

# Whirlpool

**Ledusskapis / Lietošanas rokasgrāmata**  
**Šaldytuvos / Vartotojo vadovas**  
**Frigider / Manual de utilizare**

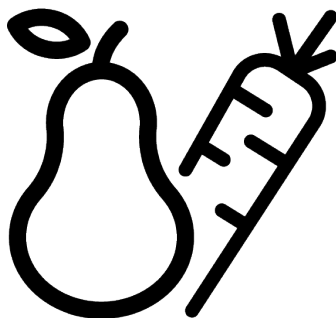

WHK26364XP7E

®/TM/© 2025 Whirlpool. Ražots saskaņā ar licenci ®/TM/© 2025 Whirlpool. Pagaminta pagal licenciju ®/TM/© 2025 Whirlpool. Produs sub licență

11 5943 0059/ LV/ LT/ RO/ 2/3\_AD/ 19.01.26 11:43  
7282948503

## Lūdzu, vispirms izlasiet šo rokasgrāmatu!

### Cienījamais klient

Paldies, ka izvēlējāties šo produktu .

Lūdzu, reģistrējiet savus produktus vietnē [www.register10.eu](http://www.register10.eu)





Mēs vēlamies, lai šis kvalitatīvais produkts, kas ir ražots pēc jaunākajām tehnoloģijām, jums kalpotu ar optimālu efektivitāti. Lai to izdarītu, pirms izstrādājuma lietošanas rūpīgi izlasiet šo rokasgrāmatu un jebkuru citu pievienoto dokumentāciju.

Ņemiet vērā visu šajā lietošanas instrukcijā doto informāciju un brīdinājumus. Šādi jūs pasargāsiet sevi un produktu no iespējamiem riskiem. Saglabājiet šo lietošanas rokasgrāmatu. Ja jūs šo iekārtu nododat kādam citam, līdzi dodiet arī šo rokasgrāmatu.

**Lietotāja rokasgrāmatā un uz izstrādājuma ir izmantoti šādi simboli:**



Izlasiet šo lietošanas rokasgrāmatu.

  SUPPLIER'S NAME _____ MODEL IDENTIFIER → (*)  	Izstrādājumu datubāzē saglabāto informāciju par modeli var iegūt, apmeklējot tālāk norādīto tīmekļa vietni un sameklējot tajā sava modeļa identifikatoru (*), kas atrodams enerģijas marķējumā. <a href="https://eprel.ec.europa.eu/">https://eprel.ec.europa.eu/</a>
------------------------------------------------------------------------------------------------------------------------------------------------------------------------------------------------------------------------------------------------------------------------------------------------------------------------------------------------------------------------------------------	--------------------------------------------------------------------------------------------------------------------------------------------------------------------------------------------------------------------------------------------------------------------------

## Saturs

<b>1 Vides instrukcijas .....</b>	<b>4</b>
1.1 Iepakojuma materiālu iznīcināšana .....	4
<b>2 Jūsu ledusskapis .....</b>	<b>4</b>
<b>3 Uzstādīšana .....</b>	<b>4</b>
3.1 Pareizā uzstādīšanas vieta .....	5
3.2 Plastmasas malu pievienošana ...	5
3.3 Kāju regulēšana .....	5
3.4 Brīdinājums par karstu virsmu.....	5
<b>4 Izstrādājuma darbība .....</b>	<b>5</b>
<b>5 Sagatavošana .....</b>	<b>6</b>
5.1 Ko darīt, lai taupītu enerģiju .....	6
5.2 Pirmā lietošana.....	6
5.3 Klimata klase un definīcijas.....	7
<b>6 Jūsu produkta lietošana .....</b>	<b>8</b>
6.1 Izstrādājuma vadības panelis.....	8
6.1.1 Augstas temperatūras brīdinājums .....	10
6.2 Pārtikas uzglabāšana jūsu izstrādājumā .....	10
6.3 Kraukšķis .....	15
6.4 Piena produktu saldētava .....	15
6.5 Durvju atvēršanas puses apgriešana .....	15
6.6 Atvērtu durvju brīdinājuma signāls .....	15
6.7 Salokāms vīna pudeļu turētājs .....	16
6.8 Apgaismojuma lampas nomaiņa .	16
<b>7 Apkope un tīrīšana .....</b>	<b>16</b>
<b>8 Problēmu novēršana .....</b>	<b>17</b>

# 1 Vides instrukcijas

## 1.1 Iepakojuma materiālu iznīcināšana

Iepakojuma materiāls ir pārstrādājams, un tas ir marķēts ar pārstrādes simbolu .

Tāpēc dažādas iepakojuma daļas ir jāiznīcina atbildīgi un pilnībā saskaņā ar vietējo iestāžu noteikumiem, kas reglamentē atkritumu iznīcināšanu.

## 2 Jūsu ledusskapis

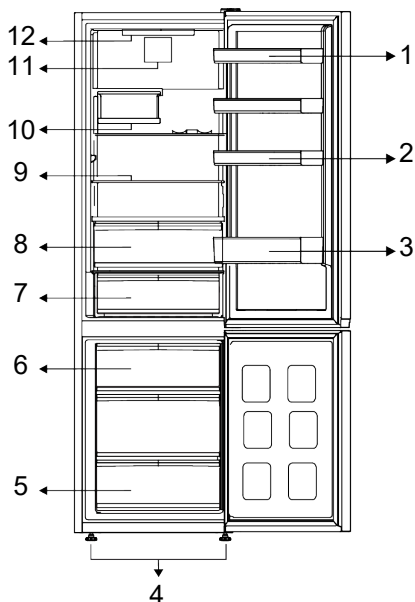

- |                                    |                                    |
|------------------------------------|------------------------------------|
| 1 * Regulējami durvju plaukti      | 2 * Olu turētājs                   |
| 3 * Pudeļu plaukts                 | 4 * Regulējamas priekšējās kājas   |
| 5 * Saldētavas nodalījums          | 6 * Ledus tvertne                  |
| 7 * Aukstās uzglabāšanas atvilktnē | 8 * Aukstās uzglabāšanas atvilktnē |
| 9 * Regulējami plaukti             | 10 * Salokāma vīna tvertne         |
| 11 * Ventilators                   | 12 * Apgaismojuma lampa            |

**\*Izvēles:** Attēli šajā lietošanas instrukcijā ir shematiski un var precīzi neatbilst jūsu izstrādājumam. Ja jūsu izstrādājumam nav attiecīgo daļu, tādā gadījumā konkrētā informācija attiecas uz citiem modeļiem.

## 3 Uzstādīšana

Vispirms izlasiet "Drošības instrukcijas"!

### 3.1 Pareizā uzstādīšanas vieta

Sazinieties ar pilnvaroto servisu par izstrādājuma uzstādīšanu. Lai sagatavotu izstrādājuma uzstādīšanai, skatiet informāciju lietotāja rokasgrāmatā un pārliedzinieties, vai elektriskie un ūdensvadi ir atbilstoši prasībām. Ja nē, zvaniet elektriķim un santehniķim, lai pēc vajadzības sakārtotu komunālos pakalpojumus.

- Ierīci uz līdzenas virsmas, lai izvairītos no
- Novietojiet izstrādājumu vismaz 30 cm attālumā no sildītāja, krāsns un līdžīgiem karstuma avotiem, un vismaz 5 cm attālumā no elektriskajām cepeškrāsnīm.
- Novietojot divus ledusskapjus vienu blakus otram, atstājiet vismaz 5 cm attālumu starp abām ierīcēm.
- Uzglabāt produktu ārpus tiešiem saules stariem un sausā vietā.
- Jūsu izstrādājuma efektīvai darbībai ir nepieciešama pietiekama gaisa cirkulācija. Ja izstrādājumu novietojat nišā, atcerieties, ka starp izstrādājumu un griestiem, aizmugurējo sienu un sānu sienām jāatstāj vismaz 5 cm atstarpe.
- Pārliedzinieties, ka atstarpes aizsargelements pie aizmugurējās sienas ir uzstādīts tam paredzētajā vietā (ja ietilpst izstrādājuma komplektācijā).
- Ja elementa nav, tas ir nozaudēts vai nolūzis, uzstādot izstrādājumu, ir jānodrošina vismaz 5 cm atstarpe starp izstrādājuma aizmugurējo virsmu un istabas sienu. Atstarpe aizmugurē ir svarīga izstrādājuma efektīvai darbībai.

### 3.2 Plastmasas malu pievienošana

Ledusskapja kondensators atrodas aizmugurē. Lai samazinātu enerģijas patēriņu un palielinātu energoefektivitāti, kondensatora augšdaļa un apakšdaļa ir jāatvelk atpakaļ un jānostiprina, kā parādīts attēlā. Kad kondensators ir atvilkts atpakaļ, kronšteiņi bloķējas un kondensatora pozīcija ir nodrošināta.

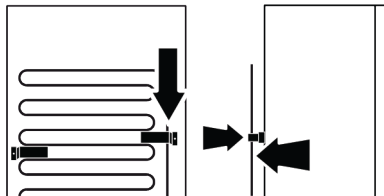

### 3.3 Kāju regulēšana

Ja izstrādājums nav nobalansēts, noregulējiet priekšējās regulējamās kājiņas, pagriežot tās pa labi vai pa kreisi.

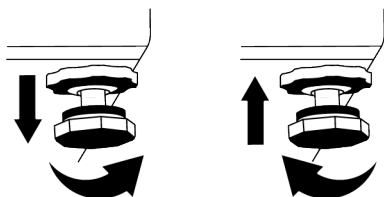

### 3.4 Brīdinājums par karstu virsmu

Jūsu ledusskapja sānu sienas ir aprīkotas ar dzesējošās vielas caurulēm, lai uzlabotu dzesēšanas sistēmu. Caur šīm virsmām var plūst augstspiediena šķidrums, kas var sakarsēt virsmas un sānu sienas. Tā ir parasta parādība, un apkope nav nepieciešama.

## 4 Izstrādājuma darbība

Vispirms izlasiet "Drošības instrukcijas"!

- Izstrādājumu drīkst lietot tikai pārtikas glabāšanai.
- Izslēdziet ūdens vārstu, ja būsiet prom no mājām (piem., atvaļinājumā) un ilgstoši neizmantosiet ledus veidotāju vai ūdens automātu. Pretējā gadījumā var rasties noplūdes.

### Izstrādājuma atvienošana

- Izņemiet pārtiku, lai novērstu smaku veidošanos,
- Pagaidiet, līdz ledus izkusīs, notīriet iekšpusi un ļaujiet tai nožūt, atstājiet durvis vaļā, lai nesabojātu korpusa iekšējo plastmasu.

## 5 Sagatavošana

Vispirms izlasiet "Drošības instrukcijas"!

### 5.1 Ko darīt, lai taupītu enerģiju

- Šo aukstumiekārtu nav paredzēts lietot kā iebūvētu ierīci.
- Iekraujot pārtikas produktus, atstājiet pietiekami daudz vietas ledusskapja iekšpusē, lai nodrošinātu pietiekamu gaisa cirkulāciju dzesēšanai.
- Tā kā karstais un mitrais gaiss tieši neiekļūst jūsu izstrādājumā, kamēr nav atvērtas durvis, jūsu izstrādājums pats optimizēs savus apstākļus, lai pasargātu jūsu pārtiku. Šādos apstākļos funkcijas un komponenti, piemēram, kompresors, ventilators, sildītājs, atkausēšana, apgaismojums, displejs un tā tālāk, darbosies atbilstoši vajadzībām, patērējot minimālu enerģiju.
- Ja ir vairākas iespējas, stikla plaukti jānovieto tā, lai gaisa izplūdes atveres pie aizmugurējās sienas netiktu aizsprostotas, un vēlams tā, lai gaisa izplūdes atveres paliktu zem stikla plaukta. Šī kombinācija var palīdzēt uzlabo gaisa sadali un energoefektivitāti.
- Uzglabāšanas laikā ļoti ieteicams izmantot zemāk esošo atvilktni.
- Optimālai efektivitātei 24 stundas pirms svaigu pārtikas produktu ievietošanas saldētavā var izmantot ātro sasaldēšanu (ja tāda ir pieejama).
- Vairumā gadījumu pēc svaigu pārtikas produktu ievietošanas saldētavā ātras sasaldēšanas funkcijai pietiek ar 24 stundām. Pēc kāda laika ātrās sasaldēšanas funkcija tiks automātiski deaktivizēta.
- Saldējot nelielu pārtikas produktu daudzumu, ātrās sasaldēšanas funkciju pēc kāda laika var deaktivizēt, lai nodrošinātu enerģijas taupīšanu.
- Atkarībā no izstrādājuma funkcijām saldētu pārtikas produktu atkausēšana ledusskapī nodrošina enerģijas ietaupījumu un saglabā pārtikas produktu kvalitāti.

- Lai ledusskapja saldētavas nodalījumā ievietotu maksimālo pārtikas daudzumu, ir jāizņem augšējās atvilktnes un jānovieto pārtika uz stieplu/stikla plauktiem.
- Novietojiet pārtikas produktus, kā parādīts turpmāk, ievērojot attālumu no dzesētāja nodalījuma temperatūras sensora. Ja tie saskaras ar sensoru, ierīces enerģijas patēriņš var palielināties.

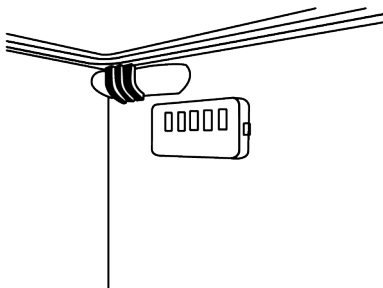

- Lai taupītu enerģiju, uzglabājiet pārtiku dzesētājā vai dzesēšanas nodalījumā atbilstoši piemērotiem uzglabāšanas apstākļiem.
- Pārtikas iepakojumi nedrīkst būt tiešā saskarē ar temperatūras sensoru, kas atrodas saldētavas nodalījumā.

### 5.2 Pirmā lietošana

Pirms izstrādājuma lietošanas pārlicinieties, ka ir veikti nepieciešamie sagatavošanās darbi saskaņā ar norādījumiem sadaļās "Drošības instrukcijas" un "Uzstādīšana".

- Pirms produkta lietošanas pagaidiet vismaz 2 stundas, lai nodrošinātu pilnīgu saldēšanas efektivitāti.
- 6 stundas turiet produktu darbināmu, nenovietojot tajā nekādus ēdienus, un produkta durtiņas ir jātur pēc iespējas vairāk aizvērtas.
- Temperatūras izmaiņas, ko izraisa durvju atvēršana un aizvēršana izstrādājuma lietošanas laikā, parasti var izraisīt kondensāciju uz durvju/virsbūves plauktiem un izstrādājumā ievietotajiem stikla traukiem.

- Būs dzirdama skaņa, kad sāks darboties kompresors. Tas ir normāli, ja produkts rada troksni pat tad, ja kompresors nedarbojas, jo šķidrums un gāze var tikt saspiesti dzesēšanas sistēmā.
- Ir normāli, ja ledusskapja priekšējās malas ir siltas. Tās ir paredzētas sasilt, lai novērstu kondensācijas veidošanos.
- Dažiem modeļiem indikatoru panelis automātiski izslēdzas 1 minūtes pēc tam, kad durvis aizveras. Tas atkārtoti aktivizējas, kad durvis tiek atvērtas vai tiek nospiesta kāda no pogām.

### 5.3 Klimata klase un definīcijas

Lūdzu, skatiet klimata klasi uz savas ierīces datu plāksnītes. Viena no tālāk norādītās informācijas attiecas uz jūsu ierīci atbilstoši klimata klasei.

- **SN:** Ilgtermiņa mērens klimats: Šī dzesēšanas ierīce ir paredzēta lietošanai apkārtējās vides temperatūrā no 10 °C līdz 32 °C.
- **N:** Mērens klimats: Šī dzesēšanas ierīce ir paredzēta lietošanai apkārtējās vides temperatūrā no 16 °C līdz 32 °C.
- **ST:** Subtropu klimats: Šī dzesēšanas ierīce ir paredzēta lietošanai apkārtējās vides temperatūrā no 16 °C līdz 38 °C.
- **T:** Tropu klimats: Šī dzesēšanas ierīce ir paredzēta lietošanai apkārtējās vides temperatūrā no 16 °C līdz 43 °C.

### 6.1 Izstrādājuma vadības panelis

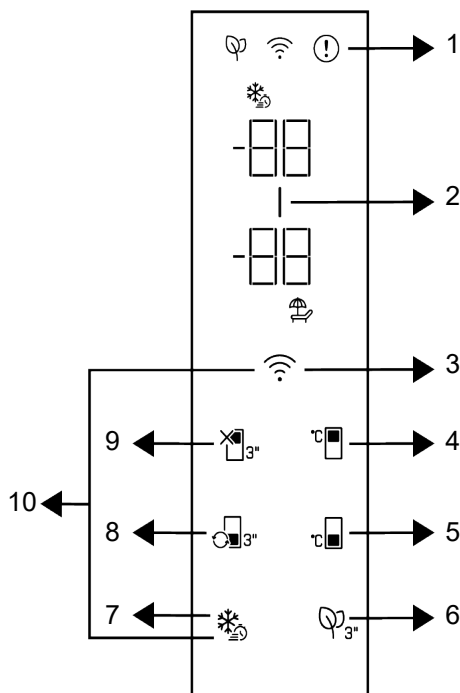

- |                                                              |                                                           |
|--------------------------------------------------------------|-----------------------------------------------------------|
| 1 * Kļūdas statusa indikators                                | 2 * Enerģijas taupīšanas (displejs izslēgts) indikators   |
| 3 *Bezvadu poga                                              | 4 * Ledusskapja nodalījuma temperatūras iestatīšanas poga |
| 5 * Saldētavas nodalījuma temperatūras iestatīšanas poga     | 6 * Dezodoratora moduļa atslēga                           |
| 7 * Ātrās sasaldēšanas poga                                  | 8 *Nodalījuma konversijas atslēga                         |
| 9 * Dzesētāja nodalījuma izslēgšanas (atvaļinājuma) funkcija | 10 *Bezvadu savienojuma iestatījumu atiestatīšanas poga   |

Vispirms izlasiet "Drošības instrukcijas"! Indikatora paneļa skaņas un vizuālās funkcijas palīdzēs jums lietot produktu.

**\*Izvēles:** Parādītās funkcijas nav obligātas, ierīces indikatora panelī var atšķirties pēc formas un atrašanās vietas.

#### 1. Kļūdas stāvokļa indikators

Šis indikators ir aktīvs, kad jūsu saldētava nevar veikt pietiekamu dzesēšanu vai jebkura sensora kļūdas gadījumā. "E" tiks parādīts uz saldētavas nodalījuma temperatūras indikatora, un uz dzesēšanas nodalījuma temperatūras indikatora būs redzami tādi skaitļi kā 1,2,3.... Šie indikatora

skaitļi sniedz informāciju pilnvarotajam servisam par notikušo kļūdu. Ieliekot saldētavas nodalījumā siltu pārtiku vai atstājot ilgstoši vaļā durvis, displejā parādīsies izsaukuma zīme. Tā nav kļūme, tādēļ brīdinājums pazudīs tikai tad, kad pārtika būs atdzisusi vai kad piespiedīsiet pogu.

## 2. Enerģijas taupīšanas (displejs

### izslēgts) indikators

Energotaupības funkcija tiek automātiski iespējota, un, kad izstrādājuma durvis ilgāku laiku nav vērtas vaļā vai aizvērtas ciet, displejā iedegsies energotaupības simbols. Ja ir ieslēgta enerģijas taupīšanas funkcija, visi displejā redzami simboli, izņemot enerģijas taupīšanas simbolu, izslēdzas. Kad enerģijas taupīšanas funkcija ir aktīva, nospiežot jebkuru pogu vai atverot durvis, enerģijas taupīšanas funkcija izslēdzas un displeja signāli atgriežas parastajā stāvoklī. Enerģijas taupīšanas funkcija pēc rūpnīcas noklusējuma iestatījumiem ir aktīva, un to nevar atcelt.

## 3. Bezvadu atslēga

Šī poga tiek izmantota, lai bezvadu režīmā izveidotu savienojumu ar ierīci, izmantojot mobilo lietojumprogrammu HomeWhiz. Ja taustiņš tiek nospiests ilgi (3 sekundes), bezvadu savienojuma simbols displejā/indikatorā mirgos lēni (ar 0,5 sekunžu intervālu). Šādā veidā izstrādājuma tiek inicializēts mājas tīkls. Kad ir izveidots bezvadu savienojums ar izstrādājumu, bezvadu savienojuma simbols būs pastāvīgi izgaismots. Savienojumu var aktivizēt/deaktivizēt pēc pirmās iestatīšanas pabeigšanas, nospiežot šo taustiņu. Kamēr tiek izveidots savienojums, bezvadu savienojuma simbols ātri mirgos (ar 0,2 sek. intervālu). Kad savienojums kļūst aktīvs, bezvadu savienojuma simbols mirgo nepārtraukti. Ja savienojumu ilgstoši nevar izveidot, pārbaudiet savus savienojuma iestatījumus un skatiet lietotāja rokasgrāmatas sadaļu "Problēmu novēršana". Izmantojiet HomeWhiz

lietojumprogrammu bezvadu savienojumam. Instalācijas soļi būs redzami lietotnē instalēšanas laikā. Jūs varat piekļūt lietotnei, nolasot QR kodu, kas atrodas HomeWhiz etiķetē uz produkta. Programmu var iegūt veikalā App Store IOS ierīcēm vai Play Store Android ierīcēm. Lai iegūtu sīkāku informāciju, apmeklējiet vietni <https://www.homewhiz.com/> address.

## 4. Ledusskapja nodalījuma temperatūras

### iestatīšanas poga

Ļauj iestatīt ledusskapja nodalījuma temperatūru. Nospiežot taustiņu, dzesētāja nodalījuma temperatūru var iestatīt uz 8 °C, 7 °C, 6 °C, 5 °C, 4 °C, 3 °C, 2 °C un 1 °C.

## 5. Saldētavas nodalījuma temperatūras

### iestatīšanas taustiņš

Tiek iestatīta temperatūra saldētavas nodalījumā. Nospiežot taustiņu, saldētavas nodalījuma temperatūru var iestatīt uz -18 °C, 19 °C, -20 °C, -21 °C, -22 °C, -23 °C un -24 °C.

## 6. Dezodoratora moduļa atslēga

Nospiediet šo taustiņu 3 sekundes, lai aktivizētu/deaktivizētu dezodorēšanas funkciju. Kad dezodorēšanas funkcija ir aktīva, tiek izgaismota dezodorētāja moduļa ikona. Kad funkcija ir aktīva, dezodorēšanas modulis tiks periodiski darbināts.

## 7. Ātrās iesaldēšanas atslēga

Nospiežot ātrās sasaldēšanas taustiņu, jāiedegas ātrās sasaldēšanas simbolam un jāaktivizē ātrās sasaldēšanas funkcija. Saldētavas nodalījuma temperatūra ir iestatīta uz -27 °C. Vēlreiz nospiediet taustiņu, lai šo funkciju atceltu. Ātrās sasaldēšanas funkcija tiks atcelta automātiski. Lai sasaldētu lielu svaigas pārtikas produktu daudzumu, nospiediet straujas sasaldēšanas pogu pirms pārtikas produktu ievietošanas saldētavas nodalījumā.

## 8. Nodalījuma pārveidošanas atslēga



Kad nodalījuma pārveidošanas taustiņš tiek nospiests 3 sekundes, saldētavas nodalījums attiecīgi pārslēdzas starp dzesētāja, izslēgtā un saldētavas režīmiem. Ja tas tiek izmantots kā dzesētāja nodalījums, nodalījuma temperatūra ir iestatīta uz 4 °C. IZSLĒGTA režīmā nodalījuma temperatūras indikatoram jārāda "--".

## 9. Ledusskapja nodalījuma izslēgšanas

### (OFF) (atvaļinājums) funkcijas poga

3 sekundes turiet nospiestu pogu, lai ieslēgtu atvaļinājuma funkciju. Ir aktivizēts atvaļinājuma režīms un izgaismojās atvaļinājuma simbols. Uz dzesētāja nodalījuma temperatūras indikatora tiek parādīta izteiksme "--", un dzesētāja nodalījums neveic aktīvu dzesēšanas darbību. Nav ieteicams uzglabāt pārtiku ledusskapja nodalījumā, kad šī funkcija ir aktivizēta. Pārējie nodalījumi turpina atdzēsēt atbilstoši iepriekš iestatītajai temperatūrai. 3 sekundes turiet nospiestu pogu, lai atceltu šo funkciju.

## 10. Bezvadu savienojuma iestatījumu

### atīestāatīšanas poga

Lai atīestāatītu bezvadu savienojuma iestatījumu, ātrās sasaldēšanas un bezvadu savienojuma taustiņi ir jānospiež vienlaicīgi un 3 sekundes. Visa iepriekš ierakstītā lietotāja informācija tiek dzēsta no izstrādājuma, kurā bezvadu savienojuma iestatījumi ir atīestāatīti/ atjaunoti uz rūpnīcas noklusējuma iestatījumiem.

### 6.1.1 Augstas temperatūras brīdinājums

Ledusskapja displejā mirgo "--" iestatītās vērtības un atskan trauksmes signāls, ja saldētavas nodalījums ir pārāk silts. Tas var notikt, ja elektroenerģijas padeves pārtraukuma dēļ saldētavā paaugstinās temperatūra. Līdz jebkuras pogas nospiešanai tiek rādīta visaugstākā

temperatūra saldētavas nodalījumā. "Ja displejam ir elektronisks ekrāns, tiek parādīta maksimālā faktiskā sasniegtā temperatūra." Ja tā nav, mirgo tikai "--" un tiek aktivizētas skaņas. Lai deaktivizētu trauksmes signālu, nospiediet jebkuru displeja pogu.

Temperatūras iestatījumus var iestatīt no 1-8 °C ledusskapja nodalījumam un no -24 līdz -18 °C saldētavas nodalījumam. Regulējamās temperatūras vērtības var mainīties šajos diapazonos atkarībā no produkta specifikācijām.

## 6.2 Pārtikas uzglabāšana jūsu izstrādājumā

### Pārtikas uzglabāšana dzesētāja un atdzesēšanas nodalījumos

- Nodalījuma temperatūra ievērojami paaugstinās, ja nodalījuma durvis tiek bieži atvērtas un aizvērtas un ilgstoši turētas atvērtas, tas var samazināt pārtikas kalpošanas laiku un izraisīt pārtikas bojāšanos.
- Lai neizraisītu smaržas un garšas izmaiņas, ēdiens jāuzglabā slēgtos traukos.
- Lai panāktu labāku un viendabīgu dzesēšanu, novietojiet ēdienu atsevišķi tā, lai auksts gaiss varētu klīst pa tiem.
- Nodrošiniet gaisa plūsmu, atstājot atstarpi starp ēdienu un iekšējo sienu. Atspiežot pārtiku pret aizmugurējo sienu, pārtika var sasalt.
- Gatavos karstos ēdienus pirms ievietošanas ledusskapī sasildiet līdz istabas temperatūrai. Pēc tam silto malīti varat novietot ledusskapja apakšējos plauktos. Siltus produktus novietojiet tālāk no pārtikas produktiem, kas ātri bojājas.
- Īpaši pievērsiet uzmanību tam, lai nesajauktu pārtikas produktus, kas tiek pārdoti kā saldēti, ar svaigiem pārtikas produktiem.

- Atkausējiet saldēto pārtiku dzesēšanas nodaļījumā. Tādējādi jūs varat atdzēsēt dzesēšanas nodaļījumu, izmantojot saldētu pārtiku, un ietaupīt enerģiju.
- Negatavu tropu augļu (mango, meloņu šķirnes, papaijas, banānu, ananāsu) uzglabāšana ledusskapī var paātrināt nogatavošanās procesu. Tas nav ieteicams, jo tas saīsinās uzglabāšanas laiku.
- Sīpoli, ķiploki, ingvers un citi sakņaugi jāuzglabā tumšā un aukstā telpā, nevis ledusskapī.
- Ja pamanāt, ka kāds ēdiens ledusskapī ir sabojājies, izmetiet to un notīriet piederumus, kas ar to ir nonākuši saskarē.
- Lai ēdienreizes, piemēram, zupas un sautējumus, kas tiek gatavoti lielajos katlos, ātri atdzēsētu, varat tos ievietot ledusskapī, sadalot tos savos seklos traukos.
- Neiepakotus pārtikas produktus novietojiet tālāk no olām.
- Uzglabājiet augļus un dārzeņus atsevišķi un uzglabājiet katru šķirni kopā (piemēram, ābolus ar āboliem, burkānus ar burkāniem).
- Izņemiet zaļos dārzeņus no plastmasas maisiņa un ievietojiet tos ledusskapī pēc iesaiņošanas papīra dvieļi vai žāvēšanas drānā. Ja mazgājat šāda veida pārtiku pirms ievietošanas ledusskapī, atcerieties tos nožāvēt.
- Jūs varat gan izveidot mitru vidi, gan nodrošināt gaisa plūsmu, turot augļus un dārzeņus, kas ir pakļauti žūšanai, perforētajos vai neaizīmogatajos plastmasas maisiņos.
- Izņemot gadījumus, kad vidē ir pieejami ekstrēmi apstākļi, ja Jūsu precei (rekomendējošo iestatījumu vērtību tabulā) ir iestatītas norādītās iestatītās vērtības, pārtika ilgāk saglabā savu svaigumu gan dzesēšanas produktu nodaļījumā, gan saldēšanas nodaļījumā.
- Neglabājiet aukstumjutīgus dārzeņus, piemēram, zaļo lapu dārzeņus, tomātus un gurķus dzesēšanas nodaļījumā. Ja dārzeņu uzglabāšanai jāizmanto dzesēšanas nodaļījuma atvilktnes, pārliecinieties, vai ledusskapja vadības panelī ir iestatīta 5°C vai augstāka temperatūra.

### Pārtikas produktu uzglabāšana saldēšanas nodaļījumā

Dzesēšanas nodaļījumā produktā uzglabājamās pārtikas temperatūra var svārstīties no +3 °C līdz -3 °C. Temperatūra dzesēšanas nodaļījumā var pazemināties zem 0°C, un tas nav piemērots svaigu augļu un dārzeņu uzglabāšanai. Ja aukstajās atvilktnēs nepieciešams uzglabāt svaigu pārtiku, noteikti iestatiet ledusskapja temperatūru uz 5°C vai augstāku.

Uzglabājiet pārtiku dažādās vietās atbilstoši to īpašībām:	
Pārtikas produkts	Atrašanās vieta
Ola	Durvju plaukts
Piena produkti (sviests, siers)	Ja pieejams, nulles grādu (brokastu ēdienam) nodaļījums/ dzesēšanas nodaļījums
Augļi, dārzeņi un zaļumi	Augļu-dārzeņu nodaļījums, atvilktnē vai; Svaigas pārtikas nodaļījumā, dārzeņu atvilktnē vai 'Everfresh'+ atvilktnē (ja pieejama), ja ledusskapī ir iestatīta temperatūra virs 5°C
Svaiga gaļa, mājputni, zivis, desa u.c. gatavā pārtika	Ja pieejams, nulles grādu (brokastu ēdienam) nodaļījums/ dzesēšanas nodaļījums
Gataviem pasniegšanai pārtikas produktiem, fasētiem produktiem, konserviem un marinētiem gurķiem	Augšējie plaukti vai durvju plaukts
Dzērieni, pudeles, garšvielas un uzkodas	Durvju plaukts

## **Pārtikas uzglabāšana saldētavas nodalījumā**

- Ātrās sasaldēšanas funkciju var aktivizēt 4-6 stundas pirms sasaldēšanas funkcijas un veikt ātrāku dzesēšanu.
- Atdzesējiet karstos ēdienus līdz istabas temperatūrai, pirms ievietojat tos saldētavas nodalījumā.
- Saldējamie pārtikas produkti jāsadala porcijās atbilstoši patērējamajam izmēram un jāsasaldē atsevišķos iepakojumos.
- Pirms pārtikas produktu ievietošanas saldētavā ieteicams tos iepakot.
- Lai nepieļautu uzglabāšanas termiņa beigas, uz iepakojuma ierakstiet sasaldēšanas datumu, laiku un produkta nosaukumu atbilstoši dažādu pārtikas produktu uzglabāšanas laikiem.
- Ātri patērējiet atkausētos ēdienus. Atkausētus ēdienus nevar atkārtoti sasaldēt, ja tie nav pagatavoti. Nav droši lietot saldētus svaigus pārtikas produktus bez gatavošanas pēc to atkausēšanas.
- Saldējot svaigus pārtikas produktus, nesaskarieties ar jau sasaldētiem pārtikas produktiem. Pretējā gadījumā saldēti pārtikas produkti tiks atkausēti.

## **Pārtikas produktu uzglabāšana, kas tiek pārdota saldēta**

- Uzglabājot pārtikas produktus, ievērojiet šajos norādījumos norādītos termiņus.

- Lai aizsargātu pārtikas produktu kvalitāti, ievērojiet pēc iespējas īsāku laiku intervālu starp pirkšanas darījumu un uzglabāšanu.
- Pērciet saldētu pārtiku, kas tiek uzglabāta –18 °C vai zemākā temperatūrā.
- Izvairieties no tādu pārtikas produktu iegādes, kuru iepakojumi ir pārklāti ar ledu utt. Tas nozīmē, ka produkts var būt daļēji atkausēts un atkārtoti sasaldēts. Temperatūra ietekmē ēdiena kvalitāti.
- Uzglabājiet pārtiku ražotāja ieteiktajā laikā. Izņemiet no saldētavas tikai tik daudz pārtikas, cik nepieciešams.
- Izņemot gadījumus, kad vidē ir pieejami ekstrēmi apstākļi, ja Jūsu precei (rekomendējošo iestatījumu vērtību tabulā) ir iestatītas norādītās iestatītās vērtības, pārtika ilgāk saglabā savu svaigumu gan svaigo produktu nodalījumā, gan saldētavas nodalījumā.
- Ja svaigas pārtikas nodalījumā ir iestatīta zemāka temperatūra, svaigi augļi un dārzeņi var būt daļēji sasaluši.
- Divzvaigžņu nodalījumi ir piemēroti iepriekš sasaldētai pārtikai. Saldējumu un ledus gabaliņus var uzglabāt.
- Iesaldējiet pārtikas produktus tikai 4 zvaigžņu nodalījumā.

Gaļa un zivis		Sagatavošana		Ilgākais glabāšanas laiks (mēnesis)
Gaļas produkti	Teļa gaļa	Steiks	Sagriežot tos 2 cm biezumā un starp tiem novietojot foliju vai arī stingri ietinot	6-8
		Cepetis	Iepakojot gaļas gabalus aukstummaisos vai cieši ietinot	6-8
		Kubiņi	Mazos gabaliņos	6-8
		Šnicele, karbonāde	Ieliekot foliju starp sagrieztajām šķēlēm un vai cieši tās ietinot	6-8
	Aitas gaļas	karbonādes	Ieliekot foliju starp sagrieztajām šķēlēm vai cieši tās ietinot	4-8
		Cepetis	Iepakojot gaļas gabalus aukstummaisos vai cieši ietinot	4-8
		Kubiņi	Iepakojot gaļas gabaliņus aukstummaisos vai cieši tos ietinot	4-8
	Liellopa gaļa	Cepetis	Iepakojot gaļas gabalus aukstummaisos vai cieši ietinot	8-12
		Steiks	Sagriežot tos 2 cm biezumā un starp tiem novietojot foliju vai arī stingri ietinot	8-12
		Kubiņi	Mazos gabaliņos	8-12
		Vārīta gaļa	Iepakojot mazus gabaliņus aukstummaisos	8-12
	Maltā gaļa	Bez garšvielām, plakanos maisiņos	1-3	
	Orgānu gaļa (gabals)	Gabalos	1-3	
	Žāvēta desa – salami	To vajadzētu iepakot arī tad, ja tai ir apvalks.	1-3	
Bekons	Ieliekot foliju starp šķēlēm	2-3		
Putnu un medījuma gaļa	Vista un tītars	Ietinot folijā	4-6	
	Zoss	Ietinot folijā (porcijām nevajadzētu būt lielākām par 2,5 kg)	4-6	
	Pīle	Ietinot folijā (porcijām nevajadzētu būt lielākām par 2,5 kg)	4-6	
	Briedis, zaķis, stirna	Ietinot folijā (porcijām nevajadzētu būt lielākām par 2,5 kg un gaļai vajadzētu būt atkaulotai)	6-8	
Zivs un jūras veltes	Saldūdens zivs (forele, karpa, rauda, sams)	Vispirms izņemiet zivs iekšas, notīriet zvīņas, nomazgājiet un nosusiniet; ja nepieciešams, nogrieziet asti un galvu.	2	
	Līesas zivis (jūras asaris, āte, paltuss)		4-6	
	Treknas zivis (pelamīda, makrele, lufars, sarkanā kefale, anšovi)		2-4	
	Vēžveidīgie		Notīrīti un ievietoti maisiņos	4-6
	Kaviārs		Iepakojumos, alumīnija vai plastmasas kārbā	2-3

Tabulā norādītie uzglabāšanas laiki ir balstīti uz uzglabāšanas temperatūru -18°C.

Augļi un dārzeņi	Sagatavošana	Ilgākais glabāšanas laiks (mēnesis)
Franču pupiņas un lauku pupas	Nomazgā, sagriež mazākos gabalos un blanšē 3 minūtes	10-13
Zaļie zirnīši	Izņem no pākstīm, nomazgā un blanšē 2 minūtes	10-12
Kāposti	Notīra un blanšē 1-2 minūtes	6-8
Burkāni	Notīra, sagriež mazākos gabalos un blanšē 3- 4 minūtes	12
Paprika	Izgriež kātu, pārdala uz pusēm, izņem sēklas un vāra 2-3 minūtes	8-10
Spināti	Nomazgā, notīra un blanšē 2 minūtes	6-9
Puravs	Sakapā un blanšē 5 minūtes	6-8
Puķkāposts	Noņem lapas, sadala gabalos, blanšē nelielā daudzumā citronūdens 3-5 minūtes	10-12
Baklažāns	Nomazgā, sagriež 2 cm gabalos un blanšē 4 minūtes	10-12
Ķirbis	Nomazgā, sagriež 2 cm gabalos un blanšē 2-3 minūtes	8-10
Sēnes	Nedaudz pasautē un aplaka ar citrona sulu	2-3
Kukurūza	Notīra un iepakoj visu vāļīti vai tikai graudus	12
Āboli un bumbieri	Nomizo, sagriež šķēlēs un blanšē 2-3 minūtes	8-10
Aprikozēs un persiki	Pārgriež uz pusēm, izņem kauliņus	4-6
Zemenes un avenes	Nomazgā un noņem kātiņus	8-12
Pagatavoti augļi	Pievieno 10% cukuru, liek kārbā	12
Plūmes, ķirši, skābie ķirši	Nomazgā un noņem kātus	8-12

Tabulā norādītie uzglabāšanas laiki ir balstīti uz uzglabāšanas temperatūru -18°C.

Piena produkti	Sagatavošana	Ilgākais glabāšanas laiks (mēnesis)	Glabāšanas apstākļi
Siers (izņemot feta sieru)	Ieliekot foliju starp šķēlēm	6-8	Īslaicīgi to var atstāt oriģinālajā iepakojumā. Ja paredzēts uzglabāt ilgāk, to vajadzētu ietīt alumīnija folijā vai plastmasas plēvē.
Sviests, margarīns	Savā iepakojumā	6	Savā iepakojumā vai plastmasas kārbās

Tabulā norādītie uzglabāšanas laiki ir balstīti uz uzglabāšanas temperatūru -18°C.

"Svaigas pārtikas daudzums, ko var sasaldēt uz noteiktu laiku, ir norādīts uz tipa etiķetes."

Saldētavas nodaļējums iestatīšana	Ledusskapja nodaļējums iestatīšana	Piezīmes
-22°C	2°C	Šis ir noklusējuma ieteicamais temperatūras iestatījums. Šis iestatījums ir ieteicams, ja apkārtējā temperatūra ir zemāka par 30°C.

### Saldētavas detaļas

Saskaņā ar IEC 62552 standartiem saldētavai jāspēj sasaldēt 4,5 kg pārtikas produktu pie -18 °C vai zemākā

temperatūrā 25°C istabas temperatūrā 24 stundu laikā uz katriem 100 litriem saldētavas tilpuma.

Pārtikas produktus var uzglabāt tikai ilgāku laiku temperatūrā, kas nepārsniedz -18 °C.

Jūs varat uzglabāt pārtiku svaigu mēnešiem ilgi (saldētavas temperatūrā -18 °C vai zemākā).

Sasaldējamie pārtikas produkti nedrīkst nonākt saskarē ar jau sasaldētiem pārtikas produktiem saldētavā, lai novērstu to daļēju atkušānu.

Dārzenus novāriet un nofiltrējiet ūdeni, lai paildzinātu sasaldētu pārtikas produktu uzglabāšanas laiku. Pēc filtrēšanas ievietojiet pārtikas produktus vakuuma iepakojumā pēc un ielieciet saldētavā. Banānus, tomātus, salātus, seleriju, vārītas olas, kartupeļus un līdzīgus pārtikas produktus nedrīkst saldēt. Ja šie pārtikas produkti ir sasaldēti, tas negatīvi ietekmēs tikai uzturvērtības un ēšanas īpašības. Par puvi, kas apdraudētu cilvēka veselību, nav runa.

### Pārtikas produktu ievietošana

**Saldētavas nodalījuma plaukti:** dažādi saldēti pārtikas produkti, piemēram, gaļa, zivis, saldējums, dārzeni utt.

**Dzesētāja nodalījuma plaukti:** Pārtikas produkti podos, aizvākojamās šķīvjos un aizvākojamās kastēs, olas (slēgtā kastē)

**Dzesētāja nodalījuma durvju plaukti:** nelieli un iepakoti pārtikas produkti vai dzērieni

**Krisperis:** Dārzeni un augļi

**Svaigas pārtikas nodalījums:** delikatešu nodaļa (brokastu pārtika, gaļas produkti, kas patērējami īsā laikā)

### 6.3 Kraukšķis

Produkta dārzenu nodalījums ir īpaši izstrādāts, lai saglabātu dārzenus svaigus, nezaudējot mitrumu. Šim nolūkam aukstā gaisa cirkulācija ir koncentrēta visā dārzenu nodalījumā. Uzglabājiet dārzenus un augļus šajā nodalījumā. Lai nodrošinātu ilgāku uzglabāšanu, nenovietojiet lapu zaļos dārzenus pie augļiem.

### 6.4 Piena produktu saldētava

#### Aukstās uzglabāšanas atvilkne

Aukstās uzglabāšanas atvilkne var sasniegt zemāku temperatūru dzesētāja nodalījumā. Izmantojiet šo atvilktni

delikateses izstrādājumiem (salami, desas u.c.) un piena produktiem, kuriem nepieciešami vēsāki uzglabāšanas apstākļi, vai gaļai, vistas gaļai vai zivīm, kas ātri lietojamas. Šajā atvilktnē nav piemēroti uzglabāt augļus un dārzenus.

### 6.5 Durvju atvēršanas puses apgrīšana

Jūsu ledusskapja durvju atvēršanas pusi var mainīt atkarībā no vietas, kur to ievietojāt. Kad tas ir nepieciešams, noteikti zvaniet tuvākajam pilnvarotajam dienestam.

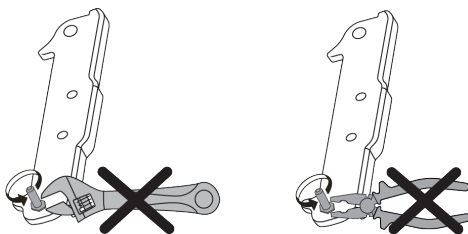

### 6.6 Atvērtu durvju brīdinājuma signāls

Jūsu ledusskapja durvju atvēršanas brīdinājuma sistēma var atšķirties atkarībā no modeļa.

#### Versija 1;

Ja preces durvis paliek atvērtas noteiktu laiku (no 60 s līdz 120 s), atskan skaņas brīdinājuma signāls; atkarībā no izstrādājuma modeļa var tikt parādīts arī vizuāls brīdinājuma signāls (gaismas zibspuldze). Aizverot ierīces durvis vai nospiežot pogu uz ierīces ekrāna, ja tāda ir, brīdinājuma skaņa apstāsies.

#### Versija 2;

Ja ierīces durvis paliek atvērtas noteiktu laiku (no 60 s līdz 120 s), atskan durvju atvēršanas brīdinājums. Durvju atvēršanas brīdinājums tiek atskaņots pakāpeniski. Pirmkārt, atskan skaņas brīdinājuma signāls. Pēc 4 minūtēm, ja durvis joprojām nav aizvērtas, tiek aktivizēts vizuāls brīdinājums (gaismas zibspuldze). Brīdinājums par durvju atvēršanu tiks

aizkavēts uz noteiktu laiku (no 60 s līdz 120 s), kad tiek nospiests kāds produkta ekrāna taustiņš, ja tāds ir. Pēc tam process sāksies no jauna. Kad ierīces durvis ir aizvērtas, durvju atvēršanas brīdinājums tiks atcelts.

## 6.7 Salokāms vīna pudeļu turētājs

Tas ļauj lietotājam vajadzības gadījumā uzglabāt vīna pudeles. Lai izmantotu plaukta daļu, satveriet plastmasas daļu un viegli velciet to uz leju. Tagad varat izmantot salokāmo vīna plauktu.

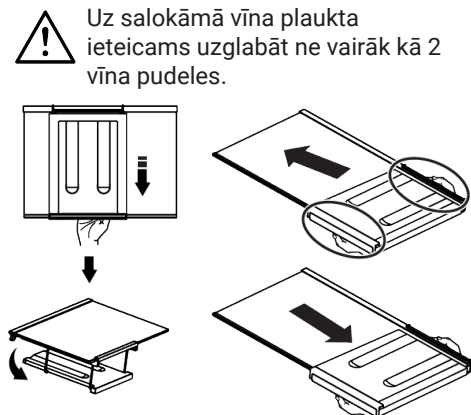

Lai grupētu vīna plauktu, vispirms izņemiet stikla plauktu no ledusskapja. Novietojiet to uz stikla plaukta, izspiežot plastmasas daļu caur priekšējām un aizmugurējām rievām, kā parādīts attēlā. Produkts būs gatavs lietošanai ar salokāmo vīna plauktu.

Lai izņemtu salokāmo vīna plauktu, vispirms izņemiet stikla plauktu no ledusskapja. Pēc tam satveriet plastmasas daļu un velciet to jebkurā virzienā. Tagad, kad nepieciešams, varat izmantot produktu bez salokāmas vīna plaukta.

## 6.8 Apgaismojuma lampas nomainīšana

Zvaniet pilnvarotajam servisam, kad tiks nomainīta ledusskapja apgaismojumam izmantotā spuldze/LED.

Lampa (-s), kas izmantota (-s) šajās ierīcēs, nevar tikt izmantotas mājas apgaismojumam. Šī lampa ir paredzēta, lai lietotājam palīdzētu pārtikas produktus ērti un droši ievietot ledusskapī/saldētavā.

## 7 Apkope un tīrīšana

Vispirms izlasiet "Drošības norādījumus"!

- Pirms ierīces tīrīšanas atvienojiet to no elektrotīkla.
- Putekļi uz ventilācijas režģa produkta aizmugurē ir jānotīra (neatverot vāku) vismaz reizi gadā. Tīrīšana jāveic ar sausu drānu.
- Uzmanieties, lai ūdens nenokļūtu lampas korpusā un citās elektriskajās daļās.
- Notīriet durvis ar mitru drānu. Izņemiet visu saturu, lai izņemtu durvju un korpusa plauktus. Paceliet durvju plauktus uz augšu, lai tos noņemtu. Pēc tīrīšanas un žāvēšanas bīdīet tos atpakaļ vietā no augšas uz leju.
- Izstrādājuma ārējās virsmas vai hromētu detaļu tīrīšanai nekad neizmantojiet hloru saturošu ūdeni vai tīrīšanas līdzekļus. Hlors izraisa rūsu uz šāda veida metāla virsmām.
- Lai novērstu plastmasas daļas izdruku nolobīšanos vai deformēšanos, neizmantojiet asus, abrazīvus instrumentus, ziepes, mājsaimniecības tīrīšanas līdzekļus, mazgāšanas līdzekļus, benzīnu, pulēšanas līdzekli utt. Tīrīšanai izmantojiet mīkstu drānu ar remdenu ūdeni un nosusiniet.
- Produktos bez No Frost tehnoloģijas uz dzesēšanas nodalījuma aizmugurējās sienas veidosies ūdens pilieni un līdz pat pirksta biežumam. Neīrīet to un absolūti neuzklājiet eļļu vai līdzīgas vielas.
- Produkta ārējās virsmas tīrīšanai izmantojiet tikai nedaudz mitru mikrošķiedras drānu. Sūkļi un cita veida tīrīšanas drānas var izraisīt skrāpējumus.
- Lai notīrītu produkta iekšējās virsmas, nomazgājiet visas noņemamās daļas ar maigu ziepju, ūdens un cepamās sodas

šķīdumu. Rūpīgi noskalojiet un pilnībā nožāvējiet. Nepieļaujiet ūdens iekļūšanu apgaismojumā un vadības panelī.

- Nelietojiet etiķi, spirtu vai citus spirtu saturošus tīršanas līdzekļus uz jebkādam iekšējām virsmām.

### **Nerūsējošā tērauda ārējās virsmas**

Izmantojiet neabrazīvu nerūsējošā tērauda tīršanas līdzekli un uzklājiet to ar mīkstu drānu, kas nepūkojas. Lai nopolētu, viegli noslaukiet virsmu ar mikrošķiedras drānu, kas samitrināta ūdenī, un izmantojiet sausu pulēšanas spilventiņu. Vienmēr ievērojiet nerūsējošā tērauda graudainību.

### **Sliktu smaku novēršana**

Jūsu produkta ražošanā netiek izmantotas vielas, kas varētu izraisīt smaku. Tomēr smakas var rasties nepareizas pārtikas uzglabāšanas un produkta iekšējās virsmas nepareizas tīršanas dēļ.

- Lai novērstu šo problēmu, notīriet ar dzeramo sodas ūdeni ik pēc 15 dienām.
- Uzglabājiet pārtiku slēgtos traukos, jo mikroorganismi, kas izdalās no atvērtas pārtikas, var izraisīt sliktu smaku.
- Nekad neglabājiet produktā pārtiku, kurai beidzies derīguma termiņš vai kura ir bojāta.

### **Plastmasas virsmu aizsardzība**

Ja eļļa izlīst uz plastmasas virsmām, nekavējoties notīriet tās ar siltu ūdeni, jo eļļa var sabojāt virsmu.

## **8 Problēmu novēršana**

Vispirms izlasiet "Drošības instrukcijas"!

Pirms sazināšanās ar servisu pārbaudiet šo sarakstu. To darot, ietaupīsiet laiku un naudu. Šajā sarakstā ir iekļautas biežas sūdzības, kas nav saistītas ar kļūdainu darbu vai materiāliem. Dažas šeit minētās funkcijas var neattiekties uz jūsu izstrādājumu.

Ja pēc šajā sadaļā sniegto norādījumu izpildes problēma joprojām pastāv, sazinieties ar pārdevēju vai pilnvarotu servisu. Nemēģiniet salabot izstrādājumu.

### **Ledusskapis nedarbojas.**

- Strāvas spraudnis nav pilnībā nostiprināts. >>> Pievienojiet to, lai pilnībā nostiprinātu kontaktlīdždā.
- Drošinātājs, kas pievienots izstrādājuma barošanas līdždai, vai galvenais drošinātājs ir izdedzis. >>> Pārbaudiet drošinātāju.

### **Kondensāts uz dzesētāja nodalījuma sānu sienas (MULTI ZONE, COOL CONTROL un FLEXI ZONE).**

- Durvis tiek atvērtas pārāk bieži. >>> Uzmanieties, lai pārāk bieži neatvērtu izstrādājuma durvis.
- Vide ir pārāk mitra. >>> Neuzstādiet izstrādājumu mitrā vidē.

- Šķīdumus saturoši pārtikas produkti tiek turēti neaizslēgtos turētājos. >>> Uzglabājiet šķīdumus saturošus pārtikas produktus noslēgtos turētājos.
- Izstrādājuma durvis ir atstātas atvērtas. >>> Neturiet izstrādājuma durvis ilgstoši atvērtas.
- Termostats ir iestatīts uz ļoti vēsu temperatūru. >>> Iestatiet termostatu uz atbilstošu temperatūru.

### **Kompresors nedarbojas.**

- Pēkšņas strāvas padeves pārtraukuma vai strāvas kontaktdakšas atvienošanas un atkal pieslēgšanas gadījumā gāzes spiediens izstrādājuma dzesēšanas sistēmā nav līdzsvarots, kas izraisa kompresora termisko aizsardzību. Izstrādājums tiks restartēts pēc aptuveni 6 minūtēm. Ja izstrādājums pēc šī perioda netiek restartēts, sazinieties ar servisu.
- Atkausēšana ir aktīva. >>> Tas ir normāli pilnībā automātiskam atkausēšanas produktam. Atkausēšana tiek veikta periodiski.
- Izstrādājums nav pievienots. >>> Pārliedcinieties, vai strāvas vads ir pievienots.

- Temperatūras iestatījums ir nepareizs. >>> Izvēlieties atbilstošo temperatūras iestatījumu.
- Strāva beidzas. >>> Izstrādājums turpinās darboties kā parasti, tiklīdz tiks atjaunota barošana.

### **Ledusskapja darbības troksnis lietošanas laikā palielinās.**

- Izstrādājuma darbības veiktspēja var atšķirties atkarībā no apkārtējās vides temperatūras izmaiņām. Tas ir normāli, nevis darbības traucējumi.

### **Ledusskapis darbojas pārāk bieži vai pārāk ilgi.**

- Jaunais izstrādājums var būt lielāks par iepriekšējo. Lielāki izstrādājumi darbosies ilgāku laiku.
- Telpas temperatūra var būt augsta. >>> Izstrādājums parasti darbosies ilgu laiku augstākā istabas temperatūrā.
- Iespējams, ka izstrādājums ir nesen pievienots strāvas avotam vai tajā ir ievietots jauns pārtikas produkts. >>> Izstrādājumam būs nepieciešams ilgāks laiks, lai sasniegtu iestatīto temperatūru, kad tas ir nesen pievienots strāvas avotam vai tajā tiks ievietots jauns pārtikas produkts. Tas ir normāli.
- Iespējams, ka izstrādājumā nesen tika ievietots liels daudzums karstā ēdiena. >>> Neievietojiet izstrādājumā karstu ēdienu.
- Durvis tika atvērtas bieži vai turētas atvērtas ilgu laiku. >>> Siltais gaiss, kas pārvietojas iekšā, tiks izstrādājumam darboties ilgāk. Neatveriet durvis pārāk bieži.
- Saldētavas vai dzesētāja durvis var būt pusatvērtas. >>> Pārbaudiet, vai durvis ir pilnībā aizvērtas.
- Izstrādājums var būt iestatīts uz pārāk zemu temperatūru. >>> Iestatiet augstāku temperatūru un pagaidiet, līdz izstrādājums sasniegs iestatīto temperatūru.
- Dzesētāja vai saldētavas durvju mazgātājs var būt netīrs, nolietots, salauzts vai nav pareizi noregulēts. >>> Notīriet vai nomainiet blīvi. Bojāta /

saplēsta durvju mazgātāja dēļ izstrādājums darbosies ilgāku laiku, lai saglabātu pašreizējo temperatūru.

### **Saldētavas temperatūra ir ļoti zema, bet dzesētāja temperatūra ir atbilstoša.**

- Saldētavas nodalījuma temperatūra ir iestatīta uz ļoti zemu grādu. >>> Iestatiet saldētavas nodalījuma temperatūru uz augstāku grādu un pārbaudiet vēlreiz.

### **Dzesētāja temperatūra ir ļoti zema, bet saldētavas temperatūra ir atbilstoša.**

- Dzesētāja nodalījuma temperatūra ir iestatīta uz ļoti zemu grādu. >>> Iestatiet dzesētāja nodalījuma temperatūru uz augstāku grādu un pārbaudiet vēlreiz.

### **Pārtikas preces, kas tiek glabātas vēsāka nodalījuma atvilktnēs, ir sasalušas.**

- Dzesētāja nodalījuma temperatūra ir iestatīta uz ļoti zemu grādu. >>> Iestatiet dzesētāja nodalījuma temperatūru uz augstāku grādu un pārbaudiet vēlreiz.

### **Temperatūra dzesētājā vai saldētavā ir pārāk augsta.**

- Dzesētāja nodalījuma temperatūra ir iestatīta uz ļoti augstu grādu. >>> Dzesētāja nodalījuma temperatūras iestatījums ietekmē temperatūru saldētavas nodalījumā. Pagaidiet, līdz attiecīgo daļu temperatūra sasniegs pietiekamu līmeni, mainot dzesētāja vai saldētavas nodalījuma temperatūru.
- Durvis tika atvērtas bieži vai turētas atvērtas ilgu laiku. >>> Neatveriet durvis pārāk bieži.
- Durvis var būt vaļā. >>> Pilnībā aizveriet durvis.
- Iespējams, ka izstrādājums ir nesen pievienots strāvas avotam vai tajā ir ievietots jauns pārtikas produkts. >>> Tas ir normāli. Izstrādājumam būs nepieciešams ilgāks laiks, lai sasniegtu iestatīto temperatūru, kad tas ir nesen pievienots strāvas avotam vai tajā tiks ievietots jauns pārtikas produkts.

- Iespējams, ka izstrādājumā nesien tika ievietots liels daudzums karstā ēdiena. >>> Neievietojiet izstrādājumā karstu ēdienu.

### **Kratīšana vai troksnis.**

- Virsma nav plakana vai izturīga >>> Ja izstrādājums trīc, lēnām kustinot, noregulējiet statīvus, lai līdzsvarotu izstrādājumu. Pārliedzinieties arī, vai zeme ir pietiekami izturīga, lai izturētu izstrādājumu.
- Jebkuri priekšmeti, kas novietoti uz izstrādājuma, var radīt troksni. >>> Noņemiet visus priekšmetus, kas novietoti uz izstrādājuma.
- Izstrādājums rada šķidruma plūsmas, izsmidzināšanas u.c. troksni.
- Izstrādājuma darbības principi ir saistīti ar šķidruma un gāzes plūsmu. >>> Tas ir normāli, nevis darbības traucējumi.

### **No izstrādājuma pūš vēja skaņa.**

- Izstrādājums dzesēšanas procesā izmanto ventilatoru. Tas ir normāli, nevis darbības traucējumi.

### **Uz izstrādājuma iekšējām sienām ir kondensāts.**

- Karsts vai mitrs laiks palielinās apledojuumu un kondensāta veidošanos. Tas ir normāli, nevis darbības traucējumi.
- Durvis tika atvērtas bieži vai turētas atvērtas ilgu laiku. >>> Neatveriet durvis pārāk bieži; ja atvērtas, aizveriet durvis.
- Durvis var būt vaļā. >>> Pilnībā aizveriet durvis.

### **Uz izstrādājuma ārpusi vai starp durvīm ir kondensāts.**

- Apkārtējais laiks var būt mitrs, tas ir diezgan normāli mitrā laikā. >>> Samazinot mitrumu, kondensāts izkļiedīsies.

### **Interjers slikti smaržo.**

- Izstrādājums netiek regulāri tīrīts. >>> Regulāri tīriet iekšpusi, izmantojot sūkli, siltu ūdeni un gāzētu ūdeni.

- Daži turētāji un iepakojuma materiāli var izraisīt smaku. >>> Izmantojiet turētājus un iepakojuma materiālus bez smaržas.
- Ēdieni tika ievietoti neaizīmogotos turētājos. >>> Uzglabājiet pārtikas produktus noslēgtos traukos. Mikroorganismi var izplatīties no neaizīmogotiem pārtikas produktiem un radīt sliktu aromātu.
- Izņemiet no izstrādājuma visus pārtikas produktus, kuriem beidzies derīguma termiņš vai bojāti produkti.

### **Durvis neaizveras.**

- Pārtikas pakas var bloķēt durvis. >>> Pārvietojiet visus priekšmetus, kas bloķē durvis.
- Izstrādājums nestāv pilnībā vertikālā stāvoklī uz zemes. >>> Noregulējiet statīvus, lai līdzsvarotu izstrādājumu.
- Virsma nav plakana vai izturīga >>> Pārliedzinieties, vai virsma ir līdzena un pietiekami izturīga, lai noturētu izstrādājumu.

### **Kraukšķīgā atvilktnē ir iestrēgusi.**

- Pārtikas preces var saskarties ar atvilktnes augšējo daļu. >>> Pārkārtojiet pārtikas preces atvilktnē.

### **Temperatūra uz izstrādājuma virsmas.**

- Izstrādājuma darbības laikā starp divām durvīm, sānu paneļiem un aizmugurējā grila zonā var būt augsta temperatūra. Tā ir parasta parādība, un apkope nav nepieciešama.

### **Ventilators turpina darboties, kad durvis tiek atvērtas.**

- Ventilators var turpināt darboties, kad saldētavas durvis ir atvērtas.

Ja pēc šajā sadaļā sniegto norādījumu izpildes problēma joprojām pastāv, sazinieties ar pārdevēju vai pilnvarotu servisu. Nemēģiniet salabot izstrādājumu. Tas ir normāli.

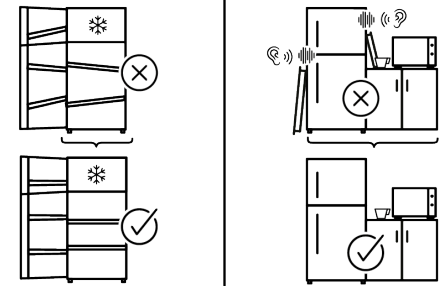
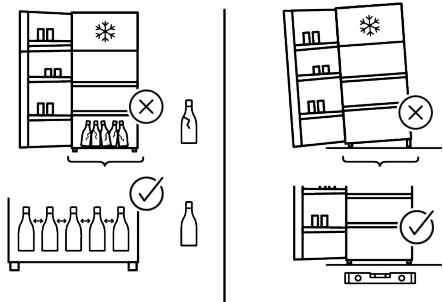
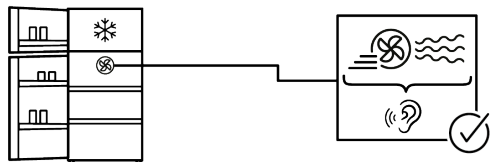
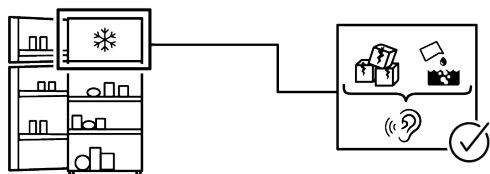
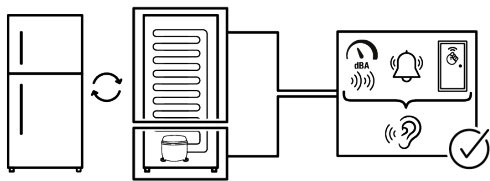

Dažas (vienkāršas) kļūmes galalietotājs var pienācīgi risināt, neradot nekādas drošības jautājumus vai nedrošu lietošanu, ja tas tiek veikts ievērojot ierobežojumus un saskaņā ar šādām instrukcijām (skatiet sadaļu "Pašremonts").

Tādēļ, ja vien zemāk esošajā sadaļā "Pašremonts" nav atļauts citādi, remonts jāveic reģistrētiem profesionāliem remontētājiem, lai izvairītos no drošības problēmām. Reģistrēts profesionāls remontētājs ir profesionāls remontētājs, kuram ražotājs ir piešķīris piekļuvi šī izstrādājuma instrukcijām un rezerves daļu sarakstam saskaņā ar metodēm, kas aprakstītas normatīvajos aktos saskaņā ar Direktīvu 2009/125/EK.

**Tomēr tikai servisa centrs (t. i., pilnvaroti profesionāli remontdarbu veicēji), ar kuru varat sazināties, izmantojot tālruņa numuru, kas norādīts lietotāja rokasgrāmatā / garantijas talonā, vai ar pilnvarotā izplatītāja palīdzību, var sniegt pakalpojumus saskaņā ar garantijas noteikumiem. Tāpēc lūdzam ņemt vērā, ka profesionālu remontdarbu veicēju (kuru nav pilnvarojis Whirlpool) veiktu remontdarbu rezultātā garantija tiks anulēta.**

## **Pašrocīgi veikts remonts**

Galalietotājs var pašrocīgi veikt remontu attiecībā uz šādām rezerves daļām: durvju rokturi, durvju eņģes, paplātes, grozi un durvju blīves (no 2021. gada 1. marta atjaunināts saraksts ir pieejams arī vietnē <https://parts-selfservice.europeanappliances.com>). Turklāt, lai nodrošinātu izstrādājuma drošību un novērstu nopietnu traumu risku, minētais pašremonts jāveic, ievērojot lietotāja rokasgrāmatā sniegtos norādījumus par pašremontu, vai kas pieejams vietnē <https://parts-selfservice.europeanappliances.com>. Jūsu drošības labad pirms mēģināt veikt pašremontu, atvienojiet izstrādājumu no kontaktligzdas.

Galalietotāju mēģinājumi labot detaļas, kuras nav iekļautas šajā sarakstā un/vai neievērojot lietotāja rokasgrāmatās sniegtos norādījumus par pašremontu, vai detaļas, kuras ir pieejamas vietnē: <https://parts-selfservice.europeanappliances.com>, var radīt drošības problēmas, kas nav attiecināmas uz Whirlpool, un tādējādi tiks anulēta izstrādājuma garantija.

Tāpēc galalietotājiem ir ļoti ieteicams atturēties no mēģinājumiem veikt remontdarbus, kas neietilpst minētajā rezerves daļu sarakstā, šādos gadījumos sazinoties ar pilnvarotiem profesionāliem remontētājiem vai reģistrētiem profesionāliem remontētājiem. Šādi galalietotāju mēģinājumi var radīt drošības problēmas un sabojāt izstrādājumu, kā arī pēc tam izraisīt ugunsgrēku, plūdus, elektrotraumu un nopietnus miesas bojājumus.

Pilnvarotiem vai reģistrētiem profesionāliem remontdarbu veicējiem ir jāzūst, piemēram, šādu daļu (bet ne tikai) remonts: kompresors, dzesēšanas ķēde, galvenās plates invertora plate, displeja panelis utt. u.c.

Ja galalietotāji neievēro iepriekš minēto, ražotāju/pārdevēju nevar saukt pie nekādas atbildības.

Jūsu iegādātā ledusskapja rezerves daļu pieejamība ir 10 gadi. Šajā laika periodā būs pieejamas oriģinālās rezerves daļas, lai ledusskapis darbotos pareizi.

Jūsu iegādātā ledusskapja minimālais garantijas ilgums ir 24 mēneši.

Šis produkts ir aprīkots ar "G" enerģijas klases apgaismojuma avotu.

Apgaismojuma avotu šajā izstrādājumā drīkst nomainīt tikai profesionāls remontētājs.