

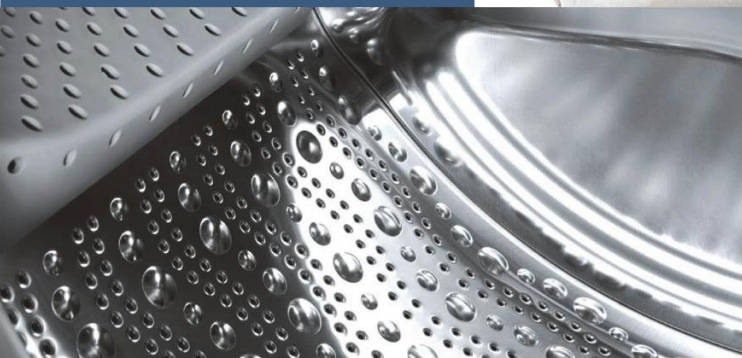

Reģistrējiet savu jauno Bosch ierīci tūlīt:
www.bosch-home.lv



**Veļasmašīna
WAN...**



BOSCH

lv Lietošanas rokasgrāmata un uzstādīšanas instrukcija

Jūsu jaunā veļasmašīna

Jūs esiet izvēlējušies Bosch veļasmašīnu. Lūdzam veltīt dažas minūtes, lai izlasītu un iepazītos ar jūsu veļasmašīnas priekšrocībām.

Lai atbilstu augstajām Bosch kvalitātes prasībām, katra veļasmašīna, kas atstāj rūpnīcu, tiek rūpīgi pārbaudīta, lai pārlicinātos, kā tā pareizi darbojas un ir nevainojamā stāvoklī.

Lai iegūtu vairāk informācijas par mūsu produktiem, piederumiem, rezerves daļām un pakalpojumiem, ielūkojieties mūsu interneta vietnē www.bosch-home.com vai sazinieties ar mūsu tehniskās apkopes centriem.

Ja lietošanas un uzstādīšanas instrukcijās tiks aprakstīti atšķirīgi modeļi, visas atšķirības atbilstošajās tekstā vietās tiks atzīmētas.



Izlasiet šo lietošanas un uzstādīšanas instrukciju pirms veļasmašīnas ieslēgšanas.

Norādes par ekrāna rādījumiem

Brīdinājums!

Šī simbola un signālvārda kombinācija norāda uz iespējami bīstamu situāciju. Brīdinājuma neievērošana var izraisīt nāvi vai savainojumus.

Esiet piesardzīgi!

Šis signālvārds norāda uz iespējami bīstamu situāciju. Šī brīdinājuma neievērošana var radīt bojājumus īpašumam un/vai videi.

Piezīme/padoms

Informācija par ierīces optimālu lietošanu / cita veida noderīga informācija.

1. 2. 3. /a) b) c)

Darbības soļus apzīmē ar cipariem vai burtiem.

■ / -

Sarakstus apzīmē ar kvadrātiņiem vai svītriņām.

Saturs

	Paredzētā lietošana	4
	Drošības instrukcija	5
	Vides aizsardzība	11
	Iepakojums / lietota ierīce.....	11
	Padomi par ekonomisku lietošanu	11
	Novietojums un pievienošana ...	12
	Ierīces komplektā ietilpst.....	12
	Droša uzstādīšana	13
	Uzstādīšanas virsma	13
	Uzstādīšana uz pamatnes vai koka grīdas sijām.....	13
	Uzstādīšana uz platformas ar atvilktni....	13
	Ierīces uzstādīšana virtuves iekārtā.....	14
	Transportēšanas stiprinājumu noņemšana.....	14
	Šļūtenes un vada garums.....	14
	Ūdens pievads.....	15
	Ūdens izvads.....	16
	Nolīmeņošana	16
	Elektriskais savienojums	17
	Pirms pirmās mazgāšanas reizes	17
	Pārvadāšana.....	18
	Iepazīšanās ar ierīci.....	19
	Veļasmašīna.....	19
	Vadības panelis	20
	Ekrāna panelis.....	20
	Veļa.....	22
	Veļas sagatavošana.....	22
	Veļas šķirošana	22
	Cietināšana	23
	Krāsošana/Balināšana.....	23
	Mērcēšana.....	23
	Mazgāšanas līdzeklis	23
	Pareiza mazgāšanas līdzekļa izvēle.....	23
	Enerģijas un mazgāšanas līdzekļa taupīšana.....	24
	Programmu sākotnējie iestatījumi	24
	Spin speed (Griešanās ātrums)	24
	Beigu laiks	25
	Papildu programmu iestatījumi .	25
	Speed Eco.....	25
	Ierīces darbināšana.....	26
	Veļasmašīnas sagatavošana.....	26
	Izvēlieties programmu/ieslēdziet ierīci. .	26
	Programmas sākotnējo iestatījumu mainīšana.....	26
	Izvēlieties papildprogrammu iestatījumus.....	26
	Veļas ievietošana tvertnē.....	27
	Mazgāšanas un kopšanas līdzekļu nomērīšana un pievienošana.....	27
	Programmas palaišana.....	28
	Bērnu drošības slēdzis	28
	Veļas pievienošana/izņemšana	29
	Programmas nomaiņa.....	29
	Programmas atcelšana.....	29
	Programmas beigas.....	30
	Veļas izņemšana / ierīces izslēgšana.....	30
	Sensori	30
	Automātiska veļas svara noteikšana.....	30
	Neizlīdzināta svara noteikšanas sistēma	30
	Ierīces iestatījumi.....	31
	Tīrīšana un apkope.....	31
	Veļasmašīnas korpuss / vadības panelis	32
	Tvertne	32
	Atkaļķošana.....	32
	Mazgāšanas līdzekļa atvilkne un korpuss.....	32
	Aizsprostojies notekas sūknis.....	33
	Notekas šļūtene pie sifona ir aizsprosto- jusies	34



Darbības traucējumi un to novēršana.....35

Informācija ekrāna panelī..... 36

Darbības traucējumi un ko ar tiem darīt 36



Tehniskās apkopes dienests.....38



Tehniskā informācija.....39



Paredzētā lietošana

- Šī ierīce paredzēta tikai personīgai lietošanai mājas apstākļos.
- Neuzstādi un nedarbiniet ierīci vietās, kur tā var sasalt, un/vai ārpus telpām. Pastāv risks, ka ierīce sabojāsies, ja tajā sasals atlikušais ūdens. Ja šļūtenes sasilst, tās var saplaisāt/pārsprāgt.
- Šo ierīci drīkst izmantot tikai tādas mājsaimniecības veļas mazgāšanai, kur porcijā ietilpst veļas gabali, ko drīkst mazgāt veļas mašīnā, un ar rokām mazgājami vilnas izstrādājumi (skat. kopšanas zīmīti). Ierīces izmantošana jebkādam citam mērķim neatbilst paredzētajai izmantošanai un ir aizliegta.
- Ierīci darbina ar aukstu ūdensvada ūdeni un parastajiem mazgāšanas un kopšanas līdzekļiem (kas paredzēti izmantošanai veļas mašīnās).
- Šo ierīci paredzēts izmantot augstumā līdz 4000 metriem virs jūras līmeņa.

Pirms ierīces ieslēgšanas

Pārbaudiet, vai ierīcei nav redzamu bojājumu. Nedarbiniet ierīci, ja tā ir bojāta. Ja jums rodas problēmas, lūdzu, sazinieties ar specializētā veikala pārdevēju vai mūsu klientu apkalpošanas dienestu. Izlasiet un ievērojiet norādījumus lietošanas un uzstādīšanas instrukcijās, un ierīces komplektā pievienotajā informācijā. Visus dokumentus saglabājiet lietošanai vēlāk vai turpmākajiem īpašniekiem.

Drošības instrukcija

Turpmāk tekstā sniegtā informācija par drošību un brīdinājumi paredzēti, lai pasargātu jūs no savainošanās un apkārtējās vides materiālu sabojāšanas.

Tomēr svarīgi veikt nepieciešamos drošības pasākumus un ievērot piesardzību ierīces uzstādīšanas, apkopes, tīrīšanas un darbināšanas laikā.

Bērni/cilvēki/mājdzīvnieki

Brīdinājums **Bīstami dzīvībai!**

Bērni un citi cilvēki, kuri nespēj saprast ar ierīces lietošanu saistītos riskus, var savainoties vai nonākt dzīvībai bīstamās situācijās. Tādēļ, lūdzu, ievērojiet:

- bērni, kas vecāki par 8 gadiem, un personas ar samazinātām fiziskajām, maņu vai garīgajām spējām, ierīci drīkst lietot tad, ja tiek uzraudzītas vai ir apmācītas par drošu ierīces lietošanu un ir sapratušas ar ierīces lietošanu saistītos potenciālos riskus;

- bērni nedrīkst spēlēt ar šo ierīci;
- neļaujiet bērniem bez uzraudzības veikt ierīces tīrīšanu vai apkopi;
- bērnus, kas jaunāki par 3 gadiem, un mājdzīvniekus nelaidiet pie šīs ierīces.
- Neatstājiet ierīci bez uzraudzības, ja tuvumā ir bērni vai citi cilvēki, kas nespēj novērtēt riskus.

Brīdinājums **Bīstami dzīvībai!**

Bērni var iesprostot sevi ierīces iekšpusē un nonākt dzīvībai bīstamās situācijās.

- Nenovietojiet ierīci aiz durvīm, tas var traucēt durvju pilnīgu atvēršanu.
- Kad ierīce beigusi kalpot, pirms elektrības vada nogriešanas atvienojiet elektrības kontakt-dakšīņu no kontaktligzdas, un pēc tam sabojājat ierīces durvju fiksatoru.

Brīdinājums **Nosmakšanas risks!**

Ja bērniem ļauj spēlēt ar iepakojumu/plastmasas plēvi vai iepakojuma daļām, bērni tajās var sapīties vai pārvilkēt tās pār galvu un nosmakt.

Iepakojumu, plastmasas plēvi un iepakojuma daļas glabājiet bērniem nepieejamā vietā.

Brīdinājums!

Saindēšanās risks!

Mazgāšanas un kopšanas līdzekļi norijot var būt indīgi.

Ja līdzeklis netišām norīts, vēršieties pie ārsta. Mazgāšanas un kopšanas līdzekļus glabājiet bērniem nepieejamā vietā.

Brīdinājums -

Risks apdedzināties!

Mazgājot veļu augstā temperatūrā ierīces durvju stikls sakarst. Neļaujiet bērniem pieskarties karstām ierīces durvīm.

Brīdinājums!

Acu / ādas kairinājums!

Mazgāšanas un kopšanas līdzekļi, nonākot saskarē ar ādu vai acīm, var izraisīt kairinājumu.

Mazgāšanas un kopšanas līdzekļus glabājiet bērniem nepieejamā vietā.

Ja acis vai uz ādas nokļūst mazgāšanas līdzeklis/kopšanas līdzekļi, rūpīgi skalojiet tās ar tīru ūdeni. Veļas mazgāšanas un kopšanas līdzekļus glabājiet bērniem nepieejamā vietā.

Uztādīšana

Brīdinājums

Elektriskās strāvas trieciena/aizdeģšanās/materiālu sabojāšanas/ierīces sabojāšanas risks!

Ja ierīci neuzstāda pareizi, tas var būt bīstami. Pārlicinieties, ka:

- strāvas spriegums jūsu kontaktligzdā atbilst uz ierīces norādītajam nominālajam spriegumam (identifikācijas plāksnīte) (pieslēguma jauda un nepieciešamie drošinātāji ir norādīti uz identifikācijas plāksnītes);
- ierīci pievieno tikai maiņstrāvas avotam caur pareizi uzstādītu F veida kontaktligzdu;
- elektrības kontaktdakšiņa un F veida kontaktligzda ir saderīga, un ka zemējuma sistēma ir pareizi ierīkota;
- vada šķērsriezums ir pietiekami liels;
- kontaktligzda ir vienmēr pieejama.
- Ja izmanto paliekošās strāvas slēdzi, izmantojiet tādu, uz kura ir šāda zīme - . Šī zīme ir vienīgais veids, kā pārlicināties, ka tā atbilst attiecīgajām likumdošanas prasībām.

Brīdinājums

Elektriskās strāvas trieciena/aizdegšanās/materiālu sabojāšanas/ierīces sabojāšanas risks!

Ja ierīces elektrības vads ir bojāts vai pārveidots, tas var būt par iemeslu elektriskās strāvas triecienam, īssavienojumam vai ugunsgrēkam pārkaršanas dēļ. Elektrības vads nedrīkst būt samezglojies, saspīests vai pārveidots, tas nedrīkst saskarties ar karstuma avotiem.

Brīdinājums

Aizdegšanās/materiālu sabojāšanas/ierīces sabojāšanas risks!

Pagarinātāju izmantošana var būt par iemeslu ugunsgrēkam pārkaršanas vai īssavienojuma dēļ. Ierīci pievienojiet tieši pareizi uzstādītai saņemtai kontaktligzdai. Nelietojiet pagarinātājus vai sadalītājus.

Brīdinājums

Risks savainoties/sabojāt materiālus/sabojāt ierīci!

- Darbošanās laikā ierīce var vibrēt un kustēties, tā, iespējams, radot savainojumus vai materiālus zaudējumus. Ierīci novietojiet uz tīras, līdzenas, stingras virsmas, un, izmantojot spirta līmeņrādi, nolīmeņojiet to ar skrūvējamo kājiņu palīdzību.

- Ja satver ierīces izvīrītās daļas (piem., ierīces durvis), lai to paceltu vai pārvietotu, šīs daļas var nolūzt un radīt savienojumus.

Neceliet ierīci aiz izvīrītajām daļām, lai to pārvietotu.

Brīdinājums

Risks savainoties!

- Ierīce ir ļoti smaga. Celšana var radīt savainojumus. Neceliet ierīci vienatnē.
- Ierīcei ir asas malas, uz kurām var sagriezt rokas. Nesatveriet ierīci aiz asajām malām. Lai ierīci paceltu, uzvelciet aizsargcimdus.
- Ja šļūtenes un elektrības vadus izvieto nepareizi, pret tiem var paklupt, tādējādi gūstot savainojumus. Šļūtenes un vadus izvietojiet tā, lai tā neradītu risku paklupt.

Uzmanību!

Materiālu sabojāšanas/ierīces sabojāšanas risks!

- Ja ūdens spiediens ir pārāk augsts vai pārāk zems, ierīce var nedarboties kā nākas, tas var būt arī par iemeslu materiālu sabojāšanai vai ierīces sabojāšanai. Pārliedzieties, ka pievadītā ūdens spiediens ir vismaz 100 kPa (1 bar), un nepārsniedz 1000 MPa (10 bar)
- Ja ūdens šļūtenes ir pārveidotas vai bojātas, tas var būt par iemeslu materiālu vai ierīces sabojāšanai. Ūdens šļūtenes nedrīkst būt samezģlojušās, saspiestas, pārveidotas vai pārgrieztas.
- Ūdens pieslēguma veidošanai izmantotās citu zīmolu šļūtenes var būt par iemeslu materiālu sabojāšanai vai ierīces sabojāšanai. Izmantojiet tikai ierīces komplektam pievienotās ūdens šļūtenes vai oriģinālās rezerves daļas.
- Ierīce ir nostiprināta transportēšanai ar transportēšanas stiprinājumiem. Ja pirms ierīces darbināšanas nenõņem transportēšanas stiprinājumus, ierīci var sabojāt. Svarīgi pilnīgi noņemt visus transportēšanas stiprinājumus pirms ierīci lieto pirmo reizi. Raugieties, lai transportēšanas stiprinājumi tiktu saglabāti atsevišķi. Ja ierīci paredzēts

transportēt, svarīgi uzlikt atpakaļ transportēšanas stiprinājumus, lai pasargātu ierīci no bojājumiem pārvešanas laikā.

Darbināšana

Brdinājums

Sprādziena/aizdegšanās risks!

Veļas gabali, kas apstrādāti ar tīršanas līdzekļiem, kuru sastāvā ir šķīdinātāji, piem., traipu tīrītāja šķīdums, tvertnē var izraisīt sprādzienu. Veļu pirms mazģšanas ierīcē rūpīgi izskalojiet ūdenī.

Brdinājums

Saindēšanās risks!

Tīršanas līdzekļi, kuru sastāvā ir šķīdinātāji, piem., šķīdinātājs tīršanai, var izraisīt indigus tvaikus.

Nelietojiet tīrīšanas līdzekļus, kuru sastāvā ir šķīdinātāji.

Brīdinājums

Risks savainoties!

- Ja balstās/sēž uz ierīces laikā, kad tās durvis ir atvērtas, ierīce var apgāzties, radot savainojumus. Nebalstieties uz ierīces, kad tās durvis ir atvērtas.
- ja uzkāpj uz ierīces, darba virsma var salūzt, tā radot savainojumus. Nekāpiet uz veļas mašīnas.
- Ja sniedzas tvertnē, kad tā vēl griežas, jūs riskējat savainot rokas. Pagaidiet, līdz tvertne pārtrauc griezties.

Brīdinājums

Risks applaucēties!

Mazgājot veļu augstā temperatūrā, pastāv risks applaucēties, ja saskarāties ar karsto mazgāšanas līdzekļa šķīdumu (piem., ja karstais mazgāšanas līdzekļa šķīdums izplūst izlietnē).

Nelieciet rokas karstā mazgāšanas līdzekļa šķīdumā.

Brīdinājums

Acu/ādas kairinājums!

Mazgāšanas līdzeklis un kopšanas līdzekļi var izšļakstīties, ja mazgāšanas līdzekļa atvilktne tiek atvērta, kamēr veļas mašīna darbojas. Ja acīs vai uz ādas nokļūst mazgāšanas līdzeklis/kopšanas līdzekļi,

rūpīgi skalojiet tās ar tīru ūdeni. Ja līdzeklis netīšām norīts, vērsieties pie ārsta.

Uzmanību!

Materiālu sabojāšanas/ierīces sabojāšanas risks!

- Ja veļas daudzums ierīcē pārsniedz maksimālo porcijas lielumu, tā, iespējams, nespēs kārtīgi darboties, vai arī var rasties materiālu bojājumi vai sabojāties ierīce. Nepārsniedziet maksimālo sausas veļas porcijas lielumu. Pārlicinieties, ka ievērots porcijas maksimālā svara ierobežojums katrai programmai. → Lietošanas un uzstādīšanas instrukciju pielikums.
- Ja ierīcē ielej nepareizu mazgāšanas līdzekļa vai tīrīšanas līdzekļa daudzumu, tas var izraisīt materiālu sabojāšanu vai sabojāt ierīci. Mazgāšanas, kopšanas, tīrīšanas līdzekļus un veļas mīkstinātājus lietojiet atbilstoši ražotāja norādījumiem.

Tīrīšana/Apkope

Brīdinājums

Bīstami dzīvībai!

Ierīci darbina elektrība. Pieskaroties daļām, uz kurām tiek pievadīta elektrība, pastāv elektriskās strāvas trieciena risks. Tādēļ, lūdzu, ievērojiet:

- Izslēdziet ierīci. Atvienojiet ierīci no strāvas avota (kontaktdakšīņu atvienojiet no kontaktligzdas).
- Nekad neņemiet kontaktdakšīņu ar slapjām rokām.
- Atvienojot kontaktdakšīņu no kontaktligzdas, vienmēr satveriet pašu kontaktdakšīņu, nevis elektrības vadu, citādi vadu var sabojāt.
- Neveiciet ierīcei vai tās piederumiem nekādus tehniskus pārveidojumus.
- Remontu un citus darbus pie ierīcēs drīkst veikt tikai mūsu klientu apkalpošanas dienesta darbinieki vai elektriķis. Tas pats attiecas arī un elektrības vada nomaiņu (ja tāda nepieciešama).
- Rezerves elektrības vadus var pasūtīt mūsu klientu apkalpošanas dienestā.

Brīdinājums

Saindēšanās risks!

Tīrīšanas līdzekļi, kuru sastāvā ir šķīdinātāji, piem., šķīdinātājs tīrīšanai, var izraisīt indīgus tvaikus.

Nelietojiet tīrīšanas līdzekļus, kuru sastāvā ir šķīdinātāji.

Brīdinājums

Elektriskās strāvas trieciena/materiālu sabojāšanas/ierīces sabojāšanas risks!

Ja ierīcē ieplūst ūdens, tas var izraisīt īssavienojumu.

Ierīces tīrīšanai neizmantojiet spiediena mazgāšanas iekārtu vai tvaika tīrītāju.

Brīdinājums

Savainošanās/materiālu sabojāšanas/ierīces sabojāšanas risks!

Citu zīmolu rezerves daļu un piederumu izmantošana ir bīstama, tā var būt par cēloni savainojumiem, materiālu sabojāšanai vai sabojāt ierīci. Drošības apsvērumu dēļ izmantojiet tikai oriģinālās rezerves daļas un piederumu.

Uzmanību!

Materiālu sabojāšanas/ierīces sabojāšanas risks!

Ja tīrīšanas līdzekļi vai veļas iepriekšējas apstrādes līdzekļi (piem., traipu tīrītāji, izsmidzināmie apstrādes līdzekļi pirms mazgāšanas u.c.) nonāk saskarē ar veļas mašīnas virsmu, var radīt bojājumus. Tādēļ, lūdzu, ievērojiet:

- nepieļaujiet šo vielu saskari ar veļas mašīnas virsmām;

- ierīci tīriet tikai ar ūdeni, izmantojot mikstu, mitru drānu;
- nekavējoties notīriet mazgāšanas līdzekļa, aerosola vai citu vielu atliekas;



Vides aizsardzība

Iepakojums / lietota ierīce



Iepakojumu nododiet atkritumos videi draudzīgā veidā.

Ši ierīce ir marķēta saskaņā ar Eiropas Savienības direktīvu 2012/19/ES par lietotām elektriskām un elektroniskām ierīcēm (elektrisko un elektronisko iekārtu atkritumi – EEIA).

Šīs vadlīnijas nosaka veidu, kā ES teritorijā lietotas ierīces jānodod atkārtotai pārstrādei.

- Temperatūra jāizvēlas atbilstoši marķējumam uz apģērba. Temperatūra mašīnā var variēt lai nodrošinātu optimālu enerģijas taupīšanas un mazgāšanas efektivitātes attiecību.
- Enerģijas taupīšanas nolūkā ierīce pārslēdzas uz enerģijas taupīšanas režīmu. Ekrāna paneļa apgaismojums nodziest pēc dažām minūtēm un mirgo poga  Start Reload (Starts Pārkraušana). → „Ekrāna panelis” 20. lpp.
- Ja veļu pēc tam paredzēts žāvēt veļas žāvētājā, centrifūgas griešanās ātrumu izvēlieties atbilstoši veļas žāvētāja ražotāja norādījumiem..

Padomi par ekonomisku lietošanu

- Vienmēr piepildiet veļasmašīnā attiecīgajai programmai maksimālo veļas daudzumu.
Programmu pārskats →
Pielikumus lietošanas un uzstādīšanas instrukcijai.
- Viegli netīru veļu mazgājiet bez priekšmazgāšanas.
- Ietaupiet enerģiju un mazgāšanas līdzekli, kad mazgājat viegli un normāli notraipītu veļu. → 23. lpp.

Novietojums un pievienošana

Ierīces komplektā ietilpst

Piezīmes

- pārbaudiet, vai ierīcei transportēšanas laikā nav radušies bojājumi. Nekad nelietojiet bojātu veļasmašīnu. Ja ir kādas sūdzības, sazinieties ar pārdevēju, no kura iegādājāties ierīci, vai ar tehniskās apkopes dienestu.

- Mitruma vērtība tvertnē atbilst beigu pārbaudei. Ierīces komplektam pievienoto šļūteņu skaits un tvertnes saturs var atšķirties atkarībā no modeļa.

■ Standarta

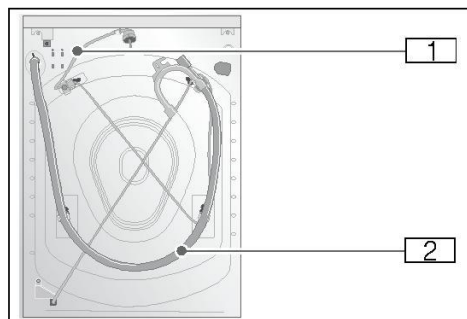

■ Aqua-Secure

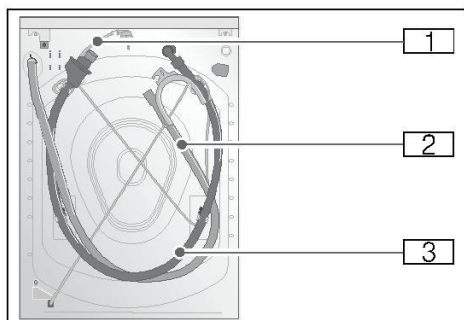

■ Aqua-Stop

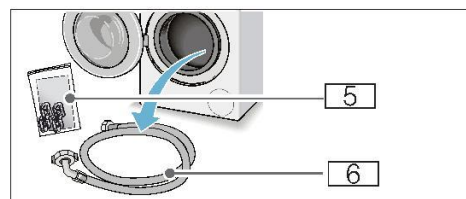
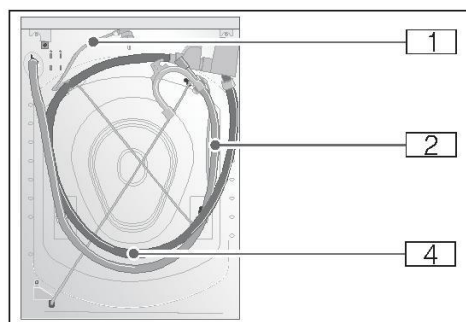

- 1 Elektrības vads
- 2 Notekūdens šļūtene ar likumu
- 3 Ūdens pievada šļūtene Aqua-Secure modeļiem
- 4 Ūdens pievada šļūtene Aqua-Stop modeļiem
- 5 Maiss
 - Lietošanas un uzstādīšanas instrukcija + lietošanas un uzstādīšanas instrukcijas pielikums
 - Tehniskās apkopes dienestu atrašanās vietu rādītājs*
 - Garantija*
 - Vāciņi, ar ko aiztaisīt caurumus, kad noņemti transportēšanas stiprinājumi.
 - Mērtrauciņš* šķidrajam mazgāšanas līdzeklīm
 - Adapters ar blīves starpliku no 21 mm = 1/2 uz 26,4 mm = 3/4 *
- 6 Ūdens pievada šļūtene standarta modeļiem

* atkarīgs no modeļa

Papildus – lai pievienotu ūdens notekas šļūteni sifonom, nepieciešama šļūtenes spaiļe (24-40 mm diametrā, iespējams iegādāties pie pārdevējiem – speciālistiem).

Noderīgi instrumenti:

- Spirta līmeņrādis nolīmeņošanai;
- zgriežņu atslēgas:
 - WAF 13 transportēšanas fiksatoru atgriešanai un
 - WAF 17 ierīces kājiņu regulēšanai.

Droša uzstādīšana

Bīdīnājums

Risks savainoties!

- Veļasmašīna ir smaga – esiet piesardzīgi, uzmanieties to ceļot.
- Ja veļasmašīnu ceļ aiz izvirzītajām daļām (piem., aiz veļasmašīnas durvīm), detaļas var nolūzt un radīt savainojumus.
- Ja šļūtene un elektrības vadi nav pienācīgi sakārtoti, ir risks pakļupt un savainoties, izkārtojiet šļūtenes un vadus tā, lai nebūtu risks pakļupt.

Esiet piesardzīgi!

Var sabojāt ierīci

Sasalušas šļūtenes var saplaisāt/sasprāgt. Neuzstādiet veļasmašīnu vietās, kur var būt sals, vai ārā.

Esiet piesardzīgi!

Ūdens var radīt bojājumus

Ūdens pievada šļūtenes un ūdens notekas šļūtenes savienojumu vietas pakļautas lieliem ūdens spiedieniem. Lai nepieļautu noplūdes un ūdens radītos bojājumus, jums jāievēro šajā nodaļā sniegtie norādījumi.

Piezīmes

- Papildus šeit uzskaitītajai informācijai par drošību, vietējiem ūdens uz elektrības piegādātājiem var būt speciālas prasības.
- Ja šaubāties, lūdziet, lai ierīces pievienošanu veic speciālists.

Uzstādīšanas virsma

Piezīme: lai veļasmašīna neizkustētos, tai jābūt stabilai.

- Virsmai, uz kuras tā tiek uzstādīta, jābūt stingrai un horizontālai.
- Mīksti grīdas segumi nav piemēroti.

Uzstādīšana uz pamatnes vai koka grīdas sijām

Esiet piesardzīgi!

Var sabojāt ierīci

Veļasmašīna griešanās laikā var izkustēties no vietas vai sašķiebties.

Vienmēr nostipriniet veļasmašīnas kājiņas ar nostiprināšanas skavām*.

Nostiprināšanas skavas – pasūt. Nr. WMZ 2200, WX 975600, Z 7080X0

Piezīme: uzstādot uz koka siju pārseguma:

- ja iespējams, uzstādiet veļasmašīnu stūri;
- uz grīdas pieskrūvējiet ūdensizturīgu koka plāksni (vismaz 30 mm biezumā).

Uzstādīšana uz platformas ar atvilktni

Platformas pasūtījums no .: WMZ 20490, WZ 20490, WZ 20510, WZ 20520

Ierīces uzstādīšana virtuves iekārtā

Brīdinājums

Bīstami dzīvībai!

Pieskaršanās detaļām, kas ir zem sprieguma, ir bīstama dzīvībai.

Nenoņemiet ierīces virsējo paneli.

Piezīmes

- Nepieciešams padziļinājums 60 cm platumā.
- Veļasmašīnu uzstādi tikai zem vienkāršas darba virsmas, kas ir droši piesitpināta līdzās esošajiem skapišiem.

Transportēšanas stiprinājumu noņemšana

Esiet piesardzīgi!

Var sabojāt ierīci

- Veļasmašīna pārvešanas laikā ir nostiprināta ar transportēšanas stiprinājumiem. Ja transportēšanas stiprinājumi nav noņemti, veļasmašīnas darbināšanas laikā var, piemēram, sabojāt tvertni. Pirms ierīces pirmās lietošanas pārliedzieties, ka esiet noņēmuši visus četrus transportēšanas stiprinājumus. Saglabājiet stiprinājumus drošā vietā.
- Lai nepieļautu ierīces bojājumus transportēšanas laikā, ja ierīce vēlāk tiek pārvesta, jums, pirms pārvadāšanas jāuzliek atpakaļ transportēšanas stiprinājumi.

Piezīme: skrūves un uzmavas glabājiet drošā vietā.

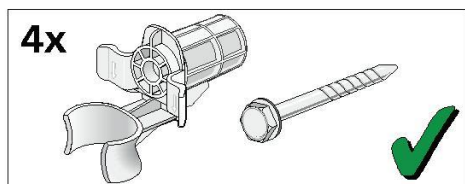

1. Izņemiet šļūtenes no turētājiem.

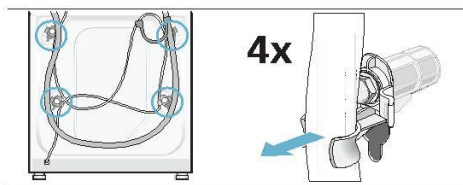

2. Noņemiet no turētājiem elektrības vadu. Izskrūvējiet un izņemiet visas četras transportēšanas skrūves. Noņemiet uzmavas.

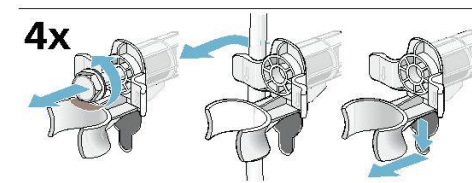

3. Uzlieciet vāciņus. Nostipriniet vāciņus cieši vietā, iespiežot vietā fiksējošos āķišus.

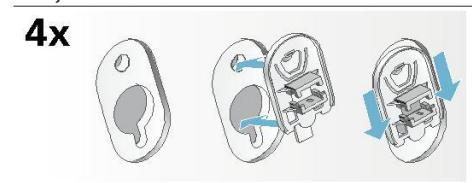

Šļūtenes un vada garums

- Pievadi kreisajā pusē

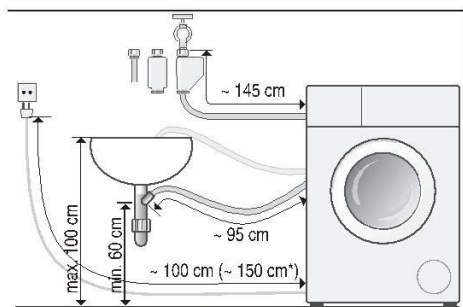

- pievadi labajā pusē

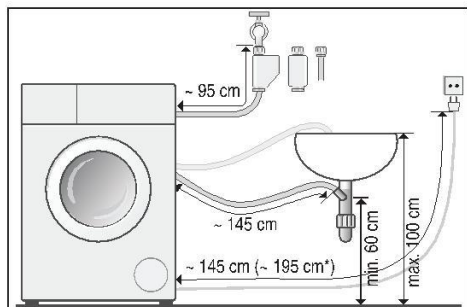

* atkarīgs no modeļa

Padoms: pie pārdevējiem speciālistiem/tehniskās apkopes dienestā var iegādāties:

- Aqua-Stop vai aukstā ūdens pievada šļūtenes pagarinājumu (apm. 2,50 m garumā). Pasūt. Nr. WMZ 23800. WZ 10130, Z 7070X0
- Garāka ūdens pievada šļūtene (apm. 2,20 m) standarta modeļiem; individuālais detaļas numurs tehniskās apkopes dienestam - 00353925

Ūdens pievads

⚠ Brīdinājums

Elektriskās strāvas trieciena risks!

Aqua-Stop sistēmā ir elektrisks vārsts. Ja Aqua-Stop drošības vārstu iemērc ūdenī, pastāv risks saņemt elektriskās strāvas triecienu. Nemērciet drošības vārstu ūdenī.

Piezīmes

- Veļasmašīnu darbiniet tikai, izmantojot auksto krāna ūdeni.
- nepievienojiet veļasmašīnu sajaucējkrānam vai karstā ūdens boilerim bez spiediena regulatora;
- neizmantojiet lietotu pievada šļūteni. Lietojiet tikai komplektam pievienoto ūdens pievada šļūteni vai tādu, kas iegādāta no pilnvarota pārdevēja speciālista.
- Nesamezglojiet un nespiediet ūdens pievada šļūteni.

- Nepārveidojiet (nesaišīniet un neauroduriet) ūdens pievada šļūteni (citādi tās izturību vairs nevar garantēt).
- Skrūvju savienojumus pievelciet tikai ar roku spēku. Ja skrūvju savienojumus pievelk pārāk stipri izmantojot instrumentu (plakanknaibles), var sabojāt vītņi.
- Pievienojot 21 mm = 1/2 pievadam, vispirms piestipriniet adapteru* ar blīves starpliku no 21 mm = 1/2 uz 26.4 mm = 3/4

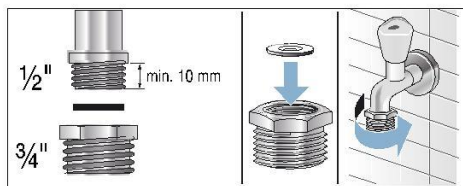

Optimāls ūdens spiediens pievada tīklā

Vismaz 100 kPa (1 bar)

Maksimums 1000 kPa (10 bar)

Kad ūdens krāns ir atgriezts, ūdens plūsma ir vismaz 8 l/min.

Ja ūdens spiediens ir augstāks par šo, jāuzstāda spiedienu samazinošs vārsts.

Pievienošana

Pievienojiet ūdens pievada šļūteni pie ūdens pievada (3/4" = 26,4 mm) un ierīces (nav nepieciešams Aqua-Stop modeļiem):

- Modelis - **Standard**

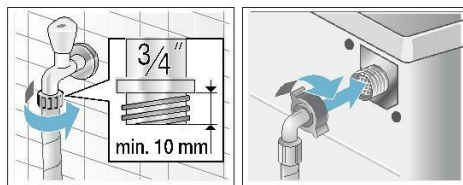

■ Modelis – **Aqua-Secure**

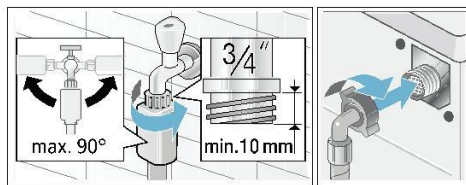

■ Modelis – **Aqua-Stop**

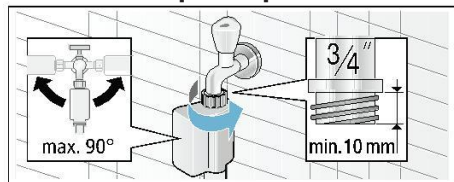

Piezīme: ūdens krānu atveriet uzmanīgi, pārbaudot vai nav noplūdes savienojumu vietās. Skrūvsavienojums ir zem ūdens spiediena.

Ūdens izvads

Bīdīnājums

Risks applaucēties!

Mazgājot veļu augstā temperatūrā, pastāv risks applaucēties, ja nonākat saskarē ar karstu mazgāšanas līdzekļa šķīdumu (piem., izlaižot karstu mazgāšanas līdzekļa šķīdumu izlietnē).

Nelieciet rokas mazgāšanas līdzekļa šķīdumā.

Piezīmes

- Nesamezgliojiet ūdens notekas šļūteni un neizstiepiet to.
- Augstuma starpība uzstādīšanas virsmai un notekai - min. 60 cm, maks. 100 cm

Jūs varat novietot ūdens notekas šļūteni šādi:

■ **izplūde izlietnē**

⚠ Bīdīnājums

Risks applaucēties!

Mazgājot veļu augstā temperatūrā, pastāv risks applaucēties, ja saskaraties ar karsto mazgāšanas līdzekļa šķīdumu, piem., ja karstais mazgāšanas līdzekļa šķīdums izplūst izlietnē. Nelieciet rokas karstā mazgāšanas līdzekļa šķīdumā.

Esiet piesardzīgi!

Var sabojāt ierīci / audumus

Ja notekas šļūtenes gals ir iemērķts notekūdeņos, ūdens var tikt iesūkts atpakaļ ierīcē un sabojāt veļasmašīnu / audumus.

Pārliecinieties, ka:

- notekūdeņu aizplūšanu izlietnē nekavē aizbāznis;
- ūdens aizplūst pietiekami ātri;
- notekas šļūtenes gals nav iemērķts notekūdeņos.

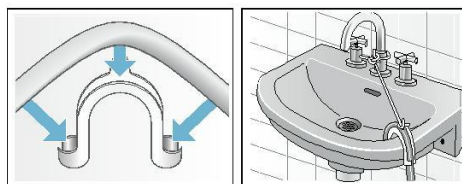

■ **Notekūdeņu izlaišana sifonā**

Savienojuma vieta ir jānostiprina ar šļūtenes spaili 24-40 mm diametrā (var iegādāties pie pārdevējiem speciālistiem).

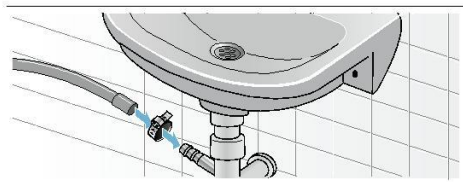

Nolīmeņošana

Saskaņojiet ierīci, izmantojot līmeņrādi. Nepareiza saskaņošana var izraisīt skaļus trokšņus, vibrācijas un mašīnas „kustību”.

1. Ar uzgriežņu atslēgu atbrīvojiet fiksējošo uzgriezni, to griežot pulksteņa rādītāju kustības virzienā.
2. Ar spirta līmeņrādi pārbaudiet vai veļasmašīna stāv taisni un, ja nepieciešams, noregulējiet. Mainiet augstumu, grozot ierīces kājiņas.
3. Pievelciet fiksējošo uzgriezni pie korpusa.
To darot turiet stingri kājiņas un neizmainiet to augstumu. Visi četri fiksējošie uzgriežņi cieši jāpieskrūvē pie korpusa.

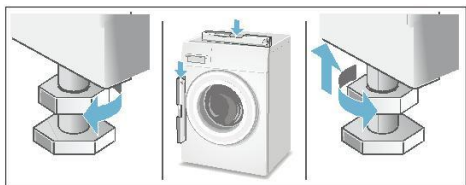

Elektriskais savienojums

Brīdinājums

Bīstami dzīvībai!

Pieskaršanās detaļām zem sprieguma ir bīstama dzīvībai.

- Nekad nepieskarieties un neturiet kontaktdakšīņu ar slapjām rokām.
- Elektrības vadu atvienojiet no strāvas velkot tikai aiz kontaktdakšīņas. Nekad nevelciet aiz vada, jo tā var to sabojāt.
- Nekad neatvienojiet kontaktdakšīņu ierīces darbības laikā.

Ņemiet vērā šo informāciju un pārliedziniet, ka:

Piezīmes

- strāvas spriegums sakrīt ar spriegumu, kas norādīts uz veļasmašīnas (parametru plāksnītes); veļasmašīna pievienota maiņstrāvai caur pareizi uzstādītu sazemētu kontaktligzdu;

- kontaktdakšīņa atbilst kontaktligzdai; ir atbilstošs vada šķērs griezumam;
- sazemējums ir pareizi ierīkots;
- strāvas vadu nomaina tikai kvalificēts speciālists (ja tas nepieciešams). Rezerves vadus var iegādāties tehniskās apkopes dienestā;
- netiek izmantots vairāku kontaktdakšīņu savienojums vai pagarinātājs; ja izmanto zemes noplūdes drošinātāju, tas atbilst veidam, ko apzīmē ar šādu simbolu: .
- Tikai šis simbols garantē atbilstību pašlaik spēkā esošajai likumdošanai;
- Strāvas kabelis nav samezģojusies, saspiests, izmainīts vai pārgriezts.
- Strāvas kabelis nenonāk saskarē ar siltuma avotu.

Pirms pirmās mazgāšanas reizes

Pirms atstāja rūpnīcu, veļasmašīna tika rūpīgi pārbaudīta. Lai atbrīvotos no ūdens, kas pēc pārbaudes var būt palicis iekšpusē, pirmo mazgāšanas ciklu veiciet **bez** veļas.

Piezīme: Veļasmašīna ir pareizi jāuzstāda un jāpievieno. Uzstādīšana un pievienošana → 12. lpp.

1. Pārbaudiet veļasmašīnu.

Piezīme: Nekad nelietojiet bojātu ierīci. Ziņojiet tehniskās apkopes dienestam.

2. Pievienojiet kontaktdakšīņu strāvai.
3. Atgrieziet ūdens pievada krānu.
4. Ieslēdziet ierīci.
5. Nelieciet iekšā veļu. Aizveriet durvis.
6. Palaidiet programmu **Cottons 90 °C** (Kokvilna).
7. Atveriet mazgāšanas līdzekļa atvilktni.

lv Novietojums un pievienošana

8. Ielejiet aptuveni 1 litru ūdens II nodalījumā.
9. Ielejiet nodalījumā II apm. 2 litru ūdens.
Piezīme: lai nepieļautu putošanu, ielejiet tikai pusi no mazgāšanas līdzekļa ražotāja ieteiktās devas. Nelietojiet mazgāšanas līdzekli vilnai vai smalkai veļai.
10. Aizveriet mazgāšanas līdzekļa atvilktni.
11. Nospiediet pogu Start Reload  (Starts Pārkraušana).
12. Programmas beigās iestatiet programmu pret.

Tagad jūsu veļasmašīna ir gatava lietošanai.

Pārvadāšana

Piem., kad pārvācaties.

Sagatavošanas darbi

1. Aizgrieziet ūdens pievada krānu.
2. Samaziniet ūdens spiedienu pievada šļūtenē:
→ „Aizsprostojies ūdens pievada filtrs” 34. lpp.
3. Izlaidiet atlikušo mazgāšanas līdzekļa šķīdumu.
→ „Aizsprostojies notekas sūknis” 33. lpp.
4. Atvienojiet veļas mašīnu no strāvas pievada.
5. Noņemiet šļūtenes.

Transportēšanas drošības iekārtu uzstādīšana

1. Noņemiet vāciņus un saglabājiet drošā vietā.
Ja nepieciešams, lietojiet skrūvgriezi.

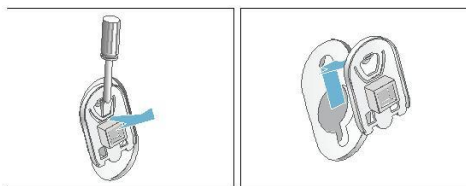

2. Ieleiciet visas 4 uznavas. Iestipriniet elektrības vadu turētājos. Ieleiciet un piestipriniet skrūves.

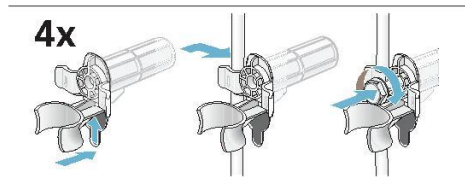

Pirms ierīces ieslēgšanas:

Piezīmes

- Jānoņem transportēšanas stiprinājumi. → „Transportēšanas stiprinājumu noņemšana” 14. lpp.
- Lai nākamajā mazgāšanas reizē nepieļautu neizmantotā mazgāšanas līdzekļa noplūšanu tieši žāvētājā, ielejiet apmēram 1 litru ūdens II nodalījumā un sāciet programmu **Drain / Empty**.

Iepazīšanās ar ierīci

Veļasmašīna

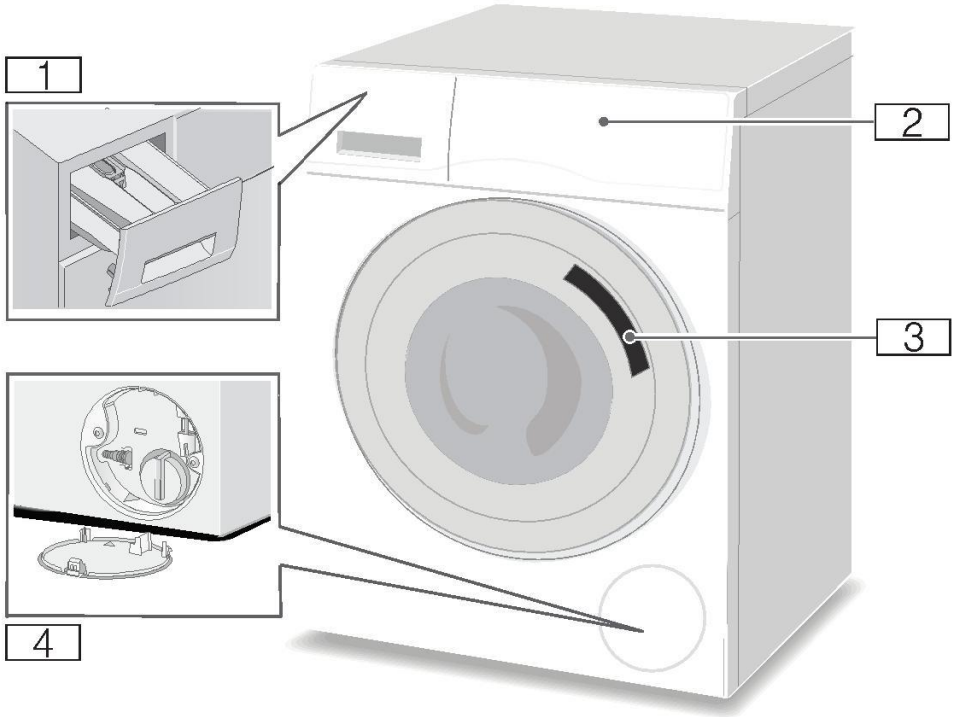

- 1** Mazgāšanas līdzekļa atvilktnē.
- 2** Vadības pogas / ekrāna elementi
- 3** Iekraušanas durvis ar durvju rokturi
- 4** Apkalpošanas lūka

Vadības panelis

Vadības panelis dažādiem modeļiem atšķiras.



- 1 Programmas → Pielikums lietošanas un uzstādīšanas instrukcijai.
- 2 Programmu izvēles poga

- 3 Ekrāna panelis iestatījumu un informācijas atspoguļošanai.

Ekrāna panelis

Piezīme: Tabulā redzamas iespējas un informācija, kas var parādīties ekrāna panelī; tās dažādiem modeļiem var atšķirties.

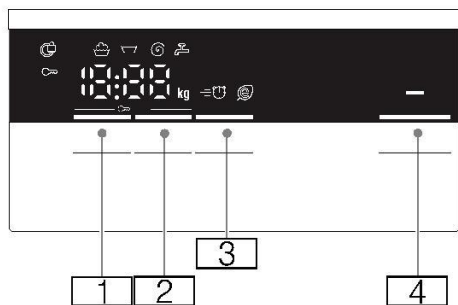

Poga	Ekrāna indikators	Apraksts
1		Izgiešanas ātrums, apgriezienos minūtē, 0 = bez izgiešanas cikla, tikai ūdens izlaišana = Rinse Stop
2		Beigu laiks Programmas ilgums atkarīgs no programmas izvēles h:min (stundas:minūtes), 1-24h Beigu laika iepriekšēja izvēle, stundās; Programmas beigas pēc ... stundām

* atkarīgs no modeļa

** atkarīgs no izvēlētās programmas, iestatījumiem un modeļa

3	Papildus programmu iestatījumi → 25. lpp.
	Speed Eco (Ātrā ekonomiskā)

4	Start/Reload (Starts/lekraušana) 	Poga programmas palaišanai, pārtraukšanai, piem., lai pievienotu veļas gabalus, un atcelšanai.
---	--	--

* atkarīgs no modeļa



** atkarīgs no izvēlētās programmas, iestatījumiem un modeļa

Vairāk informācijas ekrāna panelī

Ekrāna indikators	Apraksts
8** kg	Ieteikumi par veļas svaru
	Programmas norise
	Mazgāšana
	Skalošana
	Izgriešana
	Programmas beigas
- - - 	Programmas beigas „Rinse Stop” (Bez pēdējās skalošanas) laikā
	Veļas mašīnas durvis
	→ „Veļas pievienošana/izņemšana” 29. lpp.
	→ „Darbības traucējumi un kā tos risināt” 35. lpp.
	Ūdens pievads
	→ „Darbības traucējumi un kā tos risināt” 35. lpp.

* atkarīgs no modeļa

** atkarīgs no izvēlētās programmas, iestatījumiem un modeļa

	Bērnu drošības slēdzis
	→ „Ieslēgts bērnu drošības slēdzis” 28. lpp.
	→ „Darbības traucējumi un kā tos risināt” 35. lpp.
	Kļūdas rādītājs
	→ „Informācija ekrāna panelī” 36. lpp.
	Signālu iestatījumi
	→ „Pamata iestatījumi” 31. lpp.

* atkarīgs no modeļa

** atkarīgs no izvēlētās programmas, iestatījumiem un modeļa

Piezīme: Enerģijas taupīšanas režīms

Enerģijas taupīšanas nolūkā ierīce pārslēdzas uz enerģijas taupīšanas režīmu. Ekrāna paneļa apgaismojums nodziest pēc dažām minūtēm, un mirgo poga  Start Reload (Starts Pārkraušana). Lai izgaismotu ekrānu, piespiediet jebkuru pogu. Enerģijas taupīšanas režīmu nevar ieslēgt, ja programma darbojas.



Veļa

Veļas sagatavošana

Esiet piesardzīgi!

Var sabojāt ierīci / audumus

Svešķermeņi (piem., monētas, saspraudes, adatas, naglas) var sabojāt veļu vai veļas mašīnas detaļas.

Tādēļ sagatavojot veļu ņemiet vērā šādus padomus:

- iztukšojiet kabatas;

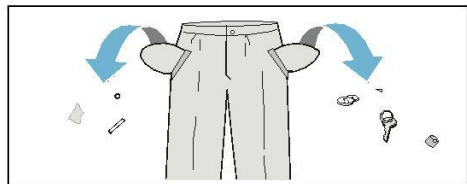

- pārbaudiet, vai nav metāla priekšmetu (saspraudes u.c.) un noņemiet tos;
- smalkus audumus mazgājiet speciālajā maisiņā (zeķubikses, krūšturus bez stīpiņām utt.);

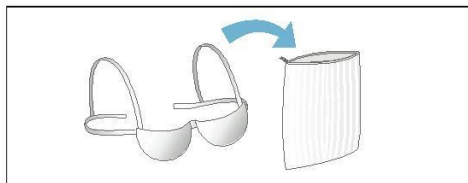

- Noņemiet aizkaru stiprinājumus vai ielieciet aizkarus veļas maisiņā.
- aiztaisiet rāvējslēdzējus, aizpogājiet pogas;
- no kabatām un apkaklītēm izsūkājiet smiltis;

Veļas šķirošana

Sašķirojiet veļu atbilstoši norādījumiem par kopšanu un ražotāja informācijai, kas redzama uz zīmītēm, pēc:

- auduma/šķiedras veida,
- krāsas;

Piezīme: veļa var zaudēt krāsu vai neizmazgāties kārtīgi. Baltos un krāsainos veļas gabalus mazgājiet atsevišķi. Jaunus košus audumus pirmajā mazgāšanas reizē mazgājiet atsevišķi.

- Netīrības.
 - Veļu ar līdzīgu netīrības pakāpi mazgājiet kopā.
 - Daži notraipījuma pakāpes piemēri → „Energijas taupīšana un mazgāšanas līdzeklis” 24. lpp.
 - **Viegls:** Nav vajadzīga sākotnējā mazgāšana; ja nepieciešams, izvēlieties papildus programmu Atbilstošs ātrums.
 - **normāla**
 - **stipra:** ielieciet mazāku daudzumu veļas, izvēlieties programmu ar priekšmazgāšanu.
 - **traipi:** traipus iztīriet / apstrādājiet, kad tie ir svaigi. Vispirms, samitriniet ar ziepjūdeni; neberziet. Pēc tam mazgājiet veļas gabalus ar piemērotu programmu. Grūti iztīrāmus vai iekaltušus traipus dažkārt var izmazgāt tikai vairākās mazgāšanas reizēs.
- Simboli uz zīmītēm par veļas kopšanu
 - Piezīme:** Skaitļi pie simboliem norāda maksimālo mazgāšanas temperatūru.
 - Veļa piemērota normālam mazgāšanas procesam; piem., programmai „Cottons” (Kokvilna).
 - Nepieciešamas saudzīgs mazgāšanas režīms; piem., programma Easy-Care” (viegla kopšana).
 - Nepieciešama īpaši saudzīga mazgāšana; piem., programma „Delicate/Silk” (Smalkie/Zīds);
 - Veļa piemērota mazgāšanai ar rokām; piem., programma „Wool” (Vilna);
 - Nemazgāt šo veļas gabalu veļasmašīnā.

Cietināšana

Piezīme. Veļu nedrīkst apstrādāt ar veļas mīkstinātāju.



Cietināšana, izmantojot šķidro cietinātāju, iespējama tādās programmās, kā Skalošana un Kokvilna. Cietinātāja devu iepildiet nodalījumā  (ja nepieciešams, to pirms tam iztīriet) atbilstoši ražotāja norādījumiem.

Krāsošana/Balināšana

Krāsu drīkst lietot tikai normālos māsaimniecībai atbilstošos daudzumos. Sāls var sabojāt nerūsējošo tēraudu. Vienmēr ievērojiet ražotāja norādījumus.

Nelietojiet veļasmašīnu drēbju balināšanai.

Mērcēšana

1. Mērcēšanas/mazgāšanas līdzekli ielejiet nodalījumā II atbilstoši ražotāja norādījumiem.
2. Izvēlieties vēlamu programmu.
3. Piespiediet pogu Start Reload  (Starts Pārkraušana), lai palaistu programmu.
4. Pēc apm. desmit minūtēm piespiediet pogu Start Reload  (Starts Pārkraušana), lai pārtrauktu programmu.
5. Kad pagājis vēlamais mērcēšanas laiks, vēlreiz piespiediet pogu Start Reload  (Starts Pārkraušana), lai turpinātu vai mainītu programmu.

Piezīmes

- Veļasmašīnā lieciet vienādas krāsas veļu.
- Nav nepieciešams pievienot vēl mazgāšanas līdzekli; mazgāšanai izmanto mērcēšanas šķīdumu.



Mazgāšanas līdzeklis

Pareiza mazgāšanas līdzekļa izvēle

Zīmīte par kopšanu ir izšķiroši svarīga izvēloties pareizo mazgāšanas līdzekli, temperatūru un veļas apstrādes veidu. → skat. arī www.sartex.ch

Apmeklējot www.cleanright.eu, jūs atradīsiet vairāk informācijas par mazgāšanas, kopšanas un tīrīšanas līdzekļiem lietošanai mājas apstākļos.

- **Parasts mazgāšanas līdzeklis ar optiskiem balinātājiem**
piemērots vārāmas baltas lina vai kokvilnas veļas mazgāšanai.
Programma – Cottons (Kokvilna)/ auksts – maks. 90 °C
- **Mazgāšanas līdzeklis krāsainai veļai bez balinātājiem un optiskiem balinātājiem**
piemērots krāsainai kokvilnas vai lina veļai
Programma – Cottons (Kokvilna)/ auksts – maks. 60 °C
- **Mazgāšanas līdzeklis krāsainai/smalkai veļai bez optiskiem balinātājiem**
piemērots krāsainai veļai no viegli kopjamas šķiedras, sintētiskas šķiedras.
Programma: Cottons (Kokvilna)/ auksts – maks. 60 °C
- **Mazgāšanas līdzeklis smalkai veļai**
piemērots smalkiem, plāniem audumiem, zīdam vai viskozei.
Programma: Delicates/Silk (Smalkie/Zīds) auksts – maks. 40 °C
- **Mazgāšanas līdzeklis vilnai**
piemērots vilnai.
Programma Wool (Vilna) / auksts – maks. 40 °C

Enerģijas un mazgāšanas līdzekļa taupīšana

Mazgājot viegli vai vidēji netīru veļu, jūs variet ietaupīt enerģiju (zemāka mazgāšanas temperatūra) un mazgāšanas līdzekli.

Ietaupījums	Netīrība/piezīme
Zemāka temperatūra un mazāks mazgāšanas līdzekļa daudzums atbilstoši ieteiktajai devai	<p>Viegla</p> <p>Nav redzamu netīrumu vai traipu. Apģērbs uzsūcis mazliet ķermeņa smaržas, piem.:</p> <ul style="list-style-type: none"> ■ viegli vasaras/sporta apģērbi (nēsāti pāris stundas), ■ T-krekli, krekli, blūzes (nēsāti vienu dienu), ■ viesu gultas veļa un roku dvieļi (lietoti vienu dienu). <p>Normāla</p> <p>Ir redzami netīrumi un daži gaiši traipi, piem.:</p> <ul style="list-style-type: none"> ■ T-krekli, krekli, blūzes (piesūcināti ar sviedriem, vilkti dažas reizes), ■ dvieļi, gultas veļa (lietoti vienu nedēļu). <p>Stipra</p> <p>Netīrumi un/vai traipi ir skaidri redzami, piem., virtuves dvieļi, zīdaņu drēbes, darba apģērbs.</p>
Temperatūra kā norādīts zīmītē un mazgāšanas līdzeklis tik, cik norādīts stipri netīrai veļai.	

Piezīme: mērot mazgāšanas līdzekļu piedevu, kopšanas un tīrīšanas līdzekļu daudzumu, vienmēr pārbaudiet ražotāja sniegtos norādījumus un informāciju.

→ „Mazgāšanas un kopšanas līdzekļu nomērīšana un pievienošana” 27. lpp.

P+ Programmu sākotnējie iestatījumi

Programmu sākotnējie iestatījumi visām programmām ir iestatīti rūpnīcā, tie parādās ekrāna panelī pēc programmas izvēlēšanās.

Sākotnējos iestatījumus var mainīt, vairākkārtīgi spiežot attiecīgās pogas, līdz ekrāna panelī redzami nepieciešamie iestatījumi.

Piezīme. Pogu piespiešana un turēšana automātiski pārlēdz pēc kārtas visas iestatījumu vērtības līdz pēdējai. Pēc tam vēlreiz piespiediet pogu un varēsiet no jauna mainīt iestatījuma vērtības.

Pieejamie iestatījumi var atšķirties atkarībā no modeļa.

Katras programmas iespējamo iestatījumu pārskatu atradīsiet uzstādīšanas un lietošanas instrukcijas pielikuma lapā.

Spin speed (Griešanās ātrums) (⊙, rpm)

Atkarībā no programmas norises, griešanās ātrumu (rpm - a/m, apgriezieni minūtē) var mainīt iepriekš vai programmas darbības laikā.

Iestatījums „□” – bez izgriešanas cikliem, ūdens tiek tikai izlaists. Veļa tvertnē paliek slapja, piem., tie veļas gabali, ko nedrīkst izgriezt centrifūgā.

Iestatījums “----:” „Rinse Stop” = bez beidzamās izgriešanas. Pēc pēdējās skalošanas veļa paliek ūdenī.

„Rinse Stop” var izvēlēties, lai novērstu saburzišanos, ja veļa netiks izņemta no veļasmašīnas uzreiz pēc programmas beigām. Lai turpinātu/beigtu programmu.

→ „Programmas beigas „Rinse Stop” (Bez pēdējās skalošanas) laikā” 29. lpp.

Piezīme. Maksimālais ātrums, ko var izvēlēties, ir atkarīgs no ierīces modeļa un izvēlētajā programmas.

Beigu laiks

(🕒, 🕒 Beigas pēc, Beigu laiks, Gatavs pēc) Pirms programmas palaišanas var izvēlēties programmas beigu („Fertig in“ [„Ready in“]) laiku ar stundu pakāpēm (h = stunda) līdz maksimums, 24 stundām.

Lai to paveiktu:

1. Izvēlieties programmu.
Izvēlētajai programmai redzams programmas ilgums, piem., 2:30 (stundas:minūtes).
2. Vairākkārtīgi spiediet pogu „**Beigu laiks**“, līdz ekrānā redzams vajadzīgais stundu skaits.
3. Nospiediet pogu Start Reload ▷ (Starts Pārkraušana). Durvis aizslēgsies. Izvēlētais stundu skaits (piem., 8 h) redzams ekrāna panelī un tiek skaitīts atpakaļ, līdz mazgāšanas programma sāk darbu. Pēc tam redzams programmas ilgums.
Piezīme. Programmas ilgums ir iekļauts izvēlētajā Beigu laikā.

Taimera atpakaļ skaitīšanas laikā

iepriekš izvēlēto stundu skaitu var mainīt šādi:

1. Nospiediet pogu Start Reload ▷ (Starts Pārkraušana).
2. Spiediet pogu „Beigas pēc“, lai mainītu stundu skaitu.
3. Nospiediet pogu Start Reload ▷ (Starts Pārkraušana).

Taimera atpakaļ skaitīšanas laikā, ja nepieciešams, varat pievienot vai izņemt veļu.

Piezīme. Programmas ilgums programmas darbības laikā tiek automātiski regulēts. Programmas ilgumu var ietekmēt noteikti faktori, piem.,

- programmas iestatījumi,
- mazgāšanas līdzekļa deva (papildu skalošanas cikli, kas nepieciešami, ja daudz putu),
- veļas daudzums/audumu veids (atšķirās ūdens uzsūkšanas spēja),
- disbalansa gadījumā (piem., trikotāžas palagu dēļ) veļa tiek līdzsvarota, atkārtoti uzsākot izgriešanas ciklus,
- elektrības padeves svārstības,
- ūdens spiediens (padeves ātrums).

P+ Papildu programmu iestatījumi

Iestatījumi var atšķirties atkarībā no modeļa.

Visu iespējamo papildiestatījumu pārskatu var atrast uzstādīšanas un lietošanas instrukcijas pielikuma lapā.

Speed Eco

(=🕒🕒, Speed/Eco, Speed Eco Perfect)

Poga ar diviem iespējamiem iestatījumiem izvēlētajā programmas pielāgošanai:

- **Speed**
Mazgāšana īsākā laikā sasniedzot rezultātu, kas atbilst izvēlētajai programmai bez iestatījuma „Speed Eco“, tikai, patērējot vairāk enerģijas.
Piezīme. Nepārsniedziet maksimālo svaru.
- **Eco** (ekonomiskā)
Mazgāšana ar optimālu enerģijas patēriņu, samazinot temperatūru, tomēr sasniedzot mazgāšanas rezultātu, kas atbilst izvēlētajai programmai bez iestatījuma „Speed Eco“.

lv Papildu programmu iestatījumi
Lai to paveiktu, piespiediet pogu. Vispirms izvēlieties iestatījumu **Speed** (ātrā). Ja šo pogu nospiež vēlreiz, aktīvs kļūst iestatījums **Eco** (ekonomiskā). Ja iestatījums ir aktīvs, ekrānā redzams atbilstošais simbols.



Ierīces darbināšana

Veļasmašīnas sagatavošana

Piezīmes

- Veļas mašīna ir pareizi jāuzstāda un jāpievieno.
→ „Novietošana vietā un pieslēgšana elektrībai” 12. lpp.
 - Pirms pirmās veļas mazgāšanas palaidiet mazgāšanas ciklu bez veļas.
→ „Pirms pirmās mazgāšanas” 17. lpp.
1. Iespraudiet elektrības kontaktdakšīņu.
 2. Atgrieziet ūdens pievada krānu.
 3. Atveriet veļasmašīnas durvis.
 4. Pārliecinieties, ka no tvertnes ir izlaists viss ūdens. Izlaidiet, ja nepieciešams.

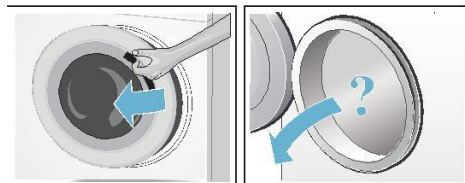

Izvēlieties programmu/ ieslēdziet ierīci.

Piezīme. Ja esat aktivējuši bērnu drošības slēdzi, lai varētu iestatīt programmu, tas pirms tam jāatslēdz.

→ „Bērnu drošības slēdzis” 28. lpp.

Pagrieziet programmu izvēles pogu, lai izvēlētos vajadzīgo programmu. Var grozīt uz abām pusēm.

Ierīce ir ieslēgta.

Ekrāna panelī parādās izvēlētas programmas sākotnējie iestatījumi:

- Izgriešanas ātrums
- maksimālais svars un programmas ilgums (pārmaiņus),

Programmas sākotnējo iestatījumu mainīšana

Jūs varat izmantot vai mainīt sākotnējos iestatījumus katram mazgāšanas ciklam.

Lai to paveiktu, vairākkārtīgi spiediet attiecīgo pogu, līdz redzams vajadzīgais iestatījums.

Iestatījumu aktivēšanai nav nepieciešama apstiprināšana.

Iestatījumi pēc veļas mašīnas izslēgšanas netiek saglabāti.

→ „Programmu sākotnējie iestatījumi” 24. lpp.

Programmu pārskats →

Pielikums lietošanas un uzstādīšanas instrukcijai.

Izvēlieties papildprogrammu iestatījumus

Izvēloties papildu iestatījumus/izvēles varat labāk pielāgot mazgāšanas procesu jūsu veļas gabaliem.

Iestatījumus var izvēlēties vai atsaukt atkarībā no programmas norises.

Ja iestatījums ir ieslēgts, izgaismojas pogas indikatora lampiņas.

Pēc veļas mašīnas izslēgšanas iestatījumi netiek saglabāti.

Papildus programmu iestatījumi → 25. lpp.

Programmu pārskats →

Pielikums lietošanas un uzstādīšanas instrukcijai.

Veļas ievietošana tvertnē

Brīdinājums!

Bīstami dzīvībai!

Veļas gabalus, kas iepriekš apstrādāti ar šķīdinātājus saturošiem tīrīšanas līdzekļiem, piem., traipu tīrīšanas šķīdumu, var izraisīt sprādzienu pēc tam, kad ir ievietoti veļasmašīnā. Šos veļas gabalus iepriekš rūpīgi izskalojiet ar rokām.

Piezīmes

- Sajauciet dažādu izmēru veļas gabalus. Dažādu izmēru veļas gabali labāk izkaldējas izgriešanas cikla laikā. Atsevišķi veļas gabali var izraisīt neizlīdzinātu svaru.
 - Nepārsniedziet norādīto maksimālo svaru. Pārāk smaga porcija var negatīvi iespaidot mazgāšanas rezultātu un veicina burzīšanos.
1. Iepriekš sašķirotu veļu atloki un ievietojiet tvertnē.
 2. Pārlicinieties, ka starp durvīm un gumijas blīvi nav iespiests neviens veļas gabals, un aizveriet durvis.

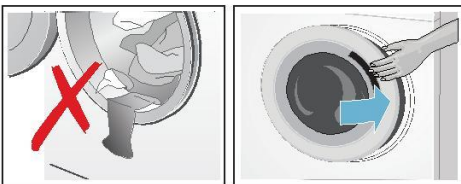

Mirgo pogas Start Reload  (Starts Pārkraušana) indikatora lampiņa, norādot, ka var palaist mazgāšanas programmu. Iestatījumus var mainīt.

→ „Programmu sākotnējie iestatījumi” 24. lpp.

→ „Programmu papildus iestatījumi” 26. lpp.

Mazgāšanas un kopšanas līdzekļu nomērīšana un pievienošana

Uzmanību!

Nesabojājiet ierīci

Ja tīrīšanas līdzekļi vai veļas iepriekšējās apstrādes līdzekļi (piem., traipu tīrītāji, izsmidzināmie apstrādes līdzekļi pirms mazgāšanas u.c.) nonāk saskarē ar veļas mašīnas virsmu, var radīt bojājumus. Nepieļaujiet šo vielu saskari ar veļas mašīnas virsmām. Ja nepieciešams, nekavējoties noslaukiet izsmidzināmā līdzekļa atliekas vai citas atliekas/pilienu ar mitru drānu.

Dozēšana

Mazgāšanas un kopšanas līdzekļus dozējiet atkarībā no:

- ūdens cietības (vaicājiet ūdens piegādes uzņēmumam),
- ražotāja norādījumiem uz iepakojuma.
- veļas daudzuma.
- notraipījuma pakāpes

Piepildīšana

Brīdinājums!

Acu/ādas kairinājums!

Mazgāšanas līdzeklis un kopšanas līdzekļi var izšļakstīties, ja mazgāšanas līdzekļa atvilktnē tiek atvērta, kamēr veļas mašīna darbojas.

Atvilktni atveriet uzmanīgi.

Ja acis vai uz ādas nokļūst mazgāšanas līdzeklis/kopšanas līdzekļi, rūpīgi skalojiet tās ar tīru ūdeni.

Ja līdzeklis netīšām norīts, vērsieties pie ārsta.

Piezīme. Biezu veļas mīkstinātāju un auduma kondicionieri atšķaidiet ar ūdeni, lai novērstu aizsprostošanos.

lv Ierīces darbināšana

Mazgāšanas un kopšanas līdzekļus ielejiet atbilstošajos nodalījumos:

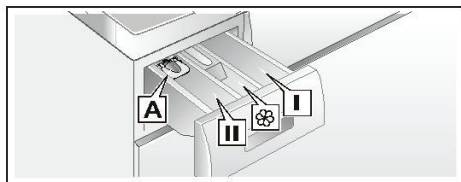

mērīšanas pie- šķidrājam mazgāšanas līdzeklim
derums **A**

Dozators **II** Mazgāšanas līdzeklis galvenajai mazgāšanai, ūdens mikstināšanas līdzeklis, balinātājs, traipu tīrītājs.

Dozators  Mikstinātājs, cietinātājs, nepārsniegt maks. līmeni.

Dozators **I** Mazgāšanas līdzeklis priekšmazgāšanai.

* atkarīgs no modeļa

1. Izvelciet mazgāšanas līdzekļa atvilktni līdz galam.
2. Pievienojiet mazgāšanas līdzekli un/vai kopšanas līdzekļus.
3. Aiztaisiet mazgāšanas līdzekļa atvilktni.

Mērīšanas piederums* šķidrājam mazgāšanas līdzeklim

Mērīšanas piederumu novietojiet tā, lai dozētu pareizo šķidrā mazgāšanas līdzekļa daudzumu.

1. Izvelciet mazgāšanas līdzekļa atvilktni. Piespiediet uz leju ieliktni un pilnīgi izņemiet atvilktni.
2. Pabīdīet mērīšanas piederumu uz priekšu, nolociet uz leju, un ar klikšķi nostipriniet savā vietā.
3. Iebīdīet atvilktni atpakaļ.

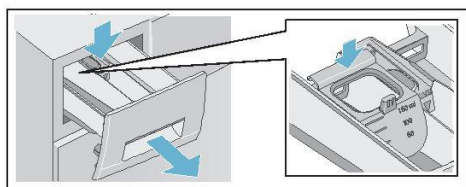

* atkarīgs no modeļa

Piezīme. Nelietojiet mērīšanas piederumu gela veida mazgāšanas līdzekļiem un veļas pulverim vai programmām ar priekšmazgāšanu, vai tad, ja ir izvēlēta funkcija Beigu laiks.

Modeļiem bez mērtrauciņa -

šķidro mazgāšanas līdzekli ielejiet atbilstošajā dozatorā un ievietojiet tvertnē.

Programmas palaišana

Programmas palaišanai nospiediet  pogu.

Programmas darbības laikā ekrāna panelī redzams Programmas ilguma laiks vai, pēc mazgāšanas programmas palaišanas, programmas atlikušais laiks un simboli programmas norises apzīmēšanai. → 20. lpp.

Putu noteikšana

Ja lieto pārāk daudz mazgāšanas līdzekļa, mazgāšanas cikla laikā var izveidoties pārāk daudz putu. No mazgāšanas līdzekļa atvilktnes var izspiesties putas. Lai atbrīvotos no putām, ierīce automātiski palaiž papildus skalošanas ciklus. Tas paildzina programmas norisi.

Putas varat iztīrīt paši. Sajauciet 1 ēdamkaroti veļas mikstinātāja ar 1/2 litriem ūdens, un ielejiet nodalījumā **II**. Šis risinājums nav piemērots āra vai sporta apģērbam, vai ar dūnām pildītiem priekšmetiem.



Piezīme: Lai ierīcē neveidotos pārāk daudz putu, nākamajā mazgāšanas ciklā ar tādu pašu veļas porciju pievienojiet mazāk mazgāšanas līdzekļa.

Bērnu drošības slēdzis

( 3 s.)

Veļas mašīnu var saslēgt, lai nepieļautu iestatīto funkciju neparedzētu mainīšanu.

Lai aktivizētu/atslēgtu bērnu drošības slēdzi, nospiediet un apm. piecas sekundes turiet nospiestu **Ready in - / +** pogu. Ekrānā parādās simbols .



- Iedegas : bērnu drošības slēdzis ir aktīvs.
-  mirgo: Bērnu drošības slēdzis ir aktīvs, programmu izvēles poga ir izregulēta. Lai atslēgtu bērnu drošības slēdzi, iestatiet programmu izvēles pogu pret iepriekš izvēlēto programmu. No jauna iedegas simbols.

Piezīmes

- Lai neļautu programmai pārtraukt darbu, negrieziet programmas izvēles pogu tālāk par stāvokli „Off” (Izslēgts). Ja ierīce tiek izslēgta laikā, kad darbojas programma un ir ieslēgts bērnu drošības slēdzis, pēc ierīces ieslēgšanas programma turpina darbu.
- Lai programmas beigās izņemtu veļu, izslēdziet bērnu drošības slēdzi.
- Bērnu drošības slēdzis paliek ieslēgts pat pēc veļas mašīnas izslēgšanas.

Veļas pievienošana/izņemšana

Pēc programmas palaišanas, ja nepieciešams, var pievienot vai izņemt veļu.

Piespiediet pogu Start Reload  (Starts Pārkraušana), lai apturētu programmu. Mirgo pogas Start Reload  (Starts Pārlādēšana) indikatora lampiņa, un veļas mašīna pārbauda, vai ir iespējams pievienot/izņemt veļu.

- Ja simbols  ekrānā nozūd, veļas mašīnas durvis ir atslēgtas. Varat pievienot vai izņemt veļu.

Piezīmes

- Pievienojot/izņemot veļu neatstājiet durvis atvērtas pārāk ilgi, jo no veļas var iztecēt ūdens.
- Papildināšanas laikā svara rādījums nav aktīvs.



Piespiediet pogu Start Reload  (Starts Pārkraušana), lai turpinātu programmu.

- Ja ekrāna paneli izgaismojas simbols , pievienot vai izņemt veļu nav iespējams.

Piezīme. Drošības apsvērumu dēļ veļas mašīnas durvis paliek aizslēgtas, ja ir augsts ūdens līmenis vai temperatūra vai tvertne griežas.



Programmas nomaiņa

Ja netišām palaista nepareizā programma, to var mainīt šādi:



1. Nospiediet .
2. Izvēlieties citu programmu,
3. Nospiediet . Jaunā programma sākas no sākuma.

Programmas atcelšana



Programmām ar augstu temperatūru:

1. Nospiediet pogu Start Reload  (Starts Pārkraušana).
2. Lai atdzesētu veļu, Izvēlieties Rinse (Skalošana).
3. Nospiediet pogu Start Reload  (Starts Pārkraušana).

Programmām ar zemu temperatūru

1. Nospiediet pogu Start Reload  (Starts Pārkraušana).
2. Izvēlieties **Drain/Empty** (Izgriešana/Iztukšošana).
3. Nospiediet pogu Start Reload  (Starts Pārkraušana).

Programmas beigas „Rinse Stop” (Bez pēdējās skalošanas) laikā

- - - Ekrāna paneli parādās , mirgo pogas Start Reload  (Starts Pārkraušana) indikatora lampiņa.

Turpiniet programmu.



- Piespiediet pogu Start Reload .

lv Sensori

(Starts Pārkraušana) (veļa tiks izgriezta ar sākotnēji iestatīto izgriešanas ātrumu*) vai

- izvēlieties izgriešanas ātrumu vai pagrieziet programmu izvēles pogu pret **Drain/Empty** (Ūdens izlaišana/Iztukošana), un pēc tam piespiediet pogu Start Reload  (Starts Pārkraušana).

Programmas beigas

Ekrāna panelī parādās , izslēdzas pogas  indikatora lampiņa.

Veļas izņemšana / ierīces izslēgšana

1. Programmu izvēles pogu iestatiet pret Off (Izslēgts). Ierīce ir izslēgta.
2. Atveriet veļasmašīnas durvis un izņemiet veļu.
3. Aizgrieziet ūdens pievada krānu.
Piezīme: Nav nepieciešams *Aqua-Stop* modeļiem. Iepakojuma saturs.

Piezīmes

- Vienmēr nogaidiet, līdz programma beidzas, jo ierīce vēl var būt aizslēgta.
- Programmas beigās ierīce pārslēdzas uz enerģijas taupīšanas režīmu. Ekrāna paneļa apgaismojums nodziest pēc dažām minūtēm, un mirgo poga Start Reload  (Starts Pārkraušana). Lai ieslēgtu apgaismojumu, piespiediet jebkuru pogu.
- Neatstājiet tvertnē nevienu veļas gabalu. Tie nākamajā mazgāšanas reizē var sarauties vai nokrāsot citus veļas gabalus.
- Izņemiet no tvertnes un gumijas blīves svešķermeņus – tie rada rūšēšanas risku.

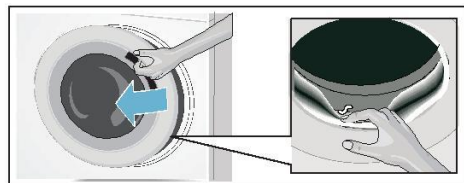

- Notīriet gumijas blīvējumu sausu.
- Atstājiet veļasmašīnas durvis un mazgāšanas līdzekļa atvilktni atvērtas, lai atlikušais ūdens var iztvaikot.

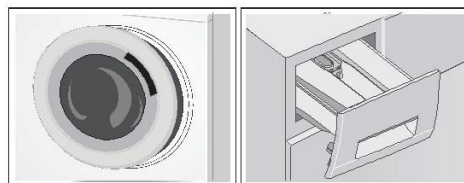

Sensori

Automātiska veļas svara noteikšana

Atkarībā no auduma veida un slodzes automātiskās slodzes uztveršanas funkcija optimāli pielāgo ūdens patēriņu un programmas ilgumu katrā programmā.

Neizlīdzināta svara noteikšanas sistēma

Automātiskā neizlīdzināta svara noteikšanas sistēma nosaka līdzsvara trūkumu un nodrošina vienmērīgu veļas izkļiedējumu, vairākkārtīgi uzsākot un apturot tvertnes griešanos.

Ja veļa ir ārkārtīgi nevienmērīgi izkļiedēta, tiek samazināts ātrums vai arī drošības apsvērumu dēļ izgriešanas cikls netiek veikts.

Piezīme. lielus un mazus veļas gabalus tvertnē ielieciet vienmērīgi.

→ „Darbības traucējumi un kā tos risināt” 35. lpp.

* atkarībā no izvēlētās programmas
→ programmu pārskats lietošanas un uzstādīšanas instrukciju pielikumā.

Ierīces iestatījumi

Jūs varat mainīt šādus iestatījumus:

- Pogu un informācijas signālu apjomu (piemēram, programmas beigās)
- darbības signālu skaļums,

Lai mainītu šos iestatījumus, jums vajadzēs ieslēgt iestatījumu režīmu.



1/2/3/4... Stāvokļi programmu izvēles pogai

Iestatījumu režīma ieslēgšana

1. Iestatiet programmu **Cottons** (Kokvilna) pozīcijā 1. Veļas mašīna ir ieslēgta.
2. Piespiediet pogu , un vienlaikus pagrieziet programmu izvēles pogu pulksteņrādītāju kustības virzienā pret 2. pozīciju. Atlaidiet pogu.

Iestatījumu režīms ir ieslēgts un ekrānā parādās informācijas signāliem (piem., programmas beigās) iestatītais skaļums.

Skaļuma mainīšana

- Lai mainītu informācijas signālu skaļumu, piespiediet pogu „Beigas pēc” laikā, kad programmu izvēles poga ir stāvoklī 2.
- Lai mainītu pogu signālu skaļumu, pagrieziet programmu izvēles pogu pret stāvokli 3. Vēlreiz piespiediet pogu „Beigas pēc”, lai mainītu skaļumu.

Ierīces iestatījumi lv



0 = izslēgts, 1 = kluss,
2 = vidējs, 3 = skaļš,
4 = ļoti skaļš.

Iestatījumu režīma izslēgšana

Tagad varat beigt procesu un iestatīt programmu izvēles pogu pret Off (Izslēgts). Iestatījumi tiek saglabāti.



Tīrīšana un apkope



Brīdinājums

Bīstami dzīvībai!

Ja pieskaras spriegumam pieslēgtām daļām, pastāv elektriskās strāvas trieciena risks.

Izslēdziet ierīci un atvienojiet kontaktdakšīņu no strāvas.



Brīdinājums

Saindēšanās risks!

Šķīdinātājus saturoši tīrīšanas līdzekļi, piem., tīrīšanas šķīdums, var radīt toksiskus tvaikus.

Nelietojiet šķīdinātājus saturošus tīrīšanas līdzekļus.

Esiet piesardzīgi!

Var sabojāt ierīci

Šķīdinātājus saturoši tīrīšanas līdzekļi, piem., tīrīšanas šķīdums, var sabojāt veļas mašīnas virsmas un detaļas.

Nelietojiet šķīdinātājus saturošus tīrīšanas līdzekļus.

Novērsiet mazgāšanas līdzekļa palieku uzkrāšanos un smakas veidošanos, izpildot šādus norādījumus:

Piezīmes

- Nodrošiniet, ka telpa, kurā veļas mašīna ir novietota, ir labi izvēdināta.

lv Tīrīšana un apkope

- Atstājiet durvis un mazgāšanas līdzekļa dozatora nodalījumu nedaudz atvērtu, kad veļas mazgājamā mašīna netiek izmantota.
- Reizēm veiciet mazgāšanu, izmantojot Kokvilnas programmu un **Cottons 60 °C** temperatūru un pulvera mazgāšanas līdzekli.

Veļasmašīnas korpuss / vadības panelis

- Noslaukiet korpusu un vadības paneli ar mīkstu, mitru drānu.
- Nekavējoties notīriet mazgāšanas līdzekļa atliekas.
- Nemazgājiet ierīci ar ūdens strūklu.

Tvertne

Lietojiet hloru nesaturošus tīrīšanas līdzekļus un neizmantojiet stieipju vīkšķi. Ja veļasmašīnā ir smaka, vai ja vēlaties izmazgāt tvertni, palaidiet programmu **Drum Clean** (Tvertnes mazgāšana) vai **Cottons 90 °C** (Kokvilna) bez veļas. Iebertiet veļas pulveri.

Atkaļķošana

Ja mazgāšanas līdzeklis tiek pareizi dozēts, nevajadzētu rasties vajadzībai pēc atkaļķošanas. Tomēr, ja tā ir nepieciešama, ņemiet vērā atkaļķošanas līdzekļa ražotāja norādījumus. Piemērotus atkaļķošanas līdzekļus var iegādāties mūsu interneta vietnē vai tehniskās apkopes dienestā.
→ 38. lpp.

Mazgāšanas līdzekļa atvilktnē un korpuss

Pēc mazgāšanas cikla mazgāšanas līdzekļa atvilktnē vai uz korpusa var būt mazgāšanas līdzekļa vai veļas mīkstinātāja atliekas. Lai atbrīvotos no atliekām:

1. Izvelciet mazgāšanas līdzekļa atvilktni. Piespiediet uz leju ieliktņi un pilnīgi izņemiet atvilktni.

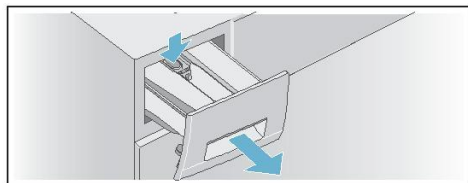

2. Lai izņemtu ieliktņi,
 - a) No apakšas ar pirkstu paspiediet ieliktņi uz augšu.

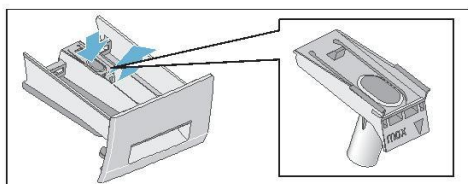

- b) Ja izmanto šķidrā mazgāšanas līdzekļa mētrauciņu*, pavelciet to uz augšu.

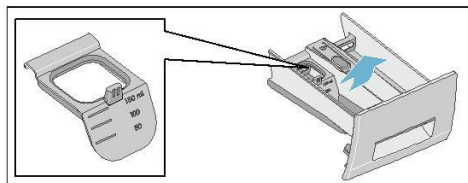

3. Iztīriet mazgāšanas līdzekļa paplāti un ieliktņi ar ūdeni un suku, pēc tam nožāvējiet. Iztīriet arī korpusa iekšpusi.

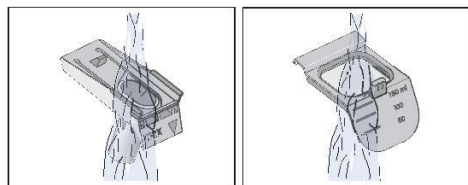
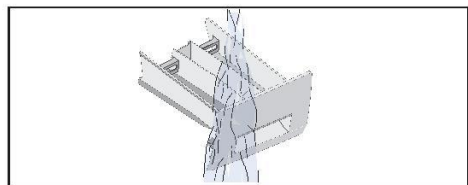

4. Ielieciet ieliktņi un fiksējiet to savā vietā

* atkarīgs no modeļa

a) uzbīdīet cilindru uz vadošās tapiņas.

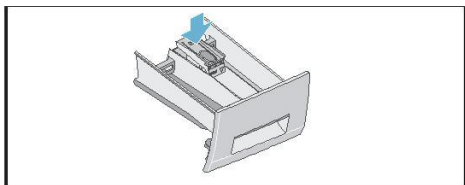

b) Ja izmanto šķidrā mazgāšanas līdzekļa mērtrauciņu*, pabīdīet to uz priekšu, nolocīet uz leju, un ar klikšķi iespīdīet savā vietā.

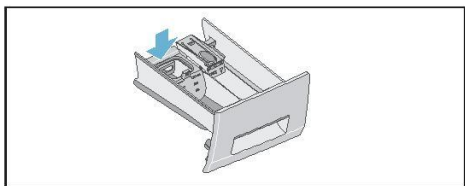

5. Iebīdīet mazgāšanas līdzekļa atvilktni.

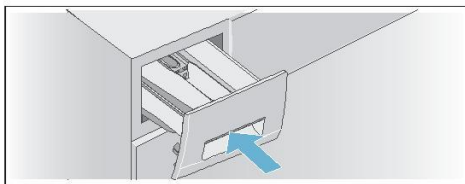

Piezīme. Atstājīet durvīs un mazgāšanas līdzekļa atvilktni atvērtu, lai atlikušais ūdens var iztvaikot.

Aizsprostojies notekas sūknis

Bīdīnājums **Risks applaucēties!**

Mazgājot augstā temperatūrā, mazgājamaīs ūdens ir karsts. Ja nonāk saskarē ar karstu mazgāšanas līdzekļa šķīdumu, var applaucēties.

Ļaujīet mazgājamam ūdenim atdzīst.

1. Aīzgriezīet ūdens pīevada krānu, lai vairs nevar īeplūst ūdens, un tas vairs nav mazgāšanas līdzekļa šķīduma sūknīm jāīzsūknē.

* atkarīgs no modeļa

2. Pagriezīet programmu īzvēles pogu pret. Atvīenojīet elektrības kontakt-dakšīņu.
3. Atverīet apkopes lūcīņu.

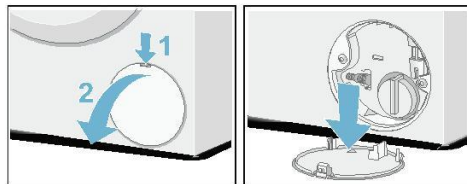

4. Iznēmīet notekas šļūteni no turētāja. Noņemīet aizbāzni un ļaujīet mazgāšanas līdzekļa šķīdumam īzplūst ārā pīemērotā traukā. Uzlicīet atpakaļ aizbāzni un īelīecīet notekas šļūteni turētājā.

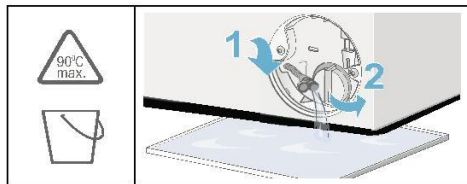

5. Uzmanīgi atskrūvējīet sūkņa vācīņu, īztecēs atlikušais ūdens. Notīrīet īekšpusi, sūkņa vācīņa vītīni un sūkņa korpusu. Mazgāšanas līdzekļa sūkņa lāpstīņrītenīm brīvī jāgrīežas. Uzlicīet atpakaļ sūkņa vācīņu un to ciešī uzskrūvējīet. Rokturīm jābūt vertikāli.

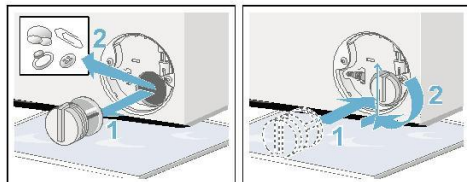

6. Uzlicīet atpakaļ apkopes lūcīņu, fīksējīet to savā vietā un aīzverīet.

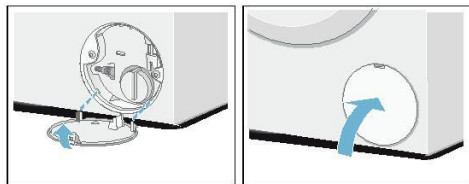

Piezīme: lai nepieļautu, ka neizlietotais mazgāšanas līdzeklis nākamajā mazgāšanas reizē ietek tieši notekā, nodalījumā II ielejiet 1 litru ūdens un palaidiet programmu **Drain/Empty** (Iztukšošana).

Notekas šļūtene pie sifona ir aizsprostojusies

1. Pagrieziet programmu izvēles pogu pret. Atvienojiet kontaktdakšīņu no elektrības.
2. Atbrīvojiet šļūtenes spaili un uzmanīgi noņemiet notekas šļūteni. Var iztecēt atlikušais ūdens.
3. Iztīriet notekas šļūteni un sifona savienojošo gabalu.

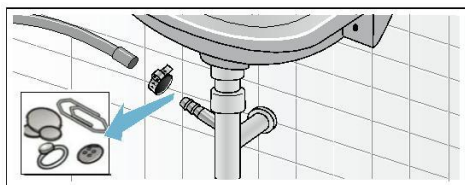

4. Piestipriniet atpakaļ notekas šļūteni un nostipriniet savienojuma vietu ar šļūtenes spaili.

Aizsprostojies ūdens pievada filtrs

Brīdinājums

Elektriskās strāvas trieciena risks!

Aqua-Stop sistēmā ir elektrisks vārsts. Ja Aqua-Stop drošības vārstu iemērc ūdenī, pastāv risks saņemt elektriskās strāvas triecienu. Nemērciet drošības vārstu ūdenī.

Vispirms, samaziniet ūdens spiedienu pievada caurulē:

1. aizgrieziet ūdens pievada krānu;
2. izvēlieties jebkuru programmu (izņemot Rinse//Spin/Drain/Empty (Izgriešana/Ūdens izlaišana));
3. izvēlieties . Ļaujiet programmai darboties apm. 40 s;
4. Pagrieziet programmu izvēles pogu pret **Off** (Izslēgts).
Atvienojiet kontaktdakšīņu no kontaktlīdzdas.
5. Tad notīriet filtru:
Atvienojiet šļūteni no krāna.
Iztīriet filtru ar mazu suku.

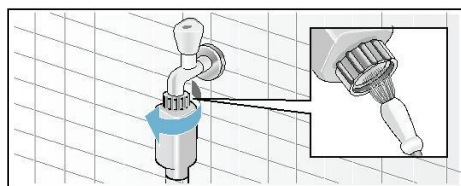

6. iztīriet filtru ierīces aizmugurē – noņemiet šļūteni no ierīces aizmugures, ar stangām izņemiet filtru un iztīriet to;
Izmantojiet knaibles, lai noņemtu filtru un tad notīriet to.

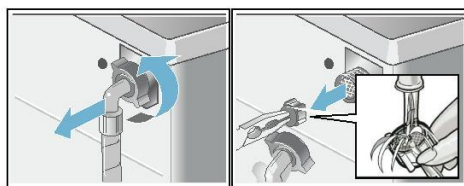

7. Pievienojiet šļūteni un pārbaudiet, vai nav noplūdes.

? Darbības traucējumi un to novēršana

Piezīme. Iztukšošana ārkārtas situācijās piem., strāvas padeves pārtraukuma gadījumā.

⚠ Brīdinājums

Risks applaucēties!

Mazgājot veļu augstā temperatūrā, pastāv risks applaucēties, ja nonākat saskarē ar karstu mazgāšanas līdzekļa šķīdumu vai veļu. Ja iespējams, ļaujiet tiem atdzist.

⚠ Brīdinājums

Risks savainoties!

Ja sniedzaties tvertnē, kad tā vēl griežas, jūs variet savainot rokas.

Nesniedzieties tvertnē, kad tā griežas.

Pagaidiet, kad tvertne pārtrauc griezties.

Esiet piesardzīgi!

Ūdens var radīt bojājumus

Izplūdis ūdens var radīt bojājumus.





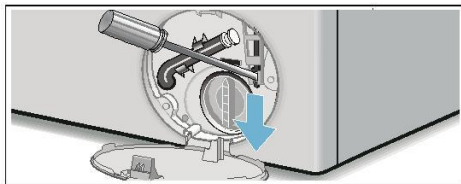

Neatveriet veļasmašīnas durvis, ja caur stiklu ir redzams ūdens.

Ja veļa ir jāizņem, veļasmašīnas durvis var atvērt šādi:

1. Pagrieziet programmu izvēles. Atvienojiet elektrības kontaktdakšīņu.
2. Izlaidiet ūdeni.
3. Paspiediet uz leju ar kādu instrumentu avārijas vārstu un izlaidiet ūdeni. Tagad var atvērt veļasmašīnas durvis.





Informācija ekrāna panelī

Paneli	Cēlonis / Novēršana
 Izgaismojas	<ul style="list-style-type: none"> Temperatūra ir pārāk augsta. Pagaidiet, līdz nokrītas temperatūra. ārāk augsts ūdens līmenis. Veļu pievienot nav iespējams. Nekavējoties aizveriet veļas mašīnas durvis, ja tās ir atvērtas. Lai turpinātu programmas darbu, izvēlieties .
 Mirgo	<ul style="list-style-type: none"> Iespējams, iesprūduši veļa. Lūdzu, vēlreiz atveriet uz aizveriet veļas mašīnas durvis un izvēlieties . Ja nepieciešams, aizspiediet ciet veļas mašīnas durvis vai izņemiet veļu un aizspiediet durvis vēlreiz. Ja nepieciešams, ierīci izslēdziet un pēc tam vēlreiz ieslēdziet; iestatiet programmu un veiciet individuālos iestatījumus; palaidiet programmu.
 Iedegas	<ul style="list-style-type: none"> Atgrieziet līdz galam ūdens pievada krānu. Pievada šļūtene ir sapinusies vai saspiesta. Pārāk zems ūdens spiediens. Iztīriet ūdens filtru. → 34. lpp.
<i>E:1B</i>	<ul style="list-style-type: none"> Drenāžas sūkņi ir aizsprostoti. Iztīriet drenāžas sūkņi. → 33. lpp. Aizsprostojusies notekas šļūtene/ notekcaurule. Iztīriet notekas šļūteni pie sifona. → 34. lpp.
<i>E:23</i>	Ūdens pamatnē, ierīcei ir noplūde. Izsauciet tehniskās apkopes dienestu. → 38. lpp.
<i>E:32</i>	programmas beigās mirgo pārmaiņus ar <i>E:nd</i> (beigas). Tas nav darbības traucējums - neizlīdzināta svara noteikšanas sistēma ir pārtraukusi izgriešanas ciklu, jo veļa ir nevienmērīgi izkļiedāta. Vienmērīgi izkļiedējiet tvirtnē lielos un mazos veļas gabalus. Ja nepieciešams, veļu vēlreiz izgrieziet.
	Ja bēmu drošības slēdzis ir ieslēgts, atslēdziet to. → 28. lpp.
Citi rādījumi	Izslēdziet ierīci, pagaidiet piecas sekundes un vēlreiz ieslēdziet. Ja indikators parādās vēlreiz, sazinieties ar tehniskās apkopes dienestu. → 38. lpp.
* atkarīgs no modeļa	

Darbības traucējumi un ko ar tiem darīt

Defekti	Iemesls / Novēršanas līdzeklis
No mašīnas tek ūdens	<ul style="list-style-type: none"> Piestipriniet iztukšošanas šļūteni pareizi vai nomainiet to. Pievelciet nostiprināšanas skrūvi s uz padeves šļūtenes.
Mašīna nav aizpildīta ar ūdeni.	<ul style="list-style-type: none"> Vai esat nospiedis pogu . Vai krāns ir ieslēgts?
Mazgāšanas līdzeklis netiek izkļiedēts.	<ul style="list-style-type: none"> Vai filtrs ir aizsprostots? Iztīriet filtru. → 34. lpp. Vai padeves šļūtene ir salocījusies vai iesprūduši?

Defekti	Iemesls / Novēršanas līdzeklis
Nevar atvērt durvis	<ul style="list-style-type: none"> ■ Darbojas drošības funkcija. Piezīme. Drošības apsvērumu dēļ veļas mašīnas durvis paliek aizslēgtas, ja ir augsts ūdens līmenis vai temperatūra (skat. → „Programmas atcelšana” 29. lpp.) vai, ja tvertne griežas. ■ Vai ir izvēlēta funkcija — Rinse Stop (bez beidzamās izgriešanas)? → 29. lpp. ■ Vai durvis var atvērt tikai izmantojot ārkārtas slēdzi? → 35. lpp.
Programma nevar uzsākt darbību	<ul style="list-style-type: none"> ■ Vai esat nospiedis  pogu vai izvēlējies Gatavs laikā? ■ Vai durvis ir aizvērtas? ■ Vai ir ieslēgts bērnu drošības slēdzis ? Izslēdziet to. → 28. lpp
Pēc programmas darbības sākšanās trumulis ik pa brīdim raustās vai stipri vibrē.	Nav defekta - pēc programmas darbības sākšanās iekšējais motora tests var izraisīt trumuļa islaicīgu raustīšanos vai islaicīgas vibrācijas.
Nenotiek ūdens iztece.	<ul style="list-style-type: none"> ■ Vai ir izvēlēts ----- (Skalošanas apturēšana = nedarbojas centrifūga)? → 29. lpp. ■ Notīriet drenāžas sūkni. → 33. lpp. ■ Notīriet drenāžas caurules un / vai iztukšošanas šļūteni → 34. lpp.
Tvertnē nav redzams ūdens.	Tas nav traucējums – ūdens ir zem redzamās zonas.
Izgriešanas rezultāts nav apmierinošs.	<ul style="list-style-type: none"> ■ Tas nav bojājums – neizlīdzināta svara noteikšanas sistēma ir atcēlusi izgriešanas ciklu, jo veļa nav vienmērīgi izlīdzināta. Vienmērīgi izlīdziniet lielos un mazos veļas gabalus tvertnes iekšpusē. ■ Vai izvēlētais ātrums ir pārāk zems?
Veļa ir slapja/ pārāk mitra.	<ul style="list-style-type: none"> ■ Vai izvēlētais ātrums ir pārāk zems?
Izgriešanas cikls tiek uzsākts vairākas reizes.	Tas nav bojājums – neizlīdzināta svara noteikšanas sistēma neregulē līdzsvaru.
Programma noris ilgāk nekā parasti.	<ul style="list-style-type: none"> ■ Tas nav bojājums – neizlīdzināta svara noteikšanas sistēma neregulē līdzsvaru, atkārtoti izklīdējot veļu. ■ Nav defekta - putu noteikšanas sistēma ir aktīva - skalošanas cikls ir ieslēgts.
Programmas ilgums mainās mazgāšanas cikla laikā.	Tas nav bojājums – programmu secība tiek optimāli pielāgota konkrētajam mazgāšanas procesam. Tā rezultātā var rasties izmaiņas programmas ilgumā, kas redzams ekrāna laukā.
Kopšanas līdzekļa nodalījumā  palicis ūdens.	<ul style="list-style-type: none"> ■ Tas nav bojājums – kopšanas līdzekļa iedarbība netiek traucēta. ■ Ja nepieciešams, iztīriet ieliktni.
Veļasmašīnā ir smakas.	<p>Palaidiet programmu Cottons 90 °C (Kokvilna) bez veļas. Pievienojiet veļas pulveri vai mazgāšanas līdzekli, kas satur balinātāju.</p> <p>Piezīme: Lai novērstu putošanos, izmantojiet tikai pusi no mazgāšanas līdzekļa daudzuma, ko ieteicis mazgāšanas līdzekļa ražotājs. Neizmantojiet mazgāšanas līdzekļus, kas paredzēti vilnas un smalkas veļas mazgāšanai.</p>
No mazgāšanas līdzekļa atvilktnes var nākt putas.	Vai jūs izmantojāt pārāk daudz mazgāšanas līdzekļa? → 28. lpp.

Defekti	Iemesls / Novēršanas līdzeklis
Izgriešanas cikla laikā skaļš troksnis, vibrācija un izkustēšanās no vietas.	Troksnis sūkņēšanas laikā atšķiras no trokšņa mazgāšanas laikā. <ul style="list-style-type: none"> ■ Vai ierīce ir nolīmeņota? Nolīmeņojiet ierīci. → 16. lpp. ■ Vai ierīces kājiņas ir nostiprinātas? Nostipriniet ierīces kājiņas. → 16. lpp. ■ Vai ir noņemtas transportēšanas drošības iekārtas? Noņemiet transportēšanas skrūves. → 14. lpp.
Displeja panelis / indikatorlampiņas nestrādā, kamēr ierīces darbojas.	<ul style="list-style-type: none"> ■ Vai ir bijis strāvas zudums? ■ Vai drošinātāji ir defektīvi? Atiestatīt / nomainīt drošinātājus. ■ Ja kļūme atkārtojas, zvaniet uz klientu apkalpošanas servisu. → 38. lpp.
Uz veļas ir mazgāšanas līdzekļa atliekas	<ul style="list-style-type: none"> ■ Daži fosfātus nesaturoši līdzekļi satur ūdeni nešķīstošas nogulsnes. ■ Izvēlieties programmu Rinse vai iztīriet veļu pēc mazgāšanas.
☺ parādās displeja panelī, kad cikls ir apturēts.	<ul style="list-style-type: none"> ■ Ūdens līmenis ir pārāk augsts. Nav iespējams pievienot veļu. Nekavējoties aizveriet durvis, ja nepieciešams. ■ Nospiediet ▷00 pogu, lai turpinātu programmu.
☺ parādās displeja panelī, kad cikls ir apturēts.	Durvis ir atslēgtas. Ir iespējams pievienot veļu.
Ja jūs nevarat novērst defektu pats (pēc iekārtas izslēgšanas un atkārtotas ieslēgšanas), ir nepieciešams remonts: <ul style="list-style-type: none"> ■ Izslēdziet ierīci un izvelciet elektrības kontaktdakšu. ■ Izslēdziet ūdens krānu un zvaniet uz klientu apkalpošanas servisu. → 38. lpp. 	

Tehniskās apkopes dienests

Ja traucējumu neizdodas novērst pašu spēkiem (skat. sadaļu „Traucējumi un kā tos novērst”) → Vāka lappuse.

Mēs vienmēr centīsimies atrast piemērotu risinājumu, lai novērstu nevajadzīgus inženieru apmeklējumus.

Lūdzu, nosauciet tehniskās apkopes dienestam produkta numuru (E Nr.) un ražošanas numuru (FD), kas ir uz ierīces.

E-Nr. _____ FD _____

Produkta numurs

Šo informāciju variet atrast, *atkarībā no modeļa:

- nas) laikā Veļas mašīnas durvis → „Veļas pie-
- vienošana/izņemšana

Uzticieties ražotāja pieredzei.

Lai saņemtu konsultāciju, sazinieties ar mums. Tā rīkojoties, jūs nodrošināsiet, ka remontu veic apmācīts dienesta personāls, izmantojot oriģinālās rezerves daļas.



Tehniskā informācija

Izmēri:

850 x 600 x 590 mm

(augstums x platums x dziļums)

Svars

63-83 kg (atkarībā no modeļa)

Strāvas pieslēgums:

Nominālais spriegums 220-240 V, 50 Hz

Nominālais strāvas stiprums 10 A

Nominālā jauda 2300 W

Ūdens spiediens

100-1000 kPa (1-10 bar)

* atkarīgs no modeļa











Strāvas patēriņš izslēgtai ierīcei









0,12 W

**Jaudas patēriņš, kad gatava lietošanai
(ieslēgtā režīmā):**

0,50 W

Programmu pārskats

Programma / veļas veids / informācija	Iestatījumi
<p>Programmas nosaukums</p> <p>Īss paskaidrojums par programmu un to, kādiem audumiem tā ir piemērota.</p>	<p>Maks. svars; var izvēlēties temperatūru Izgriešanas ātrums*</p> <p>Citi papildu programmu iestatījumi, ko var izvēlēties</p>
<p> Cottons (Kokvilna): Izturīgi audumi, karstumizturīgi audumi no kokvilnas vai lina.</p> <p> Cottons + Prewash (Kokvilna + Priekšmazgāšana) - programma ar priekšmazgāšanu, mazgāšanas līdzekli sadaliet starp nodalījumiem I un II.</p> <p>Piezīme. Iestatījums Speed (Ātrā programma) ir piemērots kā īsā programma viegli notraipītai veļai.</p>	<p>7 kg/4** kg; 20, 40, 60, 90 °C --- (Rinse Stop), 0 - 1400* a/m</p> <p>≡, Ⓞ</p>
<p> Cottons  (Kokvilna): Izturīgi audumi, karstumizturīgi audumi no kokvilnas vai lina.</p> <p>Energoekonomiska mazgāšana, samazinot temperatūru, tomēr sasniežot līdzvērtīgu rezultātu kā ar programmu  Cottons (Kokvilna).</p> <p>Piezīme. Mazgāšanas temperatūra ir zemāka nekā izvēlētā temperatūra. Ja vēlaties augstāku mazgāšanas temperatūru, izmantojiet programmu  Cottons (Kokvilna) ar augstāku temperatūru, nekā vajadzīgs.</p>	<p>7 kg; 40, 60, °C --- (Rinse Stop), 0 - 1400* a/m</p> <p>≡, Ⓞ</p>
<p> Rinse (Skalošana) - papildu skalošana ar izgriešanu</p>	<p>-; - --- (Rinse Stop), 0 - 1400* a/m</p>
<p> Spin/ Empty (Izgriešana/Ūdens izlaišana): Papildus izgriešana ar iespēju izvēlēties izgriešanas ātrumu. Ja vēlaties tvertni tikai iztukšot --, iestatiet izgriešanas ātrumu pret 0.</p> <p>Piezīme: Beigu laika rādījums tiek atjaunināts tikai tad, kad programma tiek atkārtoti palaista.</p>	<p>-; - --- (Rinse Stop), 0 - 1400* a/m</p>
<p> Easy-Care (Viegli kopjami)</p> <p>Sintētiskiem audumiem vai jauktu materiālu audumiem</p>	<p>4,0 kg; 30, 40 °C --- (Rinse Stop), 0 - 1200* a/m</p> <p>≡, Ⓞ</p>
<p> Wool  (Vilna)</p> <p>Vilnas vai vilnu saturošiem audumiem, ko drīkst mazgāt veļasmašīnā vai ar rokām.</p> <p>Īpaši saudzīga mazgāšanas programma, lai novērstu veļas saraušanos. Ilgāki pārtraukumi programmā (audumi mirkst mazgāšanas līdzekļa šķīdumā).</p> <p>Piezīmes</p> <ul style="list-style-type: none"> ■ Vilna ir dzīvnieku izcelsmes, piem.: Angoras, alpakas, lamas, aitu. ■ Lietojiet mazgāšanas līdzekli, kas piemērots vilnas mazgāšanai veļasmašīnā. 	<p>2 kg; 30 °C --- (Rinse Stop), 0 - 800 a/m</p>
<p>* Maksimālais izgriešanas ātrums ir atkarīgs no programmas un modeļa. ** Mazgājot ar iestatījumu Speed (Ātrā programma), jāsamazina porcijas svars.</p>	

Programma / veļas veids / informācija	Iestatījumi
Programmas nosaukums Īss paskaidrojums par programmu un to, kādiemaudumiem tā ir piemērota.	Maks. svars; var izvēlēties temperatūru Izgriešanas ātrums* Citi papildu programmu iestatījumi, ko var izvēlēties
 Delicate/Silk (Smalkie/Zīds) Smalkiem, mazgājamiemaudumiem, piem., zīda, satīna, sintētiskas šķiedras vai jauktiemaudumiem (piem., zīda blūzes, zīda šalles). Piezīme: mazgāšanai veļasmašīnā lietojiet smalkai veļai / zīdampiemērotu mazgāšanas līdzekli.	2,0 kg; 30 °C --- (Rinse Stop), 0 - 800 a/m =  , 
 Mix (Jaukti) Jauktai porcijai, kas sastāv no kokvilnas un sintētiskiemaudumiem.	4,0 kg; 40 °C --- (Rinse Stop), 0 - 1400* a/m =  , 
 SuperQuick 15'/30' (SuperQuick 15'/30') Extra-īsā programma apm. 15/30 minūtes, kas piemērota neliela apjoma, viegli netīrai veļai. Piezīme: Izvēloties iestatījumu Speed (Ātrā programma), tiek palaista programma SuperQuick 15' (Ipaši ātrā 15').	2,0/3,5 kg; 30 °C --- (Rinse Stop), 0 - 1200* a/m = 
* Maksimālais izgriešanas ātrums ir atkarīgs no programmas un modeļa. ** Mazgājot ar iestatījumu Speed (Ātrā programma), jāsamazina porcijas svars.	



Patēriņa rādītāji

Programmas ilgums, atlikušais mitrums, enerģijas un ūdens patēriņš galvenajām mazgāšanas programmām.

(aptuvenā informācija)

Programma	Svars	Enerģijas patēriņš*	Ūdens patēriņš*	Programmas ilgums*
Cottons (Kokvilna) 20 °C	7,0 kg	0,29 kWh	76 l	2 1/2h
Cottons (Kokvilna) 40 °C	7,0 kg	1,01 kWh	76 l	3 h
Cottons (Kokvilna) 60 °C	7,0 kg	1,20 kWh	76 l	2 1/2h
Cottons1 (Kokvilna) 90 °C	7,0 kg	2,25 kWh	87 l	2 1/2h
Easy-Care (Viegli kopjami) 40 °C	4,0 kg	0,79 kWh	69 l	2 h
Mix (Jaukti) 40 °C	4,0 kg	0,63 kWh	46 l	1 1/4h
Delicate/Silk (Smalkie/Zīds) 30 °C	2,0 kg	0,22 kWh	38 l	3/4h
Wool (vilna) 30 °C	2,0 kg	0,19 kWh	44 l	3/4h

Programma	Aptuvenā informācija par pieliekošo mitrumu**		
	WAN28 ... maks. 1400 apgr./min.	WAN24 ... maks. 1200 apgr./min.	WAN20... maks. 1000 apgr./min.
Cottons (Kokvilna)	53%	58%	68%
Easy-Care (Viegli kopjami)	40%	40%	40%
Delicates/Silk (Smalkie/Zīds)	30%	30%	30%
Wool (Vilna)	45%	45%	45%



Vērtības noteiktas saskaņā ar EN60456:2010.

* Vērtības var mazliet atšķirties no norādītajām atkarībā no ūdens spiediena, ūdens cietības, pienākošā ūdens temperatūras, apkārtējās temperatūras, veļas veida, veļas netīrības pakāpes, lietotā mazgāšanas līdzekļa, strāvas piegādes svārstībām un izvēlētajām papildfunkcijām.

** Informācija par atlikušo mitrumu izrietoši no katras programmas izgriešanas ātruma ierobežojuma un maksimālā svara.

Visefektīvākās programmas kokvilnas audumiem

Turpmāk tekstā minētās programmas (standarta programmas, ar apzīmējumu ) ir piemērotas normāli netīriem kokvilnas audumiem un ir visefektīvākās kopējā enerģijas un ūdens patēriņa ziņā.

Standarta programmas kokvilnai saskaņā ar ES regulu Nr. 1015/2010	Svars	Aptuvenais programmas ilgums
 Cottons programma	7 kg	3 1/2h
 Cottons programma	3,5 kg	3 1/2h
 Cottons programma	3,5 kg	3 1/2h

Programmas iestatījums pārbaudei un enerģijas patēriņa marķējumam, saskaņā ar ES direktīvu 2010/30/ES, ar aukstu ūdeni (15 °C).

Programmas temperatūras specifikācija balstīta uz audumu kopšanas zīmītēs norādīto temperatūru. Faktiskā mazgāšanas temperatūra enerģijas taupīšanas nolūkos var atšķirties no norādītās.

Piezīmes

- Šī papildu lapa ir daļa no ekspluatācijas un uzstādīšanas instrukcijas. Saglabājiet visu dokumentāciju turpmākai lietošanai.
- Citu svarīgu informāciju var atrast ekspluatācijas un uzstādīšanas instrukcijā.

WAN240A7SN

9001144053 (9509)



Cienījamais klient!

Klientu serviss ir blakus neatkarīgi no jūsu dzīvesvietas, un viens no mūsu servisa tehniķiem ir atbildīgs par jūsu reģionu.

Mūsu padoms:

Pirms sazināties ar klientu apkalpošanas servisu, pārbaudiet, vai nevarat pašrocīgi salabot radušos traucējumu. Tā jūs izvairīsieties no izdevumiem par tehniķa vizīti. Attiecīgos norādījumus var atrast lietošanas instrukcijā.

Turklāt mēs palīdzēsim jums ātri, labi un par mērenu cenu!

Mūsu kvalificētie speciālisti ir jūsu rīcībā visās valstīs. Pie viņiem ir pieejamas oriģinālas detaļas visām ierīcēm. Tas ietaupa gan laiku, gan naudu.

Traucējums? Tas ir jānovērš!

Šajā sadaļā norādīti jums tuvāko klientu apkalpošanas servisu telefona numuri un adrese jūsu valstī.

Tas paātrinās jūsu problēmas risinājumu!

Sniedziet mums šādu informāciju:

1. Precīza jūsu **adrese** un **telefona numurs**
2. Precīzs **sūdzības apraksts**
3. **Iegādes datums**
4. Produkta numurs (**E-No.**) uz **specifikāciju etiķetes**
5. Ražošanas datums (**FD**) uz **specifikāciju etiķetes**

Jūsu lietošanas instrukcijā ir pateikts, kurā vietā atrodama tehnisko specifikāciju plāksnīte.

Specifikāciju etiķetes piemērs

E-NR. XYZ1234/00		FD7202
GD01442	0 705 144 811	
GEFRIGERGERAT DIN 8953	KLASSE N	BRUTTIVOLUMEN 134 l NUTZVOLUMEN 113 l
GEFRIGERVERMOGEN 17 Kg/24h	KOMPRESSOR 220-240 V ~, 50 Hz 120 W	KÄLTEMITTEL R12 0,140 Kg
ZUL. BETRIEBSUBERDRUCK 40/25 bar	EIGENSTICHER	
 FYP	GU 5D 14.1	made in Germany
		

Šajā sadaļā minētie klientu apkalpošanas servisi ir paredzēti tikai jūsu reģionālā servisa izplatīto produktu apkopei un remontam.

Tomēr, ja nepieciešams, mēs varam arī nodrošināt rezerves daļas un remontu ierīcēm, kas iegādātas citā valstī un ievestas nepareizā veidā.

Garantijas noteikumi

Garantijas nosacījumus šai ierīcei definē mūsu pārstāvji attiecīgajā valstī. Garantijas nosacījumus pēc pieprasījuma var saņemt mazumtirdzniecības/vairumtirdzniecības vietā, kurā iegādāta ierīce. Sūdzības gadījumā garantijas laikā uzrādiet ierīces iegādes čeku.

LV Latvija / Latvia

“General Serviss” SIA

Buļļu iela 70c

Rīga, LV-1067

Tel. +371 6742 52 32

GSM +371 2630 48 60

e-mail: info@serviscentrs.lv

www.serviscentrs.lv

ELKOR Serviss

Brīvības gatve 201

Rīga, LV-1039

Tel. +371 67070520, +371 67070536

Fakss +371 67070524

e-mail: info@elkorserviss.lv

www.elkorserviss.lv

"Elektronika Serviss" SIA

Tadaiķu iela 4

Rīga, LV1004

Tel. +371 67717060

Fakss: +371 676 012 35

e-mail: serviss@elektronika.lv

www.elektronika.lv