



**E4D XX X X**  
**E4D XX XX X**  
**E4D XX X X**  
**E4D XXX X X**

**GB** English

## **Operating Instructions** **REFRIGERATOR/FREEZER COMBINATION**

### **Contents**

Operating Instructions, 1  
Assistance, 2  
Description of the appliance, 4  
Description of the appliance, 6  
Installation, 8  
Start-up and use, 8  
Maintenance and care, 9  
Precautions and tips, 10  
Troubleshooting, 11

**ET** Eesti keel

## **Kasutusjuhend** **KOMBINEERITUD KÜLMIK/SÜGAVKÜLMIK**

### **Sisukord**

Kasutusjuhend, 1  
Kasutajatugi, 2  
Seadme kirjeldus, 4  
Seadme kirjeldus, 6  
Paigaldamine, 12  
Sisselülitamine ja kasutamine, 12  
Hooldamine, 13  
Ettevaatusabinõud ja näpunäited, 14  
Tõrgete lahendamise, 15

**LV** Latviski

## **Lietošanas norādījumi** **LEDUSSKAPIS/SALDĒTAVA**

### **Saturs**

Lietošanas norādījumi, 1  
Palīdzība, 3  
Ierīces apraksts, 5  
Ierīces apraksts, 7  
Montāža, 16  
Ieslēgšana un lietošana, 16  
Apkope un uzturēšana, 17  
Piesardzības pasākumi un padomi, 18  
Problēmu novēršana, 19

**LT** Lietuvių

## **Naudojimo instrukcijos** **KOMBINUOTASIS ŠALDYTUVAS / ŠALDIKLIS**

### **Turinys**

Naudojimo instrukcijos, 1  
Pagalba, 3  
Įrenginio aprašymas, 5  
Įrenginio aprašymas, 7  
Įrengimas, 20  
Paleidimas ir naudojimas, 20  
Techninė priežiūra, 21  
Atsargumo priemonės ir patarimai, 22  
Gedimų šalinimas, 23

**GB**

## Assistance

### Before calling for Assistance:

- Check if the malfunction can be solved on your own (see Troubleshooting).
- If after all the checks, the appliance still does not operate or the problem persists, call the nearest Service Centre

### Communicating:

- type of malfunction
- appliance model (Mod.)
- serial number (S/N)

This information can be found on the data plate located on the bottom left side of the refrigerator compartment.

**Never call on unauthorized technicians and always refuse spare parts which are not originals.**

**ET**

## Kasutajatugi

### Enne kasutajatoega ühenduse võtmist:

- Kontrollige, kas leiate tõrkele ise lahenduse (vt „Tõrgete lahendamine“).
- Juhul kui seade pärast kõiki kontrolle ikkagi tööle ei hakka või probleem ei kao, helistage lähimasse teeninduskeskusse.

### Probleemi kirjeldamine:

- tõrke tüüp
- seadme mudel (mud.)
- seerianumber (S/N)

See teave on leitav külmikusektiooni vasaku külje allosas asuvalt andmesildilt.

**Ärge kunagi kasutage volitamata tehnikute teenuseid ega mitteoriginaalseid varuosi.**

**GB** - model**ET** - mudel**LV** - modelis**LT** - modelis

Mod. <b>RG 2330</b>		TI	Cod. 93139180000	S/N <b>704211801</b>
240 V	Hz	150 W	W	Fuse A
Total	340	75		Freez. Capac
Gross Bruto Brut		Gross Bruto Brut	Net Util Utile	Gross Bruto Brut
				Poder de Cong
				kg/24 h 4,0
Compr. Syst.	R 134 a	Test Pressure	HIGH-235	Class
Kompr.	kg 0,090	P.S-4	LOW 140	Classe <b>N</b>
Made in Italy 13918				

**GB** - serial number**ET** - seerianumber**LV** - sērijas numurs (S/N)**LT** - serijos numeris

**LV**

## Palīdzība

Pirms zvanīt, lai lūgtu palīdzību, veiciet tālāk minētās darbības.

- Pārbaudiet, vai varat darbības traucējumus novērst pats (skat. Problēmu risināšana).
- Ja pēc visu pārbaūžu veikšanas ierīce joprojām nedarbojas vai problēma nav atrisināta, sazinieties ar tuvāko apkalpošanas centru

### nosaucot:

- darbības traucējuma veidu,
- ierīces modeli (Mod.),
- sērijas numuru (S/N).

Šo informāciju var atrast uz datu plāksnītes, kas atrodas ledusskapja nodalījuma kreisajā apakšējā pusē.

**Nekad neizsauciet nepilnvarotus tehniķus un vienmēr atsakieties izmantot neorģinālas rezerves daļas.**

**LT**

## Pagalba

**Prieš kreipdamiesi pagalbos:**

- patikrinkite, gal gedimā sugebēsīte pašalinti patys (žr. „Gedimū nustatymas ir šalinimas“);
- jeigu po visų tikrinimų prietaisas vis tiek neveikia arba problema išlieka, kreipkitės į artimiausią techninės priežiūros centrą.

### Ryšys:

- gedimo tipas
- prietaiso modelis (mod.)
- serijos numeris (S/N)

Šią informaciją galima rasti įrangos duomenų plokštelėje, kuri yra apatinėje kairiojoje šaldytuvo skyriaus pusėje.

**Niekada nesikreipkite į neįgaliotus technikus ir niekada nenaudokite ne originalių atsarginių dalių.**

**GB** - model  
**ET** - mudel  
**LV** - modelis  
**LT** - modelis

Mod. <b>RG 2330</b>		TI	Cod. 93139180000		S/N <b>704211801</b>	
230 - 240 V~	50 Hz	150 W	~ W	Fuse	A	Max 15
Total	340	75		Freez.	Capac	Class
Gross Bruto Brut		Gross Bruto Brut	Net Util Utile	Gross Bruto Brut	Poder de Cong	Clase <b>N</b>
					kg/24 h 4,0	Classe
Compr. Syst.	R 134 a	Test	Pressure HIGH-235			
Kompr.	kg 0,090	P.S-L	LOW 140			
Made in Italy 13918						

**GB** - serial number  
**ET** - seerianumber  
**LV** - sērijas numurs (S/N)  
**LT** - serijos numeris

**GB**

## Description of the appliance

### Control panel

#### 1. FREEZER OPERATION

Button to regulate the temperature the freezer compartment.  
Button is used with **SUPER FREEZE** Button to switch on/switch off the product by pressing both 3 seconds

#### 2. SUPER FREEZE

Button (rapid freezing) to freeze fresh food.  
Press button for 3 seconds to switch on the product while it is switched off

#### 3. SUPER FREEZE

Blue light illuminates when **SUPER FREEZE** button is pressed.

#### 4. FREEZER TEMPERATURE

Yellow light The temperature of the Freezer is consisted with 4 levels as indicated on serigraphy.

#### 5. FRIDGE TEMPERATURE

Yellow light The temperature of the Fridge is consisted with 4 levels as indicated on serigraphy.

#### 6. SUPER COOL

Blue light illuminates when **SUPER COOL** button is pressed.

#### 7. SUPER COOL

Button (quick cool) to lower the temperature of the refrigerator compartment rapidly.

#### 8. REFRIGERATOR OPERATION

Button to regulate the temperature of the refrigerator compartment.

!The indicator lights are also used to indicate an unusual temperature increase in the freezer compartment (see Troubleshooting).

**ET**

## Seadme kirjeldus

### Juhtpaneel

#### 1. SÜGAVKÜLMIKU TEMPERatuurINUPP

Nupp külmutussektsooni temperatuuri reguleerimiseks.  
Nuppu kasutatakse koos nupuga **SUPER FREEZE** seadme sisse-/väljalülitamiseks, hoides mõlemat 3 sekundit all.

#### 2. SUPER FREEZE (KIIRKÜLMUTUS)

Nupp (kiirkülmutus) värske toidu külmutamiseks.  
Hoidke nuppu 3 sekundit all, et väljalülitatud seade sisse lülitada.

#### 3. SUPER FREEZE (KIIRKÜLMUTUS)

Nupu **SUPER FREEZE** vajutamise korral süttib sinine tuli.

#### 4. SÜGAVKÜLMIKU TEMPERatuur

Kollane tuli. Sügavkülmiku temperatuuril on 4 taset, nagu joonisel näidatud.

#### 5. KÜLMIKU TEMPERatuur

Kollane tuli. Külmiku temperatuuril on 4 taset, nagu joonisel näidatud.

#### 6. SUPER COOL (KIIRJAHUTUS)

Nupu **SUPER COOL** vajutamise korral süttib sinine tuli.

#### 7. SUPER COOL (KIIRJAHUTUS)

Nupp (kiirjahutus) külmikusektsooni temperatuuri kiireks langetamiseks.

#### 8. KÜLMIKU TEMPERatuurINUPP

Nupp külmikusektsooni temperatuuri reguleerimiseks.

!Märgutulesid kasutatakse lisaks ka külmutussektsooni tavatule temperatuurikasvule viitamiseks (vt „Tõrgete lahendamine“).

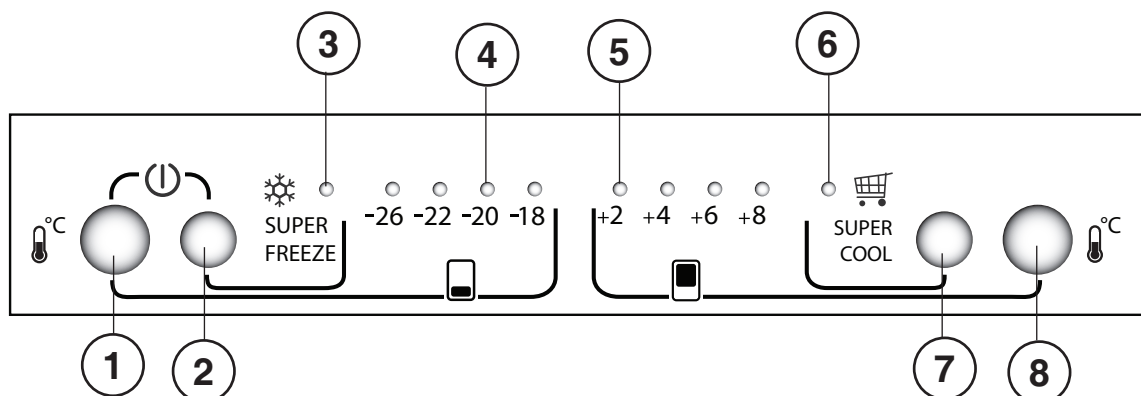

## Ierīces apraksts

### Vadības panelis

#### 1. SALDĒTAVAS DARBĪBA

Poga temperatūras regulēšanai saldētavas nodalījumā.

Poga tiek lietota ar pogu **ĪPAŠI ĀTRA SALDĒŠANA**, kas paredzētas ierīces ieslēgšanai/izslēgšanai, nospiežot abas pogas un pieturot tās 3 sekundes

#### 2. ĪPAŠI ĀTRA SALDĒŠANA

Poga (ātra sasaldēšana) paredzēta svaigu pārtikas produktu sasaldēšanai.

3 sekundes turiet nospiestu pogu, lai ieslēgtu ierīci, kad tā ir izslēgta.

#### 3. ĪPAŠI ĀTRA SALDĒŠANA

Kad poga **ĪPAŠI ĀTRA SALDĒŠANA** ir nospiesta, deg zils gaismas indikators.

#### 4. SALDĒTAVAS NODALĪJUMA TEMPERATŪRA

Dzeltena gaisma: saldētavas temperatūra iedalāma 4 līmeņos, kā norādīts uz serigrāfijas.

#### 5. LEDUSSKAPJA NODALĪJUMA TEMPERATŪRA

Dzeltena gaisma: ledusskapja temperatūra iedalāma 4 līmeņos, kā norādīts uz serigrāfijas.

#### 6. ĪPAŠI ĀTRĀ DZESĒŠANA

Ka ir nospiesta poga **ĪPAŠI ĀTRĀ DZESĒŠANA**, deg zils gaismas indikators.

#### 7. ĪPAŠI ĀTRĀ DZESĒŠANA

Poga (ātra sasaldēšana) paredzēta, lai ātri pazeminātu temperatūru ledusskapja nodalījumā.

#### 8. LEDUSSKAPJA DARBĪBA

Poga temperatūras regulēšanai ledusskapja nodalījumā.

!Gaismas indikatori tiek izmantoti arī, lai norādītu uz neparastu temperatūras paaugstināšanos saldētavas nodalījumā (sk. Problēmu risināšana).

## Įrenginio aprašymas

### Valdymo skydelis

#### 1. ŠALDIKLIO VALDYMAS

Šaldiklio skyriaus temperatūros reguliavimo mygtukas.

Šį mygtuką paspaudus ir palaikius 3 sek. kartu su **SUPER FREEZE** mygtuku įjungiamas / išjungiamas gaminy.

#### 2. SUPER FREEZE

Mygtuku (greitas užšaldymas) užšaldykite šviežią maistą.

Paspauskite mygtuką ir palaikykite 3 sekundes, jei norite įjungti išjungtą gaminį

#### 3. SUPER FREEZE

Nuspaudus mygtuką **SUPER FREEZE** šviečia mėlyna lemputė.

#### 4. ŠALDIKLIO TEMPERATŪRA

Geltona lemputė. Šaldiklio temperatūra yra suskirstyta į 4 lygius, kaip nurodyta dokumentuose.

#### 5. ŠALDYTUVO TEMPERATŪRA

Geltona lemputė. Šaldytuvo temperatūra yra suskirstyta į 4 lygius, kaip nurodyta dokumentuose.

#### 6. SUPER COOL

Nuspaudus mygtuką **SUPER COOL** šviečia mėlyna lemputė.

#### 7. SUPER COOL

Naudokite greito atvėsavimo mygtuką, jei norite greitai sumažinti temperatūrą šaldytuvo skyriuje.

#### 8. ŠALDYTUVO VALDYMAS

Šiuo mygtuku reguliuojama šaldytuvo skyriaus temperatūra.

!Indikatorių lemputės taip pat parodo neįprastą temperatūros padidėjimą šaldiklio skyriuje (žr. „Gedimų nustatymas ir šalinimas“).

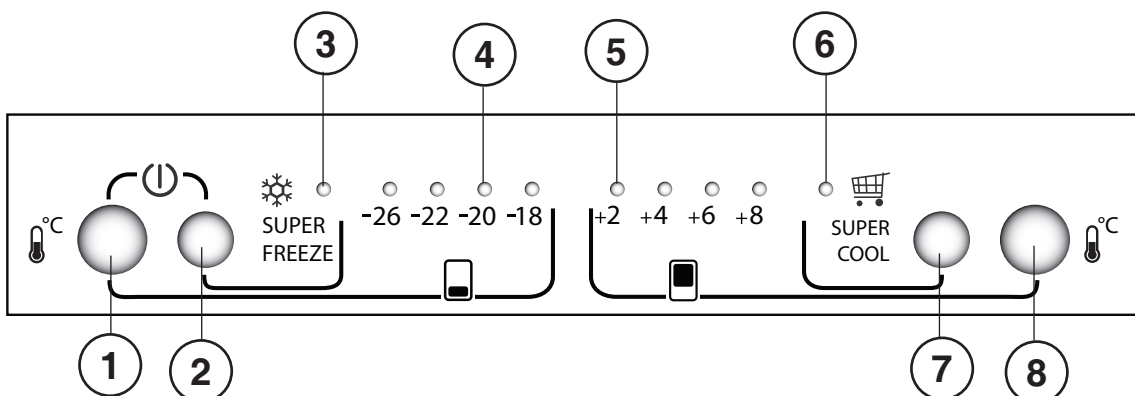

**GB**

## Description of the appliance

### Overall view

The instructions contained in this manual are applicable to different model refrigerators. The diagrams may not directly represent the appliance purchased. For more complex features, consult the following pages.

1. Levelling **FEET**
2. **FREEZER** and **STORAGE** compartment
3. **BOTTLE** shelf\*
4. **Food Care Zone / Food Care Zone 0°C / Safe Defrost\***
5. **FRUIT** and **VEGETABLE** bin\*
6. Removable multipurpose **SHELVES\***
7. **Control panel**.
8. **WINE RACK\***

\* Varies by number and/or position, available only on certain models.

**ET**

## Seadme kirjeldus

### Ülevaade

Selles kasutusjuhendis toodud juhised kehtivad erinevatele külmikumudelitele. Joonised ei pruugi seetõttu vastata üks-ühele teie soetatud seadmele. Teavet keerulisemate funktsioonide kohta leiate järgnevatelt lehekülgedelt.

1. Tasakaalu reguleerimise **JALAD**
2. **SÜGAVKÜLMUTUS-** ja **SÄILITUSSAHTEL**
3. **PUDELIRIIUL\***
4. **Õrna toidu piirkond / õrna toidu pirkond 0 °C / ohutu ülessulatamine\***
5. **PUU-** ja **KÖÖGIVILJA** kast\*
6. Äravõetavad mitmeotstarbelised **RIIULID\***
7. **Juhtpaneel**.
8. **VEINIRIIUL \***

\* Arv ja/või asukoht varieeruvad, saadaval ainult teatud mudelitel.

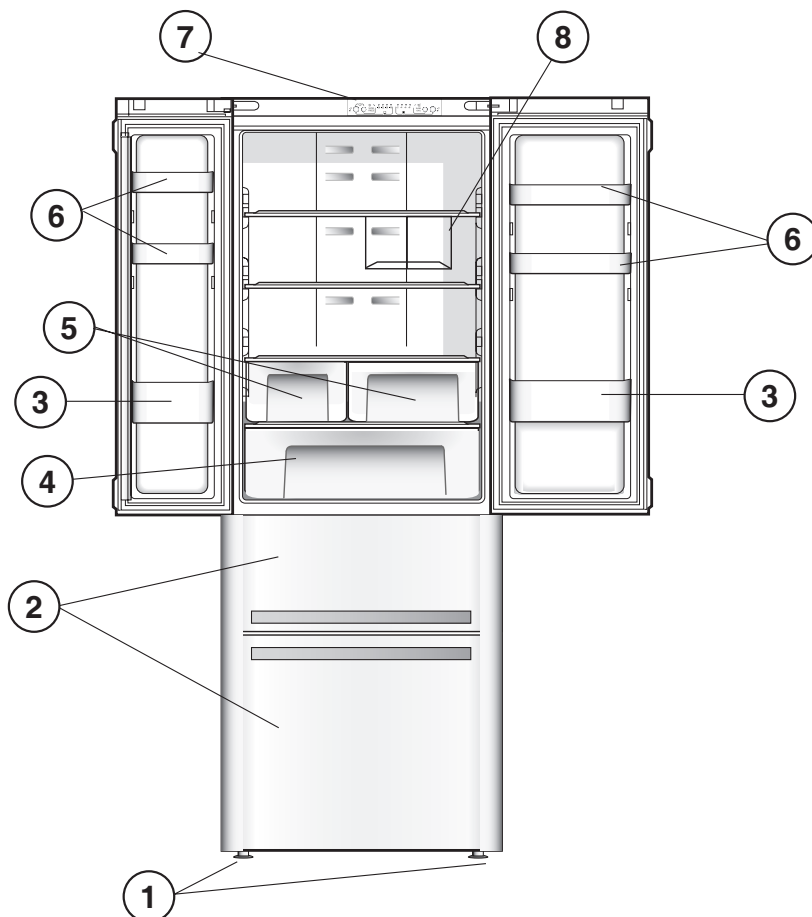

**LV**

## Ierīces apraksts

### Pārskats

Šajā rokasgrāmatā iekļautās instrukcijas piemērojamas dažādu modeļu ledusskapjiem. Attēlos redzamā ierīce var nedaudz atšķirties no iegādātās ierīces. Informāciju par sarežģītākām funkcijām skatīt nākamajās lappusēs.

1. Līmeņošana **KĀJIŅAS**
2. **SALDĒTAVA** un **UZGLABĀŠANAS** nodalījums
3. **PUDEĻU** plaukts\*
4. **Produktu uzturēšanas zona / Produktu uzturēšanas zona 0°C / Drošās atkausēšanas funkcija\***
5. **AUGĻU** un **DĀRŽEŅU** tvertne \*
6. Izņemami daudzfunkcionāli **PLAUKTI** \*
7. **Vadības panelis.**
8. **VĪNA STATĪVS** \*

\* Skaitis un/vai novietojums atšķiras, pieejams tikai atsevišķiem modeļiem.

**LT**

## Įrenginio aprašymas

### Bendras vaizdas

Šiame vadove pateikiamos instrukcijos, taikomos skirtingų modelių šaldytuvams. Ilustracijos gali ne visiškai atitikti jūsų įsigytą įrenginį. Informacijos apie sudėtingesnes funkcijas rasite tolimesniuose puslapiuose.

1. Išlyginimo **KOJELĖ**
2. **ŠALDIKLIO** ir **LAIKYMO** skyrius
3. **BUTELIŲ** lentyna\*
4. **Produktų tausojimo zona / Produktų tausojimo zona 0 °C / Saugusis atitirpinimas\***
5. **VAISIŲ** ir **DARŽOVIŲ** talpykla \*
6. Išimamos įvairios paskirties **LENTYNOS** \*
7. **Valdymo skydelis.**
8. **VYNO LENTYNA** \*

\* Gali skirtis skaičius ir padėtis, yra tik kai kuriuose modeliuose.

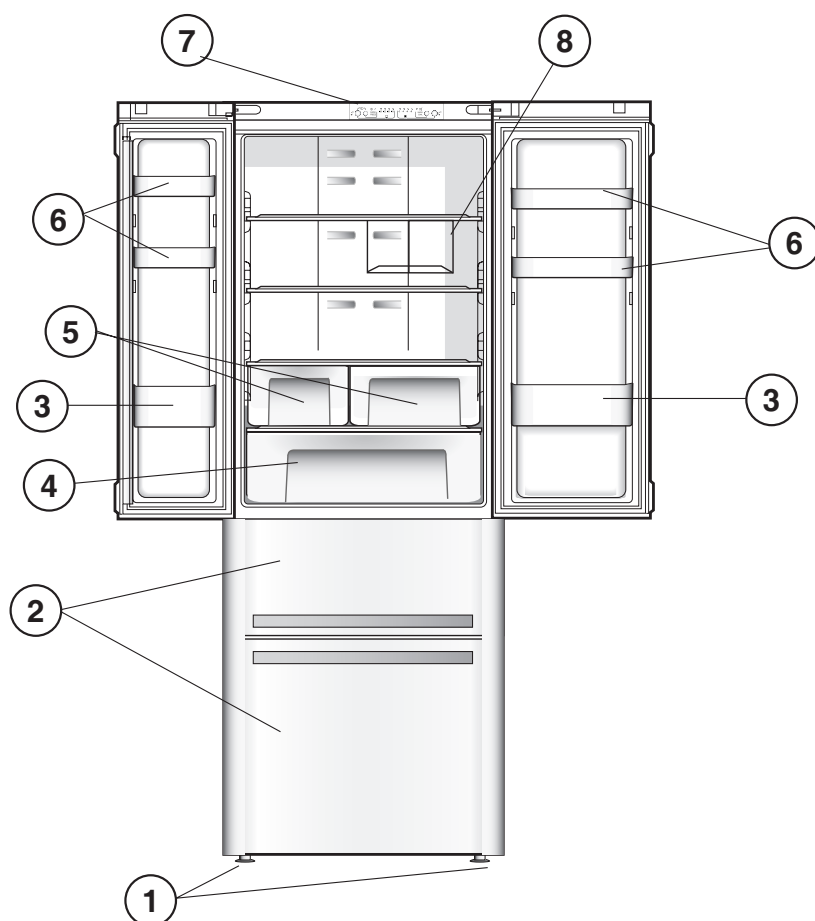

## Installation

! Before placing your new appliance into operation please read these operating instructions carefully. They contain important information for safe use, for installation and for care of the appliance.

! Please keep these operating instructions for future reference. Pass them on to possible new owners of the appliance.

### Positioning and connection

#### Positioning

1. Place the appliance in a well-ventilated humidity-free room.
2. Do not obstruct the rear fan grills. The compressor and condenser give off heat and require good ventilation to operate correctly and save energy.
3. Leave a space of at least 10 cm between the top part of the appliance and any furniture above it, and at least 5 cm between the sides and any furniture/side walls.
4. Ensure the appliance is away from any sources of heat (direct sunlight, electric stove, etc.).
5. In order to maintain the correct distance between the appliance and the wall behind it, fit the spacers supplied in the installation kit, following the instructions provided.

#### Levelling

1. Install the appliance on a level and rigid floor.
2. If the floor is not perfectly horizontal, adjust the refrigerator by tightening or loosening the front feet.

#### Electrical connections

After the appliance has been transported, carefully place it vertically and wait at least 3 hours before connecting it to the electricity mains. Before inserting the plug into the electrical socket ensure the following:

- The appliance is earthed and the plug is compliant with the law.
- The socket can withstand the maximum power of the appliance, which is indicated on the data plate located on the bottom left side of the fridge (e.g. 150 W).
- The voltage must be in the range between the values indicated on the data plate located on the bottom left side (e.g. 220- 240V).
- The socket is compatible with the plug of the appliance. If the socket is incompatible with the plug, ask an authorised technician to replace it (see Assistance). Do not use extension cords or multiple sockets.

! Once the appliance has been installed, the power supply cable and the electrical socket must be easily accessible.

! The cable must not be bent or compressed.

! The cable must be checked regularly and replaced by authorised technicians only (see Assistance).

! The manufacturer declines any liability should these safety measures not be observed.

## Start-up and use

### Starting the appliance

! Before starting the appliance, follow the installation instructions (see Installation).

! Before connecting the appliance, clean the compartments and accessories well with lukewarm water and bicarbonate.

! The appliance comes with a motor protection control system which makes the compressor start approximately 8 minutes after being switched on. The compressor also starts each time the power supply is cut off whether voluntarily or involuntarily (blackout).

1. Insert the plug into the socket and switch on the product using the appropriate button, ensure that yellow refrigerator and freezer temperature lights illuminate.
2. After a few hours you will be able to put food in the refrigerator.
3. Press the SUPER FREEZE button (rapid freezing): the SUPER FREEZE indicator light will illuminate. Once the refrigerator has reached the optimal temperature, the indicator light goes out and you can begin food storage.

### Chiller system

#### No Frost

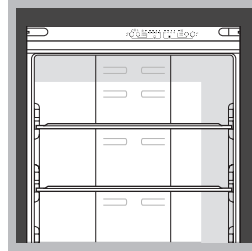

The No Frost system circulates cold air continuously to collect humidity and prevent ice and frost formation. The system maintains an optimal humidity level in the compartment, preserving the original quality of the food, preventing the food from sticking together and making defrosting a thing of the past. Do not block the aeration cells by placing food or containers near the refrigerating back panel.

! Close bottles and wrap food tightly.

### Using the refrigerator to its full potential

- Use the REFRIGERATOR OPERATION button to adjust the temperature (see Description).
- Press the SUPER COOL button (rapid cooling) to lower the temperature quickly. For example, when you place a large number of new food items inside a fridge the internal temperature will rise slightly. The function quickly cools the groceries by temporarily reducing the temperature until it reaches the ideal level.
- Place only cold or lukewarm foods in the compartment, not hot foods (see Precautions and tips).
- Remember that cooked foods do not last longer than raw foods.
- Do not store liquids in open containers. They will increase humidity in the refrigerator and cause condensation to form.

! To close the refrigerator door to pay attention to the vertical bracket position (see figure)

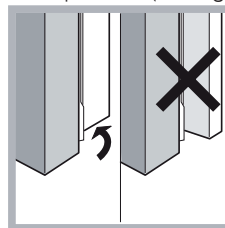

#### SHELVES:

Due to the special guides the shelves are removable and the height is adjustable, allowing easy storage of large containers and food.

#### FRUIT and VEGETABLE bin\*

The salad crispers fitted inside the fridge have been specially designed for the purpose of keeping fruit and vegetables fresh and crisp. Open the humidity regulator (position **B**) if you want to store food in a less humid environment like fruit, or close it (position **A**) to store food in a more humid environment like vegetables.



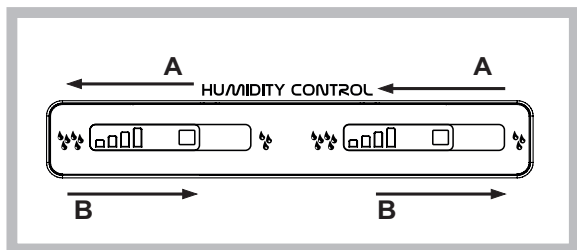

**TEMPERATURE**

Indicator light\*: to identify the coldest area in the refrigerator.  
 1. Check that OK appears clearly on the indicator light (see diagram).



2. If the word "OK" does not appear it means that the temperature is too high: set a lower temperature and wait approximately 10 hours until the temperature has been stabilised.
3. Check the indicator light again: if necessary, readjust it following the initial process. If large quantities of food have been added or if the refrigerator door has been opened frequently, it is normal for the indicator not to show OK. Wait at least 10 hours before adjusting the REFRIGERATOR OPERATION knob to a higher setting.

**Using the freezer to its full potential**

- Use the FREEZER OPERATION button to adjust the temperature (see Description).
- Do not re-freeze food that is defrosting or that has already been defrosted. These foods must be cooked and eaten (within 24 hours).
- Fresh food that needs to be frozen must not come into contact with food that has already been defrosted.
- Do not place glass bottles which contain liquids, and which are corked or hermetically sealed in the freezer because they could break.
- The maximum quantity of food that may be frozen daily is indicated on the plate containing the technical properties located on the bottom left side of the refrigerator compartment (for example: Kg/24h: 4).
- To freeze (if the freezer is already operating): press the rapid freezing SUPER FREEZE button (corresponding blue indicator light illuminates), insert the food and close the door. The function is disabled automatically after 24 hours or when optimal temperatures have been reached (indicator light goes out)

! Do not store food too large in the upper freezer drawer if it presents the 'Ice Device'.  
 ! Do not open the door during freezing.  
 ! If there is a power cut or malfunction, do not open the freezer door. This will help maintain the temperature inside the freezer, ensuring that foods are conserved for at least 9 -14 hours.

**Hidden Shelf\***

There is a wire shelf inside the freezer compartment located between the upper and lower freezer baskets. To Access wire shelf, remove the basket of the upper freezer door. Wire shelf may be removed out of the freezer by holding up from the front edge. It is recommended to use the wire shelf only for long term storage.  
 \*Varies by number and/or position, available only on certain models.

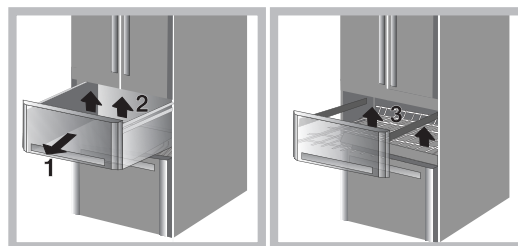

**ICE DEVICE\***

After pouring water in the special ice cups, place them in their places in the ice device. After about 2 hours, the ice cubes will be ready. In order to get the ice cubes, it will be sufficient to turn the two buttons to the right. The ice cubes will fall in to the tray below, ready to be used.

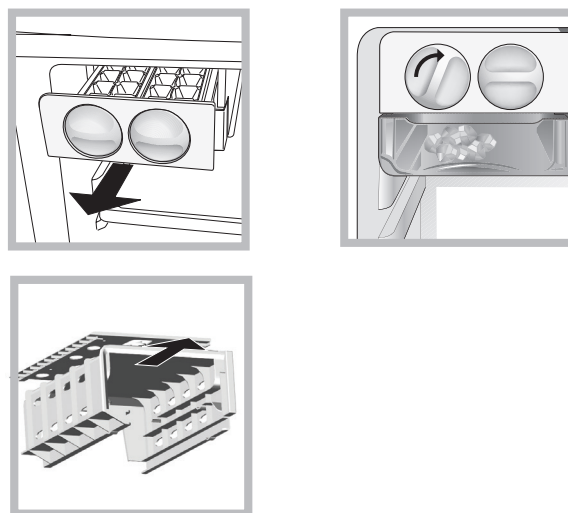

If you need more storage space, the ICE DEVICE may be taken out by pushing the nail on the top of the ice device.

**Food Care Zone \***

Area dedicated to the storage of fresh food, such as meat and fish. Thanks to the low temperature inside the compartment, the Food Care Zone extends the period of time for which the food can be stored, keeping it fresh for up to a week.

**Food Care Zone 0°C / Safe Defrost\***

: A compartment designed to keep delicate food such as meat and fish fresh. The low temperature in the compartment makes it possible to store the food for up to one week - tests performed on meat products - without changing its nutrients, appearance and flavour. The compartment is also very suitable for healthy food defrosting, as low-temperature defrosting prevents any proliferation of microorganisms, while protecting its taste and organoleptic properties. It is not suitable for fruit, vegetables and green salad. But it can be used for fresh or very fresh dairy products and milk, stuffed fresh pasta and even cooked food or leftovers.

**Maintenance and care**

**Switching the appliance off**

During cleaning and maintenance it is necessary to disconnect the appliance from the electricity supply:

1. press the FREEZER OPERATION Button and SUPER FREEZE Button for 3 seconds to switch off the product
2. pull the plug out of the socket

! If this procedure is not followed, the alarm may sound. This alarm does not indicate a malfunction. To restore normal operation insert the plug into the socket, press the FREEZER OPERATION and SUPER FREEZE button and set the FREEZER OPERATION button on the desired value. To disconnect the appliance, follow point 1 and 2.

### Cleaning the appliance

- The external and internal parts, as well as the rubber seals may be cleaned using a sponge that has been soaked in lukewarm water and bicarbonate of soda or neutral soap. Do not use solvents, abrasive products, bleach or ammonia.
- The removable accessories may be soaked in warm water and soap or dishwashing liquid. Rinse and dry them carefully.
- The back of the appliance may collect dust which can be removed by delicately using the hose of a vacuum cleaner set on medium power. The appliance must be switched off and the plug must be pulled out before cleaning the appliance.
- During the cleaning of the slide rails for the drawers in the freezer compartment, it may happen that the automatic drawer closure mechanism is deactivated. To reactivate it, simply close the drawer a little more forcefully than is usually necessary.

### Avoiding mould and unpleasant odours

- The appliance is manufactured with hygienic materials which are odour free. In order to maintain an odour free refrigerator and to prevent the formation of stains, food must always be covered or sealed properly.
- If you want to switch the appliance off for an extended period of time, clean the inside and leave the doors open.

### I Care function

The I Care function can be enabled to optimise energy consumption. Press and hold down the SUPERCOOL and REFRIGERATOR OPERATION buttons simultaneously for at least 6 seconds to enable this function.

On enabling the function, 4 indicator lights will go on for 2 seconds: SUPER COOL light, SUPER FREEZE light and two temperature lights - one for the refrigerator and one for the freezer.

After 5 seconds the interface will enter the energy saving mode and the indicator lights will go off. The interface stays off even when the door is opened. Just press any button to switch it on again. Press the adjustment buttons to change the temperature. Consumption will be optimised 48h after the function was enabled. To disable the I Care function, switch off the product (see description). The product can be switched on again for normal operation.

In humid environments, when the I Care function is enabled, slight condensation may form on the doors; normal operating conditions are restored when the function is disabled.

### Replacing the light bulb

Thanks to the powerful light it emits, the new LED lighting system offers a clear view of all foods, with no shadowy areas. If the LED needs to be replaced, please contact the Technical Assistance Service.



## Precautions and tips

! The appliance was designed and manufactured in compliance with international safety standards. The following warnings are provided for safety reasons and must be read carefully.



This appliance complies with the following Community Directives:  
 - 73/23/EEC of 19/02/73 (Low Voltage) and subsequent amendments;  
 - 89/336/EEC of 03.05.89 (Electromagnetic Compatibility) and subsequent amendments;  
 - 2002/96/CE.

### General safety

- The appliance was designed for domestic use inside the home and is not intended for commercial or industrial use.
- The appliance must be used to store and freeze food products by adults only and according to the instructions in this manual.
- The appliance must not be installed outdoors, even in covered areas. It is extremely dangerous to leave the appliance exposed to rain and storms.
- Do not touch the appliance with bare feet or with wet or moist hands and feet.
- Do not touch the internal cooling elements: this could cause skin abrasions or frost/freezer burns.
- When unplugging the appliance always pull the plug from the mains socket, do not pull on the cable.
- It is not sufficient to switch-off of the product to eliminate all the electrical connections.
- In the case of a malfunction, under no circumstances should you attempt to repair the appliance yourself. Repairs carried out by inexperienced persons may cause injury or further malfunctioning of the appliance.
- Do not use any sharp or pointed utensils or electrical equipment - other than the type recommended by the manufacturer - inside the frozen food storage compartments.
- Do not put ice cubes taken directly from the freezer into your mouth.
- This appliance is not intended for use by persons (including children) with reduced physical, sensory or lack of experience and knowledge unless they have been given supervision or instruction concerning use of the appliance by a person responsible for their safety. Children should be supervised to ensure that they do not play with the appliance.
- Keep packaging material out of the reach of children! It can become a choking or suffocation hazard.

### Disposal

- Observe local environmental standards when disposing packaging material for recycling purposes.
- The European Directive 2012/19/EU on Waste Electrical and Electronic Equipment (WEEE), requires that old household electrical appliances must not be disposed of in the normal unsorted municipal waste stream. Old appliances must be collected separately in order to optimise the recovery and recycling of the materials they contain and reduce the impact on human health and the environment. The crossed out "wheeled bin" symbol on the product reminds you of your obligation, that when you dispose of the appliance it must be separately collected. Consumers should contact their local authority or retailer for information concerning the correct disposal of their old appliance.

## Respecting and conserving the environment

- Install the appliance in a fresh and well-ventilated room. Ensure that it is protected from direct sunlight and do not place it near heat sources.
- Try to avoid keeping the door open for long periods or opening.
- Do not fill the appliance with too much food: cold air must circulate freely for food to be preserved properly. If circulation is impeded, the compressor will work continuously.
- Do not place hot food directly into the refrigerator. The internal temperature will increase and force the compressor to work harder and will consume more energy.

## Troubleshooting

If the appliance does not work, before calling for Assistance (see Assistance), check for a solution from the following list.

### Any indicator lights do not illuminate.

- If the function I Care is not active (see section), the plug has not been inserted into the electrical socket, or not far enough to make contact, or there is no power in the house.

### The motor does not start.

- The appliance comes with a motor protection control (see Start-up and use).

### The indicator lights are on but the light is dim.

- Pull out and reverse the plug before putting it back in the socket.

### a) The alarm sounds.

- The refrigerator door has remained open for more than two minutes (the buzzer will stop sounding when you shut the door) or the correct switching-off procedure was not followed (see Maintenance).

### b) The alarm sounds and the two blue indicator lights flash.

- The temperature in the freezer is too high. Check the quality of the food products and dispose if necessary.

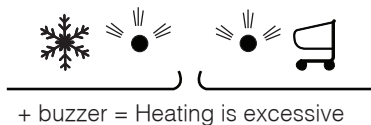

### c) The alarm sounds and the two blue indicator and green one lights flash.

- The temperature in the freezer has reached a dangerous level. The food must be disposed immediately.

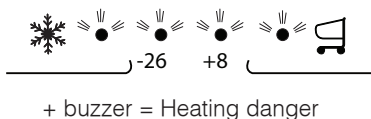

**b/c)** In both these cases the freezer will maintain a temperature of about 0°C so that the food does not re-freeze. To turn off the acoustic signal, open and close the refrigerator door.

To restore normal operation, product should be switched off and switched on by buttons from control panel (See the description)

### The refrigerator and the freezer do not cool well.

- The doors do not close properly or the seals are damaged.
- The doors are opened too frequently.
- The refrigerator or the freezer have been over-filled.

### The food inside the refrigerator is beginning to freeze.

- The temperature is not adjusted properly (see description)
- The food is near the back inside wall of the refrigerator.

### The motor runs continuously.

- The SUPER FREEZE button has been pressed (rapid freezing): the blue SUPER FREEZE light is on (see Description).
- The door is not closed properly or is continuously opened.
- The outside ambient temperature is very high.

### The appliance makes a lot of noise.

- The appliance has not been installed on a level surface (see Installation).
- The appliance has been installed between cabinets that vibrate and make noise.
- The internal refrigerant makes a slight noise even when the compressor is off. This is not a defect, it is normal.

## Paigaldamine

! Enne uue seadme esimest korda sisselülitamist lugege tähelepanelikult kasutusjuhiseid. Nendes sisaldub oluline teave seadme ohutu kasutamise, paigaldamise ja hooldamise kohta.  
! Hoidke kasutusjuhend hilisemaks kasutamiseks alles.  
Omanikuvahetuse korral andke kasutusjuhend seadmega kaasa.

### Paigutamine ja ühendamine

#### Paigutamine

1. Paigutage seade hea ventilatsiooniga, madala niiskustasemega ruumi.
2. Ärge tõkestage tagumist ventilaatorivõret. Kompessorist ja kondensaatorist väljub soojus ning neid tuleb hea seisukorra säilitamiseks ja energia säästmiseks korralikult ventileerida.
3. Jätke seadme pealmise osa ja seadme kohal oleva mööblieseme vahele vähemalt 10 cm kõrgune tühimik ning seadme külgedele ja mööbli/seinte vahele vähemalt 5 cm laiune tühimik.
4. Veenduge, et seade oleks eemal soojusallikatest (otsene päikesevalgus, elektriahi jne).
5. Seadme ja selle taga oleva seina vahel pisava vahe hoidmiseks paigaldage juhiste järgi paigalduskomplektis olevad vahetükid.

#### Reguleerimine

1. Paigaldage seade kindlale tasasele pinnale.
2. Juhul kui põrand ei ole täiesti horisontaalne, sättige külmik paika, reguleerides eesmistel jalgade kõrgust.

#### Elektriühendused

Seadme kohaletransportimise järel tõstke see ettevaatlikult vertikaalsesse asendisse ja oodake vähemalt 3 tundi enne kui selle vooluvõrku ühendate. Enne pistiku ühendamist seinakontakti, veenduge järgmises.

- Seade on maandatud ja pistik vastab kehtivatele nõuetele.
- Pistikupesa peab vastu seadme maksimaalsele võimsusele, mis on toodud külmiku allosas vasakul küljel oleval andmesildil (nt 150 W).
- Pinge jääb seadme vasaku külje allosas asuval andmesildil märgitud vahemikku (nt 220–240 V).
- Pistikupesa on seadme pistikule sobiv. Juhul kui pistikupesa pistikule ei sobi, paluge volitatud tehnikul see välja vahetada (vt "Kasutajatugi"). Ärge kasutage pikendusjuhtmeid ega mitmikpistikupesasid.

! Seadme paigaldamise järel peavad toitejuhe ja seinakontakt olema hõlpsalt ligipääsetavad.

! Juhe ei tohi olla väändunud ega kokkusurutud.

! Juhet tuleb regulaarselt kontrollida ja selle väljavahetamine on lubatud üksnes volitatud tehnikul (vt "Kasutajatugi").

! Tootja ei vastuta nende ohutusjuhiste eiramisest tingitud tõrgete eest.

## Sisselülitamine ja kasutamine

### Seadme sisselülitamine

! Enne seadme käivitamist järgige paigaldusjuhiseid (vt „Paigaldamine“).

! Enne seadme ühendamist puhastage sektsioonid ja tarvikuid põhjalikult leige vee ja vesinikkarbonaadiga.

! Seade on varustatud mootorikaitsesüsteemiga, mis paneb kompressori tööle umbes 8 minutit pärast sisselülitamist. Kompessor käivitub ka iga kord kui toide sihilikult või kogemata (elektrikatkestus) välja lülitub.

1. Ühendage pistik pistikupessa ja lülitage seade vastavast nupust sisse, külmiku ja sügavkülmiku kollased tuled peavad süttima.
2. Mõne tunni järele võite toidu külmikusse panna.
3. Vajutage nuppu SUPER FREEZE (kiirkülmutus): süttib märgutuli SUPER FREEZE. Kui külmik on saavutanud optimaalse temperatuuri, siis märgutuli kustub ja võite alustada toidu säilitamist.

### Jahutussüsteem

#### No Frost (jäätumiskaitse)

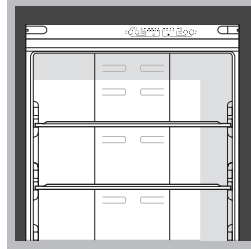

Jäätumiskaitse süsteem rakendab pidevat õhuringlust, et eemaldada niiskus ja takistada jää teket. Süsteem hoiab sektsioonis optimaalset niiskustaset, mis aitab säilitada toidu algset kvaliteeti, ei lase toiduainetel omavahel kokku külmuda ja lükkab jääsulatamisprotseduuri minevikku. Ärge asetage toitu ega mahuteid tagumise külmutuspaneeli lähedale, et mitte tõkestada õhutusreste.

! Sulgege pudelid tihedalt ja pakkige toit korralikult.

### Kuidas külmikult targalt kasutada?

- Kasutage temperatuuri reguleerimiseks külmiku temperatuurinuppu (vt kirjeldust).
- Vajutage temperatuuri kiireks langetamiseks nuppu SUPER COOL (kiirjahutus). Kui te näiteks panete külmikusse suure koguse uut toitu, tõuseb selle sisetemperatuur pisut. See funktsioon jahutab ajutiselt kiiresti toiduaineid, alandades temperatuuri, kuni see saavutab optimaalse taseme.
- Pange sektsiooni ainult külmi ja leigeid toite, ärge pange seadmesse sooja toitu (vt „Ettevaatusabinõud ja näpunäited“).
- Arvestage, et töödeldud toit ei säili kauem kui toores.
- Ärge hoidke vedelikke avatud mahutites. Need suurendavad külmiku niiskustaset ja põhjustavad kondensatsiooni teket.

! Pidage külmiku ust sulgedes silmas vertikaalse kronsteini asendit (vt joonist).

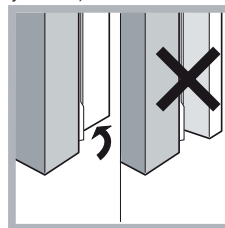

#### SAHTLID:

Tänu spetsiaalsetele siinidele on võimalik riuleid eemaldada ja erinevale kõrgusele seada, mis võimaldab suuremahuliselt anumaid ja toite lihtsamalt hoiustada.

#### PUU- ja KÖÖGIVILJA kast\*

Külmiku puu- ja köögiviljakast on loodud hoidmaks puu- ja köögivilja värsket ja krõmpsuvat. Kui soovite hoida toitu vähem niiskes keskkonnas (nt puuvilja), avage niiskusregulaator (asend **B**). Kui soovite hoida toitu niiskemas keskkonnas (nt köögivilja), sulgege niiskusregulaator (asend

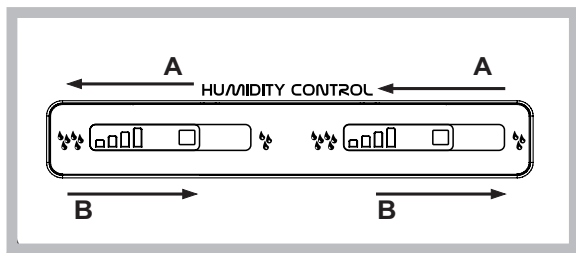

## TEMPERATUUR

Märgutuli\*: märgib külmiku kõige külmemat osa.

1. Veenduge, et märgutulel oleks selgelt nähtav sõna OK (vt joonist).



2. Kui sõna OK pole kuvatud, tähendab see, et temperatuur on liiga kõrge: seadke temperatuur madalamaks ja oodake umbes 10 tundi, kuni temperatuur on stabiliseerunud.
3. Kontrollige uuesti näidikut: vajadusel tehke muudatused vastavalt eelkirjeldatule. Kui külmikusse on lisatud suurem kogus toitu, või kui külmiku ust on tihedalt avatud, on tavapärane, et näidik ei kuva OK. Oodake vähemalt 10 tundi enne, kui seate KÜLMIKU nupu külmemasse asendisse.

## Kuidas sügavkülmikut targalt kasutada?

- Kasutage temperatuuri reguleerimiseks sügavkülmiku temperatuurinuppu (vt kirjeldust).
- Ärge külmutage uuesti toitu, mis on üles sulamas või juba üles sulatatud. Selline toit tuleb töödelda ja tarbida 24 tunni jooksul.
- Värske toit, mida soovite külmutada, ei tohi puutuda kokku toiduga, mis on juba üles sulanud.
- Ärge pange sügavkülmikusse vedelikega täidetud klaaspudeleid, mis on kinni korgitud või hermeetiliselt suletud, sest need võivad puruneda.
- Suurim ühes päevas külmutatava toidu kogus on märgitud andmesildil, mis asub külmikusektsiooni vasaku külje all (nt kg / 24 h: 4).
- Külmutamiseks (kui sügavkülmik juba töötab): vajutage kiirkülmutuse nuppu SUPER FREEZE (süttib vastav sinine märgutuli), sisestage seadmesse toit ja sulgege uks. Funktsioon lülitatakse automaatselt välja 24 tunni pärast või kui saavutatud on optimaalne temperatuur (märgutuli kustub).

! Ärge hoidke liiga suuri toite sügavkülmiku ülemises sahtlis, kui selles on jääseade.

! Ärge avage külmutamise ajal ust.

! Ärge avage sügavkülmiku ust elektrikatkestuse ega talitlustõrke ajal. See aitab hoida sügavkülmiku temperatuuri ja tagada toidu säilimise vähemalt 9–14 tundi.

### Peidetud riul\*

Külmutussektsioonis on ülemise ja alumise külmutussahkli vahel metallrest. Metallresti juurde pääsemiseks tuleb ülemise sügavkülmiku uksest eemaldada sahtel. Metallresti saab sügavkülmikust eemaldada, hoides selle esiserva üleval.

Metallresti on soovitatav kasutada ainult pikaajaliseks säilitamiseks.

\* Arv ja/või asukoht varieeruvad, saadaval ainult teatud mudelitel.

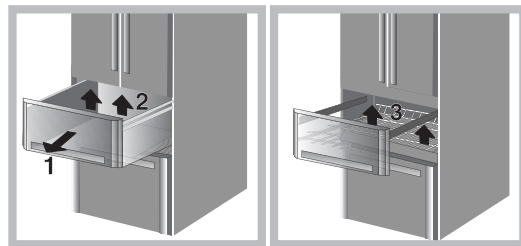

## JÄÄSEADE\*

Kui olete spetsiaalsed jääalused veega täitnud, asetage need jääseadmes oma kohale. Jääkuubikud saavad valmis ligikaudu 2 tunni pärast. Jääkuubikute kätesaamiseks piisab kahe nupu paremale pööramisest. Jääkuubikud kukuvad allpool olevasse alusesse.

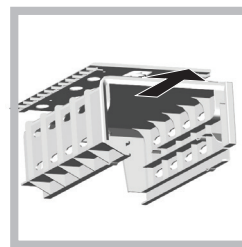
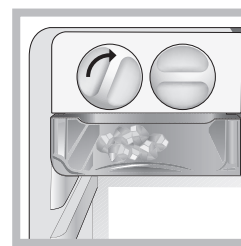
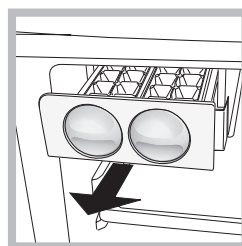

Kui teil on säilitamisruumi juurde vaja, võite jääseadme eemaldada, vajutades selleks naela jääseadme ülaosas.

## Õrna toidu piirkond\*

Ala, mis on mõeldud värske toiduainete, nagu liha ja kala, säilitamiseks. Kuna sektsioonis on madal temperatuur, pikendab õrna toidu piirkond toidu säilivusaega, hoides seda värskena kuni ühe nädala.

**Õrna toidu piirkond 0 °C / ohutu ülessulatatamine\***: sektsioon kergesti riknevate toiduainete, nagu värske liha ja kala, hoidmiseks. Sahtli madal temperatuur võimaldab säilitada toitu kuni ühe nädala, ilma et toimuksid muutused toiteainete sisalduses, välimuses ja lõhnas (katsed tehti lihatoodetega).

Sahtel sobib ka tervislikuks toidu ülessulatatamiseks, kuna madalal temperatuuril sulatamine takistab mikroorganismide levikut ning säilitab toidu maitse ja organoleptilised omadused.

Sahtel ei sobi puuvilja, köögivilja ja roheline salat hoidmiseks. Seda võib aga kasutada värsket ja väga värske piimatoodete, tädiseaga värske pasta ning koguni küpsetatud toidu ülejääkide hoidmiseks.

## Hooldamine

### Seadme väljalülitamine

Puhastamise ja hooldamise ajaks tuleb seade vooluvõrgust lahti ühendada:

1. seadme väljalülitamiseks vajutage kolmeks sekundiks korraka alla sügavkülmiku temperatuurinupp ja nupp SUPER FREEZE.
2. lahutage pistik pistikupesast.



! Kui te seda ei tee, võib kõlada alarm. See signaal ei viita tõrkele. Normaalse töö taastamiseks sisestage pistik pistikupessa, vajutage alla sügavkülmiku temperatuurinupp ja nupp SUPER FREEZE ning seadke sügavkülmiku temperatuurinupp soovitu väärtusele. Seadme lahutamiseks järgige punkte 1 ja 2.

### Seadme puhastamine

- Seadme väliste ja sisemiste osade ning kummitihendite puhastamiseks võib kasutada käsna, mida on niisutatud leige vee ja söögisooda või neutraalse seebi lahuses. Ärge kasutage lahusteid, abrasiivseid tooteid, valgendeid ega ammoniaaki.
- Äravõetavaid osi võib leotada sooja vee ja seebi või nõudepesuvahendi lahuses. Loputage ja kuivatage hoolikalt.
- Seadme tagumine osa võib koguda tolmu, mille saab eemaldada ettevaatlikult keskmisele võimsustasemele seatud tolmuimejaga. Seade tuleb enne puhastamist välja lülitada ja toitejuhtme pistik seinakontaktist eemaldada.
- Külmutussektiooni sahtlisiinide puhastamisel võidakse sahtlite automaatne sulgemismehhanism inaktiveerida. Selle uuesti aktiveerimiseks sulgege lihtsalt sahtel pisut tugevamalt kui tavaliselt.

### Hallituse ja ebameeldiva lõhna vältimine

- Seade on valmistatud lõhnavabadest hügieenilistest materjalidest. Selleks et külmik jääks lõhnavabaks ja vältimaks plekkide teket, tuleb toiduannad alati korralikult katta või sulgeda.
- Kui soovite seadme pikemaks ajaks välja lülitada, tehke see seest puhtaks ja jätke ukсед lahti.

### Funktsioon I Care

Funktsiooni I Care sisselülitamise korral kasutatakse elektrit optimaalselt. Hoidke vähemalt 6 sekundit korraga all nuppu SUPERCOOL ja külmiku temperatuurinuppu, et see funktsioon sisse lülitada.

Kui funktsioon sisse lülitatakse, süttivad 2 sekundiks 4 märgutuld: märgutuled SUPER COOL, SUPER FREEZE ja külmiku ning sügavkülmiku temperatuuri märgutuled.

5 sekundi järel läheb liides energiasäästurežiimi ja märgutuled kustuvad. Liides jääb väljalülitatuks ka ukse avamise korral. Selle sisselülitamiseks vajutage ükskõik millist nuppu. Temperatuuri muutmiseks vajutage reguleerimisnuppe.

Energiatarve muutub optimaalseks 48 tundi pärast funktsiooni sisselülitamist. Funktsiooni I Care väljalülitamiseks tuleb seade välja lülitada (vt kirjeldust). Seadme uuesti sisselülitamise korral hakkab see tööle tavarežiimis.

Kui funktsioon I Care lülitatakse sisse niiskes keskkonnas, võib ustel esineda kondensatsiooni; funktsiooni väljalülitamise korral taastatakse tavalised töötingimused.

### Lambipirni vahetamine

Tänu võimsale LED-valgustussüsteemile on kõik toiduained selgelt nähtavad ja ükski ala ei jää varju. Kui LED on vaja välja vahetada, pöörduge teeninduskeskusse.



## Ettevaatusabinõud ja näpunäited

! See seade on loodud ja toodetud vastavalt rahvusvaheliste ohutusstandardite nõuetele. Järgnev teave on mõeldud kasutusohutuse tagamiseks ja seda tuleb hoolikalt lugeda.



Seade on vastavuses järgnevate ühenduse direktiividega:

- 19.02.1973 madalpinge direktiiv 73/23/EMÜ ja selle muudatused;
- 03.05.1989 elektromagnetilise ühilduvuse direktiiv 89/336/EMÜ ja selle muudatused;
- 2002/96/EÜ.

### Üldised ohutusjuhised

- Seade on mõeldud koduseks kasutamiseks ja pole ette nähtud kasutamiseks äriisel ega tööstuslikul eesmärgil.
- Seadet tohivad toiduainete hoidmiseks ja külmutamiseks kasutada üksnes täiskasvanud, lähtudes sellest kasutusjuhendist.
- Seadet ei tohi paigaldada välistingimustesse, isegi mitte kaetud alale. Äärmiselt ohtlik on jätta seadet vihma ja tormi kätte.
- Ärge puudutage seadet paljaste jalgadega ega märgade või niiskete käte/jalgadega.
- Ärge puudutage seadme sisemisi jahutuselemente: see võib põhjustada nahakahjustusi või külmapõletusi.
- Seadme seinakontaktist eemaldamise korral hoidke alati kinni pistikust, ärge tõmmake juhtmest.
- Kõigi elektriühenduste lahutamiseks ei piisa seadme väljalülitamisest.
- Tõrke korral ärge püüdke mingil juhul seadet ise parandada. Kogemusteta isik võib ennast paranduste tegemisel vigastada või seadmele tõsisemat kahju põhjustada.
- Ärge kasutage külmutatud toidu säilitussektioonides teravaid ega teravaotsalisi esemeid või elektrilisi tööriistu, mida tootja ei ole heaks kiitnud.
- Ärge pange otse sügavkülmikust võetud jääkuubikuid suhu.
- See seade ei ole ette nähtud kasutamiseks isikutele (sh lastele), kelle füüsilised või sensoorsed võimed või kogemused ja teadmiste puudulikkus seda ei võimalda, v.a juhul, kui neid valvab või juhendab seadme kasutamisel isik, kes nende turvalisuse eest vastutab. Lapsi tuleb jälgida, veendumaks et nad seadmega ei mängi.
- Hoidke pakkematerjalid laste käeulatuses eemal! Need võivad jääda kurku kinni ja põhjustada lämbumist.

### Utiliseerimine

- Pakkematerjalide äraviskamisel järgige kohalikke keskkonnakaitsenõudeid.
- Lähtuvalt Euroopa Liidu direktiivi 2012/19/EL nõuetest elektri- ja elektroonikaseadmete jäätmete kõrvaldamise kohta (WEEE) ei tohi vana kodutehnikat panna sortimata olmejäätmete hulka. Vanades seadmetes sisalduvate materjalide taastamise ja ringlusseandmise optimeerimiseks ning inimeste tervise ja keskkonna mõjutamisest hoidumiseks tuleb need eraldi kokku koguda. Ristiga prügikasti sümbol toodetel tuletab meelde kohustust, et kasutusest kõrvaldamisel tuleb need eraldi kokku koguda. Lisateavet vanade seadmete õige kasutusest kõrvaldamise kohta saab kohalikest võimuorganitelt või edasimüijatelt.

### Keskkonna hoidmine ja säilitamine

- Paigaldage seade kuiva ja hästi õhutatud ruumi. Veenduge, et see oleks kaitstud otseste päikesekiirte ja soojusallikate eest.
- Kui võimalik, ärge hoidke ust pikalt avatuna.

- Ärge täitke seadet liiga suure hulga toiduga: toidu õigeks säilitamiseks peab külm õhk saama vabalt ringelda. Juhul kui ringlus on takistatud, jääb kompressor pidevalt töösse.
- Ärge pange sooja toitu otse külmikusse. Seadme sisemine temperatuur võib tõusta ning sundida kompressorit jõulisemalt töötama ja rohkem energiat tarbima.

## Tõrgete lahendamine

Juhul kui seade ei hakka tööle, proovige enne kasutajatoele (vt "Kasutajatugi") helistamist leida lahendus alltoodud loetelust.

### Märgutuled ei sütti.

- Kui funktsioon I Care pole sisse lülitatud (vt vastavat jaotist); pistik ei ole pistikupesasse sisestatud või ei ole sisestatud piisavalt sügavale või on hoones elektrikatkestus.

### Mootor ei käivitu.

- Seade on varustatud mootorikaitsega (vt „Sisselülitamine ja kasutamine“).

### Märgutuled põlevad, kuid valgus on nõrk.

- Tõmmake pistik seinakontaktist välja ja keerake see enne tagasi ühendamist teist pidi.

### a) Kõlab alarm.

- Külmiku uks on jäänud lahti rohkem kui kaheks minutiks (sumisti lakkab töötamast, kui ukse sulgete) või pole järgitud õiget väljalülitamise protseduuri (vt „Hooldus“).

### b) Kõlab alarm ja kaks sinist märgutuld vilguvad.

- Sügavkülmiku temperatuur on liiga kõrge. Kontrollige toiduainete kvaliteeti ja vajaduse korral visake need ära.

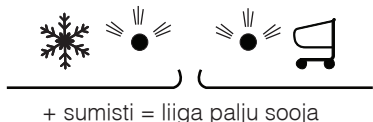

+ sumisti = liiga palju sooja

### c) Kõlab alarm ning kaks sinist märgutuld ja roheline märgutuli vilguvad.

- Sügavkülmiku temperatuur on saavutanud ohtliku taseme. Toit tuleb viivitamatult ära visata.



+ buzzer = ohtlikult kõrge temperatuur

**b/c)** Mõlemal nendest juhtudest säilitab sügavkülmik temperatuuri ligikaudu 0 °C, et toitu mitte uuesti külmutada. Helisignaali väljalülitamiseks avage ja sulgege külmikuuks. Tavatöö taastamiseks tuleb seade juhtpaneeli nuppude abil välja ja uuesti sisse lülitada (vt kirjeldust).

### Külmik ja sügavkülmik ei külmuta korralikult.

- Uksed ei sulgu korralikult või on uksetihendid kahjustatud.
- Uksi avatakse liiga sageli.
- Külmik või sügavkülmik on liiga täis.

### Külmikus olev toit hakkab külmuma.

- Temperatuur ei ole õigesti reguleeritud (vt kirjeldust).
- Toit on külmikus tagaseinale liiga lähedal.

### Mootor töötab pidevalt.

- Olete vajutanud kiirkülmutuse klahvi: põleb märgutuli SUPER FREEZE (vt kirjeldust).
- Uks ei sulgunud korralikult või on pidevalt avatud.

- Väliskeskkonna temperatuur on liiga kõrge.

### Seade teeb palju müra.

- Seade ei ole paigaldatud horisontaalsele pinnale (vt "Paigaldamine").
- Seade on paigaldatud selliste kappide vahele, mis vibreerivad ja tekitavad müra.
- Jahutusvedeliku ringlemine teeb vaikset müra isegi siis, kui kompressor ei tööta. Tegemist ei ole defektiga.

## Montāža

! Pirms sākt savas jaunās ierīces lietošanu, lūdzam rūpīgi izlasīt šos lietošanas norādījumus. Tajos ir svarīga informācija par ierīces drošu lietošanu, montāžu un apkopi.

! Lūdzam saglabāt šos lietošanas norādījumus, lai vēlāk varētu tos pārlasīt.

Nododiet tos nākamajiem ierīces lietotājiem.

### Novietošana un pievienošana

#### Novietošana

1. Novietojiet ierīci labi vēdinātā un sausā telpā.
2. Nenospriestojiet aizmugurējā ventilatora restes. Kompresors un kondensators izdala siltumu un tiem vajadzīga laba ventilācija, lai tie darbotos pareizi un taupītu enerģiju.
3. Starp ierīci un jebkādam mēbelēm virs tās, jāatstāj vismaz 10 cm liels atstatums un vismaz 5 cm atstatums – sānos starp ierīci un jebkādam mēbelēm/sienām.
4. Raugiet, lai ierīce ir novietota tālāk no siltuma avotiem (tieši saules stari, elektriskā plīts, u.c.).
5. Lai nodrošinātu pareizu attālumu starp ierīci un sienu, kas atrodas aiz tās, uzstādiet montāžas komplektā iekļautos distancerus, ievērojot sniegtos norādījumus.

#### Līmeņošana

1. Uzstādiet ierīci uz līdzenas un cietas grīdas.
2. Ja grīda nav pilnīgi horizontāla, noregulējiet ledusskapi, pieskrūvējot vai atskrūvējot priekšējās kājiņas.

#### Elektriskie savienojumi

Pēc tam, kad ierīce tikusi transportēta, uzmanīgi novietojiet to vertikāli un nogaidiet vismaz 3 stundas pirms pievienojāt to elektrotīklam. Pirms kontaktdakšas ievietošanas kontaktlīzdā pārliecinieties, ka:

- ierīce ir iezemēta, un kontaktdakša atbilst likumu normām.
- Kontaktlīzdā var izturēt ierīces maksimālo jaudu, kas norādīta uz datu plāksnītes, kura atrodas ledusskapja apakšējā kreisajā pusē (piemēram, 150 W).
- Spriegumam ir jāatbilst diapazonam, kas norādīts uz datu plāksnītes, kas atrodas kreisajā apakšējā pusē (piemēram, 220- 240 V).
- Kontaktlīzdā ir saderīga ar ierīces kontaktdakšu. Ja kontaktlīzdā nav saderīga ar kontaktdakšu, lūdziet pilnvarotam tehnikam to nomainīt (skat. Palīdzība). Neizmantojiet pagarinātājus vai vairākspraudņu kontaktlīdzas.

! Pēc ierīces montāžas tās elektropadeves kabelim un kontaktlīzdai jābūt viegli pieejamai.

! Kabelis nedrīkst būt salocīts vai saspīests.

! Elektrības vads regulāri jāpārbauda un jānomaina, un to drīkst veikt tikai pilnvaroti tehniķi (skat. Palīdzība).

! **Ražotājs neuzņemas nekādu atbildību, ja netiek veikti šie drošības pasākumi.**

## Ieslēgšana un lietošana

### Ierīces ieslēgšana

! Pirms ierīces iedarbināšanas veiciet uzstādīšanas instrukcijās norādītās darbības (sk. Uzstādīšana).

! Pirms pieslēgt ledusskapi, iztīriet tā nodalījumus un piederumus ar remdenu ūdeni un bikarbonātu..

! Ierīce ir aprīkota ar motora aizsardzības vadības sistēmu, kas liek kompresoram ieslēgties apmēram 8 minūtes pēc ieslēgšanas. Kompresors ieslēdzas ik reizi pēc tam, kad tīši vai netīši (energoapgādes pārtraukums) atslēgta strāvas padeve.

1. Ievietojiet kontaktdakšu kontaktlīzdā un ieslēdziet izstrādājumu, izmantojot atbilstošu pogu; pārliecinieties, vai iedegas dzeltenie ledusskapja un saldētavas temperatūras gaismas indikatori.
2. Pēc pāris stundām varēsiet ledusskapi ielikt ēdienu.
3. Nospiediet **ĪPAŠI ĀTRAS SALDĒŠANAS** pogu (ātra sasaldēšana): iedegsies **ĪPAŠI ĀTRAS SALDĒŠANAS** gaismas indikators. Kad ledusskapis ir sasniedzis optimālo temperatūru, indikators nodziest, un jūs varat sākt pārtikas uzglabāšanu.

### Dzesētāja sistēma

#### No Frost (bez sarmas)

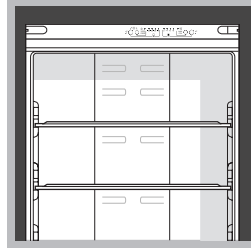

Sistēma No Frost nepārtraukti cirkulē aukstu gaisu, lai savāktu mitrumu un novērstu ledus un sarmas veidošanos. Sistēma uztur optimālu mitruma līmeni nodalījumā, saglabājot pārtikas sākotnējo kvalitāti, novēršot produktu salipšanu un ļaujot atkausēšanu atstāt pagātnē. Nenospriestojiet vēdināšanas atveres, novietojot pārtiku vai tvertnes cieši klāt pie ledusskapja aizmugurējā paneļa.

! Aizskrūvējiet pudeles un cieši ietiniet pārtiku.

### Ledusskapja pilnvērtīga izmantošana

- Izmantojiet **LEDUSSKAPJA DARBĪBAS** pogu, lai noregulētu temperatūru (sk. Apraksts).
- Nospiediet pogu **ĪPAŠI ĀTRĀ DZESĒŠANA** (ātra dzesēšana), lai ātri pazeminātu temperatūru. Piemēram, ievietojot ledusskapī lielu daudzumu svaigu pārtikas produktu, iekšējā temperatūra nedaudz paaugstināsies. Funkcija ātri atdzesē pārtikas produktus, īslaicīgi samazinot temperatūru, līdz tā sasniedz ideālo līmeni.
- Ievietojiet nodalījumā tikai aukstus vai remdenu pārtikas produktus, nevis karstus ēdienus (sk. Piesardzības pasākumi un padomi).
- Ņemiet vērā, ka apstrādātu produktu glabāšanas laiks nav ilgāks par svaigu produktu glabāšanas laiku.
- Neglabājiet šķidrumus vaļējos traukos. Šādi palielināsies mitruma daudzums ledusskapī un radīsies kondensāts.

! Lai aizvērtu ledusskapja durvis, pievērsiet uzmanību vertikālā kronšteina pozīcijai (sk. attēlu)

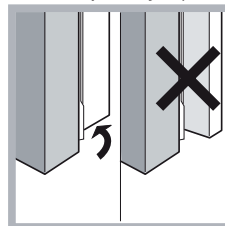

#### PLAUKTI:

Pateicoties īpašajiem stiprinājumiem, plauktus var izņemt, kā arī iespējams pielāgot to augstumu, tādējādi nodrošinot iespēju uzglabāt liela izmēra traukus un produktus.

#### AUGĻU un DĀRZEŅU tvertne \*

Ledusskapja iekšpusē esošā salātu atvilktnē īpaši izgatavota, lai ļautu augļiem un dārzeņiem ilgāk palikt svaigiem un kraukšķīgiem. Atveriet mitruma līmeņa regulatoru (pozīcija **B**), ja vēlaties produktus uzglabāt sausākā vidē (piemēram, augļus), vai aizveriet to (pozīcija **A**), lai uzglabātu produktus mitrākā vidē (piemēram, dārzeņus).



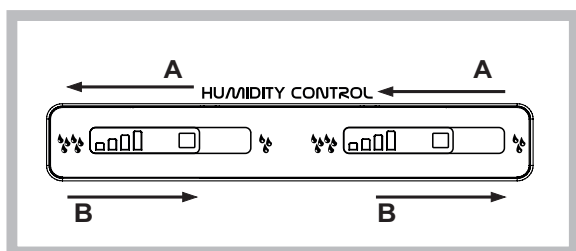

### TEMPERATŪRA

Gaismas indikators\*: lai noteiktu vēsāko ledusskapja zonu.

1. Pārbaudiet, vai gaismas indikatorā skaidri redzams uzraksts "OK" (sk.shēmu).



2. Ja vārds „OK” neparādās, temperatūra ir pārāk augsta: iestatiet zemāku temperatūru un pagaidiet aptuveni 10 stundas, līdz temperatūra ir stabilizējusies.
3. Vēlreiz pārbaudiet indikatora gaismīņu: ja nepieciešams, pielāgojiet to, sekojot sākotnējiem norādījumiem. Tas ir normāli, ja indikators neuzrāda vārdu „OK”, kad ievietots liels daudzums svaigu produktu vai regulāri tiek atvērtas durvis. Pagaidiet vismaz 10 stundas, lai pielāgotu LEDUSSKAPJA DARBĪBAS slēdzi uz lielākiem iestatījumiem.

### Saldētavas pilnvērtīga izmantošana

- Izmantojiet SALDĒTAVAS DARBĪBAS pogu, lai noregulētu temperatūru (sk. Apraksts).
- Atkārtoti nesaldējiet daļēji vai pilnībā atkusušus produktus. Pēc atsaldēšanas šie produkti jāpagatavo un jāapēd (24 stundās).
- Saldēšanai paredzētā pārtika nedrīkst saskarties ar pārtiku, kas ir jau atkausēta.
- Neievietojiet saldētavā stikla pudeles, kurās ir šķidrums, kuras ir aizkorķētas vai hermētiski noslēgtas, jo tās var saplīst.
- Maksimālais dienā sasaldējamo produktu daudzums ir norādīts uz plāksnītes, kurā norādītas tehniskās īpašības un kas atrodas ledusskapja nodalījuma kreisajā apakšējā pusē (piemēram, Kg/24h: 4).
- Lai sasaldētu (ja saldētava jau darbojas): nospiediet ātrās sasaldēšanas ĪPAŠI ĀTRA SALDĒŠANA pogu (iedegas atbilstošais zilais gaismas indikators), ievietojiet ēdienu un aizveriet durvis. Funkcija tiek automātiski izslēgta pēc 24 stundām vai tad, kad ir sasniegta optimāla temperatūra (gaismas indikators nodziest).

! Neglabājiet pārāk lielu pārtikas daudzumu augšējā saldētavas atvilktnē, ja tajā atrodas ledus ierīce.

! Neatveriet durvis sasaldēšanas laikā.

! Ja ir energoapgādes pārtraukums vai traucēta ierīces darbība, neatveriet saldētavas durvis. Šādi saldētavā tiks uzturēta temperatūra, nodrošinot, ka produkti tiek saglabāti vismaz 9-14 stundas.

### Slēptais plaukts\*

Saldētavas nodalījumā atrodas režģa plaukts, kas novietots starp augšējo un apakšējo saldētavas grozu. Lai piekļūtu režģa plauktam, noņemiet grozu no augšējām saldētavas durvīm. Režģa plauktu var izņemt no saldētavas, turot to uz augšu no priekšējās malas. Režģa plauktu ieteicams lietot tikai ilgstošai glabāšanai.

\* Skaitis un/vai novietojums atšķiras, pieejams tikai atsevišķiem modeļiem.

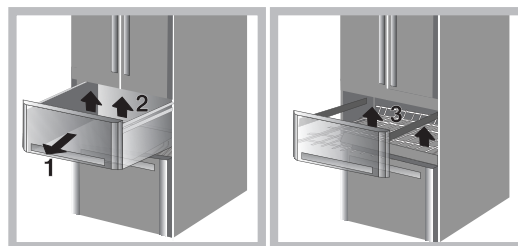

### LEDUS IERĪCE\*

Pēc ūdens ieliešanas speciālajos ledus trauciņos novietojiet tos savās vietās ledus ierīcē. Pēc apmēram 2 stundām ledus kubiņi būs gatavi. Lai izņemtu ledus kubiņus, pagrieziet abas pogas pa labi. Ledus kubiņi izkritīs uz apakšā novietotās paplātes, gatavi lietošanai.

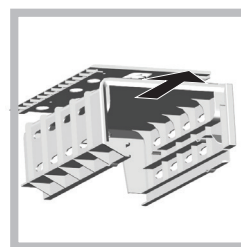
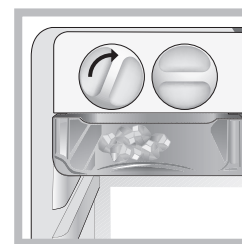
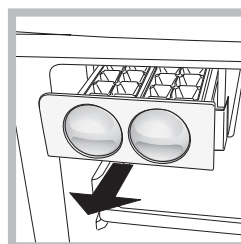

Ja nepieciešama plašāka vieta uzglabāšanai, LEDUS IERĪCI var izņemt, piespiežot ar nagu uz ledus ierīces augšdaļas.

### Produktu uzturēšanas zona \*

Zona, kas paredzēta svaigas pārtikas, piemēram, gaļas un zivju, uzglabāšanai. Pateicoties zemajai temperatūrai nodalījumā, pārtikas uzturēšanas zona pagarina laiku, kurā ēdienu var uzglabāt, uzturot to svaigu līdz pat nedēļai.

### Pārtikas uzturēšanas zona 0°C / Drošās atkausēšanas funkcija\*

: Nodalījums, kas paredzēts ātri bojājošos ēdienu, piemēram, gaļas un zivju, glabāšanai svaigā veidā. Kā liecina pārbaudes, kas tika veiktas ar gaļas produktiem, nodalījuma zemā temperatūra ļauj uzglabāt pārtiku līdz pat vienai nedēļai, saglabājot tās barības vielas, izskatu un garšu.

Šis nodalījums ir piemērots arī veselīgas pārtikas atkausēšanas, jo atkausēšana zemā temperatūrā novērš mikroorganismu izplatīšanos, vienlaikus aizsargājot to garšu un organoleptiskās īpašības.

Nav piemērots augļu, dārzeņu un zaļo salātu uzglabāšanai. Bet to var izmantot svaigiem vai ļoti svaigiem piena produktiem un pienam, pildītiem svaigiem makaroniem un pat termiski apstrādātiem ēdieniem vai atlikumiem.

## Apkope un uzturēšana

### Ierīces izslēgšana

Veicot tīrīšanu un apkopi, nepieciešams atvienot ierīci no elektropadeves.

1. Lai izslēgtu ierīci, 3 sekundes turiet vienlaikus nospiešu gan SALDĒTAVAS DARBĪBAS pogu, gan pogu ĪPAŠI ĀTRA SALDĒŠANA
2. Izvelciet kontaktdakšu no kontaktligzdas

! Ja šī darbība nav atļauta, var atskanēt trauksmes signāls. Šī trauksme nenorāda uz darbības traucējumu. Lai atjaunotu normālu darbību, ievietojiet kontaktdakšu kontaktligzdā, nospiediet SALDĒTAVAS DARBĪBAS un ĪPAŠI ĀTRAS SALDĒŠANAS pogu un iestatiet vēlamo vērtību SALDĒTAVAS DARBĪBAS pogai. Lai ierīci atvienotu, izpildiet 1. un 2. punktu.

### Ierīces tīrīšana

- Ārējās un iekšējās daļas, kā arī gumijas blīvējumu var tīrīt ar sūkli, kas samērcēts remdenā ūdenī, kurā izšķīdināta dzeramā soda vai neitrālas ziepes. Neizmantojiet šķīdinātājus, abrazīvus līdzekļus, balinātāju vai amonjaku.
- Izņemamos piederumus var iegremdēt siltā ūdenī, kam pievienotas ziepes vai trauku mazgājamais līdzeklis. Uzmanīgi noskalojiet un nosusiniet.
- Ierīces aizmugurē var uzkrāties putekli, kurus var uzmanīgi notīrīt ar putekļu sūcēju, iestatot vidējas intensitātes sūkšanas jaudu. Pirms ierīces tīrīšanas, tā jāizslēdz un jāatvieno no elektropadeves, izvelkot kontaktdakšu no kontaktligzdas.
- Saldētavas nodalījuma atvilktnu sliežu tīrīšanas laikā var gadīties, ka automātiskais atvilktnu aizvēršanas mehānisms tiek deaktivizēts. Lai to atkal aktivizētu, vienkārši aizveriet atvilktni mazliet spēcīgāk, nekā parasti nepieciešams.

### Izvairieties no pelējuma un nepatīkamu smaku veidošanās

- Ierīce izgatavota no higiēniskiem materiāliem bez smaržas. Lai saglabātu ledusskapi bez smakām un novērstu traipu veidošanos, produkti vienmēr ir pienācīgi jānosedz vai jānoslēdz.
- Ja vēlaties izslēgt ierīci uz ilgāku laiku, iztīriet to un atstājiet durvis atvērtas.

### "I Care" (Man rūp) funkcija

Funkciju "I Care" var izmantot enerģijas patēriņa optimizēšanai. Lai aktivizētu šo funkciju, vienlaikus nospiediet un vismaz 6 sekundes turiet nospiešus taustiņus ĪPAŠI ĀTRA DZESĒŠANA UN LEDUSSKAPJA DARBĪBA.

Aktivizējot funkciju, uz 2 sekundēm iedegsies 4 gaismas indikatori: gaismas indikatori ĪPAŠI ĀTRA DZESĒŠANA, LEDUSSKAPJA DARBĪBA kā arī divi temperatūras gaismas indikatori - viens ledusskapim un viens saldētavai.

Pēc 5 sekundēm interfeiss pāries enerģijas taupīšanas režīmā, un gaismas indikatori nodzīsīs. Interfeiss paliek izslēgts pat tad, ja durvis ir atvērtas. Vienkārši nospiediet jebkuru pogu, lai to atkal ieslēgtu. Nospiediet regulēšanas pogu, lai mainītu temperatūru. Patērētājs tiks optimizēts 48 h pēc funkcijas iespējošanas. Lai izslēgtu funkciju "I Care", izslēdziet izstrādājumu (sk. aprakstu). Produktu var atkal ieslēgt, lai turpinātu tā normālo darbību.

Mitrā vidē, kad ir aktivizēta funkcija "I Care", uz durvīm var veidoties neliels kondensāts; ja funkcija tiek atspējota, atjaunojas parastie darbības apstākļi.

### Apgaismojuma spuldzes maiņa

Pateicoties jaudīgajai gaismai, ko izstaro jaunā LED apgaismojuma sistēma, visi pārtikas produkti ir skaidri redzami bez noēnotām vietām. Ja LED spuldzi nepieciešams nomainīt, lūdzu, sazinieties ar tehniskās palīdzības dienestu.



## Piesardzības pasākumi un padomi

! Ierīce ir izstrādāta un ražota saskaņā ar starptautiskiem drošības standartiem. Tālāk norādītie brīdinājumi sniegti drošības labad un tie rūpīgi jāizlasa.



Šī ierīce atbilst šādām Kopienas direktīvām:

- 1973. gada 19. februāra "Zemsprieguma" Direktīva 73/23/EEK un tās grozījumi;
- 1989. gada 3. maija "Elektromagnētiskās saderības" Direktīva 89/336/EEK un tās grozījumi;
- 2002/96/CE.

### Vispārēja drošība

- Ierīce izstrādāta lietošanai mājās apstākļos nevis komerciālai vai rūpnieciskai izmantošanai.
- Ierīci jālieto tikai pieaugušajiem pārtikas produktu glabāšanai un sasaldēšanai saskaņā ar norādījumiem šajā rokasgrāmatā.
- Ierīci nedrīkst uzstādīt ārpus telpām, pat nojumēs. Pakļaut ierīci lietus un vētras iedarbībai ir ārkārtīgi bīstami.
- Nepieskarieties ierīcei ar mitrām ķermeņa daļām un nelietojiet to, ja jums ir basas kājas.
- Nepieskarieties iekšējiem dzesēšanas elementiem: tas var radīt ādas nobrāzumus vai sarmas/saldētavas radītus apdegumus.
- Atvienojot ierīci no elektrotīkla, vienmēr turiet kontaktdakšu nevis velciet kabeli.
- Nepietiek ar izstrādājuma izslēgšanu, lai novērstu visus elektriskos savienojumus.
- Ja radušies darbības traucējumi, nekādos apstākļos nemēģiniet pašu spēkiem labot ierīci. Nepieredzējušu personu veikts remonts var radīt savainojumus vai turpmākus ierīces darbības traucējumus.
- Saldētas pārtikas glabāšanas nodalījumos neizmantojiet nekādus asus vai smailus piederumus vai elektrisku aprīkojumu, ko lietošanai nav ieteicis ražotājs.
- Izņemot ledus kubiņus no saldētavas, nelieciet tos mutē.
- Šī ierīce nav paredzēta lietošanai personām (tostarp bērniem) ar samazinātām fiziskām un sensorām spējām, bez pieredzes un zināšanām, izņemot gadījumus, kad par viņu drošību atbildīgā persona pārrauga šo procesu un sniedz norādījumus par ierīces lietošanu. Bērni ir jāuzrauga, lai nodrošinātu, ka viņi nespēlējas ar ierīci.
- Iesaiņojuma materiālus uzglabājiet bērniem nepieejamā vietā. Tie var radīt aizrīšanās vai nosmakšanas draudus.

### Utilizācija

- Izmetot iepakojuma materiālu, ievērojiet vietējos standartus vides jomā attiecībā uz otrreizējo pārstrādi.
- Eiropas Direktīva 2012/19/EK par elektrisko un elektronisko iekārtu atkritumiem (EEIA) paredz, ka nolietoto sadzīves tehniku nedrīkst izmest kopā ar parastiem sadzīves atkritumiem nešķirotu majsaimniecības atkritumu aprītē. Nolietotās ierīces jāsavāc atsevišķi, lai optimizētu to materiālu pārstrādi un reģenerāciju, no kuriem tās izgatavotas, un samazinātu ietekmi uz cilvēku veselību un vidi. Uz izstrādājuma esošais simbols ar pārsvītrotu atkritumu urnu uz ritentiņiem atgādina par jūsu pienākumu izmest šo ierīci tam paredzētajās atsevišķās savākšanas vietās. Lai iegūtu informāciju par pareizu savas nolietotās ierīces izmešanu, patērētājiem jāsaazinās ar vietējo kompetento iestādi vai mazumtirgotāju.

## Videi nekaitīgas un uz tās aizsardzību vērstas darbības

- Uzstādiet ierīci sausā telpā ar labu ventilāciju. Nodrošiniet, ka tā ir pasargāta no tiešiem saules stariem un neatrodas tuvu karstumu avotiem.
- Centieties ilgstoši neturēt durvis atvērtas.
- Nepārpildiet ierīci ar pārāk lielu daudzumu ēdiena: aukstajam gaisam brīvi jācirkulē, lai pārtika tiktu uzglabāta pienācīgi. Ja cirkulācija ir traucēta, kompresors darbosies nepārtraukti.
- Neievietojiet ledusskapī karstu ēdienu. Iekšējā temperatūra paaugstināsies un kompresors būs spiests strādāt intensīvāk un patērēs vairāk enerģijas.

## Problēmu novēršana

Ja ierīce nedarbojas, pirms zvanāt, lai lūgtu palīdzību (skat. Palīdzība), pārbaudiet, vai problēmas risinājums nav minēts šajā sarakstā.

### Nedeg neviens gaismas indikators.

- Ja nav aktivizēta funkcija "I Care" (sk. sadaļu), kontaktdakša nav ievietota elektriskajā kontaktligzdā vai nav ievietota pietiekami dziļi, lai izveidotu kontaktu, vai arī mājoklī nav elektrības padeves.

### Motors nesāk darboties.

- Ierīce ir aprīkota ar motora aizsardzības vadības sistēmu (skat. Ieslēgšana un lietošana).

### Indikators deg, bet gaisma ir blāva.

- Izvelciet kontaktdakšu un apgrieziet to otrādi pirms ievietošanas atpakaļ kontaktligzdā.

### a) Skan trauksmes signāls.

- Ledusskapja durvis bijušas atvērtas ilgāk nekā divas minūtes (skaņas signāls pārstās skanēt, aizverot durvis) vai netika ievērota pareizā izslēgšanas procedūra (sk. Apkope).

### b) Tiek atskaņots trauksmes signāls, un mirgo divi zilās krāsas gaismas indikatori.

- Saldētavas temperatūra ir pārāk augsta. Pārbaudiet produktu kvalitāti un izmetiet, ja nepieciešams.



+ skaņas signāls = Siltums ir pārmērīgs

### c) Tiek atskaņots trauksmes signāls, un mirgo divi zilās krāsas un viens zaļās krāsas gaismas indikatori.

- Saldētavas temperatūra ir sasniegusi bīstamu līmeni. Noderīgi produkti jāizmet nekavējoties.

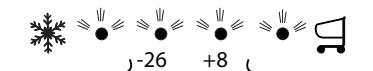

+ skaņas signāls = Karstums, briesmas

**b/c)** Abos šajos gadījumos saldētava uzturēs temperatūru aptuveni 0 °C, lai ēdiens nesasaltu no jauna.

Lai izslēgtu skaņas signālu, atveriet un aizveriet ledusskapja durvis.

Lai atjaunotu normālu darbību, izstrādājums jāizslēdz un jāieslēdz ar pogām vadības panelī (sk. aprakstu)

### Ledusskapis un saldētava slikti dzesē.

- Durvis neaizveras pienācīgi vai blīvējums ir bojāts.
- Durvis tiek atvērtas pārāk bieži.
- Ledusskapis vai saldētava ir pārpildīta.

### Pārtika ledusskapī ir sākusi sasalt.

- Temperatūra nav pareizi noregulēta (sk. aprakstu)
- Ēdiens atrodas tuvu ledusskapja aizmugurējai sienai.

### Motors darbojas nepārtraukti.

- Tikusi nospiesta poga SUPER FREEZE (īpaši ātrā saldēšana): deg gaismas indikators ĪPAŠI ĀTRA SALDĒŠANA (sk. Apraksts).
- Durvis nav kārtīgi aizvērtas vai ir ilgstoši atvērtas.
- Ārēja vides temperatūra ir ļoti augsta.

### Ierīce rada lielu troksni.

- Ierīce nav uzstādīta uz līdzenas virsmas (skat. Uzstādīšana).
- Ierīce uzstādīta starp diviem skapīšiem, kas vibrē un rada troksni.
- Iekšējais dzesētājs rada nelielu troksni pat tad, kad kompresors ir izslēgts. Tas nav defekts, tas ir normāli.

## Įrengimas

! Prieš pradėdami naudoti savo naują įrangą, atidžiai perskaitykite šias naudojimo instrukcijas. Jose yra svarbios informacijos dėl įrenginio saugaus naudojimo, montavimo ir priežiūros.

! Išsaugokite šias naudojimo instrukcijas, kad vėliau galėtumėte pasinaudoti.

Perduokite jas galimiems naujiems įrangos naudotojams.

### Vietos parinkimas ir prijungimas

#### Vietos parinkimas

1. Statykite įrenginį gerai vėdinamoje, ne drėgnoje patalpoje.
2. Neuždenkite galinių ventiliatoriaus grotelių. Kompresorius ir kondensorius skleidžia šilumą, todėl jie turi būti gerai vėdinami, kad tinkamai veiktų ir taupyty energiją.
3. Palikite mažiausiai 10 cm tarpą tarp įrenginio viršaus ir virš jo esančių baldų bei mažiausiai 5 cm tarp šaldytuvo šonų ir baldų ar sienų.
4. Prietaisas turi stovėti atokiau nuo šilumos šaltinių (tiesioginių saulės spindulių, elektrinės viryklės ir t. t.).
5. Siekiant išlaikyti tinkamą atstumą tarp prietaiso ir už jo esančios sienos, panaudokite montavimo rinkinyje pateikiamus tarpiklius, kaip tai nurodoma instrukcijoje.

#### Išlyginimas

1. Statykite įrenginį ant lygių, tvirtų grindų.
2. Jeigu grindys nėra visiškai horizontalios, sureguliuokite šaldytuvą priverždami ar atleisdami priekines kojeles.

#### Elektros prijungimas

Po įrenginio transportavimo, atsargiai pastatykite jį vertikaliai ir palaukite mažiausiai 3 valandas prieš prijungdami jį prie elektros tinklo. Prieš įstatydami kištuką į elektros lizdą įsitikinkite, kad:

- įrenginys yra įžemintas, o kištukas atitinka įstatymais nustatytus reikalavimus;
- maitinimo lizdas atitinka didžiausią įrenginio galią, kuri yra nurodyta duomenų plokštelėje, apatinėje kairiojoje šaldytuvo skyriaus pusėje (pvz., 150 W);
- įtampa turi būti įtampos ribose, nurodytose duomenų plokštelėje, esančioje apatinėje kairiojoje pusėje (pvz., 220–240 V);
- maitinimo lizdas atitinka įrenginio kištuką. Jeigu lizdas neatitinka kištuko, paprašykite įgalioto elektriko jį pakeisti (žiūrėkite „Pagalba“). Nenaudokite ilginamųjų laidų ar lizdo skirstytuvų.

! Kai įranga įrengta, maitinimo laidas ir elektros lizdas turi būti lengvai pasiekiamas.

! Laidas neturi būti sulenktas ar suspaustas.

! Laidą reikia reguliariai tikrinti, o keisti jį gali tik įgaliotas technikas (žiūrėkite „Pagalba“).

! **Gamintojas atsako bet kokios atsakomybės, jei nesilaikoma šių saugos priemonių.**

## Paleidimas ir naudojimas

### Įrenginio paleidimas

! Prieš įjungdami gaminį vadovaukitės jo įrengimo instrukcijomis (žr. „Įrengimas“).

! Prieš įjungdami prietaisą kruopščiai išvalykite jo skyrius ir priedus šiltu vandeniu ir sodos bikarbonatu.

! Įrangoje įdiegta variklio apsaugos valdymo sistema, kuri paleidžia kompresorių praėjus maždaug 8 minutėms po įjungimo. Kompresorius taip pat paleidžiamas kaskart, kai maitinimas tyčia ar netyčia (dingus elektros tiekimui) atjungiamas.

1. Įkiškite kištuką į maitinimo lizdą ir atitinkamu mygtuku įjunkite įrenginį; įsitikinkite, kad šviečia geltonos šaldytuvo ir šaldiklio temperatūros lemputės.

2. Po kelių valandų į šaldytuvą galėsite dėti maisto produktus.
3. Paspauskite SUPER FREEZE mygtuką (greitas užšaldymas): užsidegs SUPER FREEZE indikatorius lemputė. Kai šaldytuve bus pasiekta optimali temperatūra, indikatorius lemputė užges ir į šaldytuvą bus galima dėti maisto produktus.

### Aušinimo sistema

#### Apsauga nuo užšalimo

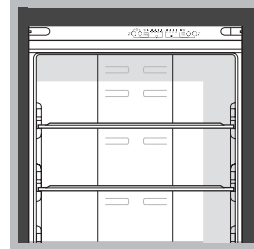

Apsaugos nuo užšalimo sistema nuolat cirkuliuoja šaltą orą, kad surinktų drėgmę ir neleistų susiformuoti ledui ir šerkšniui. Sistema palaiko optimalų drėgmės lygį skyriuje, apsaugodama originalią maisto kokybę, neleidama maistui sulipti, todėl jo nereikia atitirpinti. Dėdami maistą ar indelius arti galinio šaldymo skydo neuždenkite vėdinimo angų.

! Sandariai uždarykite butelius ir suvyniokite maistą.

### Išnaudokite visas šaldytuvo galimybes

- Temperatūrą reguliuokite mygtuku ŠALDYTUVO VALDYMAS (žr. „Aprašymas“).
- Paspauskite mygtuką SUPER COOL (greitas atvėsinimas) ir greitai sumažinkite temperatūrą. Pavyzdžiui, kai į šaldytuvą įdedate didelį kiekį šviežių produktų, vidinė temperatūra šiek tiek pakyla. Ši funkcija greitai atvėsiną bakalėjos gaminius laikinai sumažinant temperatūrą, kol pasiekiamas reikiama lygis.
- Į skyrių dėkite tik šaltą arba drungną maistą ir nedėkite karštų maisto produktų (žr. „Atsargumo priemonės ir patarimai“).
- Atsiminkite, kad paruoštas maistas nesilaiko ilgiau nei neapdorotas maistas.
- Nelaikykite skysčių atvirose induose. Jie padidina drėgmės lygį šaldytuve, dėl to formuojasi kondensatas.

! Uždarydami šaldytuvo dureles atkreipkite dėmesį į vertikalų laikiklių padėtį (žr. iliustraciją)

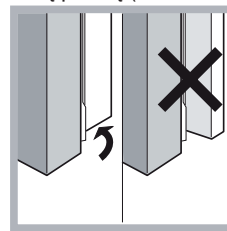

#### LENTYNOS:

Specialūs kreipikliai leidžia lentynas išimti ir reguliuoti aukštį, todėl galite lengvai įdėti didelius indus ir maisto produktus.

#### VAISIŲ ir DARŽOVIŲ talpykla \*

Salotų stalčius šaldytuvo skyriuje yra skirtas specialiai vaisiams ir daržovėms išlaikyti šviežiems. Jei maisto produktus norite laikyti mažesnio drėgnumo sąlygomis (pvz., vaisius), drėgnumo reguliatorių atidarykite (**B** padėtis), o jei juos norite laikyti drėgniau (pvz., daržoves), reguliatorių uždarykite (**A** padėtis).

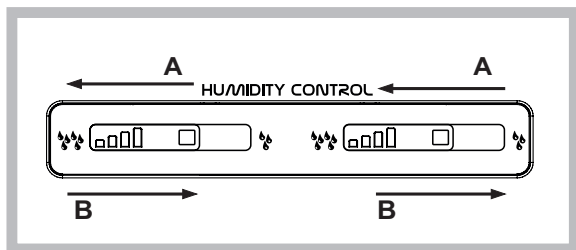

## TEMPERATŪRA

Indikatoriaus lemputė\*: nurodo šalčiausią šaldytuvo zoną.

1. Patikrinkite, ar indikatoriaus lemputėje aiškiai matomas žodis OK (žiūrėkite iliustraciją).



2. Jei žodis OK nerodomas, vadinasi, temperatūra yra per aukšta: nustatykite žemesnę temperatūrą ir palaukite apie 10 val., kol nusistovės tinkama temperatūra.
3. Indikatoriaus lemputę patikrinkite dar kartą: prireikus dar kartą sureguliuokite vadovaudamiesi pirmojo nustatymo veiksmais. Jei įdėjote didelį maisto produktų kiekį arba jei šaldytuvo durys buvo dažnai atidarinėjamos, normalu, kad indikatorius nerodo OK. Palaukite bent 10 val., tik tada reguliuokite ŠALDYTUVO TEMPERATŪROS rankenėlę pasirinkdami didesnę nustatymą.

## Išnaudokite visas šaldiklio galimybes

- Temperatūrą reguliuokite mygtuku ŠALDIKLIO VALDYMAS (žr. „Aprašymas“).
- Pakartotinai neužšaldykite atitirpinamo maisto arba maisto, kuris jau buvo atitirpintas. Šį maistą reikia paruošti ir suvalgyti (per 24 valandas).
- Šviežias maistas, kurį reikia užšaldyti, neturi liestis su jau užšaldytu maistu.
- Į šaldiklį nedėkite kamščiais užkimštų ar hermetiškai užsandarintų skysčių pilnų stiklinių butelių, nes jie gali susprogti.
- Maksimalus maisto kiekis, kuris gali būti užšaldytas per dieną, nurodytas techninių duomenų plokštelėje, esančioje šaldytuvo skyriaus apačioje, kairėje pusėje (pavyzdžiui, Kg/24 val. 4).
- Užšaldymas (jei šaldiklis jau veikia): paspauskite greito užšaldymo mygtuką SUPER FREEZE (užsideda atitinkama mėlyna indikatoriaus lemputė), įdėkite maistą ir uždarykite dureles. Praėjus 24 val. arba pasiekus optimalią temperatūrą ši funkcija išjungžiama automatiškai (indikatoriaus lemputė užgesta)

! Nelaikykite didelių maisto produktų viršutiniame šaldiklio stalčiuje, jei yra „Ledo prietaisas“.

! Neatidarykite durelių, kai vyksta užšaldymas.

! Jeigu dingio elektros tiekimas ar įvyko gedimas, neatidarykite šaldiklio durelių. Taip galėsite išlaikyti šaldiklio temperatūrą ir užtikrinti, kad maistas išliks saugus mažiausiai 9–14 valandų.

### Paslėpta lentynėlė\*

Šaldiklio skyriuje tarp viršutinio ir apatinio stalčių yra lentynėlė. Jei norite pasiekti šią lentynėlę, išimkite viršutinį šaldiklio stalčių. Lentynėlė iš šaldiklio išimama laikant už priekinio jos krašto.

Lentynėlę rekomenduojame naudoti tik ilgalaikiam produktų šaldymui.

\* Gali skirtis skaičius ir padėtis, yra tik kai kuriuose modeliuose.

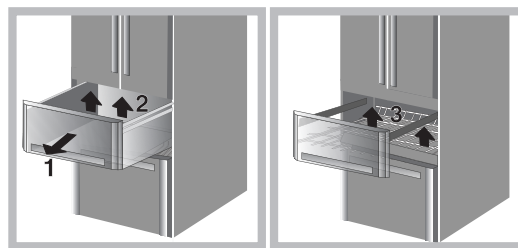

### LEDO ĮRENGINYS\*

Po to, kai specialius ledo indelius pripildote vandeniu, įdėkite juos į jų vietas ledo įrenginyje. Po maždaug 2 val. ledo kubeliai bus paruošti. Norint išsiimti ledo kubelių užtenka pasukti abu mygtukus į dešinę. Ledo kubeliai iškris į apačioje esantį dėklą ir jūs galėsite juos naudoti.

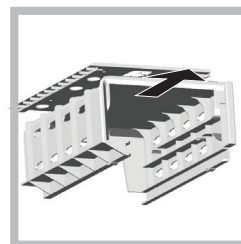
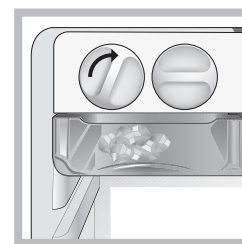
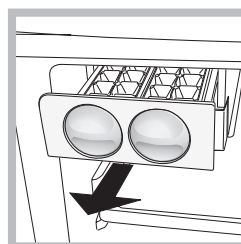

Jei reikia daugiau vietos, LEDO ĮRENGINĮ galima išimti spustelėjus ledo įrenginio viršuje esantį fiksatorių.

### Produktų tausojimo zona \*

Šioje zonoje turi būti laikomi šviežūs maisto produktai, pvz., mėsa ir žuvis. Dėl žemos šio skyriaus temperatūros produktų tausojimo zonoje maistas gali būti laikomas ilgiau, taip išlaikant jo šviežumą net iki savaitės.

### Produktų tausojimo zona 0 °C / Saugusis atitirpinimas\*

Šiame skyriuje mėsa ir žuvis ilgiau išlieka šviežia. Žema šio skyriaus temperatūra sudaro sąlygas laikyti maistą iki vienos savaitės (bandymai atlikti su mėsos produktais), išsaugant maistines medžiagas, gerą išvaizdą ir skonį.

Taip pat šis skyrius puikiai tinka sveikiems maisto produktams atšildyti, nes žemoje atšildymo temperatūroje negali daugintis mikroorganizmai, todėl išsaugomas maisto skonis ir organoleptinės savybės.

Jis nėra tinkamas vaisiams, daržovėms ir žalioms salotoms. Tačiau jis gali būti naudojamas šviežiams pieno produktams ir pienui, šviežiai paruoštiems makaronams su įdaru, paruoštam maistui ar jo likučiams.

## Techninė priežiūra

### Įrenginio išjungimas

Atliekant valymą ir priežiūrą būtina atjungti įrenginį nuo elektros tinklo:

1. paspauskite ŠALDIKLIO VALDYMAS ir SUPER FREEZE mygtukus ir palaikykite 3 sek., jei norite išjungti įrenginį
2. ištraukite kištuką iš lizdo.



! Jei nesilaikote šios procedūros, gali pasigirsti įspėjamasis signalas. Šis įspėjamasis signalas nerodo gedimo. Jei norite atkurti įprastą įrenginio veikimą, įkiškite kištuką į lizdą, paspauskite mygtukus ŠALDIKLIO VALDYMAS ir SUPER FREEZE ir mygtuku FREEZER OPERATION nustatykite pageidaujamą reikšmę. Norėdami išjungti įrenginį, atlikite 1 ir 2 punktuose nurodytus veiksmus.

## Įrenginio valymas

- Išorines ir vidines dalis bei guminius sandariklius galima valyti kempine, suvilgyta drungnu vandeniu ir sodos bikarbonatu ar neutraliu muilu. Nenaudokite tirpiklių, abrazyvinių produktų, chlorkalkių ar amoniako.
- Išimamus priedus galima pamerkti į šiltą vandenį su muilu ar indų plovimo skysčiu. Kruopščiai juos nuskalaukite ir išdžiovinkite.
- Ant įrenginio galinės pusės gali kauptis dulksės, kurias galima atsargiai pašalinti naudojant dulkių siurblio žarną, nustačius vidutinę galią. Prieš valant įrenginį reikia išjungti ir ištraukti kištuką iš elektros lizdo.
- Valant šaldiklio skyriaus stalčių bėgelius automatinio stalčių uždarymo mechanizmas gali išsijungti. Norėdami įjungti jį iš naujo, uždarykite stalčių truputį didesne jėga, nei įprastai.

## Apsauga nuo pelėsio ir nemalonių kvapų

- Įrenginys pagamintas iš higieniškų medžiagų, kurios neskleidžia kvapų. Kad apsugotumėte šaldytuvą nuo kvapų susidarymo ir teršalų, maistą visada tinkamai uždenkite ar užsandarininkite.
- Jei norite išjungti įrenginį ilgesniam laikui, išvalykite vidų ir palikite dureles atidarytas.

## Funkcija „I Care“

Siekiant optimizuoti energijos sąnaudas galima įjungti funkciją „I Care“. Norėdami įjungti šią funkciją vienu metu paspauskite mygtukus SUPERCOOL ir ŠALDYTUVO VALDYMAS ir palaikykite mažiausiai 6 sek.

Įjungus šią funkciją 4 indikatorių lemputės užsidegs ir švies 2 sek.: SUPER COOL lemputė, SUPER FREEZE lemputė ir dvi temperatūros lemputės – viena šaldytuvui ir viena šaldikliui.

Po 5 sek. įranga persijungs į energijos taupymo režimą ir indikatorių lemputės užges. Įranga liks išjungta net ir atidarius dureles. Norėdami įjungti, paspauskite bet kurį mygtuką. Jei norite pakeisti temperatūrą, paspauskite reguliavimo mygtukus.

Sąnaudos optimizuosis per 48 valandas po funkcijos įjungimo. Norėdami išjungti funkciją „I Care“, išjunkite gaminį (žr. aprašymą). Įjunkite įrenginį iš naujo, jei norite kad jis veiktų įprastai.

Drėgnoje aplinkoje, kai yra įjungta funkcija „I Care“, ant durelių gali susiformuoti šiek tiek kondensato; išjungus funkciją atkuriamos įprastos veikimo sąlygos.

## Apšvietimo lemputės keitimas

Dėl ryškios skleidžiamos šviesos naujoji LED apšvietimo sistema gerai apšviečia visus maisto produktus ir nepalieka šešėlių. Jei prireiktų pakeisti LED, dėl pagalbos kreipkitės į techninės priežiūros centrą.



## Atsargumo priemonės ir patarimai

! Įrenginys buvo suprojektuotas ir pagamintas laikantis tarptautinių saugos standartų. Toliau pateikti įspėjimai saugai užtikrinti, kuriuos reikia atidžiai perskaityti.



Šis įrenginys atitinka šias Bendrijos direktyvas:

- 73/23/EEB nuo 1973-02-19 (žemos įtampas) ir vėliau išleistus papildymus;
- 89/336/EEB nuo 1989-05-03 (elektromagnetinis suderinamumas) ir vėliau išleistus papildymus;
- 2002/96/EB.

## Bendroji sauga

- Įrenginys skirtas buitiniam naudojimui namuose ir nėra skirtas naudoti komerciniams ar pramoniniams tikslais.
- Įrenginys turi būti naudojamas produktams laikyti ir užšaldyti, jį naudoti turi tik suaugusieji, laikydamiesi šiame vadove pateiktų instrukcijų.
- Įrenginio negalima statyti lauke, net uždengtose vietose. Labai pavojinga palikti įrenginį neapsaugotoje nuo lietaus ar audros vietoje.
- Nelieskite įrenginio būdami basi arba drėgnomis rankomis ir kojomis.
- Nelieskite vidinių šaldymo elementų: taip galite nubrodinti odą ar patirti nušalimus.
- Kai atjungiate įrenginį nuo elektros tinklo, visada traukite kištuką iš maitinimo lizdo, netraukite už laido.
- Norint atjungti visas elektros jungtis nepakanka išjungti įrenginio.
- Įvykus gedimui, jokia būdu neturite bandyti taisyti įrenginį patys. Įrenginį taisant patirties neturintiems asmenims, galimos traumos arba galima dar labiau sugadinti įrenginį.
- Nenaudokite jokių aštrių ar smailių įrankių arba elektros prietaisų – kitokio tipo, nei rekomenduoja gamintojas – užšaldytų maisto produktų laikymo skyriuose.
- Nedėkite į burną ką tik iš šaldiklio išimtų ledo kubelių.
- Vaikams ir asmenims, nesugebantiems saugiai naudotis prietaisu dėl savo psichinio, jutiminio neįgalumo arba patirties bei žinių trūkumo, negalima naudotis šiuo prietaisu be už šių asmenų saugumą atsakingų asmenų priežiūros ir nurodymų. Pasirūpinkite vaikų priežiūra ir neleiskite jiems žaisti su prietaisu.
- Saugokite pakuotes vaikams nepasiekiamoje vietoje! Jie gali užspringti ar uždusti.

## Išmetimas

- Pašalindami pakavimo medžiagas antriniam perdirbimui, laikykitės vietinių aplinkosaugos standartų.
- Europos direktyvą 2012/19/ES dėl elektros ir elektroninės įrangos atliekų (EEJA) nurodo, kad seni elektriniai buitiniai prietaisai negali būti išmesti su įprastomis nerūšiuojamomis buitinėmis atliekomis. Seni įrenginiai turi būti surenkami atskirai, kad būtų optimizuotas juose esančių medžiagų atkūrimas ir perdirbimas bei sumažintas poveikis žmonių sveikatai ir aplinkai. Perbraukto šiukšlių konteinerio su ratukais simbolis ant gaminių primena apie jūsų pareigą pasirūpinti, kad jūsų išmesti įrenginiai būtų atskirai surinkti. Naudotojai turi kreiptis į vietines tarnybas ar pardavėją dėl informacijos, susijusios su tinkamu jų senos įrangos utilizavimu.

## Aplinkos saugojimas

- Įrenginį statykite švarioje ir gerai vėdinamoje patalpoje. Pasirūpinkite, kad jis būtų apsaugotas nuo tiesioginės saulės šviesos, ir nestatykite šalia šilumos šaltinių.
- Stenkitės ilgai nelaikyti atidarytų durelių ir per dažnai jų neatidarinkite.
- Nepridėkite į įrenginį labai daug maisto: šaltas oras turi laisvai cirkuluoti, kad maistas būtų tinkamai saugomas. Jeigu cirkuliacija blokuojama, kompresorius veiks nepertraukiamai.
- Nedėkite karštų maisto produktų tiesiai į šaldytuvą. Vidinė temperatūra padidės ir kompresorius turės stipriau veikti bei vartoti daugiau energijos.

## Gedimų šalinimas

Jeigu įrenginys neveikia, prieš kreipdamiesi pagalbos (žiūrėkite „Pagalba“), išbandykite sprendimus, pateikiamus šiame sąrašė.

### Nešviečia jokios indikatorių lemputės.

- Gali būti įjungta funkcija „I Care“ (žr. skyrių), kištukas neįkištas į elektros lizdą arba įkištas nepakankamai ir nėra kontakto, arba namuose nėra elektros.

### Neveikia variklis.

- Įrenginyje įdiegta variklio apsaugos valdymo sistema (žr. skyrių „Paleidimas ir naudojimas“).

### Indikatorių lemputės šviečia, bet šviesa neryški.

- Ištraukite kištuką, apsukite ir vėl įkiškite į elektros lizdą.

### a) Girdimas įspėjamasis signalas.

- Šaldytuvo durelės buvo atidarytos ilgiau nei dvi minutes (zirzeklis išsijungs, kai uždarysite dureles); išjungimo procedūra atlikta netinkamai (žr. „Priežiūra“).

### b) Girdimas įspėjamasis signalas ir mirks dvi mėlynos indikatorių lemputės.

- Temperatūra šaldiklyje per aukšta. Patikrinkite maisto produktų kokybę ir jei reikia, juos išmeskite.



+ zirzeklis = per daug šilumos

### c) Girdimas įspėjamasis signalas, mirks dvi mėlynos ir viena žalia indikatorių lemputės.

- Temperatūra šaldiklyje per pasiekė pavojingą lygį. Maistą reikia nedelsiant pašalinti.

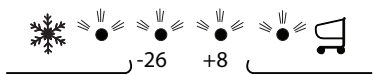

+ zirzeklis = grėsmė dėl šilumos

**b/c)** Abiem atvejais šaldiklyje bus išlaikyta maždaug 0 °C temperatūra, kad maistas neužšaltų iš naujo.

Norėdami išjungti garsinį signalą, atidarykite ir uždarykite šaldytuvo dureles.

Jei norite atkurti įprastą veikimą, gaminį išjunkite ir iš naujo įjunkite naudodamiesi valdymo skydelio mygtukais (žr. aprašymą)

### Šaldytuvus ir šaldiklis gerai nešaldo.

- Tinkamai neuždarytos durelės arba pažeisti sandarikliai.
- Durelės atidarinėjamos per dažnai.
- Šaldytuvus arba šaldiklis perpildytas.

### Maistas šaldytuve per daug sušalęs.

- Temperatūra sureguliuota netinkamai (žr. aprašymą)
- Maistas yra per arti vidinės galinės šaldytuvo sienelės.

### Variklis veikia nepertraukiamai.

- Paspaustas SUPER FREEZE mygtukas (greitas šaldymas): šviečia mėlyna SUPER FREEZE lemputė (žr. aprašymą).
- Tinkamai neuždarytos durelės arba jos nuolat atidarytos.
- Aplinkos temperatūra labai aukšta.

### Įrenginys kelia daug triukšmo.

- Įrenginys pastatytas ant nelygaus paviršiaus (žiūrėkite „Įrengimas“).
- Įrenginys pastatytas tarp spintelėlių, kurios vibruodamos kelia triukšmą.
- Vidinis šaltnešis kelia nedidelį triukšmą, net kai kompresorius išjungtas. Tai nėra defektas, tai normalu.

