

LIETOTĀJA ROKASGRĀMATA ŽĀVĒTĀJS



Pirms sākat uzstādīšanu, uzmanīgi izlasiet šo rokasgrāmatu. Rezultātā būs vieglāk veikt uzstādīšanu un tiks nodrošināts, ka izstrādājums ir uzstādīts pareizi un droši. Pēc uzstādīšanas atstājiet rokasgrāmatu izstrādājuma tuvumā, lai varētu to skatīt arī turpmāk.

LATVIEŠU

RC80V9*V*Q / RC90V9*V*Q



MFL71887438
Rev.00_122121

EAC
www.lg.com

SATURA RĀDĪTĀJS

Šajā rokasgrāmatā var būt iekļauti attēli vai informācija, kas atšķiras no jūsu iegādātā modeļa.

Ražotājam ir tiesības pārskatīt šo rokasgrāmatu.

DROŠĪBAS NORĀDĪJUMI

PIRMS LIETOŠANAS IZLASIET VISUS NORĀDĪJUMUS.....	3
BRĪDINĀJUMS!	3
RŪPES PAR APKĀRTĒJO VIDI	9

UZSTĀDĪŠANA

Detāļas un specifikācijas	10
Prasības uzstādīšanas vietai	13
Iekārtas līmeņa izlīdzināšana	14
Uzkraušanas norādījumi	16

EKSPLUATĀCIJA

Ekspluatācijas pārskats	19
Apģērba sagatavošana.....	20
Vadības panelis.....	22
Režīmu tabula.....	24
Papildu opcijas un funkcijas	29

VIEDĀS FUNKCIJAS

Lietojumprogramma LG ThinQ	32
Smart Diagnosis	34

APKOPE

Tīrīšana pēc katras žāvēšanas reizes.....	36
Regulāra iekārtas tīrīšana	38

TRAUCĒJUMU MEKLĒŠANA

Pirms zvanīt tehniskā atbalsta centram	40
--	----

PIELIKUMS

Produkta zīme	46
---------------------	----

DROŠĪBAS NORĀDĪJUMI

PIRMS LIETOŠANAS IZLASIET VISUS NORĀDĪJUMUS

Tālāk izklāstīto drošības vadlīniju mērķis ir novērst neparedzētus riskus vai bojājumus, kas izriet no nedrošas vai nepareizas izstrādājuma ekspluatācijas. Kā redzams tālāk, vadlīnijās tiek lietoti apzīmējumi "BRĪDINĀJUMS!" un "UZMANĪBU!".

Drošības ziņojumi



Šis simbols norāda uz lietām un darbībām, kas var izraisīt risku. Uzmanīgi izlasiet ar šo simbolu apzīmēto teksta daļu un ievērojiet norādījumus, tādējādi novēršot risku.



BRĪDINĀJUMS!

Šis apzīmējums norāda, ka, neievērojot norādījumus, iespējams gūt smagus miesas bojājumus vai var iestāties nāve.



UZMANĪBU!

Ar šo tiek norādīts, ka, neievērojot norādījumus, var gūt nelielas traumas vai izraisīt iekārtas bojājumus.

BRĪDINĀJUMS!



BRĪDINĀJUMS!

Lai mazinātu ugunsgrēka, elektriskās strāvas trieciena vai miesas bojājumu gūšanas risku, ievērojiet galvenos drošības pasākumus, tostarp šādus.

Tehniskā drošība



BRĪDINĀJUMS - Lai nepieļautu ugunsgrēka izcelšanos
Ugunsgrēka risks un uzliesmojoši materiāli

- Nodrošiniet, ka iekārtas slēgtajā vai iebūvētajā konstrukcijā netiek bloķētas ventilācijas atveres. Pretējā gadījumā iespējama ugunsgrēka izcelšanās.
- Iekārtā tiek izmantots aukstumaģents R290, kas ir videi nekaitīgs, tomēr viegli uzliesmojošs. Nesabojājiet aukstumaģenta cirkulācijas shēmu un nodrošiniet, lai iekārtas tuvumā nedegtu atklāta liesma vai neatrastos aizdegšanās avoti.
- Šo iekārtu var izmantot bērni no 8 gadu vecuma, kā arī personas ar pazeminātām fiziskām, sensorām vai garīgām spējām vai nepietiekamu pieredzi un zināšanām, ja šīm personām tiek nodrošināta uzraudzība vai sniegti norādījumi par iekārtas izmantošanu drošā veidā un šīs personas saprot iespējamo apdraudējumu. Bērni nedrīkst spēlēties ar iekārtu. Bērni bez uzraudzības nedrīkst veikt tīrīšanu un apkopi.
- Bērni, kas jaunāki par 3 gadiem, nedrīkst atrasties iekārtas tuvumā, ja netiek nodrošināta pastāvīga uzraudzība.
- Iekārtā nedrīkst žāvēt priekšmetus, kas nav mazgāti.
- Veļas mīkstinātājs vai līdzīgi izstrādājumi ir jālieto atbilstoši veļas mīkstinātāja lietošanas norādījumiem.
- Izņemiet no kabatām visus priekšmetus, piemēram, šķiltavas un sērkokļus.
- Nekad neapturiet iekārtu pirms žāvēšanas cikla beigām, izņemot tad, ja visi izstrādājumi tiek ātri izņemti un izklāti, izkliepjot karstumu.
- Šo iekārtu nedrīkst izmantot, ja tīrīšanai ir izmantotas rūpnieciskās ķimikālijas.
- Pirms iekārtā žāvējat izstrādājumus ar pārtikas eļļas, augu eļļas, acetona, spirta, benzīna, petrolejas, traipu izņēmēju, terpentīna, vaska un vaska noņēmēju traipiem, tie ir jāizmazgā karstā ūdenī ar mazgāšanas līdzekļa papildu devu.
- Nedzeriet kondensēto ūdeni. Pretējā gadījumā iespējams gūt pārtikas izraisītu saindēšanos.
- Ja barošanas vads ir bojāts, tā nomaina jāveic ražotājam, tā tehniskā dienesta pārstāvjiem vai līdzīgas kvalifikācijas speciālistam, lai novērstu apdraudējumu.

- Plūksnu filtrs ir bieži jātīra.
- Plūksnām nedrīkst ļaut uzkrāties ap iekārtu.
- Neizsmidziniet ķīmiskās tīrīšanas līdzekli tieši uz iekārtas, kā arī neizmantojiet iekārtu, lai žāvētu drēbes, uz kurām vēl palicis tīrīšanas līdzeklis.
- Nežāvējiet drēbes, kas notraipītas ar eļļainām vielām. Eļļainu vielu (ieskaitot pārtikas eļļas) traipus no drēbēm nevar pilnībā iztīrīt, pat pēc mazgāšanas ūdenī.
- Enerģijas padeve iekārtai nedrīkst notikt caur ārējo komutācijas ierīci, piemēram, taimeru, un iekārta nedrīkst būt savienota ar padeves mehānismu, kas regulāri tiek ieslēgts un izslēgts.
- Nekavējoties izņemiet apgērbi no iekārtas, kad žāvēšanas process ir pabeigts vai ja žāvēšanas procesa laikā ir pārtraukta elektroenerģijas padeve. Izžāvēta apgērba atstāšana iekārtā var izraisīt ugunsgrēku. Apgērbs, kas pēc žāvēšanas netiek izņemts no iekārtas, var izraisīt ugunsgrēku. Pēc žāvēšanas nekavējoties izņemiet apgērbi no iekārtas un pakariniet to vai arī izklājiet, lai tas atdzistu.
- Šī ierīce ir paredzēta lietošanai tikai mājāsaimniecībā.

Maksimālā ietilpība

- Dažiem cikliem žāvējamo drēbju maksimālā ietilpība ir šāda:

RC80V9*V*Q	RC90V9*V*Q
8 kg	9 kg

- Ieteicamā maksimālā ietilpība katrai žāvēšanas programmai var atšķirties. Lai sasniegtu labākos rezultātus žāvēšanas laikā, skatiet detalizētas norādes **Režīmu tabula**, kas sniegta nodaļā **EKSPLUATĀCIJA**.

Uzstādīšana

- Pārliedzinieties, ka iekārtu pienācīgi uzstāda, saņemē un pielāgo kvalificēti tehniskie speciālisti, kuri ievēro uzstādīšanas instrukcijas.

- Nekad nemēģiniet izmantot iekārtu, ja tā ir bojāta, tai ir darbības traucējumi, tā ir daļēji izjaukta, tai trūkst detaļu vai detaļas ir bojātas, tostarp, ja ir bojāts vads vai spraudnis.
- Šī iekārta jāpāravadā vismaz diviem vai vairāk cilvēkiem, stingri turot iekārtu.
- Neuzstādi iekārtu mitrā un putekļainā vietā. Neuzstādi un neuzglabāji iekārtu ārpus telpām vai telpā, kas ir pakļauta nepiemērotiem laika apstākļiem, piem., tiešiem saules stariem, vējam, lietum vai temperatūrai, kas ir zemāka par 0 °C.
- Cieši pievelciet drenāžas šļūteni, lai novērstu tās atdalīšanos.
- Ja strāvas vads ir bojāts vai kontaktligzdas atvere ir vaļīga, nelietojiet šo strāvas vadu un sazinieties ar pilnvarotu tehniskā atbalsta centru.
- Nepievienojiet šo iekārtu tīklam, izmantojot vairākligzdu kontaktrozeti, barošanas vada pagarinātāju vai adapteri.
- Šajā iekārtā nedrīkst žāvēt tādus izstrādājumus kā, piemēram, porolonu (putulateksu), dušas cepurītes, ūdensnecaur laidīgus tekstilizstrādājumus, izstrādājumus ar gumijas pārklājumu un apģērbus vai spilvenus ar porolona pildījumu.
- Šo iekārtu nedrīkst uzstādīt aiz aizslēdzamām durvīm, bīdāmām durvīm vai durvīm, kurām eņģes ir iekārtai pretējā pusē, veidā, kas ierobežo pilnīgu iekārtas durvju atvēršanu.
- Šai iekārtai ir jābūt sazemētai. Zemējums samazina elektriskās strāvas trieciena risku iekārtas darbības traucējumu vai bojājumu gadījumā, nodrošinot elektrības novadi pa dzīslu ar mazāko pretestību.
- Iekārtas strāvas vadam ir zemējuma dzīsla un kontaktdakša ar zemējumu. Kontaktdakša ir jāiesprauž atbilstošā kontaktligzdā, kas ir uzstādīta un zemēta saskaņā ar valstī spēkā esošajām normām un noteikumiem.
- Nepareizs zemējuma dzīslas savienojums var radīt elektriskās strāvas trieciena risku. Ja šaubāties, vai iekārta ir pareizi sazemēta, lūdziet kvalificētam elektriķim vai tehniskajam speciālistam to pārbaudīt.
- Nedrīkst pārveidot iekārtas vada strāvas kontaktdakšu. Ja tā nav piemērota kontaktrozetei, lūdziet kvalificētam elektriķim uzstādīt pareizu kontaktrozeti.

Ekspluatācija

- Nemēģiniet atdalīt paneļus vai izjaukt ierīci. Nelietojiet asus priekšmetus, lai vadītu iekārtas darbību no vadības paneļa.
- Neremontējiet un nenomainiet iekārtas detaļas pats. Visus remonta un apkopes darbus drīkst veikt tikai kvalificēti apkopes darbinieki, izņemot, ja šajā lietotāja rokasgrāmatā nav noteikts citādi. Izmantojiet tikai atļautas, rūpnīcā ražotas detaļas.
- Sekojiet, lai zonā zem iekārtas un tai apkārt nebūtu uzliesmojošu materiālu, piemēram no, plūksnas, papīrs, grīdsegas, ķīmikālijas u.tml.
- Neievietojiet ierīcē vai citus mājdzīvniekus.
- Neatstājiet iekārtas durvis atvērtas. Bērni var ķerties pie durvīm vai ielīst iekārtas tvertnē, izraisot iekārtas bojājumus vai miesas bojājumus.
- Nekad netveriet ar rokām šajā iekārtā laikā, kad tā darbojas. Pagaidiet, līdz tvertne ir pilnībā apstājusies.
- Nedrīkst iekārtā likt, mazgāt vai žāvēt izstrādājumus, kuri tikuši tīrīti, mazgāti vai notraipīti ar uzliesmojošām vai sprādzienbīstamām vielām (piemēram, vasku, eļļu, krāsu, benzīnu, attaukotājiem, ķīmiskās tīrīšanas šķīdinātājiem, petroleju, augu eļļu, pārtikas eļļu u.c.), vai iemērkti tajās. Nepareiza izmantošana var izraisīt ugunsgrēku vai sprādzienu.
- Aplūšanas gadījumā atvienojiet kontaktdakšu un sazinieties ar LG Electronics tehniskā atbalsta centru.
- Nespiediet uz leju ierīces durvis, kad tās ir atvērtas.
- Iekārtas tuvumā nedrīkst izmantot viegli uzliesmojošu gāzi un sprādzienbīstamas vielas (benzolu, benzīnu, atšķaidītāju, naftu, spirtu u.tml.).
- Ja iztukšošanas šļūtene vai ieplūdes šļūtene ziemā ir sasalusi, pirms ierīces lietošanas to atkausējiet.
- Glabājiet mazgāšanas līdzekļus, veļas mīkstinātājus un balinātājus bērniem nepieejamā vietā.
- Neaiztieciet kontaktdakšu vai iekārtas vadības pulti ar mitrām rokām.

- Vadu nedrīkst pārmērīgi salocīt vai novietot uz tā smagus priekšmetus.

Apkope

- Pirms droši pievienojat kontaktdakšu kontaktligzdai, noņemiet no tās mitrumu vai putekļus.
- Pirms iekārtas tīrīšanas atvienojiet to no strāvas padeves. Iestatot vadības pogu pozīcijā "OFF" vai dīkstāves pozīcijā, iekārta netiek neatvienota no strāvas padeves.
- Nekādā gadījumā neatvienojiet iekārta, raujot aiz strāvas vada. Vienmēr cieši satveriet kontaktdakšu un taisni izraujiet to kontaktligzdas.
- Tīrot iekārta, nedrīkst smidzināt ūdeni nedz uz tās ārpuses, nedz iekšpusē.

Utilizācija

- Pirms vecās iekārtas utilizācijas atvienojiet spraudni no kontaktrozetes un nogrieziet strāvas vadu tieši pie iekārtas, lai nepieļautu nepareizu iekārtas izmantošanu.
- Visus iepakojuma materiālus (piem., plastmasas maisus un putustiroļu) utilizējiet bērniem nepieejamā vietā. Iepakojuma materiāli var izraisīt nosmakšanu.
- Pirms šī iekārta tiek izņemta no ekspluatācijas vai tiek utilizēta, noņemiet tās durvis, lai novērstu iespēju, ka bērni vai nelieli dzīvnieki tiek iesprostoti tvertnē.

RŪPES PAR APKĀRTĒJO VIDI

Jūsu vecās ierīces likvidēšana



- Šis simbols – pārsvītrotā atkritumu tvertne uz riteņiem – norāda, ka elektrisko un elektronisko iekārtu atkritumi (EEIA) jāutilizē atsevišķi no sadzīves atkritumu plūsmas.
- Veci elektriskie izstrādājumi var saturēt bīstamas vielas, tādēļ jūsu vecās ierīces pareiza utilizācija palīdzēs novērst iespējamās negatīvās sekas videi un cilvēka veselībai. Jūsu vecā ierīce var saturēt vairākkārt izmantojamas detaļas, kuras var izmantot citu izstrādājumu remontam, un citus vērtīgus materiālus, kurus var pārstrādāt, tādējādi saglabājot ierobežotus resursus.
- Jūs varat aiznest ierīci vai nu uz veikalu, kurā šo izstrādājumu iegādājieties, vai sazināties ar vietējās pašvaldības atkritumu savākšanas iestādi un uzzināt sīkāku informāciju par tuvāko oficiālo EEIA savākšanas punktu. Jaunāko informāciju par savu valsti skatiet vietnē www.lg.com/global/recycling.

Veļas žāvētājs satur aukstumaģentu gāzes

R290 (GSP: 3): 0,145 kg Hermētiski noslēgts.

UZSTĀDĪŠANA

Detālas un specifikācijas

PIEZĪME

- Iekārtas kvalitātes uzlabošanas nolūkos izskats un specifikācija var tikt mainīti bez iepriekšēja paziņojuma.

Skats no priekšas

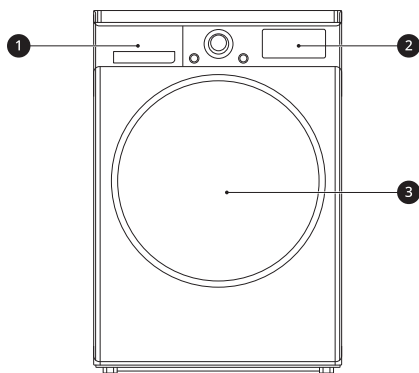

- ❶ Ūdens tvertne
- ❷ Vadības panelis
- ❸ Durvis

Pieejamie piederumi

Lai iegādātos piederumus, lūdzu, sazinieties ar LG Electronics klientu informācijas centru vai apmeklējiet LG tīmekļa vietni <http://www.lg.com>.

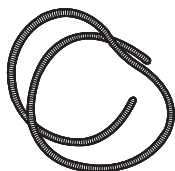

Kondensācijas notekas šļūtene

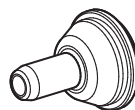

Drenāžas šļūtenes turētājs

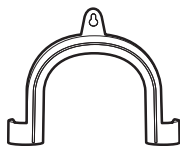

Elkoņa kronšteins notekas šļūtenes
nostiprināšanai

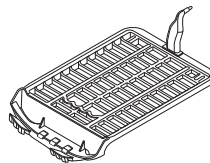

Žāvēšanas režģis

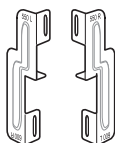

Uzskraušanas sistēma

PIEZĪME

- Komplektācijā iekļautie piederumi atšķiras atkarībā no iegādātā modeļa.

Specifikācijas

Zvaigznīte(-es) nozīmē modeļa variantu, un tā var atšķirties (0-9) vai (A-Z).

Norādījumi	Vērtība
Modelis	RC80V9*V*Q / RC90V9*V*Q
Strāvas padeve	220 - 240 V~, 50 Hz
Produkta svars	56 kg
Pieļaujamā temperatūra	5 - 35 °C

Izmērs (mm)

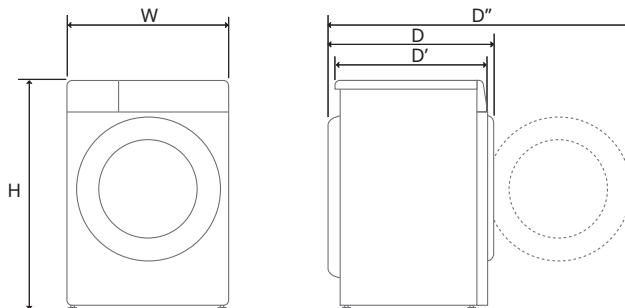

Index	Izmērs (mm)
W	600
H	850
D	660
D'	615
D''	1115

Informācija par LED apgaismojumu

Šis produkts satur G energoefektivitātes klases gaismas avotu.

- LED apgaismojums automātiski ieslēdzas un izslēdzas jebkurā no šiem gadījumiem:
 - atverot un aizverot durvis,
 - nospiežot **Barošanas** un **Sākt/Pauze** pogas.
- LED apgaismojums nav regulējams.
- LED apgaismojums nesatur dzīvsudrabu.
- Lūdzu, apmeklējiet vietni www.lg.com/global/recycling.

PIEZĪME

- Šis elements atšķiras atkarībā no iegādātā modeļa.

Ja LED apgaismojums nedarbojas

Aizveriet durvis un atkal atveriet vai nospiediet **Barošanas** pogu. Ja LED apgaismojums neiedegas, lūdzu, sazinieties ar LG Electronics klientu informācijas centru. Nemēģiniet noņemt LED apgaismojumu.

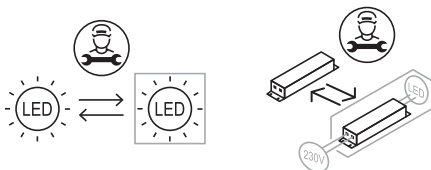

Prasības uzstādīšanas vietai

Pirms iekārtas uzstādīšanas pārbaudiet tālāk sniegto informāciju, lai pārliecinātos, ka iekārta ir uzstādīta pareizajā vietā.

Uzstādīšanas vieta

⚠ BRĪDINĀJUMS!

- Neuzstādiet iekārtu siltuma avota tuvumā. Iekārtas aizmugurē ir jānodrošina laba ventilācija. Šo norādījumu neievērošana var radīt problēmas.
- Šī iekārta nav paredzēta izmantošanai uz kuģiem vai uzstādīšanai pārvietojamos objektos, piemēram, furgonos vai lidmašīnās.
- Neuzstādiet iekārtu kā iebūvētu iekārtu. Tā nav piemērota iebūvēšanai.

PIEZĪME

- Lai žāvētājs darbotos labāk, iekārtas aizmugurei ir jāatrodas pietiekamā attālumā no sienas.
- Pārliecinieties, vai vieta, kur iekārta tiks uzstādīta, atbilst minimālajiem apkārtējā atstatuma nosacījumiem.
- Uzstādiet iekārtu uz līdzenas, cietas grīdas. Pieļaujamais slīpums zem visas iekārtas ir 1 grāds.
- Nekad nemēģiniet izlīdzināt nevienmērīgu virsmu, liekot zem iekārtas koka gabalus, kartonu vai līdzīgus materiālus.
- Uzstādiet iekārtu vietā, kur bojājumu gadījumā var viegli piekļūt tehniskās apkopes inženieriem.
- Neuzstādiet iekārtu blakus augstas temperatūras iekārtām, piemēram, ledusskapim, cepeškrāsnij vai plītij, jo tā var izraisīt sliktu žāvēšanas kvalitāti un aizkavēt programmas izpildi. Tas arī nelabvēlīgi ietekmē kompresora pareizu darbību.
- Neuzstādiet iekārtu vietās, kurās to var ietekmēt sals vai putekļi. Kondensētā ūdens sasalušana sūknī un drenāžas šļūtenē var izraisīt iekārtas darbības traucējumus vai to sabojāt.

- Kad iekārta ir uzstādīta, ar uzgriežņu atslēgu noregulējiet visas četras kājas tā, lai iekārta būtu stabila un starp jebkādu virsmu un iekārtas augšdaļu būtu aptuveni 20 mm liels attālums.

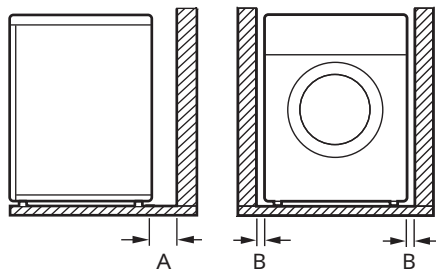

A	100 mm
B	20 mm

Ventilācija

- Niša vai zem horizontālas virsmas
 - Pārliecinieties, ka gaisa plūsmu ap iekārtu neierobežo paklāji, grīdsegas u.c.
- Skapja
 - Skapja durvīm jābūt 2 (žalūziju) atvēršanai, katra atvēršana minimālajam laukumam jābūt 387 cm², un atvēršanai jāatrodas 8 cm atstatumā no durvju augšpusē un apakšpusē.

Vides temperatūra

- Neuzstādiet iekārtu telpās, kurās temperatūra var būt zemāka par nulli. Spiediena ietekmē sasalušas šļūtenes var saplīst. Temperatūras, kas ir zemākas par nulli, var izraisīt elektroniskās vadības ierīces bojājumus.

PIEZĪME

- Ja iekārtas piegāde notiek ziemā un temperatūra ir zemāka par nulli, pirms sākat lietot iekārtu, novietojiet to uz vairākām stundām istabas temperatūrā.

PIEZĪME

- Iekārta vislabāk darbojas istabas temperatūrā (23 °C).

Elektrības savienojums

- Neizmantojiet pagarinātāju vai sadalītāju.
- Nepārslogojiet kontaktrozeti, pievienojot vairāk nekā vienu iekārta.
- Savienojiet iekārta ar saņemtu kontaktrozeti atbilstoši spēkā esošajiem elektroinstalācijas noteikumiem.
- Novietojiet iekārta tā, lai tā atrastos kontaktrozetes tuvumā un varētu viegli piekļūt spraudnim.
- Kontaktligzdai jābūt 1,5 metru attālumā no vienas vai otras iekārtas atrašanās vietas puses.

PIEZĪME

- Pēc lietošanas vienmēr atvienojiet iekārta no strāvas.

Iekārtas līmeņa izlīdzināšana

Līmeņošanas pārbaude

Iekārtas līmeņošana novērš nevajadzīgu troksni un vibrēšanu. Pēc uzstādīšanas pārbaudiet, vai iekārta ir precīzi nolīmeņota.

- Ja iekārta sašūpojas, kad tiek uzspiests uz iekārtas augšējās plāksnes diagonālā virzienā, vēlreiz noregulējiet kājiņas.

PIEZĪME

- Koka vai iekārta tipa grīdas var veicināt pārmērīgu vibrāciju un nelīdzsvarotību. Lai apturētu vai samazinātu pārmērīgu troksni un vibrāciju, var būt jāapsver koka grīdas atkārtota pastiprināšana vai savienošana.
- Neuzstādiet iekārta uz paaugstinātas virsmas, statīva vai cokola, jo tā var kļūt nestabila un

nokrist, izraisot nopietnas traumas un bojājumus.

Iekārtas noregulēšana un nolīmeņošana

Ja iekārta nav precīzi nolīmeņota, pagrieziet regulējamās kājiņas, līdz iekārta vairs nešūpojas.

- Pagrieziet regulējamās kājiņas pulksteņa rādītāja kustības virzienā, lai iekārta paceltu augstāk, vai pagrieziet regulējamās kājiņas pretēji pulksteņa rādītāja kustības virzienam, lai iekārta novietotu zemāk virzienā no priekšpusē uz aizmuguri, no viena sāna uz otru vai no viena stūra uz otru.

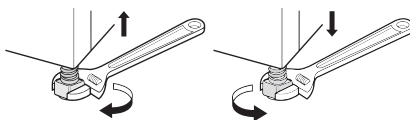

Durvju atvēršanas virziena maiņa

Jūsu ērtībai durvju atvēršanas virzienu var mainīt.

▲ BRĪDINĀJUMS!

- Nemainiet durvju atvēršanas virzienu, kamēr iekārta ir novietota uz veļas mazgājamās mašīnas.
- Pirms eņģu skrūvju izskrūvēšanas palūdziet kādam pieturēt durvis. Sava svara dēļ durvis var nokrist uz grīdas.
- Drošības apsvērumu dēļ durvju atvēršanas virziena maiņa jāveic diviem vai vairākiem cilvēkiem.

PIEZĪME

- Skrūvju izskats atšķiras, un tās ir jāievieto atšķirīgi atkarībā no pozīcijas. Pirms ieskrūvēšanas pārliecinieties, vai ir izvēlēta pareizā skrūve.

- 1** Atveriet durvis un izskrūvējiet no durvju eņģes **1** 2 skrūves. Pēc skrūvju izskrūvēšanas uzmanīgi izceliet durvis no korpusa **2** un novietojiet uz grīdas ar priekšpusi uz leju.

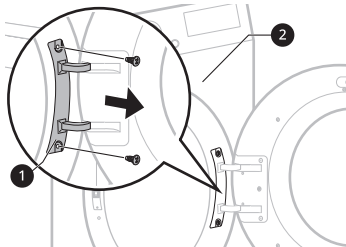

⚠ BRĪDINĀJUMS!

- Vispirms izskrūvējiet apakšējo skrūvi. Sava svara dēļ durvis var nokrist uz grīdas un tikt sabojātas.

- 2** Izskrūvējiet no durvju eņģu bloka **3** 8 skrūves.
- Priekšpusē ir 6 skrūves un sānos vēl 2.

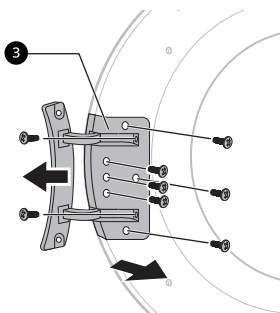

- 3** Izskrūvējiet 3 skrūves no durvju sprūda fiksatora bloka **4**, kas piestiprināts starp durvīm un virām, un pēc tam izskrūvējiet skrūvi, kas ir ieskrūvēta durvju sprūda fiksatorā.

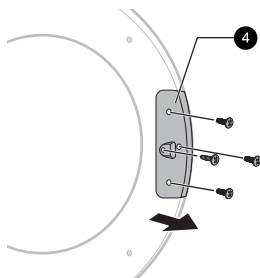

- 4** Samainiet vietām eņģes bloku **3** un durvju sprūda fiksatora bloku **4** un pēc tam pievelciet skrūves pretējā secībā.

- Ieskrūvējiet skrūvi pareizajā pozīcijā, uzziņai izmantojot 2.-4. darbību.

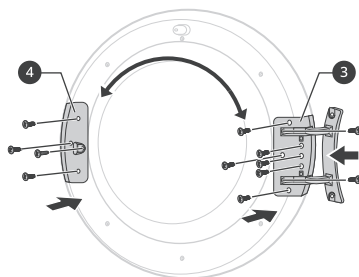

- 5** Izņemiet no iekārtas korpusa durvju slēdzeni **5**, izskrūvējot 2 skrūves, un pēc tam uzstādiat to otrā pusē.

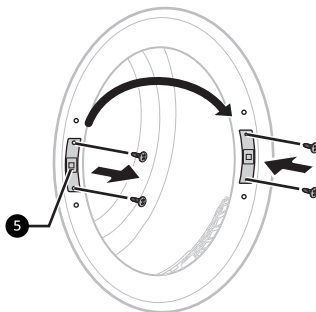

- 6** Izskrūvējiet 2 dekoratīvās skrūves no iekārtas korpusa un pēc tam uzstādiat tās pretējā pusē.

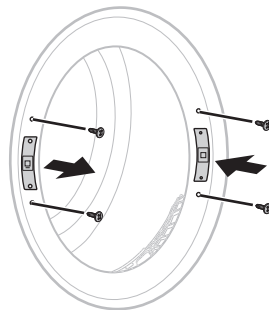

- 7** Uzstādiet durvis, izmantojot 1. darbībā izskrūvētās skrūves, un pēc tam pārbaudiet, vai durvis pareizi aizveras.

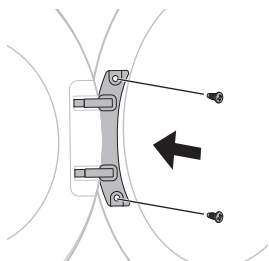

Uzkraušanas norādījumi

Iekārtu var novietot uz LG veļas mazgājamās mašīnas ar veļas ievietošanu no priekšpuses un droši nostiprināt ar uzkraušanas sistēmu. Lai šāda uzstādīšana notiktu pareizi, tā jāveic kvalificētiem tehniskajiem speciālistiem.

Kvalificēti tehniskie speciālisti nodrošinās, lai jums būtu pieejama jūsu LG veļas mazgājamās mašīnas modelim ar veļas ievietošanu no priekšpuses piemērota iekraušanas sistēma un tā būtu stingri nostiprināta. Tāpēc speciālistu palīdzība šajā jautājumā ir būtiski svarīga.

PIEZĪME

- Daži modeļi netiek pārdoti ar visiem pieejamajiem piederumiem, tāpēc jums, iespējams, būs jāiegādājas LG uzkraušanas sistēma, ja tā nav piegādāta kopā ar jūsu modeli. Par tās iegādi, lūdz, sazinieties ar LG Electronics klientu informācijas centru vai apmeklējiet LG vietni <http://www.lg.com>.
- Kraušana uz LG SIGNATURE veļas mašīnas ir nepieejama.

Uzkraušanas sistēma

Šīs iekārtas iekraušanai ir nepieciešama LG uzkraušanas sistēma.

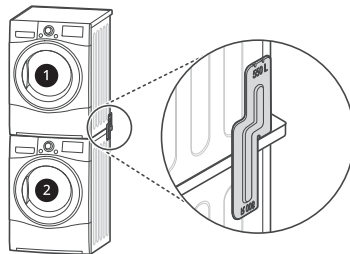

- 1 Veļas žāvētājs
- 2 LG veļas mazgājamā mašīna ar veļas ievietošanu no priekšpuses

Šo iekārtu var novietot tikai uz LG veļas mazgājamās mašīnas ar veļas ievietošanu no priekšpuses. Nemēģiniet novietot šo iekārtu uz jebkādas citas veļas mazgāšanas mašīnas, jo tas var izraisīt bojājumus, traumas vai īpašuma bojājumus.

Uzstādīšanas procedūra

▲ BRĪDINĀJUMS!

- Drošības apsvērumu dēļ uzstādīšanas procedūra jāveic vismaz diviem kvalificētiem servisa darbiniekiem.
- Iekārtas svars un uzstādīšanas augstums uzstādīšanas procedūru padara pārāk riskantu vienai personai.
- Nepareiza uzstādīšana var radīt nopietnus negadījumus.
- Neizmantojiet iekārtu, ja tā nav pienācīgi uzkrauta.

PIEZĪME

- Kraušanas komplekts ir jānovieto vienā līmenī, atkarībā no veļas mazgājamās mašīnas dziļuma. (Atverot durvis vai apskatot veļas mazgājamās mašīnas sānu, informāciju par veļas

mazgājamās mašīnas izmēriem varat atrast etiķetē.)

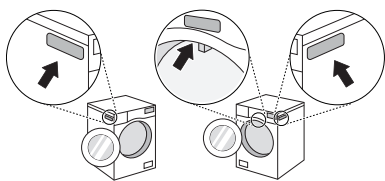

Kā izlīdzināt LG kraušanas komplektu ar ierīci

A tips	B tips
550 mm ≤ dziļums*1 ≤ 599 mm	600 mm ≤ dziļums*1 ≤ 650 mm

- **A tipam**, montāža jāveic ar 550R vai 550L augšējā daļā.
- **B tipam**, montāža jāveic ar 600R vai 600L augšējā daļā.

*1 Veļas mazgājamās mašīnas dziļums

1 Novietojiet iekārtu virs LG veļas mazgājamās mašīnas ar veļas ievietošanu no priekšpusēs.

2 Izņemiet abas skrūves no katras puses aizmugurējā pārsega apakšdaļā.

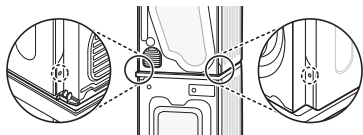

3 Novietojiet LG uzkraušanas sistēmas atveres pretī aizmugurējā pārsega atverēm.

- Šajā gadījumā veļas mazgājamās mašīnas dziļums ir 550 mm vai vairāk un 599 mm vai mazāks

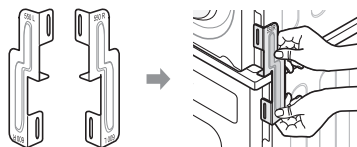

- Šajā gadījumā veļas mazgājamās mašīnas dziļums ir 600 mm vai vairāk un 650 mm vai mazāks

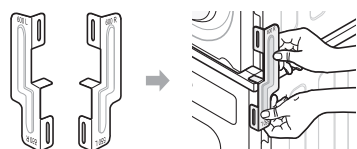

- Piestipriniet uzkraušanas sistēmai abas skrūves, kuras iepriekš izņēmat no iekārtas.
- Izmantojiet piederumu komplektā iekļautās četras skrūves (16 mm), lai savienotu veļas mazgāšanas mašīnas aizmugurējo pārsegu ar iekraušanas sistēmu.
- Atkārtojiet to pašu procedūru arī otrā pusē.

Papildu drenāžas šļūtenes uzstādīšana

Parasti kondensētais ūdens tiek iesūkņēts ūdens tvertnē, kur tas uzkrājas, līdz tvertne tiek manuāli iztukšota. Ūdeni var arī izvadīt tieši galvenajā drenāžā, jo īpaši, ja iekārta ir uzlikta uz veļas mazgājamās mašīnas. Izmantojot savienojošo līkumu vai kanalizācijas caurules T gabalu, vienkārši mainiet ūdens plūsmas ceļu un novirziet to uz drenāžas iekārtu, kā redzams tālāk.

18 UZSTĀDĪŠANA

- 1 Atdaliet pretplūsmu bloķējošo vāku ❶ un ūdens tvertnes šļūteni ❷ no savienojošā līkuma vai T gabala.

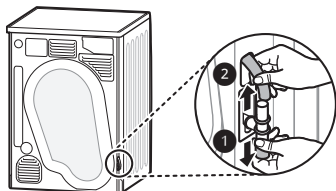

- 2 Pievienojiet pretplūsmu neatļaujošo vāku ❶ savienojošam līkumam vai T gabalam, bet papildu drenāžas šļūteni ❸ — savienojošā līkuma vai T gabala otrai pusei.

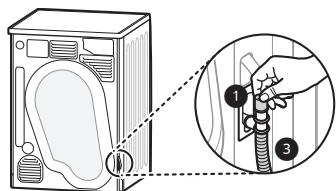

⚠ UZMANĪBU!

- Ja šļūtene ir uzstādīta tādā veidā, ka tā tiek saliekta vai saspiesta, ūdens izvade var nedarboties pareizi.
-

EKSPLUATĀCIJA

Ekspluatācijas pārskats

Iekārtas izmantošana

Pirms pirmā cikla sākšanas iedarbiniet žāvēšanas funkciju uz piecām minūtēm, lai uzsildītu tvertni. Pirmajās iekārtas lietošanas reizēs starp porcijām atveriet durvis, lai no iekārtas izvadītu visus aromātus.

Bērni ir jāuzrauga, lai viņi neiekāptu tvertnē.

- 1 Pārliedzieties, ka plūksnas filtrs un ūdens tvertne ir tīri.

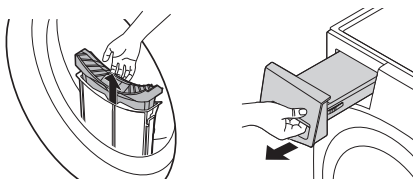

- Atveriet durvis un pārliedzieties, vai plūksnu filtrs ir tīrs. Ja filtrs ir pilns ar plūksnām, žāvēšanas laiks būs ilgāks nekā parasti.
- Izvelciet ūdens tvertni un iztukšojiet kondensāta ūdeni. Ja ūdens tvertne ir pilna, iekārta var apstāties cikla laikā.

PIEZĪME

- Dažos gadījumos LED logā var parādīties  ikona, lai informētu, ka ūdens tvertne ir pilna. Ja tā notiek, iztukšojiet ūdens tvertni.

- 2 Pēc sašķirošanas ielieciet apgērbu tvertnē un aizveriet durvis.

- Iebīdīet apgērbu dziļi tvertnē, lai tas neatrastos pie durvju blīves. Ja apgērbs iestrēgst starp durvīm un blīvi, žāvējot to var sabojāt.
- Apgērbs jāsašķiro pēc auduma veidiem un sausuma līmeņa.
- Visas apgērba saites un piestiprinātās jostas pirms ievietošanas tvertnē ir kārtīgi jāsasien un jānostiprina.

- 3 Lai ieslēgtu iekārta, nospiediet pogu **Barošanas**.

- Atkarībā no modeļiem var iedegties poga **Barošanas**, lai norādītu, ka iekārta ir gatava žāvēšanai.



- 4 Izvēlieties žāvēšanas programmu, pagriežot programmas izvēles slēdzi.

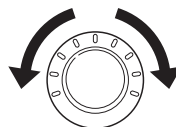

- 5 Lai sāktu žāvēšanas programmu, nospiediet pogu **Sākt/Pauze**.

- Piespiežot pogu, iekārta 10 sekundes veic veļas tvertnes ventilāciju, lai sagatavotu iekārta žāvēšanas darbībai.



PIEZĪME

- Ierīce mazgā plūksnu, kas uzkrājas uz kondensatora virsmas, automātiski izmantojot ūdeni, kas darbības laikā tiek kondensēts no drēbēm.
- Kondensatora tīrīšanas biežums var atšķirties atkarībā no drēbju izmēra un sākotnējā mitruma daudzuma.

- 6** Kad žāvēšanas programma ir pabeigta, atveriet durvis un izņemiet drēbes.

⚠ UZMANĪBU!

- Ievērojiet piesardzību! Tvertne iekšpusē joprojām var būt karsta.

- 7** Nospiediet pogu **Barošanas**, lai izslēgtu iekārtu.

- 8** Izfīriet plūksnu filtru un iztukšojiet ūdens tvertni.

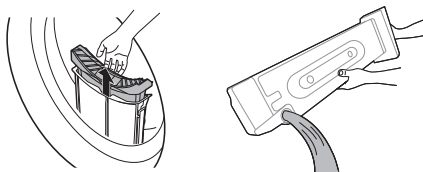

- 9** Lai palīdzētu samazināt smaku veidošanos, žāvētāja durvis var atstāt pilnīgi vai nedaudz atvērtas uz īsu brīdi (ja iespējams), lai labāk izvēdināt tvertni pēc lietošanas.

⚠ BRĪDINĀJUMS!

- Drošības apsvērumu dēļ neļaujiet bērniem vai dzīvniekiem iekļūt iekārtā, lai neizraisītu bojājumus vai traumas.

PIEZĪME

- Pēdējā žāvēšanas ar rotāciju cikla daļa notiek bez karstuma (atdzesēšanas cikls), lai nodrošinātu veļai nekaitīgu temperatūru.
- Augsta atmosfēras temperatūra un neliela telpa var paaugstināt žāvēšanas laiku, kā arī enerģijas patēriņu.

Apģērba sagatavošana

PIEZĪME

- Lai gūtu labākos žāvēšanas rezultātus un visefektīvāk izmantotu enerģiju, nepārslogojiet iekārtu.

Drēbju pārbaude pirms ievietošanas

⚠ UZMANĪBU!

- Pārbaudiet, vai drēbes nav iestrēgušas starp iekārtu un durvīm, jo citādi apģērbu žāvēšanas laikā var sabojāt.
- Lai iegūtu optimālus žāvēšanas rezultātus, ievērojiet programmas tabulas maksimālo paredzēto veļas apjomu attiecīgajā žāvēšanas programmā. Pārslodze rada sliktu žāvēšanas rezultātu un izraisa lieku saburzīšanos.
- Neievietojiet ierīcē izmirkušas drēbes. Šādi rīkojoties, palielināsies žāvēšanas laiks un enerģijas patēriņš. Pārliedzieties, ka drēbes ir rūpīgi izgrieztas veļasmašīnā, pirms tās ievietojat žāvētājā.
- Jaukta auduma ielāde var izraisīt žāvēšanas laika pagarināšanos un displejā atlikušā laika pauci aktivās žāvēšanas laikā, līdz faktiskais atlikušais laiks sakrīt ar parādīto laiku.
- Pārliedzieties, ka visas kabatas ir tukšas. Priekšmeti, piemēram, naglas, matu sprādzes, sērkokčiņi, pildspalvas, monētas un atslēgas, var sabojāt gan veļas mazgājamo mašīnu, gan apģērbus.
- Noņemiet vaļīgas siksnas un aizveriet rāvēslēdzējus, āķus un saites, lai šie priekšmeti neieķertos citās drēbēs.

Apģērba šķirošana

Apģērbiem ir individuālas auduma kopšanas etiķetes, tāpēc žāvētāju ieteicams izmantot saskaņā ar tām.

Sašķirojiet drēbes pēc izmēra un auduma veida un pēc tam sagatavojiet tās atbilstoši simboliem uz auduma kopšanas etiķetēm.

Vilnas izstrādājumi

- Žāvējiet vilnas izstrādājumus **Wool (Vilna)** programmā. Pārliecinieties, ka rīkojaties saskaņā ar auduma kopšanas etiķetes norādījumiem. Cikla laikā vilna var neizžūt pilnībā, neatkārtojiet žāvēšanu. Sakārtojiet vilnas izstrādājumus to sākotnējā formā un žāvējiet izklātā veidā.

Austi un bārkstaini materiāli

- Daži austi un bārkstaini materiāli atkarībā no kvalitātes var sarauties.

Negludināmi izstrādājumi un sintētika

- Nepārslodojiet iekārtu. Negludināmus izstrādājumus izņemiet uzreiz, tiklīdz iekārta ir apstājusies, lai samazinātu kroku rašanos.

Bērnu apģērbi un naktskrekli

- Vienmēr pārbaudiet informāciju uz auduma kopšanas etiķetes.

Gumija un plastmasa

- Nedrīkst žāvēt izstrādājumus, kas izgatavoti no gumijas vai plastmasas vai satur gumiju vai plastmasu, piemēram:
 - priekšauti, krūšautiņi, krēslu pārklāji;
 - Aizkari un galdauti
 - Vannas paklājiņi

Stikla šķiedra

- Iekārtā nedrīkst žāvēt stikla šķiedras priekšmetus. Stikla daļiņas var palikt iekārtā un turpmākos ciklos nonākt jūsu drēbēs.

Audumu kopšanas etiķešu pārbaude

Simboli uz auduma kopšanas etiķetes sniedz informāciju par apģērba auduma sastāvu un to, kā tas jāžāvē.

Simbols	Norādījumi
	Žāvēšana ar rotāciju
	Paliekoša apstrāde / neburzīgi audumi
	Žāvēt saudzīgā režīmā
	Nežāvēt ar rotāciju
	Nežāvēt
	Augsta temperatūra
	Vidēja temperatūra
	Zema temperatūra
	Nav temperatūra / gaiss
	Žāvēt uz auklas/pakarot
	Žāvēt, ļaujot ūdenim notecēt
	Žāvēt izklātā stāvoklī
	Žāvēt ēnā

Simbols	Norādījumi
	Žāvēšana

Vadības panelis

Vadības paneļa funkcijas

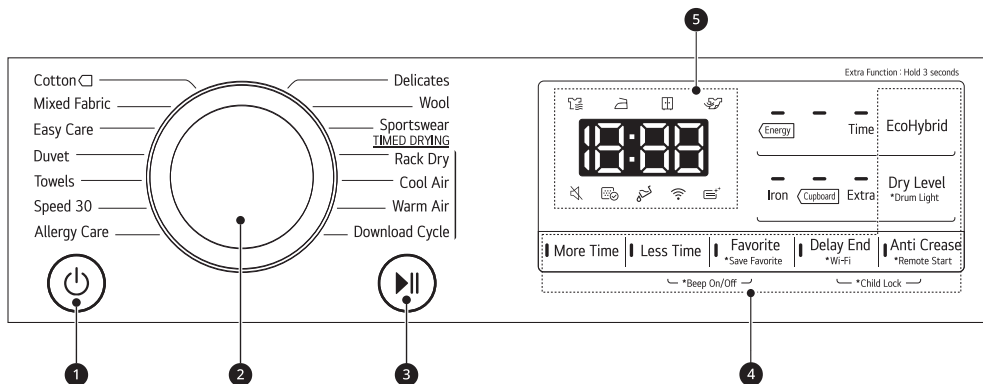

Norādījumi	
1	<p>Barošanas poga</p> <ul style="list-style-type: none"> Lai iekārtu ieslēgtu vai izslēgtu, piespiediet pogu Barošanas. Lai atceltu funkciju Delay End (Laika aizture), piespiediet pogu Barošanas.
2	<p>Programmas izvēle</p> <ul style="list-style-type: none"> Programmas ir pieejamas atbilstoši drēbju veidam. Iedegsies lampiņa, kas norādīs izvēlēto programmu.
3	<p>Poga Sākt/pauze</p> <ul style="list-style-type: none"> Poga Sākt/Pauze tiek izmantota, lai sāktu vai pārtrauktu žāvēšanas ciklu. Pauzes stāvoklī jauda tiek izslēgta pēc noteikta laika drošības apsvērumu dēļ.
4	<p>Papildu iespējas un funkcijas / papildu programmu pogas</p> <ul style="list-style-type: none"> Izmantojiet šīs pogas, lai atlasītu izvēlētās programmas nepieciešamās opcijas. Ne visas opcijas ir pieejamas katrā programmā. <p>Remote Start (Attālinātā sākšana)</p> <ul style="list-style-type: none"> Izmantojot lietotni LG ThinQ, varat izmantot viedtālruni, lai savu iekārtu vadītu attālināti. Lai izmantotu Attālinātās Palaišanas funkciju, atsaucieties uz VIEDĀS FUNKCIJAS. <p>Wi-Fi</p> <ul style="list-style-type: none"> Lai sāktu iekārtas savienojumu ar LG ThinQ, 3 sekundes turiet nospiestu pogu Delay End (Laika aizture).
5	<p>Laika un statusa displejs</p> <ul style="list-style-type: none"> Displejā tiek attēloti iestatījumi, paredzamais atlikušais laiks, opcijas un statusa ziņojumi. Ieslēdzot iekārtu, displejā iegaismojas noklusējuma iestatījumi.

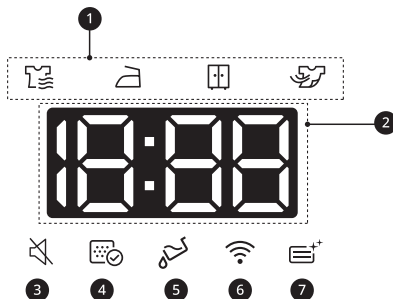

Laika un statusa displejs



Norādījumi	
1	<p>Žāvēšanas norises indikators</p> <ul style="list-style-type: none"> 👤 iedegas, kad iekārtā noris žāvēšana. 👤 iedegas, kad iekārtā noris gludināšanai piemērota žāvēšana. 👤 iedegas, kad iekārtā noris veļas ievietošanai skapī piemērota žāvēšana. 👤 iedegas, kad iekārtā noris dzesēšana.
2	<p>Atlikušā laika displejs</p> <ul style="list-style-type: none"> Kad ir atlasīta žāvēšanas programma, tiek parādīts atlasītās programmas žāvēšanas laiks. Šis laiks mainās, iestatot programmai papildu iespējas. Kļūdu ziņojumi parādās, ja iekārta diagnosticē problēmas.
3	<p>🔇 iedegas, ja pīkstiena funkcija ir izslēgta.</p>
4	<p>👤 iedegas, ja jātīra plūksnu filtrs vai tas ir ievietots.</p> <ul style="list-style-type: none"> Tīrīšanas paziņojums: Nospiežot pogu Barošanas, būs redzams simbols. Neievērots paziņojums: ja nav ievietots plūksnu filtrs, tiks parādīts šis simbols un iekārta nedarbosies.
5	<p>👤 iedegas, ja ūdens tvertne ir jāiztukšo vai tā ir pilna.</p> <ul style="list-style-type: none"> Iztukšošanas paziņojums: Nospiežot pogu Barošanas, būs redzams simbols. Paziņojums par pilnu tvertni: iekārtas darbības laikā tiks parādīts simbols un atskanēs zvaniņa signāls.
6	<p>📶 iedegas, ja iekārta ir savienota ar mājas Wi-Fi tīklu.</p>
7	<p>📄 iedegas kondensatora mazgāšanas laikā.</p>

Režīmu tabula

Norādes žāvēšanas programmām, kurās tiek izmantots sensors

Programma	Cotton (Kokvilna) 	Maks. noslodze	8 kg 9 kg
Norādījumi	Izmantojiet visu parasto priekšmetu, piemēram, kokvilnas, lina, kreklu, džinsu vai jauktu kravu, žāvēšanai, izņemot smalkus audumus, piemēram, vilnu vai zīdu.		
Žāvēšanas līmenis	Noklusējums : Cupboard (Skapja)	Pieejams: All	
Piezīme testēšanas iestādēm	<ul style="list-style-type: none"> Iestatiet programmu uz Cotton (Kokvilna)  + Cupboard (Skapja) + Energy (Energija) (pilna noslodze un daļēja noslodze) testēšanai saskaņā ar standartu EN61121 un Direktīvu 932/2012. Cotton (Kokvilna)  + Cupboard (Skapja) + Energy (Energija) ir efektīvākā programma saistībā ar standartā EN61121 un Direktīvā 932/2012 ierosinātajiem testēšanas nosacījumiem. Pārbaudes rezultāti ir atkarīgi no temperatūras telpā, veļas veida un daudzuma, ūdens cietības, tīkla elektropadeves svārstībām un izvēlētajām papildopcijām. 		

Programma	Mixed Fabric (Jaukti audumi)	Maks. noslodze	4 kg
Norādījumi	Vienlaicīgi žāvē jauktus audumus. <ul style="list-style-type: none"> Izmantojiet dažādiem audumu veidiem, izņemot īpašus apģērbus (zīdu/ smalkveļu, sporta apģērbus, tumšus izstrādājumus, vilnu, izstrādājumus ar dūnu pildījumu/aizkarus). 		
Žāvēšanas līmenis	Noklusējums : Cupboard (Skapja)	Pieejams: All	

Programma	Easy Care (Viegli kopjama veļa)	Maks. noslodze	3,5 kg
Norādījumi	Žāvē drēbes, kas pēc žāvēšanas nav jāgludina. <ul style="list-style-type: none"> Izmantojiet poliamīdam, akrilam, poliesteram. 		
Žāvēšanas līmenis	Noklusējums : Cupboard (Skapja)	Pieejams : Cupboard (Skapja), Iron (Gludināšanas)	

Programma	Duvet (Apjomīga veļa)	Maks. noslodze	2,5 kg
Norādījumi	Izmantojiet šo programmu, lai žāvētu segas vai lielgabarīta priekšmetus, piemēram, spilvenus, segas, palagus vai mājdzīvnieku pakaišus.		
Žāvēšanas līmenis	Nav regulējams		

Programma	Towels (Dvielis)	Maks. noslodze	4,5 kg
Norādījumi	Izmantojiet šo programmu dvieļu žāvēšanai.		
Žāvēšanas līmenis	Nav regulējams		

Programma	Speed 30 (Ātra mazgāšana 30)	Maks. noslodze	1 kg
Norādījumi	Izmantojiet šo programmu vieglu vai mazu priekšmetu žāvēšanai. (līdz 3 vienībām)		
Žāvēšanas līmenis	Nav regulējams		

Programma	Allergy Care (Pretalerģijas kopšana)	Maks. noslodze	4,5 kg
Norādījumi	Šī programma palīdz mazināt alergēnus, piemēram, putekļu ērces.		
Žāvēšanas līmenis	Nav regulējams		

Programma	Delicates (Delikāta mazgāšana)	Maks. noslodze	1,5 kg
Norādījumi	Izmantojiet šo programmu, lai žāvētu kreklus/blūzes, neilonus, apakšveļu vai caurspīdīgus un nežēģinotus apģērbus, kurus var viegli sabojāt.		
Žāvēšanas līmenis	Noklusējums : Cupboard (Skapja)	Pieejams: All	

Programma	Wool (Vilna)	Maks. noslodze	1 kg
Norādījumi	Izmantojiet šo programmu tādu žāvējamu vilnas vai ar rokām mazgājamu priekšmetu žāvēšanai, kam nepieciešama smalka kopšana.		
Žāvēšanas līmenis	Nav regulējams		

Programma	Sportswear (Sporta apģērbs)	Maks. noslodze	2 kg
Norādījumi	Izmantojiet šo programmu īpašu apģērba žāvēšanai sporta un āra apģērbiem.		
Žāvēšanas līmenis	Nav regulējams		

Programma	Download Cycle (Lejupielādēt ciklu)	Maks. noslodze	-
Norādījumi	Šī programma ļauj lejupielādēt veļas mazgāšanas mašīnā jaunu un īpašu mazgāšanas programmu, izmantojot viedtālruni. Noklusējuma programma ir Deodorization .		

Norādes par noteikta laika žāvēšanas programmām

Programma	Rack Dry (Žāvēšana uz režģa)	Maks. noslodze	-
Apģērba veids	Zīds, vilna, smalka apakšveļa		
Papildu informācija	Izvēdina apģērbus bez žāvēšanas centrifūgā		

Programma	Cool Air (Vēss gaiss)	Maks. noslodze	-
Apģērba veids	Visiem audumiem, kuri ir jāizvēdina		
Papildu informācija	Žāvē centrifūgā bez karstuma		

Programma	Warm Air (Silts gaiss)	Maks. noslodze	-
Apģērba veids	Vannas dvieļi, halāti, trauku dvieļi un vatēti akrila audumi		
Papildu informācija	Nelielas vienības un mitrs apģērbs, ikdienas vienības, kas piemērotas žāvēšanai karstumā		

UZMANĪBU!

- Ja porcijas svars ir mazāks par 1 kg, lūdzu izmantot programmu **Warm Air (Silts gaiss)** noteiktos laiks žāvēšanas programmās. Vilnas izstrādājumi jāžāvē, izmantojot programmu **Wool (Vilna)**, bet karstumjutīgiem audumiem, tostarp zīdam un apakšveļai, jāizmanto programma **Delicates (Delikāta mazgāšana)**. Izvēloties nepieciešamo programmu, lūdzu ievērojiet ieteikto veļas daudzumu. Pretējā gadījumā var sabojāt drēbes.

PIEZĪME

- Ja iekārta ir uzstādīta zem citām struktūrām, tas var vājināt darbības rezultātus.
- Ja mazgāšanas laikā drēbes netiek grieztas lielā ātrumā, pieaug enerģijas patēriņš un žāvēšanas laiks. Lieli palagi vai segas pārvalki var nevienmērīgi izžūt nevienmērīgas gaisa plūsmas dēļ, ja tie sarullējas. Lai nodrošinātu pienācīgu žāvēšanu, tie var būt jāizņem un atkārtoti jāpalaiž no cikla vidus.

Izvēlei pieejamās žāvēšanas funkcijas

Programma		EcoHybrid		
Programma	Dry Level (Žāvēšanas līmenis)	Izslēgts	Energy (Energija)	Time (Laiks)
Cotton (Kokvilna)	Extra (Ekstra)		●	●
	Cupboard (Skapja)		●	●
	Iron (Gludināšanas)		●	●
Mixed Fabric (Jaukti audumi)	Extra (Ekstra)		●	●
	Cupboard (Skapja)		●	●
	Iron (Gludināšanas)		●	●
Easy Care (Viegli kopjama veļa)	Cupboard (Skapja)		●	●
	Iron (Gludināšanas)		●	●
Duvet (Apjomīga veļa)	-			●
Towels (Dvielis)	-			●
Speed 30 (Ātra mazgāšana 30)	-			●
Allergy Care (Pretalerģijas kopšana)	-			●
Delicates (Delikāta mazgāšana)	-		●	
Wool (Vilna)	-		●	
Sportswear (Sporta apģērbs)	-		●	
Rack Dry (Žāvēšana uz režģa)	-		●	

Programma		EcoHybrid		
Programma	Dry Level (Žāvēšanas līmenis)	Izslēgts	Energy (Enerģija)	Time (Laiks)
Cool Air (Vēss gaiss)	-	●		
Warm Air (Silts gaiss)	-		●	●

Papildu opcijas un funkcijas

Delay End (Laika aizture)

Tās sniedz iespēju aizkavēt žāvēšanas cikla beigu laiku 3 līdz 19 stundas.

- 1 Iedarbiniet iekārtu.
- 2 Izvēlieties programmu.
- 3 Nospiediet pogu **Delay End (Laika aizture)**.
- 4 Iestatiet laika aiztures stundu(-as), nospiežot pogu **More Time (Vairāk laika)**, **Less Time (Mazāk laika)**.
- 5 Nospiediet pogu **Sākt/Pauze**.

Anti Crease (Pret kroku veidošanos)

Tās sniedz iespēju novērst burzījumus, kas rodas, ja žāvēšanas cikla beigās veļa netiek nekavējoties izņemta.

Kad funkcija ir ieslēgta, iegaismojas lampiņa, kas norāda, ka ir iestatīta neburzīšanās funkcija, un iekārta atkārtoti strādā 10 sekunžu darbības un 5 minūšu paužu režīmā. 2 stundas pēc žāvēšanas cikla beigām šī funkcija tiek automātiski izslēgta.

Lai izslēgtu funkciju, pirms žāvēšanas cikla sākšanas piespiediet pogu **Anti Crease (Neburzīšanās)**.

PIEZĪME

- Kad funkcija ir iestatīta, displejā parādās taisnstūris ar punktētu līniju, līdz funkcija tiek izslēgta.
- Kad šī funkcija ir iestatīta, pēc žāvēšanas cikla beigām darbojas tikai poga **Barošanas**.
- Kad darbojas žāvēšanas cikls, vispirms ieslēdziet cikla pauzi, lai iestatītu funkciju.

- Pirms drēbju izņemšanas vienmēr izslēdziet iekārtu.

Dry Level (Žāvēšanas līmenis)

Tā sniedz iespēju atlasīt žāvēšanas programmai sausuma līmeni.

- **Extra (Ekstra)**: Bieziem un vatētiem audumiem
- **Cupboard (Skapja)**: Audumiem, kas nav jāgludina
- **Iron (Gludināšanas)**: Audumiem, kas ir jāgludina

1 Iedarbiniet iekārtu.

2 Izvēlieties programmu.

3 Izvēlieties sausuma līmeni, vairākkārt piespiežot pogu **Dry Level (Žāvēšanas līmenis)**.

Beep On/Off (Pīkstoša skaņas signāla ieslēgšana/izslēgšana)

Tā sniedz iespēju ieslēgt un izslēgt skaņas signālu. Vienlaikus piespiediet pogas **Less Time (Mazāk laika)** un **Favorite (Izlase)** pogas reizē uz 3 sekundēm.

- Gaismas diode iedegas, kad opcija ir ieslēgta.

EcoHybrid

Tā sniedz iespēju ietaupīt enerģiju un laiku.

- **Energy (Enerģija)**: enerģijas taupīšanas iespēja.
- **Time (Laiks)**: laika taupīšanas iespēja.

Favorite (Izlase)

Varat saglabāt vai atsaukt pielāgotu žāvēšanas programmu turpmākai izmantošanai.

Kā saglabāt izlases programmu

- 1 Ieslēdziet iekārtu.
- 2 Atlasiet žāvēšanas programmu un iestatiet izvēles programmu vai papildu funkcijas. (**Anti Crease (Neburzīšanās)**, **Dry Level (Žāvēšanas līmenis)** utt.)
- 3 Nospiediet pogu **Favorite (Izlase)** un turiet 3 sekundes.
- 4 Lai sāktu pielāgotu žāvēšanas programmu, nospiediet pogu **Sākt/Pauze**.

Kā atsaukt savu izlases programmu

- 1 Ieslēdziet iekārtu.
- 2 Nospiediet pogu **Favorite (Izlase)**.
- 3 Lai sāktu pielāgotu žāvēšanas programmu, nospiediet pogu **Sākt/Pauze**.

Drum Light (tvertnes gaisma)

Iekārtas darbības laikā, ieslēdzot funkciju, var redzēt tvertnes iekšpusi.

Lai ieslēgtu vai izslēgtu funkciju, nospiediet pogu **Dry Level (Žāvēšanas līmenis)** un turiet to nospiestu 3 sekundes.

PIEZĪME

- Pēc 4 minūtēm gaisma automātiski izslēdzas.
 - Jūs varat arī neredzēt tvertnes iekšpusi (atkarībā no durvju apdares).
-

More Time (vairāk laika) / Less Time (mazāk laika)

Ļauj pagarināt vai samazināt žāvēšanas laiku, ja izmantojat manuālas žāvēšanas programmas,

piemēram, **Rack Dry (Žāvēšana uz režģa)**, **Cool Air (Vēss gaiss)** un **Warm Air (Silts gaiss)**.

- Nospiediet pogu **More Time (Vairāk laika)**, lai palielinātu izvēlētas programmas laiku par piecām minūtēm.
- Nospiediet pogu **Less Time (Mazāk laika)**, lai saīsinātu izvēlētas programmas laiku par piecām minūtēm.

Child Lock (Vadības bloķēšana)

Tā sniedz iespēju kontrolēt vadības paneļa bloķēšanu un atbloķēšanu. Tā neļauj bērniem izmainīt ciklus vai darbināt iekārtu.

Vadības paneļa bloķēšana

- 1 Vienlaikus piespiediet pogas **Delay End (Laika aizture)** un **Anti Crease (Neburzīšanās)** un turiet piespiestas 3 sekundes.
- 2 Atskanēs zvaniņa signāls, un displejā tiks parādīts **CL**.
 - Ja ir aktivizēta funkcija, tiek bloķētas visas pogas, izņemot pogu **Barošanas**.

PIEZĪME

- Strāvas padeves pārtraukšana vai visu ciklu pabeigšana neatiestatīs vadības bloķēšanas funkciju aizsardzībai no bērniem. Lai piekļūtu citām funkcijām, vispirms nepieciešams deaktivizēt vadības bloķēšanu aizsardzībai no bērniem.
-

Vadības paneļa atbloķēšana

Vienlaikus piespiediet pogas **Delay End (Laika aizture)** un **Anti Crease (Neburzīšanās)** un turiet piespiestas 3 sekundes.

- Atskanēs zvaniņa skaņas signāls, un displejā būs redzams pašreizējās programmas atlikušais laiks.

Rack Dry (žāvēšana uz režģa)

Šo programmu ir paredzēts lietot veļai, kas jāžāvē izklātā veidā, bez centrifugēšanas, piemēram, džemperiem un smalkiem audumiem.

Lai lietotu šo programmu, ir nepieciešams žāvēšanas režģis, kas jāievieto iekārtā. Pirms žāvēšanas izņemiet no žāvēšanas režģa iepakojuma materiālus.

PIEZĪME

- Daži modeļi netiek pārdoti ar visiem pieejamajiem piederumiem, tāpēc jums, iespējams, būs jāiegādājas LG žāvēšanas režģis, ja tas nav piegādāts kopā ar jūsu modeli. Par tā iegādi, lūdzu, sazinieties ar LG Electronics klientu informācijas centru vai apmeklējiet LG vietni <http://www.lg.com>.

- 1 Atveriet durvis.
- 2 Ievietojiet žāvēšanas režģa āķi tvertnes centrā.

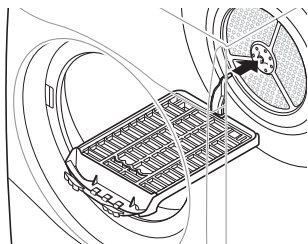

- 3 Novietojiet žāvēšanas režģi uz konstrukcijas virs plūksnu filtra un piespiediet, lai pabeigtu uzstādīšanu.

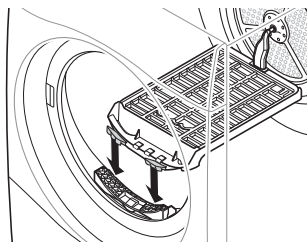

- 4 Novietojiet mitrās vienības uz režģa. Nodrošiniet ap tām telpu gaisa cirkulācijai.

- Žāvēšanas režģis nekustēsies, bet tvertne griezīsies.

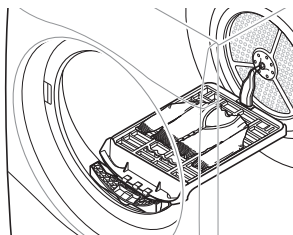

- 5 Aizveriet durvis.
- 6 Iedarbiniet iekārtu un izvēlieties **Rack Dry (Žāvēšana uz režģa)**.
- 7 Nospiediet pogu **Sākt/Pauze**.

PIEZĪME

- Pārbaudiet plūksnu filtru un izņemiet visas plūksnas, kas uzkrājušās no vienībām, kas žāvētas uz režģa.
- Pogas **More Time (Vairāk laika) / Less Time (Mazāk laika)** var lietot, lai beigās precīzi pielāgotu žāvēšanas laiku.

VIEDĀS FUNKCIJAS

Lietojumprogramma LG ThinQ

LG ThinQ programma ļauj sazināties ar iekārtu, izmantojot viedtālruni.

LG ThinQ lietotnes funkcijas

Sazinieties ar ierīci no viedtālruņa, izmantojot ērtās viedās funkcijas.

Smart Pairing (Viedā savienošana pārī)

Šī funkcija automātiski atlasa piemērotāko veļas žāvētāja ciklu, pamatojoties uz lietošanas informāciju par pēdējo pabeigto mazgāšanas ciklu.

PIEZĪME

- Lai lietotu šo funkciju, veļas mazgājamajai mašīnai un veļas žāvētājam jābūt savienotam ar lietotni **LG ThinQ**.
- Aktivizējot **LG ThinQ** lietotnē šo funkciju un pēc veļas mazgājamās mašīnas lietošanas ieslēdzot veļas žāvētāju, automātiski tiek iestatīts ieteicamais žāvētāja cikls.

Smart Diagnosis

Šī funkcija nodrošina derīgu informāciju diagnostikai un derīgus risinājumus, kas balstīti uz iekārtas lietošanas īpašībām.

Brīdinājumi

Kad cikls ir pabeigts vai iekārtai ir problēmas, viedtālrunī iespējams saņemt brīdinājuma paziņojumus. Paziņojumi tiek aktivizēti arī tad, ja lietotne **LG ThinQ** ir izslēgta.

Enerģijas monitorings

Šī funkcija pārbauda nesen lietoto ciklu un mēneša vidējo enerģijas patēriņu.

Iestatījumi

Ļauj iestatīt dažādas iespējas iekārtā un lietojumprogrammā.

PIEZĪME

- Ja maināt bezvadu rūteri, interneta pakalpojumu sniedzēju vai paroli, izdzēsiet reģistrēto ierīci no lietotnes **LG ThinQ** un reģistrējiet vēlreiz.
- Lietotne, iekārtas darbības uzlabošanas nolūkā, var tikt mainīta bez lietotāju informēšanas.
- Funkcijas var atšķirties atkarībā no modeļa.

Pirms LG ThinQ programmas lietošanas

- 1 Pārbaudiet attālumu starp ierīci un bezvadu maršrutētāju (Wi-Fi tīkls).
 - Ja attālums starp ierīci un bezvadu rūteri ir pārāk liels, signāla stiprums var mazināties. Tam var būt nepieciešams vairāk laika, lai reģistrētos vai arī uzstādīšana var būt neveiksmīga.

- 2 Izslēdziet savā viedtālrunī **Mobilos datus**.

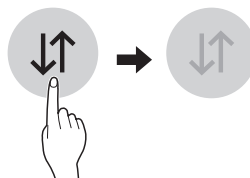

- 3 Savienojiet savu viedtālruni ar bezvadu rūteri.

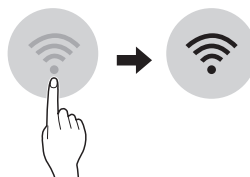

PIEZĪME

- Lai apstiprinātu Wi-Fi savienojumu, pārliecinieties, ka vadības panelī ir izgaismota  ikona.
- Ierīce atbalsta vienīgi 2,4 GHz Wi-Fi tīklus. Lai pārbaudītu savu tīklu frekvenci, sazinieties ar savu interneta pakalpojumu sniedzēju vai atsaucieties uz sava bezvadu maršrutētāja lietošanas rokasgrāmatu.
- **LG ThinQ** neuzņemas atbildību ne par kādām tīkla savienojuma problēmām vai kļūmēm, darbības traucējumiem vai kļūdām, kas radušās tīkla savienojuma dēļ.
- Ja iekārta nespēj izveidot savienojumu ar Wi-Fi tīklu, iespējams tā atrodas pārāk tālu no rūtera. Iegādājieties Wi-Fi retranšlātoru (diapazona paplašinātājs), lai uzlabotu Wi-Fi signāla jaudu.
- Wi-Fi savienojums var netikt izveidots vai var tikt pārtraukts mājas tīkla apstākļu dēļ.
- Tīkla savienojums var nestrādāt atbilstoši atkarībā no interneta pakalpojuma sniedzēja.
- Apkārtējās bezvada vides dēļ bezvada tīkla pakalpojumi var strādāt lēni.
- Ja bezvada signāla problēmu dēļ, ierīce nevar tikt reģistrēta, atvienojiet ierīci un uzgaidiet vismaz vienu minūti, pirms mēģiniet veikt šo darbību atkārtoti.
- Ja jūsu bezvadu rūterī ir iespējots ugunsmūris, atspējojiet to vai pievienojiet tam izņēmumu.
- Bezvadu tīkla nosaukumam (SSID) jā sastāv vienīgi no latīņu burtiem un cipariem. (Neizmantojiet īpašās rakstzīmes)
- Viedtālruna lietotāja interfeiss (UI) var atšķirties atkarībā no operētājsistēmas (OS) un ražotāja.
- Ja rūtera drošības protokols ir iestatīts uz **WEP**, tīkla uzstādīšana var neizdoties. Lūdzu, nomainiet to uz citu drošības protokolu (iesakām **WPA2**) un reģistrējiet produktu atkārtoti.

Lietojumprogrammas LG ThinQ instalēšana

Sameklējiet viedtālrunī lietojumprogrammu **LG ThinQ** no Google Play Store & Apple App Store.

Ievērojiet norādījumus lietojumprogrammas lejupielādei un instalēšanai.

Iekārtas attālināta izmantošana

Remote Start (Attālinātā sākšana)

Izmantojiet savu viedtālruni, lai vadītu savu iekārta attālināti. Jūs arī varat monitorēt ciklu darbību, lai būtu informēts par katra cikla ilgumu.

Šīs funkcijas izmantošana

- 1 Nospiediet pogu **Barošanas**.
- 2 Tvertnē ielieciet veļu.
- 3 Nospiediet pogu **Anti Crease (Neburzīšanās)** un turiet 3 sekundes piespiestu, lai iespējotu tālvadības funkciju.
- 4 Sāciet ciklu, izmantojot savā tālrunī lietotni **LG ThinQ**.

PIEZĪME

- Pēc šīs funkcijas iespējošanas varat sākt ciklu tikai no viedtālruna lietotnes **LG ThinQ**. Ja cikls nav sākts, iekārta gaida tā sākšanu, līdz tiek attālināti izslēgta no lietotnes vai šī funkcija tiek atspējota.
- Ja durvis ir atvērtas, jūs nevarat sākt ciklu attālināti.

Šīs funkcijas manuāla atspējošana

Ja šī funkcija ir iespējota, nospiediet pogu **Anti Crease (Neburzīšanās)** un turiet to nospiestu 3 sekundes.

Download Cycle (Lejupielādēt ciklu)

Lejupielādējiet jaunus un īpašus ciklus, kas nav iekļauti iekārtas pamata ciklos.

Iekārtās, kas ir veiksmīgi savienotas, var lejupielādēt plašu, iekārtai specifisku ciklu klāstu.

Kad cikla lejupielāde iekārtā ir pabeigta, tas tiek saglabāts iekārtā līdz jauna cikla lejupielādei.

PIEZĪME

- Vienā reizē iekārtā iespējams saglabāt tikai vienu lejupielādēto ciklu.

Radioiekārtu specifikācijas

Modeļa nosaukums* 1	Izejas jauda (Maks.)	Frekvenču diapazons
LCW-004	17,82 dBm	2412 līdz 2472 MHz
LCW-007	17,59 dBm	

*1 Lai identificētu ierīcē uzstādīto RF moduli, skatiet uz ierīces pievienoto etiķeti.

Programmatūras versija: V 1.0

Lietotājam jāņem vērā, ka šī ierīce jāuzstāda un jādarbina, ievērojot minimālu 20 cm attālumu starp ierīci un karkasu.

Enerģijas patēriņš gaidstāves režīmā

Enerģijas patēriņš gaidstāves režīmā	0,18 W
Tīkla elektroenerģijas patēriņš gaidstāves režīmā	2,0 W
Laika periods, pēc kura jaudas vadības funkcija vai līdzīga funkcija automātiski pārslēdz iekārtu gatavības un/vai izslēgtā, un/vai tīklīerosas gatavības režīmā	20 min.

Atbilstības deklarācija

Ar šo LG Electronics apliecina, ka radio aprīkojuma tipa veļas žāvētājs atbilst Direktīvai 2014/53/ES. Pilns ES atbilstības deklarācijas teksts ir pieejams tālāk norādītajā interneta adresē:

<http://www.lg.com/global/support/cedoc/cedoc#>
LG Electronics European Shared Service Centre B.V.
Krijgsman 1, 1186 DM Amstelveen, Nīderlande

Atvērtā pirmkoda programmatūras informācija

Lai iegūtu avota kodu saskaņā ar GPL, LGPL, MPL un citām atvērtā pirmkoda licencēm, kurām ir pienākums atklāt šajā produktā esošo avota kodu un piekļūt visiem minētajiem licences noteikumiem, paziņojumiem par autortiesībām un citiem atbilstošiem dokumentiem, lūdzu, apmeklējiet vietni <https://opensource.lge.com>.

LG Electronics izsniedz atklāto pirmkodu arī kompaktdiskā, iekasējot par to šāda izplatīšanas veida izmaksām atbilstošu maksu (datu nesēja, tā apstrādes un piegādes izmaksas); lai saņemtu kodu, tas jāpieprasa pa e-pastu opensource@lge.com.

Šis piedāvājums ir derīgs ikvienam, kurš saņem šo informāciju trīs gadus pēc mūsu pēdējā šī produkta nosūtīšanas.

Smart Diagnosis

Lietojiet šo funkciju, lai palīdzētu iekārtā diagnosticēt problēmas un tās atrisināt.

PIEZĪME

- Ar LGE nolaidību nesaistītu iemeslu dēļ ārēju faktoru rezultātā pakalpojums varētu nedarboties, piemēram, bet ne tikai, Wi-Fi nepieejamības, Wi-Fi atvienošanās, vietējā lietojumprogrammu veikala noteikumu vai lietojumprogrammas nepieejamības dēļ.
- Funkcija var tikt mainīta bez iepriekšēja brīdinājuma, un, atkarībā no jūsu atrašanās vietas, tai var būt atšķirīga forma.

LG ThinQ lietošana problēmu diagnosticēšanai

Ja iekārtā, kas aprīkota ar Wi-Fi, rodas problēma, iekārta var nosūtīt traucējummeklēšanas datus uz viedtālruni, izmantojot lietojumprogrammu **LG ThinQ**.

- Palaidiet lietojumprogrammu **LG ThinQ** un izvēlnē atlasiet funkciju **Smart Diagnosis**. Sekojiet lietojumprogrammā **LG ThinQ** sniegtajiem norādījumiem.

Dzirdamās diagnosticēšanas lietošana problēmu diagnosticēšanai

Lai izmantotu dzirdamās diagnosticēšanas metodi, izpildiet turpmāk sniegtās norādes.

- Palaidiet lietojumprogrammu **LG ThinQ** un izvēlnē atlasiet funkciju **Smart Diagnosis**. Sekojiet lietojumprogrammā **LG ThinQ** sniegtajiem norādījumiem par dzirdamo diagnosticēšanu.

1 Nospiediet pogu **Barošanas**, lai ieslēgtu iekārtu.

- Nespiediet citas pogas un negrieziet programmu izvēles pogu.

2 Pielieciet viedtālruna mikrofonu tuvu pie **Barošanas** pogas.

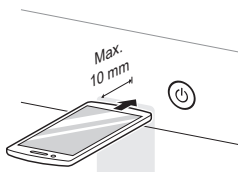

3 Piespiediet pogu **More Time (Vairāk laika)** un turiet piespiestu 3 sekundes vai ilgāk, vienlaikus turot viedtālruna mikrofonu pie **Barošanas** pogas, līdz tiek pabeigta datu pārraide.

- Turiet viedtālruni nekustīgi, kamēr datu pārraide ir pabeigta. Ir redzams atlikušais datu pārraidīšanas laiks.

4 Kad datu nosūtīšana būs pabeigta, lietojumprogrammā tiks parādīta diagnoze.

PIEZĪME

- Lai sasniegtu maksimālu rezultātu, nekustiniet viedtālruni laikā, kamēr tiek pārraidīts skaņas signāls.

APKOPE

⚠ BRĪDINĀJUMS!

- Tīrot iekārtu, atvienojiet spraudni no kontaktrozetes. Spraudņa atstāšana kontaktrozetē var izraisīt elektriskās strāvas triecienu.

Tīrīšana pēc katras žāvēšanas reizes

Plūksnu filtra tīrīšana

⚠ UZMANĪBU!

- Tīriet plūksnu filtru pareizi, ievērojot turpmāk sniegtos norādījumus, jo citādi plūksnas, kas uzkrājušās uz siltummaiņa, var netikt pareizi notīrītas.

PIEZĪME

- Pirms plūksnu filtra izvilšanas izņemiet no iekārtas visu veļu.
- Pēc plūksnu filtra iztīrīšanas ievietojiet to vietā. Ja plūksnu filtrs nav iekārtā, iekārtu nevar darbināt.

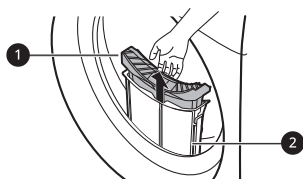

1 Iekšējais filtrs

- Vienmēr iztīriet iekšējo filtru pirms un pēc lietošanas.

2 Ārējais filtrs

- Pēc 10 žāvēšanas reizēm vai pēc plūksnu uzkrāšanās ārējā filtrā iztīriet ārējo filtru.

Iztīriet iekšējo filtru

- 1 Izvelciet iekšējo filtru no ārējā filtra un pēc tam atveriet iekšējo filtru.

- Atveriet filtru, atlokot to bultiņas virzienā.

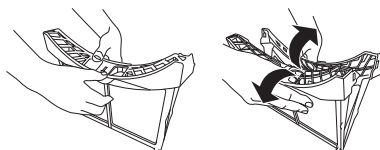

- 2 Vispirms izņemiet lielo plūksnu kušķi, pēc tam iztīriet atlikušās plūksnas, izmantojot putekļsūcēju vai mazgājot zem tekoša ūdens.

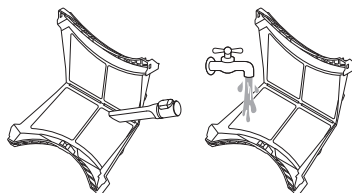

- Ja filtrs ir mitrs, izžāvējiet to pilnībā, jo citādi iekārtai var rasties smaka.

- 3 Pēc iekšējā filtra pilnīgas izžāvēšanas aizveriet filtru, spiežot lejup tā centru.

- Pārliecinieties, vai iekšējā filtra kreisā un labā puse ir kārtīgi aizvērtas.

- 4 Ievietojiet iekšējo filtru ārējā filtrā.

Iztīriet ārējo filtru

- 1 Notīriet putekļus vai plūksnas ap filtra ieeju.

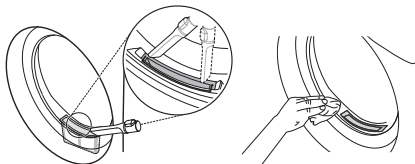

⚠ UZMANĪBU!

- Ja plūksnas iekrīt filtra ieejā, tās var izraisīt žāvēšanas snieguma samazināšanos un pagarināt žāvēšanas laiku.

- 2 Izvelciet ārējo filtru.

- 3 Izņemiet iekšējo filtru.

- 4 Atveriet ārējo filtru, atlokot to bultiņas virzienā, kas aptver ārējā filtra augšmalu.

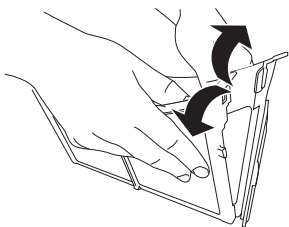

- 5 Iztīriet atlikušās plūksnas, izmantojot putekļusūcēju vai mazgājot zem tekoša ūdens.

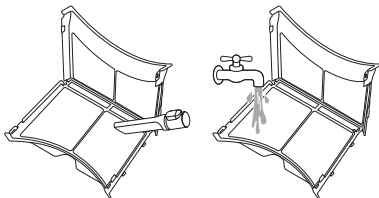

- Ja filtrs ir mitrs, izžāvējiet to pilnībā, jo citādi iekārtai var rasties smaka.

- 6 Aizveriet ārējo filtru, vienlaikus piespiežot filtra sānu 1.

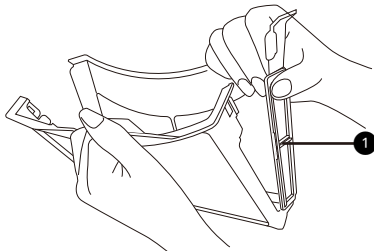

PIEZĪME

- Pārliecinieties, vai filtra sāns ir kārtīgi aizvērts, jo citādi uz filtra uzkrājušās plūksnas var iekļūt iekārtā un samazināt žāvēšanas sniegumu.

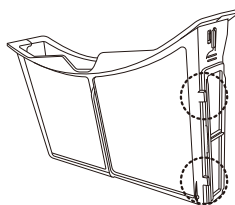

- 7 Aizveriet to un atkal ievietojiet abus plūksnu filtrus.

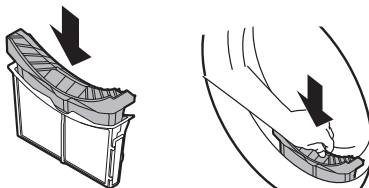

⚠ UZMANĪBU!

- Neielieciet un neizņemiet drēbes, ja plūksnu filtrs neatrodas vietā. Apģērbs var iekrist filtra ieejā un izraisīt iekārtas darbības traucējumus.

Ūdens tvertnes iztukšošana

Kondensētais ūdens uzkrājas ūdens tvertnē.

Iztukšojiet ūdens tvertni pēc katras lietošanas reizes. Tvertnes neiztukšošana ietekmēs žāvēšanas rezultātus.

PIEZĪME

- Ja ūdens tvertne ir pilna, iedegas  ikona, un iekārtas darbības laikā atskan zvaniņa signāls. Šādā gadījumā ūdens tvertne ir jāiztukšo stundas laikā.
- Ja kondensētais ūdens tiek izvadīts tieši caur izvēles drenāžas šļūteni, ūdens tvertne nav jāiztukšo.

- 1** Izņemiet ūdens tvertni.

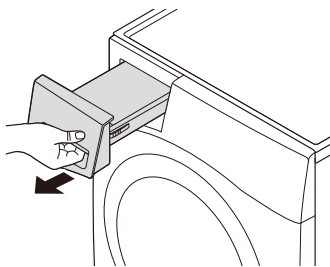

- 2** Iztukšojiet ūdens tvertni izlietnē.

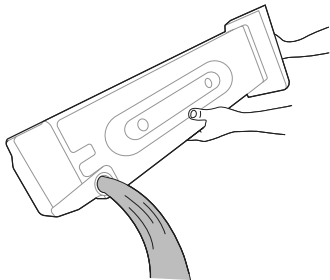

⚠ UZMANĪBU!

- Nedzeriet kondensēto ūdeni un nelietojiet to atkārtoti. Tas var izraisīt veselības problēmas cilvēkiem un dzīvniekiem.

- 3** Ievietojiet to atpakaļ iekārtā.

- Ūdens trauku iebīdīet iekārtā līdz galam, līdz tas ir vietā.

- 4** Nospiediet pogu **Sākt/Pauze**.

Regulāra iekārtas tīrīšana

Mitruma sensora slaucīšana

Šī ierīce ekspluatācijas laikā nosaka veļas mitruma līmeni, tāpēc tā ir regulāri jātīra, lai novērstu nosēdumu veidošanos uz sensora virsmas. Noslaukiet sensorus tvertnes iekšpusē.

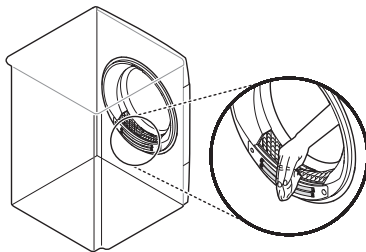

⚠ UZMANĪBU!

- Neslaukiet mitruma sensoru ar abrazīviem materiāliem. Vienmēr tīriet sensoru ar sausu, raupju akrila sūkli.

Vēsā gaisa ieplūdes režģa tīrīšana

Tīriet vēsā gaisa ieplūdes režģi ar putekļu sūcēju 3 līdz – 4 reizes gadā, lai nodrošinātu, ka neuzkrājas plūksna vai putekļi, kas var nelabvēlīgi ietekmēt gaisa plūsmu.

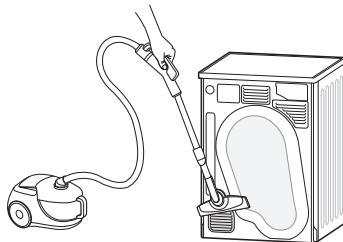

PIEZĪME

- Siltais gaiss tiek izvadīts caur ventilācijas režģi.

- Ir jānodrošina pietiekama telpas ventilācija, lai novērstu gāzu atplūdi telpā no citus kurināmos dedzinošām vienībām, piemēram, atklātām liesmām.

TRAUCĒJUMU MEKLĒŠANA

Iekārtas darbības laikā var rasties kļūdas un darbības traucējumi. Šajās tabulās ir ietverti iespējamie cēloņi un piezīmes kļūdas ziņojuma vai darbības traucējumu novēršanai. Pirms zvanāt LG Electronics servisa centram, uzmanīgi izlasiet tālāk esošās tabulas, lai ietaupītu laiku un naudu.

Pirms zvanīt tehniskā atbalsta centram

Jūsu ierīcei ir uzstādīta automātiska kļūdu pārraudzības sistēma, lai pēc iespējas drīzāk konstatētu un diagnosticētu problēmas. Ja ierīce nedarbojas pareizi vai vispār, pirms zvana LG Electronics tehniskā atbalsta centram apskatiet šīs tabulas.

Kļūdas ziņojumi

Simptomi	Iespējamais cēlonis un risinājums
dE DURVJU KĻŪDA	Durvis ir atvērtas iekārtas darbības laikā vai arī iekārta darbojas ar pienācīgi neaizvērtām durvīm. <ul style="list-style-type: none"> Pilnībā aizveriet durvis. Ja simbols dE neizzūd, sazinieties ar tehniskā atbalsta dienestu.
dE4 DURVJU KĻŪDA	Durvju slēdža noteikšana nedarbojas, kā paredzēts. <ul style="list-style-type: none"> Atvienojiet spraudni no kontaktrozetes un sazinieties ar tehniskā atbalsta dienestu.
EE1 / EE2 / EE4 TEMPERATŪRAS KĻŪDA	Kļūda temperatūras sensora darbībā. <ul style="list-style-type: none"> Atvienojiet spraudni no kontaktrozetes un sazinieties ar tehniskā atbalsta dienestu.
F1 TEMPERATŪRAS KĻŪDA	Pēkšņi palielinājusies temperatūra tvertnē. <ul style="list-style-type: none"> Atvienojiet spraudni no kontaktrozetes un sazinieties ar tehniskā atbalsta dienestu.
LE1 MOTORA BLOKĒŠANAS KĻŪDA	Pēkšņi apstājies motors. <ul style="list-style-type: none"> Pārbaudiet, vai veļas daudzums nepārsniedz maksimālo ietilpību. Atvienojiet spraudni no kontaktrozetes un sazinieties ar tehniskā atbalsta dienestu.
LE2 / RE KOMPRESORA KĻŪDA	Pēkšņi apstājies kompresors. <ul style="list-style-type: none"> Atvienojiet spraudni no kontaktrozetes un sazinieties ar tehniskā atbalsta dienestu.
DE DRENĀŽAS SŪKŅA KĻŪDA	Kļūda drenāžas sūkņa darbībā. <ul style="list-style-type: none"> Atvienojiet spraudni no kontaktrozetes un sazinieties ar tehniskā atbalsta dienestu.
	Apkārtējā temperatūra uzstādīšanas vietā ir zemāka par nulli. <ul style="list-style-type: none"> Ieteicamā apkārtējā temperatūra uzstādīšanas vietā ir – 5 - 35 °C.

Ekspluatācija

Simptomi	Iespējamais cēlonis un risinājums
Iekārtu nevar ieslēgt.	Elektrības vads nav pienācīgi iesprausts. <ul style="list-style-type: none"> Pārliedzieties, vai spraudnis ir droši pieslēgts sazēmētai kontaktligzdai, kas atbilst iekārtas datu plāksnītei.
	Izslēdzies mājas drošinātājs, nostrādājis jaudas slēdzis vai radijs elektroenerģijas apgādes pārrāvums. <ul style="list-style-type: none"> Atiestatiet jaudas slēdzi vai nomainiet drošinātāju. Nepalieliniet drošinātāja jaudu. Ja problēma ir ķēdes pārslodze, lūdziet to novērst kvalificētam elektriķim.
Iekārta neuzsilst.	Izslēdzies mājas drošinātājs, nostrādājis jaudas slēdzis vai radijs elektroenerģijas apgādes pārrāvums. <ul style="list-style-type: none"> Atiestatiet jaudas slēdzi vai nomainiet drošinātāju. Nepalieliniet drošinātāja jaudu. Ja problēma ir ķēdes pārslodze, lūdziet to novērst kvalificētam elektriķim.
Ūdens noplūdes.	Ūdens tvertnes šļūtene vai papildu drenāžas šļūtene nav pievienota pareizi. <ul style="list-style-type: none"> Pievienojiet pareizi ūdens tvertnes šļūteni vai papildu drenāžas šļūteni.
	Durvis ir aizvērtas, un tajās ir iesprūdušas drēbes vai svešķermeņi. <ul style="list-style-type: none"> Pirms iekārtas lietošanas pārbaudiet, vai durvīs nav iesprūdušas drēbes vai svešķermeņi. Ja ūdens tek pastāvīgi, sazinieties ar LG Electronics klientu informācijas centru.
Pēc žāvēšanas cikla beigām iekārta pati strādā darbības un paužu režīmā.	Šādā veidā darbojas neburzīšanās funkcija. <ul style="list-style-type: none"> Pārliedzieties, vai ir iestatīta neburzīšanās funkcija. Tās uzdevums ir nepieļaut apģērba burzīšanos, kas notiek, ja veļa netiek izņemta no žāvētāja tūlīt pēc žāvēšanas cikla beigām. Ja ir iestatīta šī funkcija, iekārta atkārtoti strādā 10 sekunžu darbības un 5 minūšu paužu režīmā. Funkcija darbojas līdz 2 stundām.

Sniegums

Simptomi	Iespējamais cēlonis un risinājums
Drēbes žūst pārāk ilgi.	Veļa nav pienācīgi sašķirotā. <ul style="list-style-type: none"> Nošķiriet smagas vienības no vieglajām. Lielākas un smagākas vienības žūst ilgāk. Vieglas vienības kopā ar smagām var sarežģīt sensora darbību, jo vieglas vienības žūst ātrāk.

Simptomi	Iespējamais cēlonis un risinājums
Drēbes žūst pārāk ilgi.	<p>Liela smagu audumu krava.</p> <ul style="list-style-type: none"> Smagi audumi žūst ilgāk, jo tie uzsūc vairāk mitruma. Lai samazinātu žāvēšanas laiku lieliem un smagiem audumiem un padarītu to vienmērīgāku, sašķirojiet šādas vienības mazākās vienmērīga apjoma kravās.
	<p>Iekārtas funkcijas nav iestatītas pienācīgi.</p> <ul style="list-style-type: none"> Izmantojiet žāvējamās veļas veidam piemērotus vadības iestatījumus. Atsevišķām kravām var būt nepieciešams pielāgot žāvēšanas līmeņa iestatījumus, lai nodrošinātu pienācīgu žāvēšanu.
	<p>Jāiztīra plūksnu filtrs.</p> <ul style="list-style-type: none"> Izņemiet plūksnas no plūksnu filtra pirms katra cikla. Kad plūksnas ir izņemtas, pavērsiet filtru pret gaismu, lai redzētu, vai tas nav netīrs vai aizsprostots. Atsevišķos gadījumos, kad veļa (piemēram, jauni vannas dvieļi) rada daudz plūksnu, var būt nepieciešams ciklu apturēt, lai iztīrītu filtru cikla laikā.
	<p>Izslēdzies mājas drošinātājs, nostrādājis jaudas slēdzis vai radies elektroenerģijas apgādes pārrāvums.</p> <ul style="list-style-type: none"> Atiestatiet jaudas slēdzi vai nomainiet drošinātāju. Nepalieliniet drošinātāja jaudu. Ja problēma ir ķēdes pārslodze, lūdziet to novērst kvalificētam elektriķim.
	<p>Iekārta ir pārslogota.</p> <ul style="list-style-type: none"> Sadaliet lielas kravas mazākās, lai uzlabotu žāvēšanas rezultātus un efektivitāti.
	<p>Iekārta ir nepietiekami noslogota.</p> <ul style="list-style-type: none"> Ja žāvējat ļoti mazu kravu, pievienojiet dažas papildu vienības, lai nodrošinātu pienācīgu žāvētāja darbību. Ja krava ir ļoti maza un jūs izmantojat žāvēšanas sensora režīmus, elektroniskie sensori nevar pienācīgi uztvert kravas mitruma līmeni un var izslēgties pārāk ātri. Izmantojiet noteikta laika žāvēšanas režīmus vai pievienojiet kravai vairāk mitru drēbju.
Žāvēšanas ilgums ir nevienmērīgs.	<p>Karstuma iestatījumi, kravas apjoms vari drēbju mitrums ir nevienmērīgs.</p> <ul style="list-style-type: none"> Žāvēšanas laiks var mainīties atkarībā no izmantotā siltuma veida (elektrības), kravas izmēra, audumu veida, apģērbu mitruma un plūksnas filtra. Arī nelīdzsvarota krava iekārtā var pasliktināt griešanos, kā rezultātā drēbes ir mitrākas un žūst ilgāk.
Uz apģērba paliek taukaini vai netīri pleķi.	<p>Nepareizi izmantots veļas mīkstinātājs.</p> <ul style="list-style-type: none"> Mazgājot veļu, kuru paredzēts žāvēt iekārtā, izmantojiet pareizu veļas mīkstinātāja daudzumu saskaņā ar veļas mīkstinātāja ražotāja ieteikumu.
	<p>Tīras drēbes ir žāvētas kopā ar netīrām.</p> <ul style="list-style-type: none"> Izmantojiet iekārtu tikai tīru apģērbu žāvēšanai. Netīrumi no netīrām drēbēm var nokļūt uz tīrajām tajā pašā vai turpmākos ciklos.

Simptomi	Iespējamais cēlonis un risinājums
<p>Uz apģērba paliek taukaini vai netīri pleki.</p>	<p>Drēbes pirms ievietošanas iekārtā nav pienācīgi izmazgātas vai izskalotas.</p> <ul style="list-style-type: none"> Traipi uz izžāvētā apģērba var būt traipi, kas nav iztīrīti mazgāšanas laikā. Pārlicinieties, ka drēbes tiek pilnībā iztīrītas vai izskalotas saskaņā ar norādījumiem jūsu veļas mazgāšanas mašīnai un mazgāšanas līdzeklim. Dažiem grūti tīrāmiem triepiem pirms mazgāšanas var būt nepieciešama īpaša apstrāde.
<p>Drēbes saburzās.</p>	<p>Drēbes ir žāvētas pārāk ilgi (pāržāvētas).</p> <ul style="list-style-type: none"> Pārāk ilga veļas žāvēšana var izraisīt veļas saburzīšanos. Mēģiniet žāvēt īsāku laiku. <p>Drēbes atstātas iekārtā pārāk ilgi pēc cikla beigām.</p> <ul style="list-style-type: none"> Izmantojiet iespēju Anti Crease (Neburzīšanās).
<p>Drēbes saraujas.</p>	<p>Nav ievēroti apģērba kopšanas norādījumi.</p> <ul style="list-style-type: none"> Lai novērstu drēbju saraušanos, vienmēr pārbaudiet un ievērojiet auduma kopšanas norādījumus. Daži audumi dabiski saraujas mazgāšanas laikā. Citus audumus var mazgāt, taču tie saraujas, ja tos žāvē iekārtā. Izmantojiet zemas temperatūras vai auksta gaisa iestatījumus.
<p>Uz drēbēm paliek plūksnas.</p>	<p>Plūksnu filtrs nav pienācīgi iztīrīts.</p> <ul style="list-style-type: none"> Izņemiet plūksnu no plūksnu filtra pirms katra cikla. Kad plūksnas ir izņemtas, pavērsiet filtru pret gaismu, lai redzētu, vai tas nav netīrs vai aizsprostots. Atsevišķos gadījumos, kad veļa (piemēram, jauni vannas dvieļi) rada daudz plūksnu, var būt nepieciešams ciklu apturēt, lai iztīrītu filtru cikla laikā. <p>Drēbes nav pienācīgi sašķirotas.</p> <ul style="list-style-type: none"> Atsevišķi audumi rada plūksnas (piem., pūkaini baltas kokvilnas dvieļi) un ir jāžāvē atsevišķi no audumiem, kas plūksnas pievelk (piem., melnas lina bikses). <p>Iekārta ir pārslogota.</p> <ul style="list-style-type: none"> Sadaliet lielas kravas žāvēšanai mazākās. <p>Kabatās palikuši kabatas lakatiņi, papīrs u.tml.</p> <ul style="list-style-type: none"> Pirms drēbju žāvēšanas rūpīgi pārbaudiet kabatas.
<p>Pēc žāvēšanas drēbes pārmērīgi elektrizējas.</p>	<p>Drēbes ir žāvētas pārāk ilgi (pāržāvētas).</p> <ul style="list-style-type: none"> Pārāk ilga veļas žāvēšana var izraisīt statiskās elektrības uzkrāšanos. Pielāgojiet iestatījumus un izmantojiet īsāku žāvēšanas laiku vai žāvēšanas sensora programmas. <p>Sintētikas, paliekošas apstrādes un dažādu sintētisko materiālu žāvēšana.</p> <ul style="list-style-type: none"> Šie audumi dabiski veicina statiskās elektrības veidošanos. Mēģiniet izmantot veļas mīkstinātāju vai izmantojiet īsākus noteikta laika žāvēšanas iestatījumus.

Simptomi	Iespējamais cēlonis un risinājums
<p>Uz drēbēm pēc "Sensor Dry" (Žāvēšanas sensora) programmas paliek mitri laukumi.</p>	<p>Ļoti liela vai ļoti maza krava. Viena liela vienība, piemēram, sega vai pārklājs.</p> <ul style="list-style-type: none"> • Ja veļa ir sablīvēta vai pārāk izklīdēta, sensoram var būt grūti noteikt veļas mitruma līmeni. Ļoti mazam veļas daudzumam izmantojiet "Timed Drying" (Noteikta laika) žāvēšanas programmu. • Lielizmēra veļa, piemēram, segas vai pārklāji reizēm mēdz satīties ciešā auduma kamolā. Ārējās kārtas izžūs un sensori to attiecīgi reģistrēs, savukārt iekšpuse paliks mitra. Žāvējot vienu lielizmēra veļas gabalu, varētu būt lietderīgi reizi vai divas apturēt ciklu un pārkārtot veļas gabalu, lai mitrās zonas būtu ārpusē. • Lai pēc žāvēšanas sensora programmas beigām izžāvētu dažus atlikušos mitros veļas gabalus no ļoti liela veļas daudzuma vai dažus mitrus laukumus uz liela veļas gabala, iztukšojiet plūksnu filtru, pēc tam iestatiet Timed Drying (Noteikts laiks) žāvēšanas programmu, lai pabeigtu veļas gabala(-u) žāvēšanu.

Aromāti

Simptomi	Iespējamais cēlonis un risinājums
<p>Iekārtai ir aromāts.</p>	<p>Vai iekārtu izmantojat pirmoreiz?</p> <ul style="list-style-type: none"> • Smaku izraisa iekārtas iekšpusē piestiprinātais gumijas materiāls. Tas ir pašas gumijas aromāts, kas automātiski izzūd pēc iekārtas vairākkārtējas izmantošanas. <p>Vai jūtat smaku lietošanas laikā?</p> <ul style="list-style-type: none"> • Mazgājot apģērbus, izmantojiet mazgāšanas līdzekli atbilstoši ražotāja ieteikumiem. Izmantojot pārāk daudz mazgāšanas līdzekļa (neatbilstoši ieteikumiem), neizšķīdušais mazgāšanas līdzeklis var uzkrāties uz apģērba un izraisīt smaku. • Drēbēm ir jūtams aromāts, ja tās ir palikušas iekārtā pēc žāvēšanas vai veļas mazgājamā mašīnā pēc mazgāšanas. Pēc žāvēšanas vai mazgāšanas cikla beigām nekavējoties izņemiet drēbes. • Pārlicinieties, vai veļas mašīnā ir jūtams tāds pats aromāts. Šādā gadījumā notīriet veļas mazgājamās mašīnas tvertni (skatiet veļas mazgājamās mašīnas lietotāja rokasgrāmatu). • Vienmēr parūpējieties, lai abi plūksnu filtri būtu tīri. Ja pēc žāvēšanas plūksnu filtrā ir pārpalikumi, tie var radīt smakas. Pēc tīrīšanas arī pilnībā izžāvējiet plūksnu filtru.

Wi-Fi

Simptomi	Iespējamais cēlonis un risinājums
<p>Jūsu mājas ierīce un viedtālrunis nav savienots ar Wi-Fi tīklu.</p>	<p>Wi-Fi parole, ar kuru cenšaties izveidot savienojumu, ir nepareiza.</p> <ul style="list-style-type: none"> • Atrodiet Wi-Fi tīklu, kas savienots ar jūsu viedtālruni, un atvienojiet to, pēc tam reģistrējiet savu ierīci LG ThinQ.
	<p>Mobilie dati jūsu viedtālrunī ir ieslēgti.</p> <ul style="list-style-type: none"> • Izslēdziet savā viedtālrunī funkciju Mobilie dati un reģistrējiet ierīci, izmantojot Wi-Fi tīklu.
	<p>Bezvadu tīkla nosaukums (SSID) ir iestatīts nepareizi.</p> <ul style="list-style-type: none"> • Bezvadu tīkla nosaukumam (SSID) jā sastāv vienīgi no latīņu burtiem un cipariem. (Neizmantojiet īpašās rakstzīmes)
	<p>Rūtera frekvence nav 2,4 GHz.</p> <ul style="list-style-type: none"> • Atbalstīts vienīgi 2,4 GHz rūteris. Iestatiet bezvadu rūteri uz 2,4 GHz un savienojiet ierīci ar bezvadu rūteri. Lai pārbaudītu rūtera frekvenci, sazinieties ar savu interneta pakalpojumu sniedzēju vai rūtera ražotāju.
	<p>Ierīce atrodas pārāk tālu no maršrutētāja.</p> <ul style="list-style-type: none"> • Ja ierīce atrodas pārāk tālu no maršrutētāja, signāls var būt vājš un savienojums var nebūt konfigurēts pareizi. Pārvietojiet maršrutētāja atrašanās vietu tā, lai tas būtu tuvāk ierīcei.

PIELIKUMS

Produkta zīme

Komisijas Deleģētā regula (ES) Nr. 392/2012

Zvaigznīte(-es) nozīmē modeļa variantu, un tā var atšķirties (0–9) vai (A–Z).

LG	RC80V9*V*Q	RC90V9*V*Q
Nominālā ietilpība, izteikta kilogramos, kokvilnas veļai standarta kokvilnas programmai pilnā noslodzē	8 kg	9 kg
Veļas žāvētāja tips	Kondensācijas tipa mājsaimniecības veļas žāvētājs	
Enerģijas efektivitātes klase skalā no D (viszemākā efektivitāte) līdz A (visaugstākā efektivitāte)	A+++	A+++
Gada vidējais enerģijas patēriņš (A_{EC}) kWh gadā (kWh/gadā)*1	176	194
Automātiskais veļas žāvētājs	Jā	Jā
Piešķirts „ES ekomarķējuma balva” saskaņā ar regulu (EK) Nr. 66/2010	Nē	Nē
Standarta kokvilnas programmas elektroenerģijas patēriņš pie pilnas noslodzes (E_{dry}) (kWh)	1,47	1,66
Standarta kokvilnas programmas elektroenerģijas patēriņš pie daļējas noslodzes ($E_{dry1/2}$) (kWh)	0,80	0,86
Standarta kokvilnas programmas elektroenerģijas patēriņš izslēgtā stāvoklī pie pilnas noslodzes (P_o) (W)	0,18	0,18
Standarta kokvilnas programmas elektroenerģijas patēriņš ieslēgtā stāvoklī pie pilnas noslodzes (P_i) (W)	0,18	0,18
Ieslēgta stāvokļa ilgums (T_i) (min)	10	10
<p>Cotton (Kokvilna)  → Cupboard (Skapja) → Energy (Enerģija), ko izmanto pie pilnas vai daļējas noslodzes, ir standarta žāvēšanas programma, uz kuru attiecas informācija marķējumā un datu lapā, ka šī programma ir piemērota normālas mitras kokvilnas izstrādājumu žāvēšanai un energopatēriņa ziņā tā ir visefektīvākā programma kokvilnai.</p>		
Standarta kokvilnas programmas svērtais laiks (T_r) pie pilnas un daļējas noslodzes (min)	150	169
Programmas laiks standarta kokvilnas programmā pilnā noslodzē (T_{dry}) (min)	196	230

LG	RC80V9*V+Q	RC90V9*V+Q
Standarta kokvilnas programmas laiks pie pilnas noslodzes ($T_{dry1/2}$) (min)	115	124
Kondensācijas efektivitātes klase "X" skalā no G (viszemākā efektivitāte) līdz A (visaugstākā efektivitāte)	A	A
Standarta kokvilnas programmas vidējā kondensācijas efektivitāte C_{dry} pie pilnas noslodzes (%)	91	91
Standarta kokvilnas programmas vidējā kondensācijas efektivitāte $C_{dry1/2}$ pie pilnas noslodzes (%)	91	91
Svērtā kondensācijas efektivitāte (C_t) standarta kokvilnas programmai pilnā un daļējā noslodzē (%)	91	91
Skaņas jaudas līmenis dB(A)	62	62
Brīvi stāvoša		

*1 Balstīts uz 160 standarta žāvēšanas cikliem kokvilnas programmām ar pilnu un daļēju slodzi un mazjaudas režīmu patēriņu. Faktiskais enerģijas patēriņš būs atkarīgs no ierīces lietošanas veida.

Atgādinājums

Atgādinājums

Atgādinājums

Atgādinājums

