

Lietošanas instrukcija Veļas mašīnas ar žāvētāju



Pirms uzstādīšanas, pievienošanas, palaides **obligāti** izlasiet lietošanas rokasgrāmatu. Tā jūs pasargāsiet sevi un novērsīsiet bojājumus.



Saturs

Jūsu ieguldījums vides aizsardzībā	6
Drošības norādījumi un brīdinājumi	7
Veļas mašīnas ar žāvētāju apkalpošana	16
Vadības panelis	16
Skāriendisplejs un skārientaustiņi	16
Vadības paneļa apzīmējumu pārskats	17
Galvenā izvēle	23
Lietošanas piemēri	24
Iekārtas izmantošana	26
Ekspluatācijas uzsākšana	27
Miele@home	28
1. Displeja valodas iestatīšana	29
2. Miele@home ierīkošana	29
3. Laika formāta iestatīšana	30
4. Transportēšanas fiksatoru noņemšana	30
5. TwinDos ierīkošana	31
6. Programmas sākšana iekārtas kalibrēšanai	34
Videi draudzīga mazgāšana un žāvēšana	35
MAZGĀŠANA	36
1. Veļas sagatavošana	36
Vispārīgi ieteikumi	36
2. Programmas izvēle	37
3. Programmas iestatījumu izvēle	38
4. Veļas ievietošana veļas mašīnā ar žāvētāju	40
5. Mazgāšanas līdzekļa pievienošana	41
6. Programmas palaišana	47
Veļas pievienošana – AddLoad	47
7. Programmas beigas / veļas izņemšana	48
Izgriešana	48
Programmu pārskats	50
Programmas norise	56
Papildfunkcijas	59
Mazgāšanas līdzekļi	61
Mīkstinātāji, kondicionētāji, cietinātāji	61

ŽĀVĒŠANA	65
1. Veļas sagatavošana.....	65
2. Programmas izvēle	66
3. Programmas iestatījumu izvēle.....	67
4. Veļas ievietošana veļas mašīnā ar žāvētāju.....	68
5. Programmas palaišana.....	68
Veļas pievienošana – AddLoad	69
6. Programmas beigas / veļas izņemšana.....	69
Programmu pārskats.....	70
Termiskā izgriešana.....	76
Papildfunkcijas	76
MAZGĀŠANA UN ŽĀVĒŠANA	77
1. Veļas sagatavošana.....	77
2. Programmas izvēle	77
3. Veļas ievietošana veļas mašīnā ar žāvētāju.....	77
4. Programmas iestatījumu izvēle.....	78
5. Mazgāšanas līdzekļa pievienošana	78
6. Programmas uzsākšana / pabeigšana	78
Pēc katras mazgāšanas vai žāvēšanas reizes	79
Programmas norises maiņa	80
Programmas maiņa (bloķēšana bērnu drošībai).....	80
Programmas atcelšana.....	80
Programmas pārtraukšana	80
Iecienītās programmas	81
Iecienīto programmu izveidošana.....	81
Mazgāšanas un žāvēšanas palīgfunkcija	82
Taimers / SmartStart	83
TwinDos kasetnes maiņa	85
Tīrīšana un apkope	86
Apkopes programmu palaide	86
Clean "TwinDos"	86
Clean machine.....	87
Rinse out fluff	87
Korpusa un paneļa tīrīšana.....	88
Mazgāšanas līdzekļa ieskalošanas atvilktnes tīrīšana.....	88
Ūdens ieplūdes sietiņa tīrīšana.....	90

Saturs

Problēmu novēršana	91
Nevar palaist nevienu programmu	91
Kļūdas paziņojums pēc programmas pārtraukšanas	92
Kļūdas paziņojums pēc programmas beigām	93
Traucējumi ar TwinDos	95
Traucējumi ar TwinDos	96
Vispārīgas problēmas veļas mašīnas ar žāvētāju darbībā	97
Neapmierinošs mazgāšanas rezultāts	100
Neapmierinošs žāvēšanas rezultāts	101
Iekārtas durvis nevar atvērt	102
Durvju atvēršana, ja ir bloķēta izplūde un / vai ir strāvas padeves pārtraukums	103
Klientu apkalpošanas dienests	105
Kontaktinformācija traucējumu gadījumā	105
Garantija	105
Papildus pasūtāmie piederumi	105
Datu bāze EPREL	105
Kopšanas simboli	106
Uzstādīšana	107
Pretskats	107
Skats no aizmugures	108
Uzstādīšanas virsma	109
Veļas mašīnas ar žāvētāju nogādāšana uzstādīšanas vietā	109
Transportēšanas fiksatoru demontāža	109
Transportēšanas fiksatoru uzstādīšana	111
Pabūvēšana zem darba virsmas	111
Veļas mašīnas ar žāvētāju līmeņošana	112
Ūdens aizsardzības sistēma	113
Ūdens padeve	114
Ūdens novadīšana	116
Elektrotīkla pieslēgums	117
Tehniskie parametri	118
Atbilstības deklarācija	119
Patēriņa dati	120

Iestatījumi	121
Controls / Display 	122
Language 	122
Code.....	122
Memory	122
Clock display.....	122
Volume.....	122
Display brightness.....	123
Temperature unit.....	123
Programme sequence	123
TwinDos.....	123
Soiling.....	123
Water plus level	123
Maximum rinse level.....	124
Soak duration	124
Longer Pre-wash Cottons	124
Gentle action	124
Comp laundry protection	124
Drying levels	125
Extended cool down	125
Network.....	125
Miele@home	125
Remote control.....	126
SmartGrid	127
Remote Update	127
Appliance parameters	128
Apkalpošanas un vadības programmatūras autortiesības un licences	128
Uz sakaru moduli attiecināmās autortiesības un licences	129
Installation requirements	129
Low water pressure	129
Suds cooling.....	129
Temperature reduction	130
Mazgāšanas un kopšanas līdzekļi	131
Mazgāšanas līdzekļi	131
Īpašie mazgāšanas līdzekļi 	132
Tekstilzstrādājumu kopšanas līdzekļi 	133
Piedevas 	133
Iekārtas kopšana	133
Garantijas noteikumi	134

Jūsu ieguldījums vides aizsardzībā

Iepakojuma utilizācija

Iepakojums kalpo pārvietošanai un pašgārā iekārtu no bojājumiem pārvadāšanas laikā. Iepakojuma materiāli ir izraudzīti, ņemot vērā vides aizsardzības un materiālu utilizācijas prasības, tāpēc tos kopumā var atkārtoti pārstrādāt.

Iepakojuma atkārtota iekļaušana materiālu apritē ļauj taupīt izejvielas. Atkarībā no materiāla izmantojiet īpašas izejvielu krātuves un nodošanas iespējas. Transportēšanas iepakojumu pieņem Miele specializētais tirgotājs.

Nolietotās iekārtas utilizācija

Elektriskās un elektroniskās ierīces bieži satur vērtīgus materiālus. Tās satur arī noteiktas vielas, maisījumus un detaļas, kas bija nepieciešamas to darbībai un drošībai. Ja šie materiāli nokļūst sadzīves atkritumos vai ar tiem rīkojas neatbilstoši, tie var kaitēt cilvēku veselībai un videi. Tāpēc nekādā gadījumā nepieļaujiet nolietotās iekārtas nokļūšanu sadzīves atkritumos.



Nododiet to utilizācijai vietējās pašvaldības, specializētā tirgotāja vai Miele ierīkotajā oficiālajā elektrisko un elektronisko ierīču bezmaksas savākšanas un pieņemšanas punktā. Saskaņā ar likumu jūs atbildat par iespējamo personas datu dzēšanu no utilizācijai paredzētās likvidējamās iekārtas. Atbilstoši likumdošanas aktiem jūsu pienākums ir izņemt nolietotās baterijas un akumulatorus, kas nav nedalāmi savienoti ar iekārtu, kā arī lampas, kuras ir iespējams izņemt, nebojājot tās. Nododiet šīs detaļas atbilstošā savākšanas vietā, kur tās var nodot bez atlīdzības. Lūdzu, nodrošiniet, lai likvidējamā iekārta līdz aiztransportēšanas brīdim tiktu uzglabāta bērniem nepieejamā vietā.



► **Obligāti** izlasiet lietošanas instrukciju.

Šī veļas mašīna ar žāvētāju atbilst noteiktajām drošības prasībām. Tomēr nepareiza lietošana var radīt traumas un materiālus zaudējumus.

Pirms sākat ekspluatēt veļas mašīnu, rūpīgi izlasiet lietošanas instrukciju. Tajā ir sniegti svarīgi norādījumi par iebūvēšanu, drošību, lietošanu un apkopi. Tādējādi jūs pasargāsi sevi, negūsiet traumas un nesabojāsi veļas mašīnu ar žāvētāju.

Saskaņā ar standartu IEC 60335-1 Miele norāda, ka nodaļa par veļas mašīnas ar žāvētāju uzstādīšanu, kā arī norādījumi par drošību un brīdinājumi ir obligāti jāizlasa un jāievēro.

Miele neuzņemas atbildību par bojājumiem, kas ir radušies šo norādījumu neievērošanas dēļ.

Saglabājiet šo lietošanas instrukciju un nododiet to kopā ar iekārtu, ja mainās iekārtas īpašnieks.

Nosacījumiem atbilstīga lietošana

► Šī veļas mašīna ar žāvētāju ir paredzēta lietošanai mājāsaimniecībā un tai pielīdzināmos apstākļos.

► Lietojiet veļas mašīnu ar žāvētāju tikai mājāsaimniecības darbos un tikai

- tādu tekstilizstrādājumu mazgāšanai, kuru ražotājs ir norādījis uz kopšanas etiķetes, ka tos drīkst mazgāt;
- tādu ūdenī mazgātu tekstilmateriālu žāvēšanai, kuru ražotājs ir norādījis uz kopšanas etiķetes, ka tos drīkst žāvēt veļas žāvētājā.

Nav pieļaujami nekādi citi izmantošanas veidi. Miele neuzņemas atbildību par kaitējumu, kas radies paredzētajam nolūkam neatbilstošas lietošanas vai nepareizas apkopšanas dēļ.

Drošības norādījumi un brīdinājumi

- ▶ Veļas mašīna ar žāvētāju nav paredzēta lietošanai ārpus telpām.
- ▶ Personas, kuras ierobežotu fizisko, maņu un uztveres spēju vai pieredzes trūkuma un nezināšanas dēļ nevar droši lietot šo iekārtu, nedrīkst darboties ar to, ja blakus nav atbildīgās personas, kura uzrauga situāciju un sniedz nepieciešamos norādījumus.

Bērni un sadzīves tehnika

- ▶ Par 8 gadiem jaunāki bērni nedrīkst atrasties veļas mašīnas ar žāvētāju tiešā tuvumā bez pastāvīgas pieaugušo uzraudzības.
- ▶ Bērni no astoņu gadu vecuma drīkst lietot veļas mašīnu ar žāvētāju bez pieaugušo uzraudzības, ja viņiem ir izskaidrota iekārtas darbība tā, lai lietošana būtu pilnīgi droša. Bērniem jāzina un jāizprot, kādu bīstamību var radīt nepareiza iekārtas lietošana.
- ▶ Bērni nedrīkst tīrīt veļas mašīnu ar žāvētāju vai veikt tās apkopi bez uzraudzības.
- ▶ Uzraugiet bērnus, kuri atrodas veļas mašīnas ar žāvētāju tuvumā. Nekad neļaujiet bērniem spēlēties ar veļas mašīnu ar žāvētāju.

Tehniskā drošība

- ▶ Pirms uzstādīšanas pārbaudiet, vai veļas mašīnai ar žāvētāju nav redzamu ārēju bojājumu.
Ja veļas mašīna ar žāvētāju ir bojāta, to nedrīkst uzstādīt un uzsākt ekspluatāciju.
- ▶ Pirms veļas mašīnas ar žāvētāju pieslēgšanas obligāti jāsalīdzina uz identifikācijas datu plāksnītes norādītie pieslēguma dati (drošinātāji, spriegums un frekvence) ar elektrotīkla datiem. Šaubu gadījumā jautājiet par to elektrotehnikas speciālistam.
- ▶ Veļas mašīnas ar žāvētāju elektrodrošība tiek garantēta tikai tad, ja tā ir pievienota zemējuma sistēmai, kas ir uzstādīta atbilstoši spēkā esošajiem normatīviem.
Ir ļoti svarīgi, lai šie drošības pamatnosacījumi tiktu pārbaudīti un šaubu gadījumā ēkas instalāciju pārbaudītu speciālists.
Miele nevar uzņemt atbildību par zaudējumiem, kas var rasties neesoša vai pārtraukta zemējuma dēļ.
- ▶ Drošības apsvērumu dēļ pagarinātājkaabeļu, sadalītāju vai līdzīgu ierīču lietošana ir aizliegta (aizdegšanās risks pārkaršanas dēļ).
- ▶ Neatbilstoši veikti remontdarbi var izraisīt neparedzamu bīstamību un apdraudēt iekārtas lietotāju, par ko ražotājs neuzņemas nekādu atbildību. Remontdarbus drīkst veikt tikai uzņēmuma Miele pilnvaroti speciālisti, citādi garantija turpmāku bojājumu gadījumā tiek anulēta.
- ▶ Ievērojiet nodaļā “Uzstādīšana”, kā arī nodaļā “Tehniskie dati” sniegtos norādījumus.
- ▶ Šī veļas mašīna ar žāvētāju īpašu prasību dēļ (piemēram, attiecībā uz temperatūru, mitrumu, ķīmisko izturību, noturību pret berzi un vibrāciju) ir aprīkota ar īpašu apgaismojumu. Šo apgaismojumu drīkst lietot tikai paredzētajam nolūkam. Tas nav piemērots telpu apgaismošanai. Nomaiņu drīkst veikt tikai pilnvarots speciālists vai Miele Klientu apkalpošanas dienests.
Veļas mašīnā ar žāvētāju ir 1 gaismas avots ar energoefektivitātes klasi G.

Drošības norādījumi un brīdinājumi

- ▶ Lai nepieciešamības gadījumā varētu nekavējoties atvienot veļas mašīnu ar žāvētāju no elektrotīkla, jānodrošina, lai kontaktdakša vienmēr būtu pieejama.
- ▶ Bojājumu gadījumā vai tīrīšanas un apkopes laikā veļas mašīna ar žāvētāju ir atvienota no elektrotīkla tikai tad, ja:
 - veļas mašīnas ar žāvētāju kontaktdakša ir atvienota no kontaktligzdas vai
 - ir izslēgti drošinātāji ēkas elektroinstalācijā, vai
 - ir pilnībā izskrūvēti ēkas elektroinstalācijas drošinātāji.
- ▶ Miele ūdens aizsardzības sistēma aizsargā no ūdens radītiem postījumiem, ja ir izpildīti šādi priekšnoteikumi:
 - pienācīgi veikts ūdens un elektrības pieslēgums;
 - redzamu bojājumu gadījumā veļas mašīna ar žāvētāju nekavējoties tiek salabota.
- ▶ Ūdensvada savienojuma spiedienam jābūt vismaz 100 kPa un tas nedrīkst pārsniegt 1000 kPa.
- ▶ Bojātās detaļas drīkst nomainīt tikai ar Miele oriģinālajām rezerves daļām. Tikai šādu rezerves daļu lietošanas gadījumā Miele garantē, ka drošības prasības tiek pilnībā izpildītas.
- ▶ Ja ir bojāts barošanas kabelis, tas jānomaina uzņēmuma Miele kvalificētam speciālistam, lai nepakļautu riskam iekārtas lietotāju.
- ▶ Šo veļas mašīnu ar žāvētāju nedrīkst darbināt nestacionārās uzstādīšanas vietās (piemēram, uz kuģiem).
- ▶ Nedrīkst veikt nekādus veļas mašīnas ar žāvētāju pārveidojumus, ja Miele tos nepārprotami neatļauj.

► Ir iespējama pagaidu vai ilglaicīga darbība no autonomas vai nesinhronizētas energoapgādes iekārtas (piemēram, autonomajiem tīkliem, dublējošajām sistēmām). Šādas darbības priekšnoteikums ir energoapgādes iekārtas atbilstība EN 50160 vai līdzīga standarta prasībām.

Ēkas instalācijā un šajā Miele ierīcē paredzēto aizsardzības pasākumu funkcijas un darbības veids ir jānodrošina arī autonomā vai nesinhronā režīmā vai arī tie ir jāaizstāj ar līdzvērtīgiem pasākumiem atbilstībā uz instalāciju. Tas ir aprakstīts, piemēram, jaunākajā VDE-AR_E 2510-2 laidienā.

► Ja veļas mašīna ar žāvētāju netiek labota Miele pilnvarotā klientu apkalpošanas dienestā, tās garantija tiek anulēta.

Pareiza lietošana

► Neuzstādiet veļas mašīnu ar žāvētāju sala apdraudētās telpās. Sasalušas šļūtenes var pārplīst vai pārsprāgt, savukārt elektronikas darbība zemā temperatūrā var pasliktināties.

► Pirms ekspluatācijas uzsākšanas noņemiet veļas mašīnas ar žāvētāju aizmugurē nostiprināto transporta fiksatoru (skatiet nodaļas “Uzstādīšana” sadaļu “Transporta fiksatora noņemšana”). Nenoņemts transportēšanas fiksators izgriešanas cikla laikā var sabojāt veļas mašīnu ar žāvētāju un blakus esošās mēbeles / iekārtas.

► Pirms ilgstošas prombūtnes (piemēram, atvaļinājuma) aizveriet ūdens krānu, it īpaši, ja veļas mašīnas ar žāvētāju tuvumā neatrodas grīdas noteka (ūdens savācējs).

► Pārplūšanas risks! Ja jūs pakarināt ūdens novadīšanas šļūteni uz izlietnes malas, pārbaudiet, vai ūdens no izlietnes aizplūst pietiekami ātri. Nostipriniet ūdens novadīšanas šļūteni, lai tā nenoslīdētu. Izplūstošā ūdens spēks var izspiest nostiprinātu šļūteni no izlietnes.

► Nodrošiniet, lai mazgāšanas tvertnē nenokļūtu svešķermeņi (piemēram, naglas, adatas, monētas, saspraudes). Svešķermeņi var bojāt iekārtas daļas (piemēram, mazgāšanas šķīduma tilpni, mazgāšanas tvertni). Bojātas iekārtas daļas savukārt var sabojāt veļu.

Drošības norādījumi un brīdinājumi

- ▶ Žāvēšanas laikā veļā nedrīkst atrasties dozēšanas palīg līdzekļi (piem., maisiņi vai lodītes). Šie priekšmeti žāvēšanas laikā var izkust un sabojāt veļas žāvētāju vai tajā ievietoto veļu.
- ▶ Augsta temperatūra var izraisīt apdegumus. Durvju stikla iekšpusē esošais metāla pārvalks pēc žāvēšanas ir karsts. Pēc žāvēšanas plaši atveriet durvis. Nepieskarieties metāla pārvalkam.
- ▶ Ja mazgāšanas līdzekļi tiek pareizi dozēti, veļas mašīnas ar žāvētāju atkaļķošana nav nepieciešama. Ja veļas mašīna ar žāvētāju tomēr ir tik stipri apkaļķota, ka ir nepieciešama atkaļķošana, izmantojiet īpašo atkaļķošanas līdzekli ar korozijas aizsardzību. Šos īpašos atkaļķošanas līdzekļus var iegādāties pie Miele specializētā tirgotāja vai Miele Klientu apkalpošanas dienestā. Stingri ievērojiet atkaļķošanas līdzekļa lietošanas norādījumus.
- ▶ Pēc tvaika režīma izmantošanas iekārtas durvis ir jāatver uzmanīgi. Pie tvertnes virsmas un durvju stikla izplūstošie tvaiki un augstā temperatūra var radīt apdegumus. Atkāpieties un pagaidiet, līdz tvaiks izgaist.

Drošības norādījumi un brīdinājumi

► Lai nepieļautu aizdegšanās risku, tekstilizstrādājumus **nedrīkst** žāvēt veļas žāvētājā, ja tie

- nav izmazgāti;
- nav pietiekami iztīrīti un ir ar eļļas, smērvielu vai citiem netīrumiem (piemēram, virtuves darbinieku vai kosmētiķu apģērbi ar eļļas, smērvielu, taukvielu vai krēmu atliekām). Ja tekstilizstrādājumi nav pietiekami iztīrīti, ir iespējama to paš aizdegšanās pat pēc žāvēšanas procesa beigām un izņemšanas no veļas mašīnas ar žāvētāju;
- ir piesūkušies ar ugunsnedrošiem tīrīšanas līdzekļiem vai acetona, spirta, benzīna, petrolejas, traipu tīrītāju, terpentīna, vaska un vaska noņēmēja vai citu ķīmikāliju paliekām (var būt, piemēram, uz grīdas mazgāšanas slotām, mazgāšanas un slaucīšanas drānām);
- ir piesūkušies ar matu fiksācijas līdzekli, matu lakas, nagu lakas noņēmēju vai līdzīgu vielu paliekām.

Tādēļ mazgājiet šādus īpaši netīrus tekstilizstrādājumus sevišķi rūpīgi: lietojiet pietiekamu daudzumu mazgāšanas līdzekļa un izvēlieties augstu temperatūru. Šaubu gadījumā šādi izstrādājumi ir jāmazgā vairākkārt.

► Lai nepieļautu aizdegšanās risku, tekstilizstrādājumus vai citus izstrādājumus nekādā gadījumā nedrīkst žāvēt, ja:

- to tīrīšanai ir lietotas rūpnieciskās ķīmikālijas (piemēram, ķīmiskajā tīrītavā);
- tiem ir daudz porolona, gumijas vai gumijai līdzīga materiāla detaļu. Tie ir, piemēram, lateksa izstrādājumi, dušas cepures, ūdensdroši tekstilizstrādājumi, gumijoti izstrādājumi un apģērbi, ar porolona gabaliņiem pildīti spilveni;
- tiem ir pildījums un to virskārta ir bojāta (piemēram, spilveni vai jakas). Ja pildījums izkrīt, tas var izraisīt aizdegšanos.

Drošības norādījumi un brīdinājumi

- ▶ Veļas mīkstinātāji un līdzīgi izstrādājumi jālieto tikai saskaņā ar šo izstrādājumu lietošanas norādījumiem.
- ▶ Krāsošanas līdzekļiem jābūt piemērotiem lietošanai veļas mašīnās ar žāvētāju un tie jālieto tikai tik lielā mērā, kā mājas apstākļos paredzēts. Precīzi ievērojiet ražotāja noteiktos lietošanas norādījumus.
- ▶ Balinātāju sastāvā esošie sēru saturošie savienojumi var izraisīt koroziju. Veļas mašīnā ar žāvētāju aizliegts izmantot balinātājus.
- ▶ Daudzās programmās karsēšanas fāzei seko dzesēšanas fāze, lai tekstilizstrādājumi saglabātu temperatūru, kas neizraisa to bojājumus (piemēram, lai nepieļautu veļas pašaizdegšanos). Tikai pēc tam programmas izpilde ir pabeigta. Visa veļa vienmēr ir jāizņem tūlīt pēc programmas beigām.
- ▶ Brīdinājums! Nekad neizslēdziet veļas mašīnu ar žāvētāju pirms žāvēšanas programmas beigām. Ja tas tomēr ir nepieciešams, visa veļa nekavējoties jāizņem un jāizklāj, lai siltums varētu brīvi izdalīties.
- ▶ Veļas mašīnu ar žāvētāju nedrīkst pieslēgt pie vadāmas kontaktligzdas, piemēram, izmantojot laika taimeru vai elektroierīci izslēgšanai maksimālās slodzes gadījumā. Ja žāvēšanas programma tiek pārtraukta pirms dzesēšanas fāzes beigām, ir iespējama tekstilizstrādājumu pašaizdegšanās.
- ▶ Ar šķīdinātājus saturošiem tīrīšanas līdzekļiem apstrādāti tekstilizstrādājumi pirms mazgāšanas rūpīgi jāizskalo ar tīru ūdeni.
- ▶ Veļas mašīnā ar žāvētāju nekādā gadījumā nedrīkst lietot šķīdinātājus saturošus tīrīšanas līdzekļus (piemēram, benzīnu). Var tikt bojātas iekārtas daļas un rasties indīgi izgarojumi. Pastāv ugunsgrēka un eksplozijas risks!
- ▶ Ja mazgāšanas līdzeklis iekļūst acīs, tas nekavējoties jāizskalo ar lielu daudzumu remdena ūdens. Nejaušas norīšanas gadījumā nekavējoties vērsieties pie ārsta. Personām ar ādas bojājumiem vai jutīgu ādu jāizvairās no saskares ar mazgāšanas līdzekļiem.

Drošības norādījumi un brīdinājumi

► Maksimālais mazgājamās veļas daudzums ir 8,0 kg un maksimālais žāvējamās veļas daudzums ir 5,0 kg (sausā veļa). Atsevišķām programmām paredzēto samazināto ielādes daudzumu varat uzzināt nodaļā “Programmu pārskats”.

Piederumi

► Izmantojiet tikai oriģinālos Miele piederumus. Ja iekārtā ir uzstādītas vai iebūvētas nepiederīgas daļas, garantija un / vai ražotāja atbildība par izstrādājumu tiek anulēta.

► Miele pamatnei, kuru var iegādāties kā papildu piederumu, jāatbilst šai veļas mašīnai ar žāvētāju.

► Miele garantē funkcijas nodrošinošo rezerves daļu piegādi līdz 15 gadiem, bet vismaz 10 gadus pēc jūsu veļas mašīnas ar žāvētāju sērijas ražošanas pārtraukšanas.

Miele neuzņemas nekādu atbildību par kaitējumu, ko var izraisīt drošības norādījumu un brīdinājumu neievērošana.

Veļas mašīnas ar žāvētāju apkalpošana

Vadības panelis

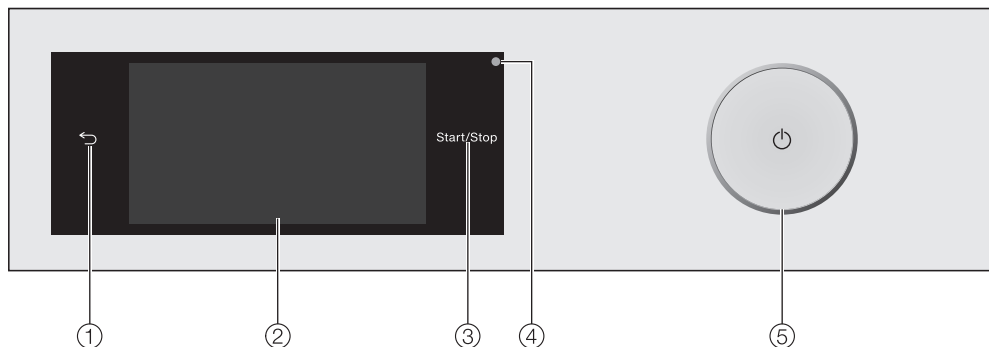

- ① **Skārientaustiņš** ←
Izvēlne tiek pārslēgta uz iepriekšējo līmeni.
- ② **Skāriendisplejs**
- ③ **Skārientaustiņš *Sākt / apturēt***
Pieskaroties skārientaustiņam *Sākt / apturēt*, tiek uzsākta izvēlētās programmas izpilde vai pārtraukta iesākta programma. Skārientaustiņš sāk pulsējoši mirgot, tiklīdz programmu ir iespējams uzsākt. Pēc programmas uzsākšanas skārientaustiņš ir pastāvīgi izgaismots.
- ④ **Optiskā saskarne**
Paredzēta klientu apkalpošanas dienesta darbiniekiem datu pārraides vajadzībām.
- ⑤ **Taustiņš** ⏻
Veļas mašīnas ar žāvētāju ieslēgšanai un izslēgšanai. Lai taupītu elektroenerģiju, veļas mašīna ar žāvētāju izslēdzas automātiski. Izslēgšanās notiek 15 minūtes pēc programmas / pretburzīšanās fāzes beigām vai pēc ieslēgšanas, ja netiek veiktas turpmākas darbības.

Skāriendisplejs un skārientaustiņi

Skārientaustiņi ← un *Sākt / apturēt*, kā arī skārientaustiņi displejā reaģē uz pirkstgalu pieskārieniem.

Ar smailiem vai asiem priekšmetiem, piemēram, ar zīmuli, skāriendispleju var saskrāpēt.

Pieskarieties skāriendisplejam tikai ar pirkstiem.

Veļas mašīnas ar žāvētāju apkalpošana

Vadības paneļa apzīmējumu pārskats

EN	LV
"TwinDos" is set up. Changes can be made in "Settings" / "TwinDos".	TwinDos ir ierīkota. Labojumus var veikt izvēlnē Iestatījumi / TwinDos.
"TwinDos" Maintenance for compartment 1 must be started in the "Maintenance" menu. See the operating instruction manual for more information.	Izvēlnē Apkope aktivējiet TwinDos apkopi 1. nodalījumam. Papildinformācija ir pieejama lietošanas instrukcijā.
0 rpm	0 apgr./min.
Activate	Aktivēšana
Add laundry	Veļas papildināšana
Agent for comp.	Līdzekļi nodalījumam
Align the machine. Laundry not properly spun	Nolīmeņojiet veļas mašīnu. Veļa nav pietiekami izgriezta
Appliance parameters	Iekārtas parametri
Booster	Pastiprinātājs
Cancel the programme?	Vēlaties atcelt programmu?
Change	Mainīt
Change dosage	Mainīt dozēšanu
Change spin speed	Ap griezienu skaita maiņa
Check load	Pārbaudīt piepildījumu
Clean "TwinDos"	Tīrīt TwinDos
Clean machine	Tīrīt iekārtu
Clock display	Parādīt pulksteni
Clock format	Pulksteņa formāts
Close	Aizvērt
Code	Kods
Colors	Krāsas
Colour detergent	Krāsainās veļas mazgāšanas līdzeklis
Comfort cooling	Komforta dzesēšana
Comp laundry protection	Aizsardzība pret veļas savīšanos

Veļas mašīnas ar žāvētāju apkalpošana

EN	LV
Connection status	Savienojuma statuss
Continue	Turpināt
Controls / Display	Vadība / rādījums
Cottons	Kokvilna
Create	Izveidot
Create Favourites	Izveidot iecienītās programmas
Deactivate	Deaktivēt
Delete	Dzēst
Delicates detergent	Smalkveļas mazgāšanas līdzeklis
Delicates/Woolens	Smalkveļa / vilna
Display brightness	Displeja spilgtums
Drainage fault. Clean drain filter and pump. Check the drain hose.	Ūdens novadīšanas kļūda. Izfīriet mazgāšanas šķīduma filtru un sūkni. Pārbaudiet ūdens noteces šļūteni.
Drying	Žāvēšana
Drying level	Sausuma pakāpe
Drying levels	Sausuma pakāpes
Express 20	Ekspress 20
Extended cool down	Paildzinātā dzesēšana
Extra rinse	Papildu skalošana
Extras	Papildfunkcijas
Fabric conditioner	Auduma kondicionieris
Fault F. If restart fails, call Service.	Radies bojājums. Ja veļas mašīnu neizdodas iedarbināt atkārtoti, sazinieties ar klientu apkalpošanas dienestu.
Favourites	Iecienītās programmas
Finish	Beigt
Finish at	Beigt plkst.
Finish tone	Beigu signāls

Veļas mašīnas ar žāvētāju apkalpošana

EN	LV
Finish/Anti-crease	Beigas / pretburzīšanās režīms
Fit a new cartridge or fill container 1	Ievietojiet jaunu kasetni vai uzpildiet trauku 1.
Gentle action	Saudzīgais režīms
Heavy	Stiprs
Help	Palīdzība
Hygiene info: Select "Maintenance" and run the "Clean machine" programme.	Higiēnas informācija: Atlasiet Kopšana un palaidiet Mašīnas tīrīšana.
Insert container	Ievietot trauku
Installation requirements	Uzstādīšanas nosacījumi
Intensive flow: Clean the filter and jet or remove foreign objects from the pump housing.	Intensīva ūdens plūsma: iztīriet filtru un sprauslu vai izņemiet svešķermeņus no sūkņa korpusa.
It is possible to set up later in "Settings" / "Miele@home".	Ierīkošana vēlāk ir iespējama sadaļā Iestatījumi / Miele@home.
It is possible to set up later in "Settings" / "TwinDos".	Ierīkošana vēlāk ir iespējama sadaļā Iestatījumi / TwinDos.
Keypad tone	Taustiņa skaņa
Language	Valoda
Light	Veigls
Longer Pre-wash Cottons	Ilgāka sākotnējā mazgāšana kokvilnai
Low water pressure	Zems ūdens spiediens
Maintenance	Apkope
Maximum rinse level	Maksimālais skalošanas līmenis
Memory	Atmiņas funkcija
Minimum iron	Minimālā gludināšana
Move	Pārvietot
Network	Tīkls
No agent	Nav mazgāšanas līdzekļa
Normal	Parasts

Veļas mašīnas ar žāvētāju apkalpošana

EN	LV
not selected	Nav atlasīta(-s)
Now enter the settings for UltraPhase 2	Tagad veiciet UltraPhase 2 iestatījumu
Off	Izslēgt
OK	Labi
On	Ieslēgt
Only a few more washes are possible before a new cartridge is needed for compartment 1.	Ir iespējami vēl tikai daži mazgāšanas cikli, pirms 1. nodalījumā būs nepieciešama jauna kasetne.
Open the stopcock and start the Cottons 90°C programme with an empty drum	Atveriet ūdenskrānu un palaidiet programmu Kokvilna 90 °C ar tukšu tvertni
Outdoor	Virsdrebes
Please enter the dosing recommendation of your detergent for a wash with normal soiling. Take note of your water hardness level.	Lūdzu, ievadiet ieteicamo mazgāšanas līdzekļa devu vienam vidēji netīras veļas mazgāšanas ciklam. Turklāt pievērsiet uzmanību ūdens cietībai.
Please wait	Lūdzu, uzgaidiet
Plus	Plus
Programme sequence	Programmas norise
Purpose	Mērķis
Quick	Ātrā programma
Remote control	Tālvadība
Remote Update	Attālinātās atjaunināšanas
Remove transit bars and observe "Warning and Safety instructions" and "Before using for the first time" in the operating instructions	Noņemiet transportēšanas fiksatorus un ņemiet vērā norādījumus lietošanas instrukcijas nodaļā Drošības norādījumi un Eksploataācijas uzsākšana
Rename	Pārdēvēt
Reset	Atiestatīt
Rinse hold	Skalošanas pauze
Rinse out fluff	Pūku izskalošana

Veļas mašīnas ar žāvētāju apkalpošana

EN	LV
Save	Saglabāt
Select detergent	Izvēlieties mazgāšanas līdzekli
Separate rinse	Atsevišķa skalošana
Set	Iestatīt
Set up	Izveidot
Set up "Miele@home"?	Izveidot Miele@home?
Set up "TwinDos"?	Ierīkot TwinDos?
Set up again	Iestatīt vēlreiz
Set up complete	Ierīkošana pabeigta
Settings	Iestatījumi
Skip	Izlaist
SmartFinish by	SmartFinish līdz
SmartStart by	SmartStart līdz
Soak	Mērcēšana
Soak duration	Mērcēšanas laiks
Soiling	Netīrumi
Spin speed	Apgriezienu skaits
Stains	Traipi
Start "Rinse out fluff" programme in the "Maintenance" menu	Atlasiet Apkope un palaidiet Pūku izskalošana
Start at	Sākt plkst.
Start immediately	Sākt uzreiz
Start Maintenance programme?	Sākt apkopes programmu?
Suds cooling	Putu dzesēšana
Temperature	Temperatūra
Temperature reduction	Temperatūras pazemināšana
Temperature unit	Temperatūras vienība
The door lock is jammed. Call Service.	Durvju slēdzene ir bloķēta. Sazinieties ar klientu apkalpošanas dienestu.

Veļas mašīnas ar žāvētāju apkalpošana

EN	LV
The door will not lock. Call Service.	Durvis nevar nobloķēt. Sazinieties ar klientu apkalpošanas dienestu.
Time	Laiks
Time left	Atlikušais laiks
Timer	Taimers
Universal detergent	Universālais mazgāšanas līdzeklis
Unlock with "Start/Stop"	Atvērt ar Start/Stop
Use "TwinDos" or carry out "TwinDos" Maintenance in the "Maintenance" menu. See the operating instruction manual for more information.	Izmantojiet TwinDos vai veiciet TwinDos apkopi izvēlnē Apkope. Papildinformācija ir pieejama lietošanas instrukcijā.
Volume	Skaļums
Wash/Drying assistant	Mazgāšanas / žāvēšanas palīgfunckija
Washing	Mazgāšana
Washing + Drying	Mazgāšana + žāvēšana
Water intake fault. Open the stopcock.	Ūdens padeves kļūda. Atveriet ūdenskrānu.
Water plus	Papildu ūdens
Water plus level	Papildu ūdens līmenis
Waterproof system activated. Close stopcock and call Service.	Nostrādājusi ūdens noplūdes aizsardzības sistēma. Aizveriet ūdenskrānu un sazinieties ar klientu apkalpošanas dienestu.
Welcome tone	Sveiciena signāls
Whites	Baltas
WoolCare	WoolCare
Yes	Jā

Veļas mašīnas ar žāvētāju apkalpošana

Galvenā izvēlne

Pēc veļas mašīnas ar žāvētāju ieslēgšanas displejā tiek parādīta galvenā izvēlne.

No galvenās izvēlnes var atvērt visas svarīgās apakšizvēlnes.

Pieskaroties skārienaustiņam , jebkurā brīdī var atgriezties galvenajā izvēlnē. Iepriekš iestatītās vērtības netiek saglabātas.

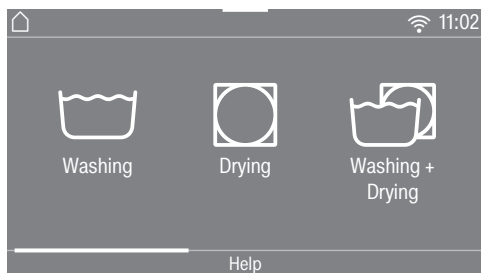

Pārvelkot ar pirkstu ekrānam, var ritināt uz galvenās izvēlnes nākamajām lapām.

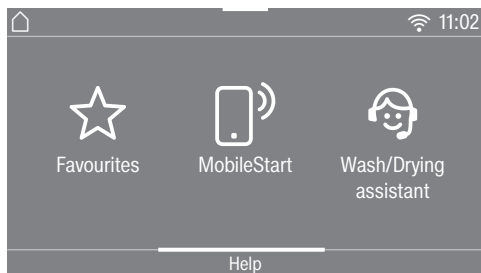

vai

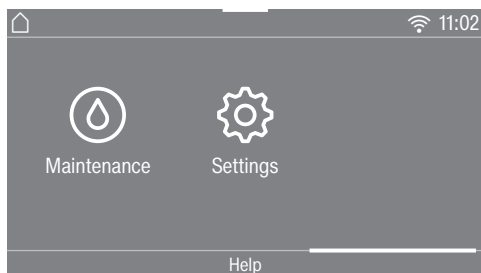

Washing

Varat izvēlēties dažādas mazgāšanas programmas.

Drying

Varat izvēlēties dažādas žāvēšanas programmas.

Washing + Drying

Varat izvēlēties programmas, kurās nepārtraukti notiek mazgāšana un žāvēšana.

☆ Favourites

Ir iespējams saglabāt līdz 12 individuāli izveidotām mazgāšanas programmām (skatiet nodaļu *Iecienītās programmas*).

MobileStart

Ar MobileStart veļas mašīnu ar žāvētāju var vadīt attālināti ar Miele lietotni.

Ir jābūt ieslēgtam iestatījumam Remote control.

Pieskarieties skārienaustiņam MobileStart un izpildiet displejā redzamos norādījumus.

Wash/Drying assistant

Mazgāšanas un žāvēšanas palīgfunkcija secīgi norāda veicamās darbības, lai jūs izvēlētos optimālo mazgāšanas programmu savai veļai (skatiet nodaļu “Mazgāšanas un žāvēšanas palīgfunkcija”).

Ⓞ Maintenance

Izvēlnē Maintenance atrodas apkopes iespējas TwinDos sistēmai un programmas Rinse out fluff un Clean machine (skatiet nodaļu *Tīršana un kopšana*).

Veļas mašīnas ar žāvētāju apkalpošana

Settings

Izvēlnē Settings veļas mašīnas ar žāvētāju elektroniku var pielāgot dažādām mainīgām prasībām (skatiet nodaļu “Iestatījumi”).

Lietošanas piemēri

Izvēles saraksti

Izvēlne *Mazgāšana* (vienkāršā izvēlne)

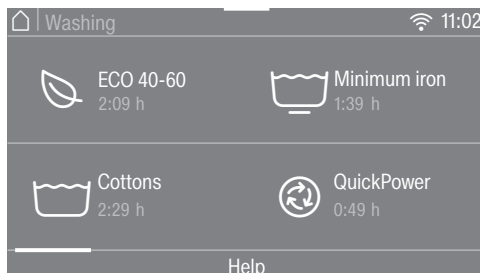

Pārvelkot ar pirkstu pa ekrānu, izvēlnes sarakstā var ritināt pa kreisi vai pa labi. Uzlieciet pirkstu uz skāriendisplaya un pavelciet pirkstu vēlamajā virzienā.

Oranžās krāsas ritjosla norāda, ka pastāv vēl citas izvēles iespējas.

Lai izvēlētos mazgāšanas programmu, pieskarieties programmas nosaukumam.

Displejs tiek pārslēgts uz izvēlētās programmas pamata izvēlni.

Veļas mašīnas ar žāvētāju apkalpošana

Izvēlne *Papildfunkcijas* (Vairākas izvēles)



Pārvelkot ar pirkstu pa ekrānu, izvēlnes sarakstā var ritināt pa kreisi vai pa labi. Uzlieciet pirkstu uz skāriendispleja un pavelciet pirkstu vēlamajā virzienā.

Oranžās krāsas ritjosla norāda, ka pašāvēlētās izvēles iespējas.

Lai izvēlētos *Papildfunkcijas*, pieskarieties vienam vai vairākiem skārientaustiņiem ar *Papildfunkcijām*.

Šobrīd izvēlētajās *Papildfunkcijas* tiek iezīmētas oranžā krāsā.

Lai *Papildfunkciju* atceltu, vēlreiz pieskarieties šīs *Papildfunkcijas* skārientaustiņam.

Nospiežot skārientaustiņu *OK*, iezīmētās *Papildfunkcijas* tiek aktivētas.

Skaitlisko vērtību iestatīšana

Dažās izvēlnēs ir iespējams iestatīt skaitliskās vērtības.

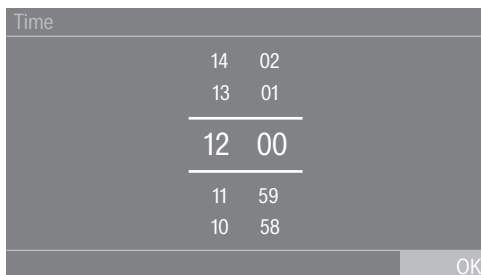

Ievadiet skaitļus, velkot ar pirkstu pa ekrānu augšup un lejup. Uzlieciet pirkstu uz skaitļa, kas ir jāmaina, un pavelciet pirkstu nepieciešamajā virzienā. Ar skārientaustiņu *OK* iestatītā vērtība tiek pieņemta.

Norāde: Pieskaroties skaitļiem tikai īslaicīgi, tiek parādīts ciparu bloks. Ja ir ievadīta derīga vērtība, skārientaustiņš *OK* tiek iezīmēts zaļā krāsā.

Veļas mašīnas ar žāvētāju apkalpošana

Izvelkamā izvēlne

Izvelkamajā izvēlnē var apskatīt dažādu informāciju, piemēram, par mazgāšanas programmu.

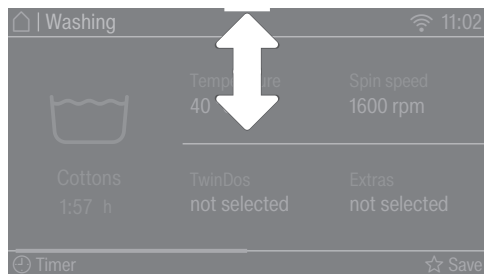

Pieskarieties augšējai displeja malai vidū un velciet pirkstu pa displeju lejup.

Palīdzības apskatīšana

Galvenajā izvēlnē un programmu izvēles izvēlnēs displeja apakšējā rindā tiek parādīts Help.

- Lai apskatītu norādījumus, pieskarieties skārienaustiņam Help.
- Lai atgrieztos iepriekšējā ekrāna skatā, pieskarieties skārienaustiņam Close.

Izvēlnes līmeņa aizvēršana

- Lai atgrieztos iepriekšējā ekrāna skatā, pieskarieties skārienaustiņam ↶.

Līdz šim veiktās ievades, kas nav apstiprinātas ar OK, netiek saglabātas.

Iekārtas izmantošana

Ar šo veļas mašīnu ar žāvētāju var:

- **atsevišķi mazgāt**
ar maksimālo ielādi (atkarībā no programmas) 8,0 kg;
- **atsevišķi žāvēt**
ar maksimālo ielādi (atkarībā no programmas) 5,0 kg
vai
- **nepārtraukti mazgāt un žāvēt**
ar maksimālo ielādi (atkarībā no programmas) 5,0 kg.

⚠ Nepareiza uzstādīšana un pieslēgšana var izraisīt bojājumus. Nepareiza veļas mašīnas ar žāvētāju uzstādīšana un pieslēgšana var radīt nopietnus bojājumus. Ievērojiet nodaļā “Uzstādīšana” sniegtos norādījumus.

Šai veļas mašīnai ar žāvētāju ir veikts pilna apjoma funkcionālais tests, tādēļ tvertnē var būt palicis neliels daudzums ūdens.

Aizsargplēves un reklāmas uzlīmju noņemšana

- Noņemiet:
 - aizsargplēvi no durvīm (ja tāda ir);
 - visas reklāmu uzlīmes (ja tādas ir) no iekārtas priekšpuses un vāka.

Nenoņemiet uzlīmes, kas kļūst redzamas pēc durvju atvēršanas (piemēram, identifikācijas datu plāksnīti).

Mazgāšanas līdzekļu kasetņu un līkuma izņemšana no tvertnes

Tvertnē atrodas 2 kasetnes ar mazgāšanas līdzekļiem automātiskai mazgāšanas līdzekļu dozēšanai un ūdens novadīšanas šļūtenes līkums.

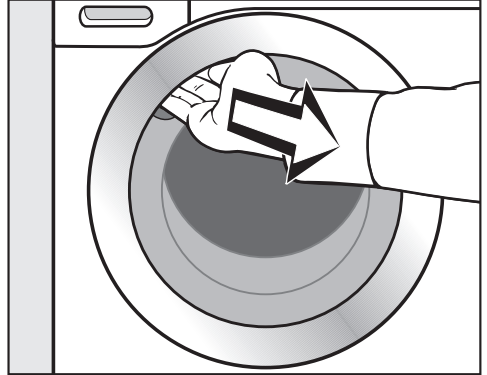

- Satveriet roktura padziļinājumu un velkot atveriet durvis.
- Izņemiet abas kasetnes un līkumu.

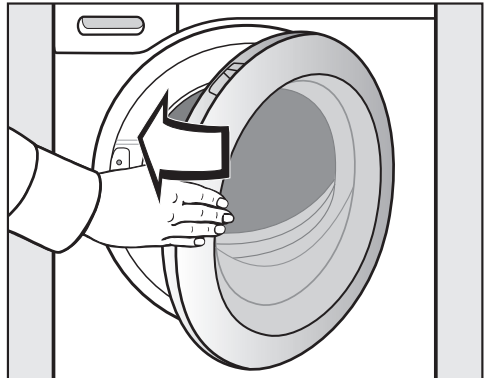

- Ar vieglu vēzienu aizveriet iekārtas durvis.

Ekspluatācijas uzsākšana

Miele@home

Jūsu veļas mašīna ar žāvētāju ir aprīkota ar integrētu WLAN moduli.

Lai to izmantotu, ir nepieciešams:

- WLAN bezvadu lokālais tīkls;
- Miele lietotne;
- Miele lietotāja konts. Lietotāja kontu var izveidot, izmantojot Miele lietotni.

Miele lietotne sniegs norādījumus, kā izveidot savienojumu starp veļas mašīnu ar žāvētāju un mājas bezvadu lokālo tīklu.

Pēc veļas mašīnas ar žāvētāju iekļaušanas savā bezvadu lokālajā tīklā, izmantojot lietotni, var veikt šādas darbības:

- attālināti apkalpot veļas mašīnu ar žāvētāju;
- iegūt informāciju par savas veļas mašīnas ar žāvētāju darba stāvokli;
- iegūt norādījumus par savas veļas mašīnas ar žāvētāju programmu norisi.

Iekļaujot veļas mašīnu ar žāvētāju bezvadu lokālajā tīklā, paaugstinās elektroenerģijas patēriņš, pat ja veļas mašīna ar žāvētāju ir izslēgta.

Pārliecinieties, ka veļas mašīnas ar žāvētāju uzstādīšanas vietā ir pietiekami spēcīgs jūsu WLAN bezvadu lokālā tīkla signāls.

Bezvadu lokālā tīkla savienojuma pieejamība

Bezvadu lokālā tīkla savienojumam ir kopīgs frekvences diapazons ar citām ierīcēm (piem., mikroviļņu krāsnīm, tālrunu rotāļlietām). Tādēļ var rasties īslaicīgi vai nepārtraukti savienojuma traucējumi. Traucējumu dēļ var nebūt iespējams pastāvīgi nodrošināt piedāvātās funkcijas.

Miele@home pieejamība

Miele lietotnes izmantošana ir atkarīga no Miele@home pakalpojuma pieejamības jūsu valstī.

Miele@home pakalpojums nav pieejams katrā valstī.

Informāciju par pieejamību var iegūt tīmekļvietnē www.miele.com.

Miele lietotne

Miele lietotni var bez maksas lejupielādēt *Apple App Store*[®] vai *Google Play Store*[™].



Veļas mašīnas ar žāvētāju ieslēgšana

- Nospiediet taustiņu .

Izgaismojās sveiciens ekrānā.

Norādījumi displejā palīdzēs jums veikt ekspluatācijas sākšanas **6 darbības**.

1. Displeja valodas iestatīšana

Tiek parādīts uzaicinājums izvēlēties displeja valodu. Valodas iestatījumu vēlāk jebkurā brīdī var mainīt *iestatījumu izvēlnē*.

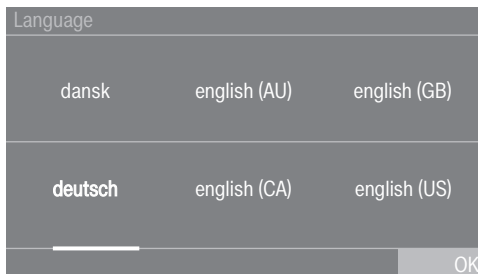

- Ritiniet lapas pa labi vai pa kreisi, līdz tiek parādīta nepieciešamā valoda.
- Pieskarities vēlamās valodas skārienaustiņam.

Izvēlēta valoda tiek iezīmēta *oranžā krāsā* un displejs pārslēdzas uz nākamo iestatījumu.

2. Miele@home ierīkošana



- Ja vēlaties ierīkot Miele@home uzreiz, pieskarities skārienaustiņam Continue.

Norāde: Ja vēlaties atlikt ierīkošanu uz vēlāku laiku, pieskarities skārienaustiņam Skip. Displejā tiek parādīts paziņojums:

i It is possible to set up later in "Settings" / "Miele@home"..

Apstipriniet ar skārienaustiņu **OK**.

Savienojuma veida izvēle

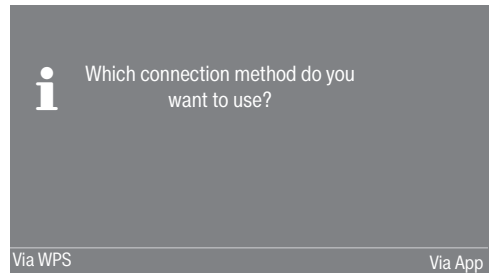

- Izvēlieties vēlamo savienojuma veidu.

Displejs un Miele lietotne sniegs norādījumus turpmākajām darbībām.

Ekspluatācijas uzsākšana

3. Laika formāta iestatīšana

Diennakts laiku var attēlot 24 vai 12 stundu formātā.

- Atlasiet vēlamo laika formātu un apstipriniet ar skārienaustiņu *OK*.

Displejs tiek pārslēgts uz pulksteņa laika iestatīšanu.

Pulksteņa laika iestatīšana

Šis aicinājums tiek parādīts tikai tad, ja veļas mašīna ar žāvētāju nav savienota ar bezvadu lokālo tīklu. Savienojot ar WLAN bezvadu lokālo tīklu, pulksteņa laiks tiek iestatīts automātiski.

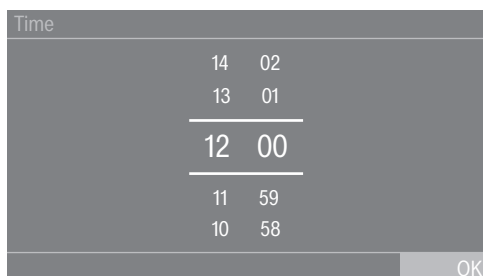

- Uzlieciet pirkstu uz skaitļa, kas ir jāmaina, un pavelciet pirkstu nepieciešamajā virzienā.
- Apstipriniet ar skārienaustiņu *OK*.

4. Transportēšanas fiksatoru noņemšana

 **Nenoņemti transportēšanas fiksatori var radīt bojājumus.**

Nenoņemts transportēšanas fiksators var sabojāt veļas mašīnu ar žāvētāju un blakus esošās mēbeles / iekārtas. Noņemiet transportēšanas fiksatoru, kā ir aprakstīts nodaļā "Uzstādīšana".

Displejā tiek parādīts paziņojums:

 Remove transit bars and observe "Warning and Safety instructions" and "Before using for the first time" in the operating instructions

- Apstipriniet transportēšanas fiksatora noņemšanu ar skārienaustiņu *OK*.

Displejs pārslēdzas uz nākamo iestatījumu.

5. TwinDos ierīkošana

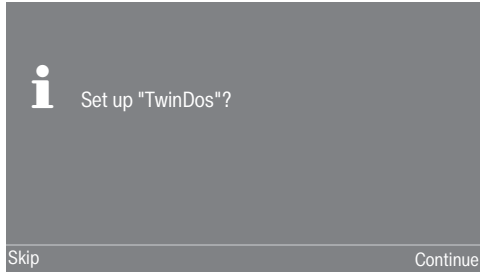

- Pieskarities skārienaustiņam Continue, ja vēlaties ierīkot TwinDos uzreiz.

Norāde: Ja vēlaties atlikt ierīkošanu uz vēlāku laiku, pieskarities skārienaustiņam Skip. Displejā tiek parādīts paziņojums:

i It is possible to set up later in "Settings" / "TwinDos".

Apstipriniet to ar skārienaustiņu OK.

Nodalījuma ① ierīkošana

Turpinājumā ir aprakstīti Miele UltraPhase 1 un Miele UltraPhase 2 nepieciešamie iestatījumi. Citu mazgāšanas līdzekļu iestatīšana notiek līdzīgi.

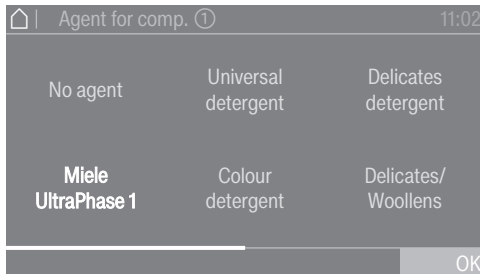

- Pieskarities skārienaustiņam Miele UltraPhase 1.

Displejā tiek parādīts paziņojums:

i Please enter the dosing recommendation of your detergent for a wash with normal soiling. Take note of your water hardness level.

Dozēšanas daudzums UltraPhase 1 (cietības diapazons II) jau ir iestatīts rūpnīcā.

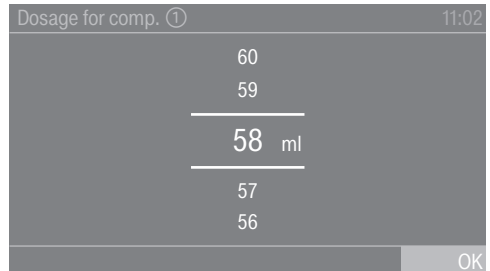

- Apstipriniet iepriekš iestatīto vērtību ar skārienaustiņu OK vai labojiet šo vērtību.

UltraPhase 1	
Cietības diapazons I	46 ml
Cietības diapazons II	58 ml
Cietības diapazons III	70 ml

Displejā tiek parādīts:

i Insert container ①

Ekspluatācijas uzsākšana

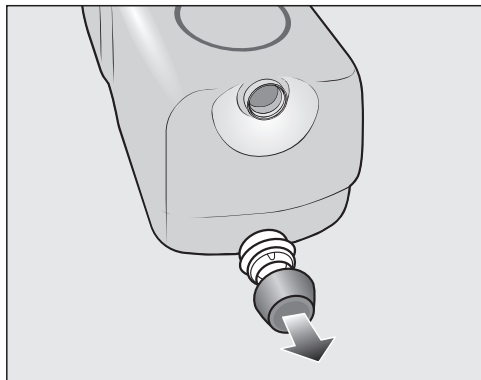

- Noņemiet aizbāzni no komplektā iekļautajām mazgāšanas līdzekļu kasetnēm UltraPhase 1.

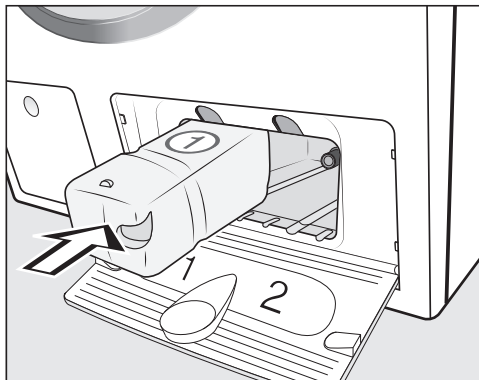

- Iebīdiet UltraPhase 1 mazgāšanas līdzekļa kasetni 1. nodalījumā, līdz kasetne tiek fiksēta.

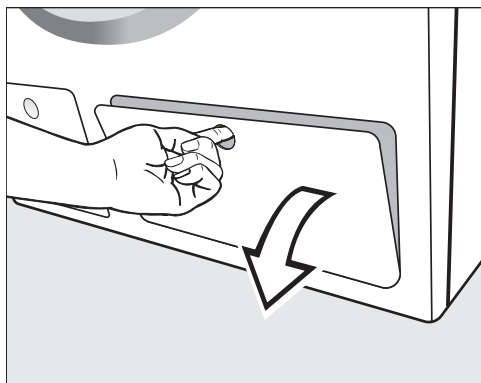

- Atveriet TwinDos tvertnes vāciņu.

Displejā tiek parādīts paziņojums:



- i** Now enter the settings for UltraPhase 2

Nodalījuma ② ierīkošana

Dozēšanas daudzums UltraPhase 2
 (cietības diapazons II) jau ir iestatīts rūpnīcā.

Dosage for comp. ②	11:02
47	
46	
<hr/>	
45 ml	
<hr/>	
44	
43	
	OK

- Apstipriniet iepriekš iestatīto vērtību ar skārienaustiņu OK vai labojiet šo vērtību.

UltraPhase 2		
	Cietības diapazons I	36 ml
	Cietības diapazons II	45 ml
	Cietības diapazons III	54 ml

Displejā tiek parādīts:

i Insert container ②

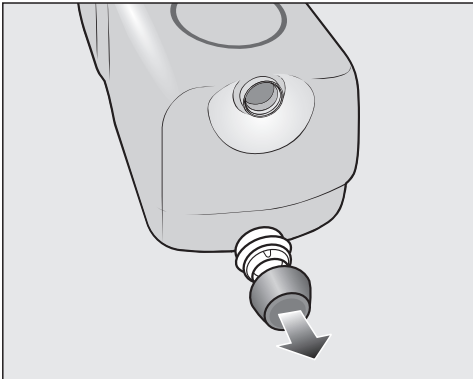

- Noņemiet aizbāzni no komplektā iekļautajām mazgāšanas līdzekļu kasetnēm UltraPhase 2.

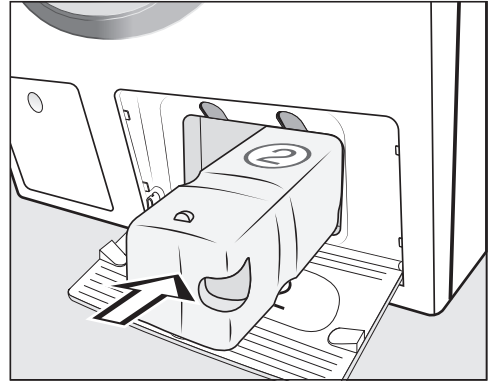

- Iebīdiet UltraPhase 2 mazgāšanas līdzekļa kasetni 2. nodalījumā, līdz kasetne tiek fiksēta.

Displejā tiek parādīts paziņojums:

i "TwinDos" is set up. Changes can be made in "Settings" / "TwinDos".

- Apstipriniet ar skārienaustiņu OK.
- Aizveriet TwinDos tvertnes vāciņu.

Displejs pārslēdzas uz kalibrēšanas programmu.

Ekspluatācijas uzsākšana

6. Programmas sākšana iekārtas kalibrēšanai

Lai optimāli izmantotu ūdeni vai elektroenerģiju un iegūtu vislabāko mazgāšanas un žāvēšanas rezultātu, ir jāveic veļas mašīnas ar žāvētāju kalibrēšana.

Šim nolūkam **ir jāizpilda** programma *Kokvilna bez* veļas.

Citu programmu uzsākšana ir iespējama tikai pēc kalibrēšanas.

Displejā tiek parādīts paziņojums:

i Open the stopcock and start the Cottons 90°C programme with an empty drum

■ Apstipriniet ar skārientaustiņu *OK*.

Displejs pārslēdzas uz programmas *Kokvilna* pamata izvēlni.

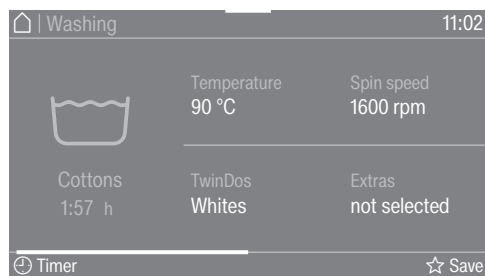

■ Atveriet ūdenskrānu.

■ Pieskarieties skārientaustiņam *Sākt / apturēt*.

Sākas veļas mašīnas ar žāvētāju kalibrēšanas programma. Tā ilgst apmēram 2 stundas.

Beigas norāda paziņojums displejā:

i Set up complete

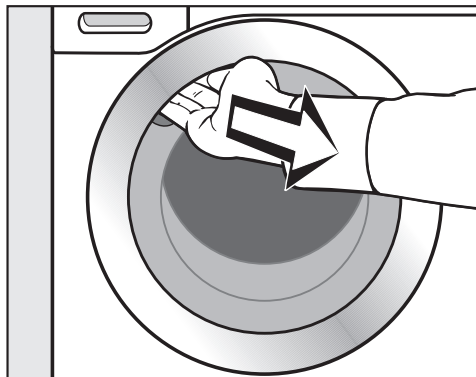

■ Satveriet roktura padziļinājumu un velkot atveriet durvis.

Norāde: Atstājiet durvis nedaudz pavērtas, lai tvertne varētu izžūt.

■ Ar taustiņu  izslēdziet veļas mašīnu ar žāvētāju.

Videi draudzīga mazgāšana un žāvēšana

Enerģijas un ūdens patēriņš

- Izmantojiet katrai mazgāšanas programmai paredzēto maksimālo veļas iepildes daudzumu. Tādējādi tiks nodrošināts viszemākais enerģijas un ūdens patēriņš uz kopējo veļas daudzumu.
- Enerģijas un ūdens patēriņa ziņā visefektīvākās programmas parasti ir ar ilgāku izpildes laiku. Paildzinoties programmas izpildes laikam, iegūstot tādu pašu mazgāšanas rezultātu, var pazemināt faktiski sasniegto mazgāšanas temperatūru.
Piemēram, programmai ECO 40-60 ir ilgāks izpildes laiks nekā programmai Cottons 40 °C vai 60 °C. Tomēr programma ECO 40-60 ir efektīvāka no enerģijas un ūdens patēriņa viedokļa.
- Mazus, nedaudz netīrus apģērba gabalus mazgājiet programmā Express 20.
- Mūsdienīgie mazgāšanas līdzekļi ļauj izmazgāt veļu arī zemākā mazgāšanas temperatūrā (piemēram, 20 °C). Lai taupītu enerģiju, izmantojiet atbilstošus temperatūras iestatījumus.
- Lai saglabātu veļas mašīnas ar žāvētāju higiēnu, laiku pa laikam ir ieteicams izpildīt mazgāšanas procesu augstākā temperatūrā nekā 60 °C.
Par to atgādina ziņojums Hygiene info: Select "Maintenance" and run the "Clean machine" programme. veļas mašīnas ar žāvētāju displejā.

Mazgāšanas līdzekļi

- Precīzai dozēšanai izmantojiet automātisko mazgāšanas līdzekļa dozēšanas režīmu.
- Dozējiet mazgāšanas līdzekli atbilstoši veļas netīrības pakāpei.
- Nepārsniedziet uz mazgāšanas līdzekļa iepakojuma norādīto mazgāšanas līdzekļa daudzumu.

Ieteikums mehāniskai žāvēšanai pēc mazgāšanas

Lai žāvēšanas laikā taupītu elektroenerģiju, gan izgriešanai pēc mazgāšanas, gan termiskajai izgriešanai izvēlieties maksimālo centrifūgas apgriezienu skaitu.

MAZGĀŠANA

1. Veļas sagatavošana

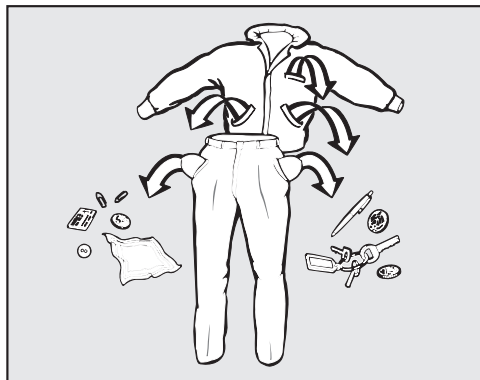

- Iztukšojiet kabatas.

⚠ Svešķermeņi var radīt bojājumus. Naglas, monētas, saspraudes utt. var sabojāt tekstilizstrādājumus un iekārtas daļas.

Pirms mazgāšanas pārbaudiet, vai veļā nav svešķermeņu, un izņemiet tos.

Veļas šķirošana

- Sašķirojiet veļu pēc krāsas un uz kopšanas etiķetēm norādītajiem simboliem (pie apkaklītes vai sānu vīlē).

Norāde: Tumši tekstilizstrādājumi pirmajās mazgāšanas reizēs bieži nedaudz krāsojas. Lai nesabojātu veļu, gaiši un tumši tekstilizstrādājumi ir jāmazgā atsevišķi.

Traipu priekšapstrāde

- Pirms mazgāšanas iztīriet no tekstilizstrādājumiem iespējamus traipus, kamēr traipi vēl ir svaigi. Viegli noslaukiet traipus ar nekrāsojošos drānu. Neberzējiet.

Norāde: Atsevišķu traipu (asins, olu, kafijas, tējas utt.) iztīrīšanai bieži ir jāizmanto īpaši paņēmieni, kas ir apkopotī Miele Mazgāšanas leksikonā. Miele Mazgāšanas leksikons ir pieejams Miele tīmekļvietnē.

⚠ Šķīdinātājus saturoši tīrīšanas līdzekļi var radīt bojājumus.

Lakbenzīns, traipu tīrīšanas līdzekļi utt. var radīt plastmasas daļu bojājumus.

Apstrādājot tekstilizstrādājumus, pievērsiet uzmanību, lai tīrīšanas līdzeklis nenokļūtu uz plastmasas daļām.

⚠ Šķīdinātājus saturoši tīrīšanas līdzekļi var izraisīt sprādzienu.

Izmantojot šķīdinātājus saturošus tīrīšanas līdzekļus, var rasties sprāgstošs maisījums.

Nelietojiet šķīdinātājus saturošus tīrīšanas līdzekļus veļas mašīnā ar žāvētāju.

Vispārīgi ieteikumi

- Aizkari: aizkaru āķīši ir jānoņem vai jāiesien maisiņā.
- Vaļīgas krūsturu stīpas ir jānostiprina vai jāizņem.
- Pirms mazgāšanas ir jāaizver līpaizdares, rāvējslēdzēji, āķīši un cilpiņas.
- Jāaizpogā segu pārvalki un spilvendrānas, lai tajos neiekļūtu sīki veļas gabali.

Nedrīkst mazgāt tekstilizstrādājumus, uz kuru etiķetes ir norāde **nedrīkst mazgāt** (veļas kopšanas simbols )

2. Programmas izvēle

Veļas mašīnas ar žāvētāju ieslēgšana

- Nospiediet taustiņu .

Tiek ieslēgts tvertnes apgaismojums.

Pēc dažām minūtēm tvertnes apgaismojums automātiski nodziest.

Norāde: Lai atkal ieslēgtu tvertnes apgaismojumu, atveriet izvelkamo izvēlni izvēlnē *Pārskats* un pieskarieties skārientaustiņam .

Displejā ir redzama galvenā izvēlne.

Programmas izvēle

- Pieskarieties skārientaustiņam *Washing*.

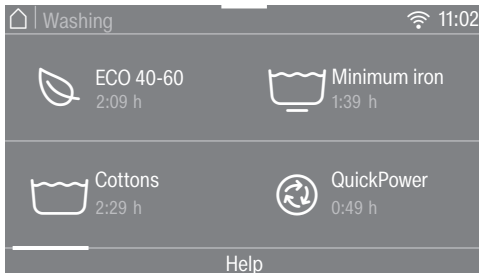

- Displejā ritiniet pa labi, līdz tiek parādīta nepieciešamā programma.
- Pieskarieties programmas skārientaustiņam.

Displejs pārslēdzas uz programmas pamata izvēlni.

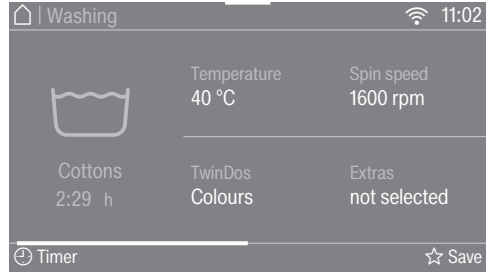

Programmu ir iespējams izvēlēties 3 turpmāk minētajos veidos:

- saglabātās iecienītās programmas;
- mazgāšanas / žāvēšanas palīg-funkcijas;
- Miele MobileStart.

MAZGĀŠANA

3. Programmas iestatījumu izvēle

Temperatūras izvēle

Iepriekš iestatīto mazgāšanas programmas temperatūru var mainīt.

Veļas mašīnā ar žāvētāju sasniegtā temperatūra var atšķirties no izvēlētās temperatūras. Elektroenerģijas patēriņa un mazgāšanas ilguma kombinācija nodrošina vislabāko mazgāšanas rezultātu.

- Pieskarities skārienaustiņam Temperature.
- Izvēlieties vēlamo temperatūru.

Displejs pārslēdzas uz mazgāšanas programmas pamata izvēlni.

Apgriezienu skaita izvēle

Programmai iepriekš iestatīto centrifūgas apgriezienu skaitu var mainīt.

- Pieskarities skārienaustiņam Spin speed.
- Izvēlieties vēlamo centrifūgas apgriezienu skaitu.

Displejs pārslēdzas uz mazgāšanas programmas pamata izvēlni.

TwinDos aktivēšana

TwinDos dozēšana tiek automātiski ieslēgta visās programmās, kurās ir iespējama dozēšana.

1. TwinDos dozēšanas izslēgšana vai ieslēgšana

- Pieskarities skārienaustiņam TwinDos un izvēlieties Off vai On.

2. Mazgāšanas līdzekļa izvēle

Izmantojot Miele 2 fāžu sistēmu, ir jāievada veļas krāsa.

- Izvēlieties Whites, ja mazgājamā veļa ir balta, vai Colors, ja mazgājamā veļa ir krāsaina.

Ja izmantojat citus mazgāšanas līdzekļus, tie ir jānorāda.

- Atlasiet nodaļījumu ① vai ②.

Norāde: Tiek rādīti tikai programmai pieļaujamie mazgāšanas līdzekļi.

3. Veļas netīrības pakāpes izvēle

Displejā tiek parādīts veļas netīrības pakāpes pieprasījums.

- Izvēlieties no Light, Normal un Heavy.
- Apstipriniet izvēli ar skārienaustiņu OK.

TwinDos ir ieslēgta.

Displejs pārslēdzas uz mazgāšanas programmas pamata izvēlni.

Papildinformācija ir sniegta nodaļas "Mazgāšana" sadaļā "5. Mazgāšanas līdzekļa iepildīšana", "TwinDos".

Papildfunkciju izvēle

Mazgāšanas programmu var papildināt ar papildfunkcijām.

- Pieskarieties skārientaustiņam Extras.
- Izvēlieties vienu vai vairākas papildfunkcijas.

Ne visas papildfunkcijas var savstarpēji apvienot. Papildfunkcijas, kas nav apvienojamas, tiek rādītas aptumšotas un tās nevar atlasīt.

- Apstipriniet ar skārientaustiņu OK.

Displejs pārslēdzas uz mazgāšanas programmas pamata izvēlni.

Papildinformācija ir sniegta nodaļas “Mazgāšana” sadaļā “Papildfunkcijas”.

CapDosing aktivēšana

Šajā mazgāšanas programmā var izmantot kapsulu dozēšanas sistēmu.

- Pieskarieties skārientaustiņam CapDosing.

Displejā tiek parādīti programmai pieejamie kapsulu veidi.

- Izvēlieties vēlamo kapsulu veidu.

Kapsulu dozēšana ir aktivēta.

Displejs pārslēdzas uz pamata izvēlni.

Papildinformācija ir sniegta nodaļas “Mazgāšana” sadaļā “5. Mazgāšanas līdzekļa iepildīšana”, “CapDosing”.

Traipu veidu izvēle

Lai labāk iztīrītu traipus no apģērbiem, var izvēlēties dažādus traipu veidus. Mazgāšanas programma tiek attiecīgi pielāgota.

- Pieskarieties skārientaustiņam Stains.
- Izvēlieties no saraksta mazgājamajai veļai atbilstošos traipu veidus.
- Apstipriniet izvēli ar skārientaustiņu OK.

Atsevišķu traipu veidu izvēles gadījumā tiek parādīta noderīga tekstuāla informācija.

- Apstipriniet tekstuālo informāciju ar skārientaustiņu OK.

Displejs pārslēdzas uz pamata izvēlni.

⌚ Taimers

Ar taimeru var iestatīt programmas beigū vai sākuma laiku.

Papildinformācija ir pieejama nodaļā “Taimers / “SmartStart””.

MAZGĀŠANA

4. Veļas ievietošana veļas mašīnā ar žāvētāju

Durvju atvēršana

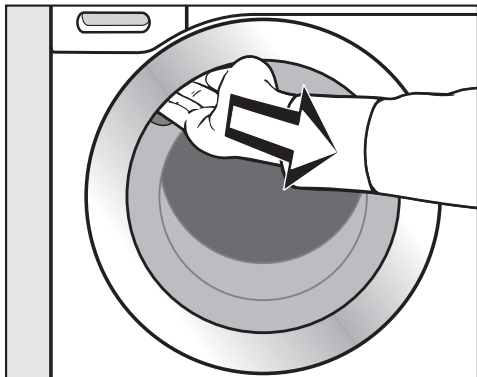

- Satveriet roktura padziļinājumu un velkot atveriet durvis.

Pirms veļas ievietošanas pārlicinieties, ka tvertnē neatrodas dzīvnieki vai svešķermeņi.

- Ievietojiet tvertnē nesalocītu un uzbužinātu veļu.

Dažādu izmēru veļas gabalu mazgāšana vienlaikus palielina mazgāšanas efektivitāti, un izgriešanas laikā tie labāk izlīdzinās.

Ievērojot maksimālo ielādes daudzumu, tiek panākts vismazākais elektroenerģijas un ūdens patēriņš attiecībā pret izmazgātās veļas daudzumu. Ievietojot pārāk daudz veļas, pasliktinās mazgāšanas rezultāts un izstrādājumi pastiprināti burzās.

Norāde: Izvelkamajā izvēlnē tiek parādīts izvēlētajai programmai maksimālais veļas ielādes daudzums.

Durvju aizvēršana

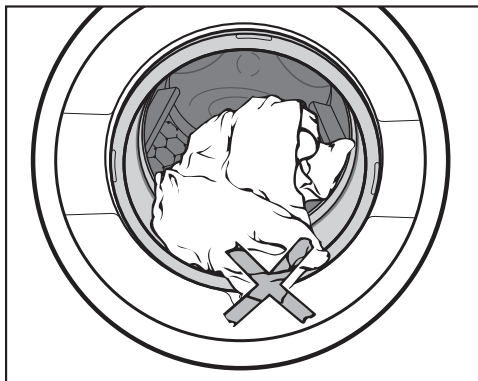

- Pārlicinieties, ka veļas gabali netiek iespiesti starp durvīm un blīvējuma apmali.

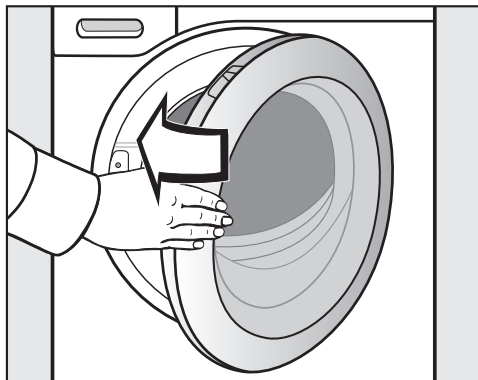

- Ar vieglu vēzienu aizveriet iekārtas durvis.

5. Mazgāšanas līdzekļa pievienošana

Mazgāšanas līdzekli var pievienot, izmantojot TwinDos **(A)**, mazgāšanas līdzekļu ieskalšanas atvilktni **(B)** vai kapsulu dozēšanu **(C)**.

(A) TwinDos

Veļas mašīnā ar žāvētāju ir ierīkota TwinDos sistēma.

TwinDos ir jāaktivē; skatiet nodaļu "Ekspluatācijas sākšana".

UltraPhase 1 un UltraPhase 2 darbības princips

UltraPhase 1 ir šķidrās mazgāšanas līdzeklis, kas šķīdina netīrumus un likvidē parastos traipus. UltraPhase 2 ir balinātājs un likvidē noturīgus traipus. Abi līdzekļi tiek dozēti dažādos mazgāšanas procesa laikos, lai sasniegtu vislabāko mazgāšanas rezultātu. UltraPhase 1 un UltraPhase 2 pamatīgi iztīra baltus un krāsainus tekstilizstrādājumus.

UltraPhase 1 un UltraPhase 2 vienreizlietojamās kasetnēs ir pieejami vietnē www.shop.miele.com vai specializētajā Miele veikalā.

TwinDos dozēšanas ieslēgšana

TwinDos dozēšana tiek automātiski ieslēgta visās programmās, kurās ir iespējama dozēšana.

Norāde: Mazgāšanas līdzekļu dozēšanas daudzumi ir iestatīti jau rūpnīcā. Ja pastiprināti veidojas putas, ar izvēlnes  *Iestatījumi, Programmas norise, TwinDos* palīdzību dozēšanas daudzumu var samazināt.

TwinDos dozēšanas maiņa

Piedāvāto veļas krāsu ir iespējams mainīt.

- Pieskarities skārienaustiņam TwinDos un izvēlieties nepieciešamo krāsu.



TwinDos dozēšanas izslēgšana

- Pieskarities skārienaustiņam TwinDos.
- Pieskarities skārienaustiņam Off.

MAZGĀŠANA

Veļas netīrības pakāpes izvēle

Veļas netīrība tiek iedalīta 3 netīrības pakāpēs:

-  Light
nav redzamu netīrumu un traipu;
-  Normal
ir redzami netīrumi un / vai var izšķīrt dažus nelielus traipus;
-  Heavy
netīrumi un traipi ir skaidri redzami.

Mazgāšanas līdzekļu dozēšanas daudzums, izmantojot TwinDos sistēmu, un ūdens daudzums skalošanai ir iestatīti netīrības pakāpei  Normal.

- Lai izvēlētos citu netīrības pakāpi, pieskarieties skārientaustiņam TwinDos.

Mazgāšanas līdzekļu un skalošanas ūdens daudzums tiks attiecīgi pielāgots šai netīrības pakāpei.

Dažās programmās netīrības pakāpi nav iespējams iestatīt. Šīs programmas ir paredzētas tikai nedaudz netīrai veļai.

Citu traipu tīrīšanas līdzekļu izmantošana

Ja izmantojat arī papildu traipu tīrīšanas līdzekļus, pastāv šādas iespējas:

- CapBooster izmantošana un CapDosing aktivēšana;
- traipu tīrāmā sāls iepildīšana mazgāšanas līdzekļu atvilktnes nodalījumā .

Ⓑ Mazgāšanas līdzekļu ieskaļošanas atvilktnē

Drīkst lietot visus mazgāšanas līdzekļus, kas ir paredzēti mājāsaimniecības veļas mašīnām. Ievērojiet uz mazgāšanas līdzekļa iesaiņojuma sniegtos norādījumus par lietošanu un dozēšanu.

Pārliecinieties, ka TwinDos dozēšana ir izslēgta.

Mazgāšanas līdzekļa iepildīšana

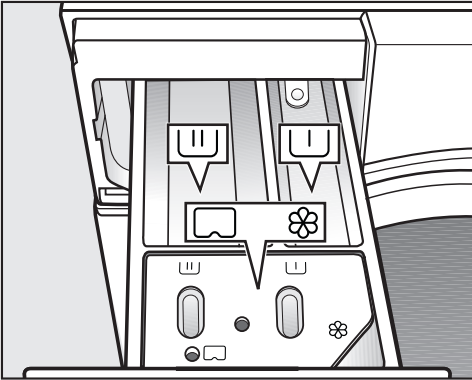

■ Izvelciet mazgāšanas līdzekļu ieskaļošanas atvilktni un iepildiet mazgāšanas līdzekli tās nodalījumos.

- ┌┐ Mazgāšanas līdzeklis priekšmazgāšanai
- ┌┐ Mazgāšanas līdzeklis galvenajai mazgāšanai un mērcēšanai
- ⊗ Veļas mīkstinātājs, kondicionētājs, cietināšanas līdzeklis vai kapsula

Šķidro mazgāšanas līdzekļu izmantošana priekšmazgāšanas laikā

Šķidro mazgāšanas līdzekļu izmantošana galvenās mazgāšanas ciklā nav iespējama, ja ir aktivēta priekšmazgāšanas opcija.

Galvenās mazgāšanas ciklam izmantojiet veļas mazgāšanas pulveri.

Mazgāšanas līdzekļu tablešu vai mazgāšanas līdzekļu maisiņu izmantošana

Mazgāšanas līdzekļu tabletes un mazgāšanas līdzekļu maisiņus vienmēr pievienojiet veļai tieši tvertnē. Mazgāšanas līdzekļa papildināšana, izmantojot ieskaļošanas atvilktni, nav iespējama.

MAZGĀŠANA

Veļas mīkstinātāja iepildīšana

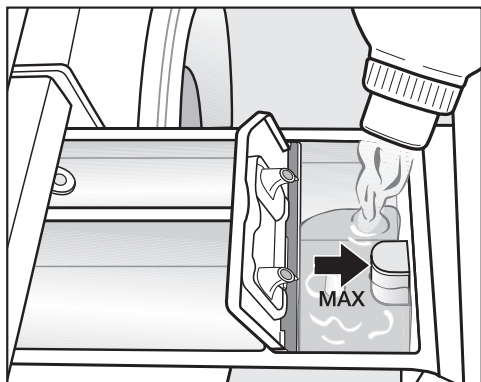

- Veļas mīkstinātāju, kondicionētāju vai šķidro cietinātāju iepildiet nodaļījumā ☼. **Ievērojiet maksimālo iepildes daudzumu.**

Līdzeklis tiek ieskalots pēdējā skalošanas ciklā. Mazgāšanas programmas beigās nodaļījumā ☼ paliek nedaudz ūdens.

Pēc vairākkārtējas automātiskās cietināšanas iztīriet mazgāšanas līdzekļu ieskalšanas atvilktni, it īpaši iesūkšanas vārstu.

Ieteikumi par dozēšanu

Dozējiet mazgāšanas līdzekli atbilstoši veļas netīrības pakāpei un ielādes daudzumam. Mazākam ielādes daudzumam samaziniet mazgāšanas līdzekļa daudzumu (piemēram, ja ir ielādēta puše daudzuma, samaziniet mazgāšanas līdzekļa daudzumu par $\frac{1}{3}$).

Ja ir pievienots pārāk maz mazgāšanas līdzekļa:

- veļa netiek pilnībā izmazgāta un laika gaitā kļūst pelēka un cieta;
- tiek veicināta pelējuma veidošanās veļas mašīnā ar žāvētāju;
- tauki netiek pilnībā iztīrīti no veļas;
- tiek veicināta kaļķa nogulsnešanās uz sildelementiem.

Ja ir pievienots pārāk daudz mazgāšanas līdzekļa:

- mazgāšanas, skalošanas un izgriešanas rezultāts ir neapmierinošs;
- automātiski pievienota papildu skalošanas posma dēļ palielinās ūdens patēriņš;
- palielinās vides piesārņojums.

Plašāku informāciju par mazgāšanas līdzekļiem un to dozēšanu skatiet nodaļas "Mazgāšana" sadaļā "Mazgāšanas līdzekļi".

© CapDosing

Ja programmas iestatīšanas laikā ir izvēlēts iestatījums CapDosing, šajā mazgāšanas programmā veļas mazgāšanas līdzeklis tiks dozēts no kapsulām.

Vienai mazgāšanas programmai var izvēlēties tikai vienu kapsulu.

Kapsulas ir pieejamas ar 3 dažādiem pildījumiem:

- ☼ = tekstilizstrādājumu kopšanas līdzekļi (piemēram, veļas mīkstinātāji, impregnētāji);
- ☼ = piedevas (piemēram, mazgāšanas līdzekļa pastiprinātāji);
- ☼ = mazgāšanas līdzeklis (tikai galvenajai mazgāšanai).

Viena kapsula vienmēr satur vienam mazgāšanas ciklam atbilstīgu daudzumu.

Kapsulas var iegādāties vietnē www.shop.miele.com, Miele Klientu apkalpošanas dienestā vai Miele specializētajā veikalā.

⚠ Kapsulu saturs var apdraudēt veselību.

Ja kapsulu saturs nonāk saskarē ar ādu vai tiek norīts, var tikt apdraudēta veselība.

Glabājiet kapsulas bērniem nepieejamā vietā.

Kapsulas ievietošana

- Atveriet mazgāšanas līdzekļu ieskalšanas atvilktni.

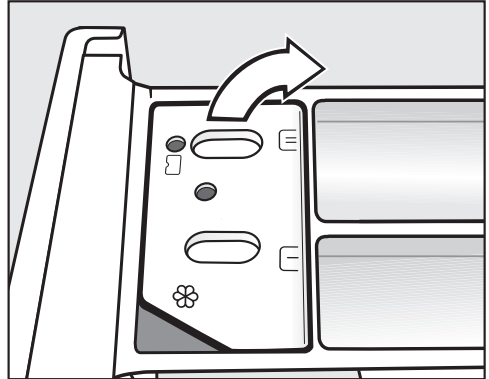

- Atveriet nodaļuma ☼ / ☼ vāciņu.

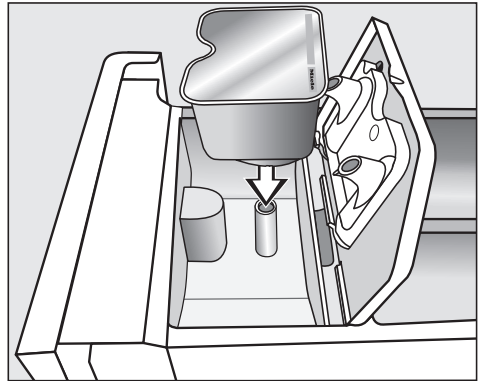

- Stingri iespiediet kapsulu.

MAZGĀŠANA

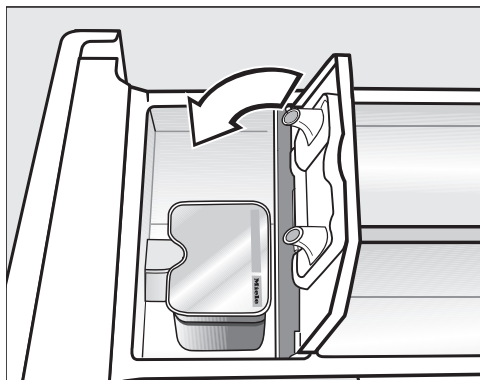

- Pēc mazgāšanas programmas beigām izņemiet tukšo kapsulu.

Tehnisku iemeslu dēļ kapsulā paliek nedaudz ūdens.

- Aizveriet un stingri piespiediet vāciņu.
- Aizveriet mazgāšanas līdzekļu ieskaļošanas atvilktni.

Ievietojot kapsulu mazgāšanas līdzekļu ieskaļošanas atvilktnē, tā tiek atvērta. Ja neizlietota kapsula tiek izņemta no mazgāšanas līdzekļu ieskaļošanas atvilktnes, tās saturs var iztecēt.

Likvidējiet šo kapsulu un neizmantojiet to atkārtoti.

Attiecīgā veida kapsulas saturs tiek pievienots mazgāšanas programmā pareizajā laikā.

Ja ir izvēlēta kapsulu dozēšana, ūdens nodaļījumā ☼ ieplūst tikai caur kapsulu.

Ja izmantojat kapsulu, neiepildiet nodaļījumā ☼ veļas mikstinātāju.

6. Programmas palaišana

Ja pulsējoši mirgo skārienaustiņš *Sākt / apturēt*, programmu var palaist.

- Pieskarieties skārienaustiņam *Sākt / apturēt*.

Durvis tiek bloķētas un sākas mazgāšanas programmas izpilde.

Displejā tiek parādīts programmas statuss.

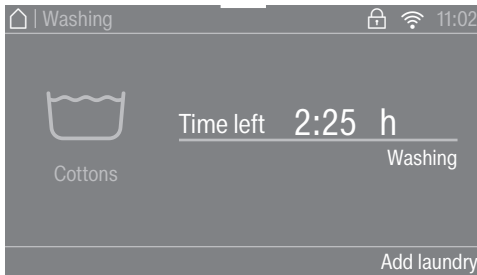

Veļas mašīnas ar žāvētāju displejā ir redzama informācija par sasniegto programmas izpildes fāzi un atlikušo programmas izpildes laiku.

Ja ir izvēlēta sākuma laika atlikšanas funkcija, tā tiek parādīta displejā.

Enerģijas taupīšana

Pēc 10 minūtēm indikācijas elementi tiek aptumšoti. Skārienaustiņš *Sākt / apturēt* pulsējoši mirgo.

Indikācijas elementus var atkal ieslēgt:

- pieskarieties skārienaustiņam *Sākt / apturēt* (tas neietekmē aktuālās programmas norisi).

Veļas pievienošana – AddLoad

Veļu pievienot vai izņemt ir iespējams tik ilgi, kamēr displejā ir izgaismots uzraksts *Add laundry*.

- Pieskarieties skārienaustiņam *Add laundry*.

Displejā tiek parādīts:

⋯ Please wait

Mazgāšanas programma tiek apturēta un durvis – atbloķētas.

- Atveriet durvis.
- Papildiniet vai izņemiet veļu.
- Aizveriet durvis.
- Pieskarieties skārienaustiņam *Sākt / apturēt*.

Programmas izpilde tiek turpināta.

Nemiet vērā:

veļas mašīna ar žāvētāju pēc programmas izpildes uzsākšanas nespēj konstatēt veļas daudzuma izmaiņas.

Tādēļ pēc papildu veļas ievietošanas vai izņemšanas iekārta aprēķinos izmanto maksimālo veļas daudzumu.

MAZGĀŠANA

7. Programmas beigas / veļas izņemšana

Aizsardzības pret burzīšanos fāzē tvertne griežas vēl līdz pat 30 minūtēm pēc programmas beigām. Durvis ir bloķētas un displejā ir redzami ziņojumi: Finish/ Anti-crease un Unlock with "Start/Stop".

- Pieskarieties skārientaustiņam *Sākt / apturēt.*

Durvis tiek atbloķētas.

Kad aizsardzības pret burzīšanos fāze ir pabeigta, durvis tiek atbloķētas automātiski.

- Atveriet durvis.
- Izņemiet veļu.

Tvertnē atstāta veļa nākamajā mazgāšanas reizē var sarauties vai nokrāsot citu veļu.
Izņemiet no tvertnes visus veļas gabalus.

- Ja tika izmantota kapsula, izņemiet izlietoto kapsulu no mazgāšanas līdzekļu ieskalošanas atvilktnes.
- Ar taustiņu  izslēdziet veļas mašīnu ar žāvētāju.

Norāde: Ņemiet vērā norādījumus nodaļā "Pēc katras mazgāšanas vai žāvēšanas reizes".

Izgriešana

Programma	apgr./min.
ECO 40–60	1600
Kokvilna	1600
Viegli kopjama	1200
QuickPower	1600
Smalkveļa	900
Virskrekli	900
Vilna	1200
Džinsi	900
Virsdrēbes	800
Impregnēt	1000
Aizkari	600
Ekspress 20	1200
Sporta apģērbi	1200
Tumšā veļa	1200
Sporta apavi	600
Zīds	600
Dūnas	1200
Spilveni	1200
Kokvilna higiēna	1600
Automātiskā plus	1400
Jauni tekstilizstrādājumi	1200
Sūknēšana / izgriešana	1600
Tikai skalošana	1600
Cietināšana	1600
Kokvilna 	1600

Mazgāšanas programmas pēdējās izgriešanas apgriezību skaits

Izvēloties mazgāšanas programmu, displejā vienmēr tiek rādīts tai optimālais centrifūgas apgriezību skaits.

Dažās mazgāšanas programmās ir pieejams lielāks centrifūgas apgriezību skaits.

Tabulā ir norādīts lielākais pieejamais centrifūgas apgriezību skaits.

Pēdējās izgriešanas izslēgšana (skalošanas pauze)

- Izvēlieties papildfunkciju Rinse hold.

Pēc pēdējā skalošanas cikla veļa paliek ūdenī. Tādējādi tiek mazināta veļas burzīšanās, ja veļa pēc programmas beigām netiek uzreiz izņemta no veļas mašīnas ar žāvētāju.

Pēdējās izgriešanas sākšana

Ir iestatīts mazgāšanas programmai optimālais apgriezību skaits. Apgriezību skaitu var mainīt.

- Pieskarieties skārienaustiņam Change spin speed.
- Izvēlieties nepieciešamo apgriezību skaitu.
- Nospiežot skārienaustiņu *Sākt / apturēt*, ieslēdziet pēdējās izgriešanas fāzi.

Programmas pabeigšana

- Pieskarieties skārienaustiņam Change spin speed.
- Izvēlieties apgriezību skaitu 0 rpm (bez izgriešanas).
- Pieskarieties skārienaustiņam *Sākt / apturēt*.

Ūdens tiek izsūkņēts.

Izgriešana skalošanas laikā

Veļa tiek izgriezta pēc galvenās mazgāšanas un starp skalošanas cikliem. Samazinot pēdējās izgriešanas apgriezību skaitu, tiek samazināts apgriezību skaits arī izgriešanai skalošanas laikā.

Izgriešanas skalošanas laikā un pēdējās izgriešanas izslēgšana

- Pieskarieties skārienaustiņam Spin speed.
- Izvēlieties apgriezību skaitu 0 rpm (bez izgriešanas).

Pēc pēdējā skalošanas cikla ūdens tiek izsūkņēts un tiek ieslēgta aizsardzība pret burzīšanos.



Šādā iestatījumā dažās programmās tiek iekļauts papildu skalošanas posms.

MAZGĀŠANA

Programmu pārskats

ECO 40–60		maksimāli 8,0 kg	
Izstrādājumi	Vidēji netīri kokvilnas izstrādājumi		
Norādījums	<ul style="list-style-type: none">- Vienā mazgāšanas ciklā var izmazgāt vienu jauktu kokvilnas izstrādājumu porciju 40 un 60 °C temperatūrā.- Attiecībā uz elektroenerģijas un ūdens patēriņu šī programma ir visefektīvākā kokvilnas izstrādājumu mazgāšanai.		
Norādījums pārbaudes iestādēm: pārbaudes programma par ES Regulas Nr. 2019/2023 par ekodizainu un Regulas Nr. 2019/2014 par energomarķējumu ievērošanu. Veicot salīdzinošo pārbaudi, TwinDos dozēšanai ir jābūt izslēgtai.			
Kokvilna		90 °C līdz auksts	maksimāli 8,0 kg
Izstrādājumi	T krekli, apakšveļa, galda drānas utt., kokvilnas, linu vai jauktu šķiedru tekstilizstrādājumi		
Norādījums	- Īpašu higiēnas prasību gadījumā izvēlieties temperatūras iestatījumu 60 °C vai vairāk.		
Viegli kopjama		60 °C līdz auksts	maksimāli 3,5 kg
Izstrādājumi	Tekstilizstrādājumi no sintētiskajām šķiedrām, jauktajām šķiedrām vai kopšanas īpašību uzlabošanai apstrādātas kokvilnas		
Norādījums	Burzīga materiāla tekstilizstrādājumiem samaziniet centrifūgas apgriezību skaitu.		
QuickPower		60 °C līdz 40 °C	maksimāli 4,0 kg
Izstrādājumi	Vidēji netīri tekstilizstrādājumi, kurus var mazgāt arī programmā <i>Kokvilna</i> .		
Norādījums	Pateicoties īpašai mērcēšanai un īpašam mazgāšanas ritmam, veļa tiek izmazgāta sevišķi ātri un rūpīgi.		
Smalkveļa		60 °C līdz auksts	maksimāli 2,0 kg
Izstrādājumi	Neizturīgi tekstilizstrādājumi no sintētiskām šķiedrām, jauktām šķiedrām, viskozes		
Norādījums	Stipri burzīgiem tekstilizstrādājumiem ir jāatceļ izgriešana.		

MAZGĀŠANA

Virskrekli		60 °C līdz auksts	maksimāli 1,0 / 2,0 kg
Izstrādājumi	Virskrekli un blūzes no kokvilnas un jauktu šķiedru auduma		
Norādījums	<ul style="list-style-type: none"> - Apkalklītes un aproces iepriekš apstrādājiet atbilstoši netīrības pakāpei. - Krekli un blūzes ir jāizgriež uz kreiso pusi, jāaiztaisa pogas, apkalklītes un aproces jāieloka uz iekšu. - Virskrekliem un blūzēm no zīda izmantojiet programmu <i>Zīds</i> . - Ja ir ieslēgta papildfunkcija <i>Priekšgludināšana</i>, maksimālais ielādes daudzums samazinās līdz 1,0 kg. 		
Vilna 		40 °C līdz auksts	maksimāli 2,0 kg
Izstrādājumi	Tekstilizstrādājumi no vilnas vai ar vilnas piejaukumu		
Norādījums	Stipri burzīgiem tekstilizstrādājumiem ņemiet vērā pēdējās izgriešanas apgriezību skaitu.		
Džinsi		60 °C līdz auksts	maksimāli 3,0 kg
Norādījums	<ul style="list-style-type: none"> - Džinsa izstrādājumus pirms mazgāšanas apgrieziet ar iekšpusi uz āru. - Džinsa izstrādājumi pirmajās mazgāšanas reizēs bieži nedaudz krāsojas. Tādēļ gaiši un tumši izstrādājumi ir jāmazgā atsevišķi. - Pirms mazgāšanas aizpogājiet pogas un aiztaisiet rāvējslēdzējus. 		
Virsdrēbes		40 °C līdz auksts	maksimāli 2,5 kg
Izstrādājumi	Funkcionāli āra apģērbi – jakas un bikses ar membrānas konstrukciju, piemēram, Gore-Tex [®] , SYMPATEX [®] , WINDSTOPPER [®] utt.		
Norādījums	<ul style="list-style-type: none"> - Aizveriet līpaizdares un rāvējslēdzējus. - Nelietojiet veļas mīkstinātāju. - Ja nepieciešams, āra apģērbiem var veikt pēcapstrādi ar programmu <i>Impregnēt</i>. Nav ieteicams veikt impregnēšanu pēc katra mazgāšanas cikla. 		

MAZGĀŠANA

Impregnēt		40 °C	maksimāli 2,5 kg
Izstrādājumi	Mikrošķiedras tekstilizstrādājumu, slēpošanas tērpu vai galvenokārt no sintētiskajiem materiāliem izgatavotu galdautu papildapstrāde, lai virsma nepiesaistītu ūdeni un netīrumus.		
Norādījums	<ul style="list-style-type: none">- Izstrādājumiem ir jābūt tikko mazgātiem un izgrieztiem vai izžvētiem.- Lai sasniegtu optimālu efektu, ir ieteicams veikt termisko pēcapstrādi. Tā var būt žāvēšana veļas mašīnā ar žāvētāju vai gludināšana.		
Aizkari		40 °C līdz auksts	maksimāli 2,0 kg
Izstrādājumi	Aizkari, ko ražotājs ir atzinis par piemērotiem mazgāšanai veļas mašīnā.		
Norādījums	<ul style="list-style-type: none">- Lai iztīrītu putekļus, izvēlieties <i>Priekšmazgāšana</i>.- Mazgājot burzīgus aizkarus, samaziniet vai atceliet izgriešanas apgriezieni skaitu.- Noņemiet aizkaru āķišus.		
Ekspress		40 °C līdz auksts	maksimāli 3,5 kg
Izstrādājumi	Kokvilnas izstrādājumi, kas ir ļoti maz valkāti vai ir tikai nedaudz netīri.		
Sporta apģērbi		60 °C līdz auksts	maksimāli 2,5 kg
Izstrādājumi	Sporta un vingrošanas tērpi, piemēram, triko un sporta bikses, mikrošķiedras un flisa sporta apģērbi		
Norādījums	<ul style="list-style-type: none">- Nelietojiet veļas mīkstinātāju.- Ievērojiet ražotāja sniegtos kopšanas norādījumus.		
Tumša veļa		60 °C līdz auksts	maksimāli 3,0 kg
Izstrādājumi	Melni un tumši apģērba gabali no kokvilnas, jauktajām šķiedrām		
Norādījums	Mazgājiet izstrādājumus ar iekšpusi uz āru.		

MAZGĀŠANA

Sporta apavi		40 °C līdz auksts	maksimāli 2 pāri
Izstrādājumi	Sporta apavi (bet ne ādas apavi)		
Norādījums	<ul style="list-style-type: none">- Noteikti ņemiet vērā ražotāja norādījumus par kopšanu.- Nelietojiet veļas mīkstinātāju.- Lielākos netīrumus iepriekš notīriet ar suku.- Lai iztīrītu putekļus, automātiski tiek veikta priekšskalošana bez mazgāšanas līdzekļa.		
Zīds 		30 °C līdz auksts	maksimāli 1,0 kg
Izstrādājumi	Zīds un visi ar rokām mazgājami tekstilizstrādājumi, kas nesatur vilnu.		
Norādījums	Smalkas zeķbikses un krūšturus mazgājiet mazgāšanas maisiņā.		
Dūnas		60 °C līdz auksts	maksimāli 2,0 kg
Izstrādājumi	Jakas, guļammaisi, spilveni un citi tekstilizstrādājumi ar dūnu pildījumu		
Norādījums	<ul style="list-style-type: none">- Lai nepieļautu pārmērīgu putu veidošanos, pirms mazgāšanas izspiediet no veļas gaisu. Šim nolūkam ievietojiet veļu šaurā mazgāšanas maisā vai nosieniet ar mazgāšanai piemērotu saiti.- Ievērojiet kopšanas etiķetē sniegtos norādījumus.		
Spilveni		60 °C līdz auksts	2 spilveni (40 x 80 cm) vai 1 spilvens 80 x 80 cm
Izstrādājumi	Mazgāšanai piemēroti spilveni ar sintētisku pildījumu		
Norādījums	<ul style="list-style-type: none">- Lai nepieļautu pārmērīgu putu veidošanos, pirms mazgāšanas izspiediet no veļas gaisu. Šim nolūkam ievietojiet veļu šaurā mazgāšanas maisā vai nosieniet ar mazgāšanai piemērotu saiti.- Ievērojiet kopšanas etiķetē sniegtos norādījumus.		

MAZGĀŠANA

Kokvilna higiēna		90 °C līdz 60 °C	maksimāli 8,0 kg
Izstrādājumi	Kokvilnas vai linu tekstilizstrādājumi, kas atrodas tiešā saskarē ar ādu vai kam tiek izvirzītas īpašas higiēnas prasības, piemēram, apakšveļa, gultasveļa, autiņi		
Norādījums	Ievērojiet ražotāja norādījumus uz kopšanas etiķetes.		
Automātiskā plus		40 °C līdz auksts	maksimāli 5,0 kg
Izstrādājumi	Atbilstoši krāsām sašķiroti tekstilizstrādājumi mazgāšanai programmās <i>Kokvilna</i> un <i>Viegli kopjama</i>		
Norādījums	Ar automātiski pielāgotajiem mazgāšanas parametriem (piemēram, ūdenslīmeni, mazgāšanas ritmu un izgriešanas veidu) katram veļas veidam vienmēr tiek nodrošināta maksimāla saudzēšana un mazgāšanas efektivitāte.		
Jauni tekstilizstrādājumi		40 °C līdz auksts	maksimāli 2,0 kg
Izstrādājumi	Jauni kokvilnas, sintētisko šķiedru un frotē tekstilizstrādājumi		
Norādījums	Šķiedras tiek attīrītas no ražošanā izmantoto produktu atliekām.		
Sūknēšana / izgriešana			maksimāli 8,0 kg
Norādījums	<ul style="list-style-type: none"> - Tikai izsūknēšana: iestatiet apgriezību skaitu uz 0 apgr./min. - Ievērojiet iestatīto apgriezību skaitu. 		
Tikai skalošana			maksimāli 8,0 kg
Izstrādājumi	Ar rokām mazgātu tekstilizstrādājumu skalošanai		
Norādījums	Stipri burzīgiem tekstilizstrādājumiem ņemiet vērā pēdējās izgriešanas apgriezību skaitu.		

MAZGĀŠANA



Cietināšana		maksimāli 8,0 kg
Izstrādājumi	Galdauti, salvetes un darba apģērbs, kas ir jācietina	
Norādījums	<ul style="list-style-type: none">- Stipri burzīgiem tekstilizstrādājumiem ņemiet vērā pēdējās izgriešanas apgriezību skaitu.- Cietināmajai veļai ir jābūt tikko mazgātai, taču tā nedrīkst būt skalošanas ūdenī ar veļas mīkstinātāju.	
Kokvilna ◀		maksimāli 8,0 kg
Izstrādājumi	Vidēji netīri kokvilnas izstrādājumi	
Norādījums	<ul style="list-style-type: none">- Attiecībā uz elektroenerģijas un ūdens patēriņu šie iestatījumi ir visefektīvākie kokvilnas izstrādājumu mazgāšanai.- Izvēloties ◀60°C, sasniegtā mazgāšanas temperatūra ir zemāka nekā 60 °C. Mazgāšanas jauda atbilst programmai <i>Kokvilna 60 °C</i>.	
Norāde pārbaudes iestādēm: pārbaudes programmas saskaņā ar standartu EN 60456.		

MAZGĀŠANA

Programmas norise

	Galvenā mazgāšana		Skalošana		Izgriešana
	Ūdenslīme- nis	Mazgāša- nas ritms	Ūdenslīme- nis	Skalošanas cikli	
ECO 40–60		(A)		2–3 ²	✓
Kokvilna		(A)		2–5 ^{1,2,3}	✓
Viegli kopjama		(B)		2–4 ^{2,3}	✓
QuickPower		(A)		2	✓
Smalkveļa		(C)		2–4 ^{2,3}	✓
Virskrekli		(C)		3–4 ³	✓
Vilna		(E)		2	✓
Džinsi		(B)		2–4 ^{2,3}	✓
Virsdrēbes		(C)		3–4 ³	✓
Impregnēt	–	(B)		1	✓
Aizkari		(C)		3–4 ³	✓
Ekspress 20		(A)		1	✓
Sporta apģērbi		(C)		2–3 ³	✓
Tumšā veļa		(B)		3–5 ^{2,3}	✓
Sporta apavi ⁴		(D)		2	✓
Zīds		(E)		2	✓
Dūnas ⁵		(C)		3–4 ³	✓
Spilveni ⁵		(C)		3–4 ³	✓
Kokvilna higiēna		(A)		3–5 ^{2,3}	✓
Automātiskā plus		(A)(B)		2–4 ^{2,3}	✓
Jauni tekstilizstrādā- jumi		(B)		2–3 ³	✓
Tikai skalošana	–	–		2	✓
Cietināšana		(B)	–	–	✓

Paskaidrojumus skatiet nākamajā lapā.

-  = zems ūdenslīmenis
 = vidējs ūdenslīmenis
 = augsts ūdenslīmenis
Ⓐ = intensīvs ritms
Ⓑ = normāls ritms
Ⓒ = sensitīvs ritms
Ⓓ = līgans ritms
Ⓔ = mazgāšanai ar rokām atbilstošs ritms
✓ = tiek veikts
– = netiek veikts

Veļas mašīna ar žāvētāju ir aprīkota ar pilnu elektronisko vadību ar ielādes daudzuma noteikšanas automātiku. Veļas mašīna ar žāvētāju pati nosaka nepieciešamo ūdens patēriņu atkarībā no ievietotās veļas daudzuma un uzsūkšanas spējas.

Šeit aprakstītā programmu norise vienmēr attiecas uz pamata programmu ar maksimālu ielādi.

Veļas mašīnas ar žāvētāju displejs mazgāšanas programmas izpildes laikā informē par attiecīgajā brīdī sasniegto programmas norises posmu.

Programmu norises īpatnības

Aizsardzība pret burzīšanos

Pēc programmas izpildes beigām tvertnē griežas vēl apmēram 30 minūtes, lai nepieļautu veļas burzīšanos.

Izņēmums: programmās *Vilna* un *Zīds* nav aizsardzības pret burzīšanos fāzes. Veļas mašīnu ar žāvētāju var atvērt jebkurā laikā.

¹ Ja ir atlasīta 60 °C un augstāka temperatūra, tiek veikti 2 skalošanas cikli. Ja ir atlasīta temperatūra, kas ir zemāka nekā 60 °C, tiek veikti 3 skalošanas cikli.

² Papildu skalošanas cikls tiek veikts, ja:

- tvertnē ir pārāk daudz putu;
- pēdējās izgriešanas apgriezīenu skaits ir mazāks nekā 700 apgr./min.

³ Papildu skalošanas cikls tiek veikts, ja:

- ir izvēlēta papildfunkcija Extra rinse.

⁴ Priekšskalošana:

- lai iztīrītu putekļus, automātiski tiek veikta priekšskalošana.

⁵ Centrifūgas palaišana:

- pirms mazgāšanas cikla tiek veikta izgriešana centrifūgā, lai izspiestu gaisu no pildījuma.

MAZGĀŠANA

PowerWash

Miele izstrādātais mazgāšanas process PowerWash tiek izmantots turpmāk minētajās mazgāšanas programmās.

- *ECO 40–60* (maziem un vidējiem ielādes daudzumiem)
- *Kokvilna* (maziem un vidējiem ielādes daudzumiem)
- *QuickPower*
- *Viegli kopjama*
- *Virskrekli*
- *Automātiskā plus*
- *Smalkveļa*

Darbības veids

Parastā mazgāšanas procesā veļas mazgāšanai tiek izmantots vairāk ūdens, nekā veļa spēj uzsūkt. Šis kopējais ūdens daudzums ir jāuzsilda.

Mazgāšanas procesā PowerWash mazgāšanai tiek izmantots tikai nedaudz vairāk ūdens, nekā veļa spēj uzsūkt. Veļā neuzsūktais ūdens uzsilda mazgāšanas tvertni un veļu, un tiek atkal un atkal iesmidzināts veļā. Tādējādi tiek samazināts elektroenerģijas patēriņš.

Aktivēšana

PowerWash mazgāšanas process iepriekšminētajās programmās tiek aktivēts **automātiski**.

PowerWash mazgāšanas process netiek veikts, pastāvot šādiem nosacījumiem:

- izvēlētais pēdējās izgriešanas apgriezību skaits ir mazāks nekā 600 apgr./min.;
- galvenajai mazgāšanai ir izvēlēta kap-sulu dozēšana (☺, ☹);
- mazgāšanas temperatūra pārsniedz 60 °C;
- ir izvēlētas papildfunkcijas, piemēram, *Priekšmazgāšana vai Papildu ūdens*;
- programmā *Kokvilna* ir ievietots lielāks ielādes apjoms.

Īpaši norādījumi

- Mitrināšanas fāze

Mazgāšanas programmas sākumā dažas reizes tiek veikta izgriešana. Izgriešanas laikā izspiestais ūdens tiek ieskalots atpakaļ veļā, lai sasniegtu optimālu veļas mitrināšanas pakāpi.

Pēc mitrināšanas fāzes tiek iestatīts optimālais ūdenslīmenis. Ja ir nepieciešams, veļas mašīna ar žāvētāju izsūknē daļu ūdens un iesūknē nedaudz svaiga ūdens.

- Trokšņi uzsildīšanas fāzē

Veļas un tvertnes uzsildīšanas laikā var būt dzirdamas neierastas skaņas (burbuļošana).

Papildfunkcijas

Mazgāšanas programmas var papildināt ar papildfunkcijām.

Ne visas papildfunkcijas ir pieejamas visās mazgāšanas programmās.

Papildfunkciju izvēle

- Pieskarities skārientaustiņam Extras.
- Izvēlieties vienu vai vairākas papildfunkcijas.

Ne visas papildfunkcijas var savstarpēji apvienot. Papildfunkcijas, kas nav apvienojamas, tiek rādītas aptumšotas un tās nevar atlasīt.

- Apstipriniet ar skārientaustiņu OK.

Displejs pārslēdzas uz mazgāšanas programmas pamata izvēlni.

SingleWash

Ļauj efektīvi izmazgāt ļoti mazu veļas ielādes daudzumu (< 1 kg) parastā mazgāšanas programmā. Mazgāšanas laiks tiek saīsināts.

Nemiet vērā turpmākos ieteikumus:





- lietojiet šķidro mazgāšanas līdzekli;
- samaziniet mazgāšanas līdzekļa daudzumu līdz 50 % vērtības, kas ir norādīta ½ ielādes daudzuma.

Īpaši saudzīgi

Tiek samazināta tvertnes kustību intensitāte un saīsināts mazgāšanas laiks. Nedaudz netīri tekstilizstrādājumi tiek mazgāti saudzīgāk.

Priekšgludināšana

Lai mazinātu burzīšanos, veļa programmas beigās tiek nogludināta. Lai saņemtu vislabāko rezultātu, samaziniet maksimālo ielādes daudzumu par 50 %. Mazāks ielādes daudzums uzlabo galarezultātu.

Apģērbam ir jābūt piemērotam žāvēšanai veļas žāvētājā   un gludināšanai  .

Dažās programmās tiek samazināts izgriešanas apgriezīenu skaits.

Ātri

Nedaudz netīriem tekstilizstrādājumiem bez redzamiem traipiem.

Tiek saīsināts galvenās mazgāšanas laiks.

Papildu ūdens

Ūdenslīmenis mazgāšanas un skalošanas laikā tiek palielināts. Programmā Separate rinse tiek veikts otrs skalošanas cikls.

Papildfunkcijai Water plus var izvēlēties arī citas funkcijas, kā ir aprakstīts nodaļā "Iestatījumi".

Priekšmazgāšana

Lielāku netīrumu, piemēram, putekļu, smilšu, izmazgāšanai.

MAZGĀŠANA

Mērcēšana

Īpaši netīriem tekstilizstrādājumiem ar olbaltumvielas saturošiem traipiem.





Varat izvēlēties mērcēšanas laiku no 30 minūtēm līdz 5 stundām ar 30 minūšu soli, kā ir aprakstīts nodaļā "Iestatījumi".

Rūpnīcas iestatījums ir 30 minūtes.

Intensīvi

Īpaši netīrai un izturīgai veļai. Pastiprinot mazgāšanas mehāniku un izmantojot lielāku karsēšanas enerģiju, tiek palielināta tīrīšanas efektivitāte.

AllergoWash

Paaugstinātām higiēnas prasībām attiecībā uz veļu. Izmantojot lielāku enerģiju, tiek paildzināts izturēšanas laiks noteiktajā temperatūrā. Izmantojot lielāku ūdens daudzumu, tiek uzlabota skalošanas iedarbība. Veļai ir jābūt piemērotai žāvēšanai veļas žāvētājā   un gludināšanai  .

Īpaši kļusu

Tiek mazināta trokšņa rašanās mazgāšanas programmas laikā. Šo funkciju ir ieteicams izmantot, ja mazgāšana tiek veikta atpūtas laikā. Tiek aktivēta iespēja *Skalošanas pauze* un programmas ilgums palielinās.

Skalošanas pauze

Pēc pēdējā skalošanas cikla veļa paliek ūdenī. Tādējādi tiek mazināta veļas burzīšanās, ja veļa pēc programmas beigām netiek uzreiz izņemta no veļas mašīnas ar žāvētāju.

Papildu skalošanas cikls

Lai iegūtu īpaši labu skalošanas rezultātu, ir iespējams aktivēt papildu skalošanas ciklu.

Mazgāšanas līdzekļi

Drīkst lietot visus mazgāšanas līdzekļus, kas ir paredzēti mājsaimniecības veļas mašīnām. Norādījumi par lietošanu un dozēšanu ir sniegti uz mazgāšanas līdzekļa iepakojuma.

Dozējot ņemiet vērā:

- veļas netīrības pakāpi;
- veļas daudzumu;
- ūdens cietību.

Ja ūdens cietības diapazons nav zināms, sazinieties ar vietējo ūdensapgādes uzņēmumu.

Ūdens mīkstinātājs

Cietības diapazonos II un III var pievienot ūdens mīkstinātāju, lai ietaupītu mazgāšanas līdzekli. Pareiza dozēšana ir norādīta uz iepakojuma. Vispirms ir jāiepilda mazgāšanas līdzeklis, pēc tam mīkstinātājs.

Tādā gadījumā mazgāšanas līdzekli var dozēt tāpat kā I cietības diapazonā.

Ūdens cietības pakāpes

Cietības diapazons	Kopējā cietība, mmol	Cietība pēc Vācijas skalas, °dH
mīksts (I)	0–1,5	0–8,4
vidējs (II)	1,5–2,5	8,4–14
ciets (III)	vairāk nekā 2,5	vairāk nekā 14

Dozēšanas palīg līdzekļi

Mazgāšanas līdzekļa dozēšanai izmantojiet mazgāšanas līdzekļu ražotāja piedāvātos dozēšanas palīg līdzekļus (dozēšanas lodītes), jo īpaši, dozējot šķidros mazgāšanas līdzekļus.

Papildināmie iepakojumi

Lai mazinātu radīto atkritumu apjomu, pārktot mazgāšanas līdzekļus, maksimāli centieties izmantot papildināmos iepakojumus.

Mīkstinātāji, kondicionētāji, cietinātāji

Mīkstinātāji mīkstina tekstilmateriālus un mazina statiskās elektrības uzlādi, ko rada mehāniska žāvēšana.

Kondicionētāji ir sintētiski cietināšanas līdzekļi un piešķir tekstilmateriāliem stingrāku formu.

Cietinātāji padara tekstilmateriālus stingrus un apjomīgus.

MAZGĀŠANA

Atsevišķa mīkstinātāja, kondicionētāja vai cietinātāja izmantošana

Cietinātājs ir jāsagatavo atbilstoši norādēm uz tā iepakojuma.

Norāde: Izvēloties mīkstināšanu, ir jāaktivē papildfunkcija *Water plus*.

- Ielejiet veļas mīkstinātāju nodalījumā ☞ vai ievietojiet kapsulu.
- Ielejiet šķidro cietinātāju / kondicionētāju nodalījumā ☞ un pulverveida vai viskozo cietinātāju / kondicionētāju nodalījumā UJ.
- Izvēlieties programmu *Separate rinse*.
- Ja nepieciešams, korigējiet izgriešanas apgriezību skaitu.
- Ja izmantojat kapsulu, pieskarieties skārientaustiņam *CapDosing* un aktivējiet kapsulu.
- Pieskarieties skārientaustiņam *Sākt / apturēt*.

Balināšana / krāsošana

⚠ Balinātāji var radīt bojājumus. Balinātāji izraisa veļas mašīnas ar žāvētāju koroziju. Nelietojiet balinātājus veļas mašīnā ar žāvētāju.

Veļas krāsošana veļas mašīnā ar žāvētāju ir pieļaujama tikai mājsaimniecības apstākļiem atbilstošā apjomā. Krāsošanas procesā izmantotie sāļi ilgstošā laikā bojā nerūsošo tēraudu. Precīzi ievērojiet krāsošanas līdzekļu ražotāja norādījumus.

Krāsošanas procesam noteikti izvēlieties papildfunkciju *Papildu ūdens*.

Ieteicamie Miele mazgāšanas līdzekļi

Miele mazgāšanas līdzekļi ir īpaši izstrādāti ikdienas izmantošanai Miele veļas mašīnā. Papildinformāciju par šiem mazgāšanas līdzekļiem var iegūt nodaļā Mazgāšanas un kopšanas līdzekļi.

	Miele UltraPhase 1 un 2	Miele kapsulas		
				
ECO 40–60	✓	-	✓	✓
Kokvilna	✓	-	✓	✓
Viegli kopjama	✓	-	✓	✓
QuickPower	✓	-	-	-
Smalkveļa	✓	✓	✓	-
Virskrekli	✓	-	✓	✓
Vilna	-	✓	-	-
Džinsi	✓	-	✓	-
Virsdrēbes	-	✓	-	-
Impregnēt	-	-	✓	-
Aizkari	✓	-	-	✓
Ekspress 20	✓	-	✓	-
Sporta apģērbi	-	✓	-	-
Tumšā veļa	✓	✓	✓	-
Sporta apavi	✓	-	-	✓
Zīds	-	✓	-	-
Dūnas	-	✓	-	-
Spilveni	-	✓	-	-
Kokvilna higiēna	✓	-	✓	✓
Automātiskā plus	✓	-	✓	✓
Jauni tekstilizstrādājumi	✓	-	✓	-
Tikai skalošana	-	-	✓	-

✓ ieteicams

- nav ieteicams

 Īpašie mazgāšanas līdzekļi (piemēram, WoolCare)

 Tekstilizstrādājumu kopšanas līdzekļi (piemēram, veļas mīkstinātāji)

 Piedevas (piemēram, Booster)

MAZGĀŠANA

Ieteicamie mazgāšanas līdzekļi saskaņā ar Regulu (ES) Nr. 1015/2010

Ieteikumi attiecas uz temperatūras diapazoniem, kas ir norādīti nodaļas "MAZGĀŠANA" sadaļā "Programmu pārskats".

	Universālie	Krāsainās veļas	Smalkveļas un vilnas	Īpašie
	mazgāšanas līdzekļi			
ECO 40–60	✓	✓	–	–
Kokvilna	✓	✓	–	–
Viegli kopjama	–	✓	–	–
QuickPower	✓	✓	–	–
Smalkveļa	–	–	✓	–
Virskrekli	✓	✓	–	–
Vilna	–	–	✓	✓
Džinsi	–	✓ ¹	–	✓
Virsdrēbes	–	–	✓	✓
Impregnēt	–	–	–	✓
Aizkari	✓ ²	–	–	✓
Ekspress 20	–	✓ ¹	–	–
Sporta apģērbi	–	–	✓	✓
Tumša veļa	–	✓ ¹	–	✓
Sporta apavi	–	✓ ¹	–	–
Zīds	–	–	✓	✓
Dūnas	–	–	✓ ¹	✓
Spilveni	–	–	✓ ¹	✓
Kokvilna higiēna	✓	✓	–	–
Automātiskā plus	–	✓	–	–
Jauni tekstilizstrādājumi	–	✓	–	–

✓ ieteicams

– nav ieteicams

¹ Šķidrie mazgāšanas līdzekļi

² Pulverveida mazgāšanas līdzekļi

Atsevišķa žāvēšana

Atsevišķa žāvēšana ir nepieciešama, ja pēc mazgāšanas nav paredzēts žāvēt visu izmazgātās veļas daudzumu vai ja žāvējamās veļas daudzums pārsniedz maksimālo žāvēšanas ielādes daudzumu.

1. Veļas sagatavošana

Veļas šķirošana

- Pēc iespējas iepriekš sašķirojiet tekstilizstrādājumus pēc šķiedru / auduma veida un atlikušā mitruma.

Tā var iegūt vienmērīgu žāvēšanas rezultātu.

- Pirms žāvēšanas pārbaudiet simbolus uz kopšanas etiķetēm.

Ja neviens simbols nav norādīts, žāvēšana ir jāveic tikai konkrētajiem materiāliem paredzētajās programmās.

Ieteikumi par žāvēšanu

- Nežāvējiet tekstilizstrādājumus, no kuriem pil ūdens. Pēc mazgāšanas rūpīgi izgrieziet tekstilizstrādājumus vismaz 30 sekundes.
- Vilnas un jaukti vilnas materiāli mēdz savelties un sarauties. Šādus tekstilizstrādājumus apstrādājiet tikai programmā *Vilna*.
- Tīrus linu izstrādājumus drīkst žāvēt tikai tad, ja tas ir norādīts uz kopšanas etiķetes. Pretējā gadījumā audums var kļūt plūksnains.

- Trikotāžas izstrādājumi (piemēram, T krekli, apakšveļa) pirmajā mazgāšanas reizē var sarauties. Tāpēc šos izstrādājumus nedrīkst žāvēt pārāk ilgi, lai nepieļautu turpmāku saraušanos. Trikotāžas izstrādājumus ir ieteicams iegādāties par vienu vai diviem izmēriem lielākus.
- Cietinātu veļu var žāvēt. Tomēr vēlamā gala efekta sasniegšanai dozējiet dubultu cietinātāja daudzumu.
- Jaunus tumšus tekstilizstrādājumus nežāvējiet kopā ar gaišiem tekstilizstrādājumiem. Tumšie tekstilizstrādājumi var zaudēt krāsu vai uz tekstilizstrādājumiem var nogulsneties pūkas citā krāsā.
- Ievērojiet maksimālos žāvēšanas programmu ielādes daudzumus, kas ir norādīti nodaļā "Programmu pārskats". Žāvēšanas rezultāts un iespējamā burzīšanās ir atkarīgi no ielādes daudzuma. Jo mazāka ir ielāde, jo labāks ir rezultāts. Tādējādi, samazinot ielādi, iegūstat īpaši vienmērīgi izžāvētu veļu bez burzījumiem.

ŽĀVĒŠANA

2. Programmas izvēle

Veļas mašīnas ar žāvētāju ieslēgšana

- Nospiediet taustiņu .

Tiek ieslēgts tvertnes apgaismojums.

Pēc dažām minūtēm tvertnes apgaismojums automātiski nodziest.

Norāde: Lai atkal ieslēgtu tvertnes apgaismojumu, atveriet izvelkamo izvēlni izvēlnē *Pārskats* un pieskarieties skārientaustiņam .

Displejā ir redzama galvenā izvēlne.

Programmas izvēle

- Pieskarieties skārientaustiņam *Drying*.

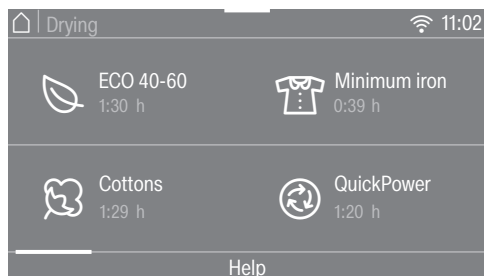

- Displejā ritiniet pa labi, līdz tiek parādīta nepieciešamā programma.

- Pieskarieties programmas skārientaustiņam.

Displejs pārslēdzas uz programmas pamata izvēlni.

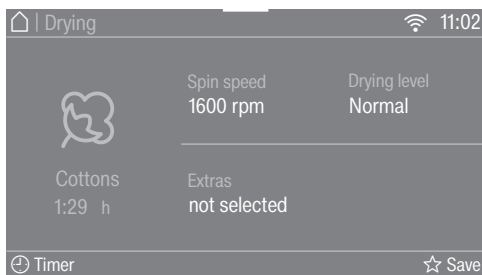

Programmu ir iespējams izvēlēties 3 turpmāk minētajos veidos:

- saglabātās iecienītās programmas;
- mazgāšanas / žāvēšanas palīg-funkcijas;
- Miele MobileStart.

3. Programmas iestatījumu izvēle

Termiskās izgriešanas apgriezību skaita izvēle

Žāvēšanas programmai iepriekš iestatīto termiskās izgriešanas apgriezību skaitu var mainīt.

- Pieskarieties skārientaustiņam Spin speed.
- Izvēlieties vēlamo centrifūgas apgriezību skaitu.

Displejs pārslēdzas uz žāvēšanas programmas pamata izvēlni.

Sausuma pakāpes izvēle

Žāvēšanas programmai iepriekš iestatīto sausuma pakāpi var mainīt.

- Pieskarieties skārientaustiņam Drying level.
- Izvēlieties vēlamo sausuma pakāpi.

Displejs pārslēdzas uz programmas pamata izvēlni.

Papildfunkciju izvēle

Programmu var papildināt ar papildfunkcijām.

- Pieskarieties skārientaustiņam Extras.
- Izvēlieties vienu vai vairākas papildfunkcijas.

Ne visas papildfunkcijas var savstarpēji apvienot. Papildfunkcijas, kas nav apvienojamas, tiek rādītas aptumšotas un tās nevar atlasīt.

- Apstipriniet ar skārientaustiņu OK.

Displejs pārslēdzas uz programmas pamata izvēlni.

Papildinformācija ir sniegta nodaļas “Žāvēšana” sadaļā “Papildfunkcijas”.

Taimers

Ar taimeru var iestatīt programmas beigū vai sākuma laiku.

Papildinformācija ir pieejama nodaļā “Taimers / “SmartStart””.

ŽĀVĒŠANA

4. Veļas ievietošana veļas mašīnā ar žāvētāju

Durvju atvēršana

- Satveriet roktura padziļinājumu un velkot atveriet durvis.

Pirms veļas ievietošanas pārlicinieties, ka tvertnē neatrodas dzīvnieki vai svešķermeņi.

- Ievietojiet uzbužinātu veļu tvertnē.

Pārāk liels veļas daudzums bojā tekstilizstrādājumus un ietekmē žāvēšanas kvalitāti.

Ievērojiet maksimālos ielādes daudzumus, kas ir norādīti sadaļā "Programmu pārskats".

Durvju aizvēršana

- Pārlicinieties, ka veļas gabali netiek iespiesti starp durvīm un blīvējuma apmali.
- Ar vieglu vēzienu aizveriet iekārtas durvis.

Dozēšanas palīg līdzekļi, piemēram, maisiņi vai lodītes, žāvēšanas laikā var izkust un sabojāt veļas mašīnu ar žāvētāju un tajā ievietoto veļu. Nežāvējiet veļu kopā ar dozēšanas palīg līdzekļiem.

Arī žāvēšanas laikā ūdens krānam jābūt atvērtam.

Norāde: Izvelkamajā izvēlnē tiek parādīts programmai maksimālais veļas ielādes daudzums.

5. Programmas palaišana

Ja pulsējoši mirgo skārientaustiņš *Sākt / apturēt*, programmu var palaist.

- Pieskarities skārientaustiņam *Sākt / apturēt*.

Durvis tiek bloķētas un sākas mazgāšanas programmas izpilde.

Displejā tiek parādīts programmas statuss.

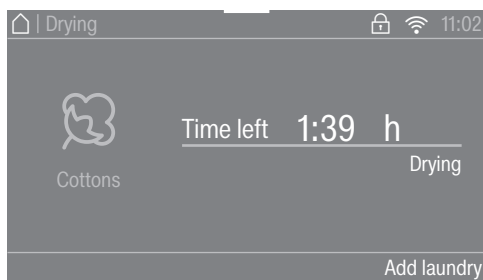

Veļas mašīna ar žāvētāju informē par sasniegto programmas izpildes fāzi un atlikušo programmas izpildes laiku.

Ja ir izvēlēta sākuma laika atlikšanas funkcija, tā tiek parādīta displejā.

Energijas taupīšana

Pēc 10 minūtēm indikācijas elementi tiek aptumšoti. Skārientaustiņš *Sākt / apturēt* pulsējoši mirgo.

Indikācijas elementus var atkal ieslēgt:

- pieskarities skārientaustiņam *Sākt / apturēt* (tas neietekmē aktuālās programmas norisi).

Veļas pievienošana – AddLoad

Veļu pievienot vai izņemt ir iespējams tik ilgi, kamēr displejā ir izgaismots uzraksts Add laundry.

- Pieskarieties skārientaustiņam Add laundry.

Displejā tiek parādīts:

⋯ Please wait

Mazgāšanas programma tiek apturēta un durvis – atbloķētas.

- Atveriet durvis.
- Papildiniet vai izņemiet veļu.
- Aizveriet durvis.
- Pieskarieties skārientaustiņam *Sākt / apturēt*.

Programmas izpilde tiek turpināta.

Nemiet vērā:

veļas mašīna ar žāvētāju pēc programmas izpildes uzsākšanas nespēj konstatēt veļas daudzuma izmaiņas.

Tādēļ pēc papildu veļas ievietošanas vai izņemšanas iekārta aprēķinos izmanto maksimālo veļas daudzumu.

6. Programmas beigas / veļas izņemšana

Aizsardzības pret burzīšanos fāzē tvertne griežas vēl līdz pat 150 minūtēm pēc programmas beigām. Durvis ir bloķētas un displejā ir redzami ziņojumi: Finish/Anti-crease un Unlock with "Start/Stop".

- Pieskarieties taustiņam *Sākt / apturēt*.

Durvis tiek atbloķētas.

Ja veļa tiek izņemta aizsardzības pret burzīšanos fāzes laikā, var uzkrāties siltums.

Izvietojiet veļu plaši, lai atlikušais siltums varētu iztvaikot.

Kad aizsardzības pret burzīšanos fāze ir pabeigta, durvis tiek atbloķētas automātiski.

- Atveriet durvis.
- Izņemiet veļu.

Pāržāvējot atlikušo veļu, to var sabojāt.

Izņemiet no tvertnes visus veļas gabalus.

Norāde: Nemiet vērā norādījumus nodaļā “Pēc katras mazgāšanas vai žāvēšanas reizes”.

ŽĀVĒŠANA

Programmu pārskats



* Svara vērtības attiecas uz sausas veļas svaru.

¹ Plašāka informācija par *Laika izvēli* ir sniegta programmu pārskata beigās.

ECO 40–60		maksimāli 5,0 kg*
Sausa skapī		
	Kokvilnas tekstilizstrādājumi: T krekli, apakšveļa, zīdaiņu drēbītes, darba apģērbs, jakas, segas, priekšauti, halāti, frotē dvieļi, pludmales dvieļi, peldmēteļi, siltā / frotē gultasveļa	
Kokvilna		maksimāli 5,0 kg*
Sausa skapī plus, Sausa skapī		
Izstrādājumi	Kokvilnas tekstilizstrādājumi ar vienu un vairākām kārtām: T krekli, apakšveļa, zīdaiņu drēbītes, darba apģērbs, jakas, segas, priekšauti, halāti, frotē dvieļi / pludmales dvieļi / peldmēteļi, siltā / frotē gultasveļa	
Mitra gludināšanai, Mitra rullēšanai, Laika izvēle¹		
Izstrādājumi	Visi kokvilnas vai linu tekstilizstrādājumi, kuriem ir jāveic pēcapstrāde, piemēram, galda drānas, gultasveļa, cietināta veļa.	
Norādījums	Rullēšanai paredzētā veļa līdz rullēšanai ir jāsatina, lai tā saglabātu mitrumu.	
Viegli kopjama		maksimāli 3,5 kg*
Sausa skapī plus, Sausa skapī, Mitra gludināšanai, Laika izvēle¹		
Izstrādājumi	Viegli kopjami tekstilizstrādājumi no sintētikas, kokvilnas vai jauktajām šķiedrām, piemēram, darba apģērbi, halāti, džemperu, kleitas, bikses, galda drānas, zeķes	
QuickPower		maksimāli 4,0 kg*
Sausa skapī plus, Sausa skapī, Mitra gludināšanai, Laika izvēle¹		
Izstrādājumi	Izturīgi tekstilmateriāli, kas ir paredzēti programmai <i>Kokvilna</i>	
Norādījums	Nepārtraukti mazgājot un žāvējot vidēji netīru veļu, šīs programmas norises laiks ir īpaši īss.	

Smalkveļa		maksimāli 1,0 kg*
Sausa skapī plus, Sausa skapī, Mitra gludināšanai, Laika izvēle¹		
Izstrādājumi	Neizturīgi tekstilizstrādājumi ar kopšanas simbolu  no sintētiskās šķiedras, jauktiem materiāliem, mākslīgā zīda vai kopšanas īpašību uzlabošanai apstrādātas kokvilnas, piemēram, virskrekli, blūzes, sieviešu apakšveļa, tekstilizstrādājumi ar aplikācijām	
Norādījums	Lai burzīšanās žāvēšanas laikā būtu īpaši maza, samaziniet ielādes daudzumu.	
Virskrekli		ne vairāk kā 1,0 kg*
Sausa skapī plus, Sausa skapī, Mitra gludināšanai, Laika izvēle¹		
Izstrādājumi	Krekli un kreklblūzes	
Norādījums	<ul style="list-style-type: none"> - Krekli un blūzes ir jāizgriež uz kreiso pusi, jāaiztaisa pogas, apkaklītes un aproces jāieloka uz iekšu. - Lai mazinātu burzīšanos, tekstilizstrādājumi programmas sākumā tiek samitrināti. 	
Vilna		ne vairāk kā 2,0 kg*
3 minūtes		
Izstrādājumi	Tekstilizstrādājumi no vilnas un ar vilnas piedevām: džemperu, adītas jakas, zeķes	
Norādījums	<ul style="list-style-type: none"> - Vilnas tekstilizstrādājumi tiek uzbužināti un kļūst mīkstāki, taču netiek pilnībā izžāvēti. - Tekstilizstrādājumi ir jāizņem uzreiz pēc programmas beigām. 	
Džinsi		ne vairāk kā 3,0 kg*
Sausa skapī plus, Sausa skapī, Mitra gludināšanai, Laika izvēle¹		
Izstrādājumi	Visi džinsa auduma izstrādājumi, piemēram, bikses, jakas, svārki, krekli	

ŽĀVĒŠANA

Atsvaidzināšana		ne vairāk kā 1,0 kg*
Sausa skapī, Mitra gludināšanai, Laika izvēle¹		
Izstrādājumi	Sausu apģērbs vai apģērbs, kas ir nedaudz valkāts, bet nav netīrs	
Norādījums	Lai mazinātu burzīšanos, tekstilizstrādājumi programmas sākumā tiek samitrināti. - Sausa skapī: apģērbs būs vajadzīgs uzreiz. - Mitra gludināšanai: apģērbs ir jāgludina vai līdz galīgai izžūšanai jāuzkarina uz pakaramā.	
Norādījums	Pieaugot ielādei un paildzinoties žāvēšanas laikam, pastiprinās burzīšanās.	
Apstrāde ar tvaiku		ne vairāk kā 2,0 kg*
Mitra gludināšanai		
Izstrādājumi	Mitras, tikko izmazgātas un izgrieztas virsdrēbes no kokvilnas vai lina, kurām ir jāmazina burzīšanās Virsdrebēm ir jābūt piemērotām žāvēšanai veļas žāvētājā ☺ ☺ un gludināšanai   .	
Norādījums	Izņemiet tekstilizstrādājumus tūlīt pēc programmas beigām un pakariniet uz pakaramā.	
Norādījums	Nav piemērota vilnai vai vilnu saturošiem tekstilizstrādājumiem.	
Virsdrebēs		ne vairāk kā 2,5 kg*
Sausa skapī plus, Sausa skapī, Mitra gludināšanai, Laika izvēle¹		
Izstrādājumi	Virsdrebēs no žāvēšanai veļas žāvētājā piemērotiem materiāliem	
Impregnēt		ne vairāk kā 2,5 kg*
Sausa skapī		
Izstrādājumi	Tādu žāvēšanai piemērotu tekstilizstrādājumu pēcapstrādei, kas tika impregnēti	

Ekspres 20		ne vairāk kā 3,5 kg*
Sausa skapī plus, Sausa skapī, Mitra gludināšanai, Laika izvēle¹		
Izstrādājumi	Izturīgi tekstilmateriāli, kas ir paredzēti programmai Kokvilna	
Norādījums	Nepārtraukti mazgājot un žāvējot nedaudz netīru veļu, šīs programmas norises laiks ir īpaši īss.	
Sporta apģērbi		maksimāli 2,5 kg*
Sausa skapī plus, Sausa skapī, Mitra gludināšanai, Laika izvēle¹		
Izstrādājumi	Sportam un fiziskām aktivitātēm paredzēti tērpi no žāvēšanai veļas žāvētājā piemērotiem materiāliem	
Tumšā veļa		ne vairāk kā 3,0 kg*
Sausa skapī plus, Sausa skapī, Mitra gludināšanai, Laika izvēle¹		
Izstrādājumi	Tumšas krāsas izstrādājumi no kokvilnas vai jauktiem audumiem	
Sporta apavi		maksimāli 2 pāri
Laika izvēle¹		
Izstrādājumi	Sporta apavi, kurus ražotājs ir apzīmējis kā piemērotus žāvēšanai	
Norādījums	Izņemiet no apaviem ieliekamās zoles un ievietojiet tvertnē pie apaviem.	
Norādījums	Tvertne negriežas.	
Zīds		ne vairāk kā 1,0 kg*
8 minūtes		
Izstrādājumi	Tekstilizstrādājumi no žāvēšanai piemērota zīda: blūzes, krekli	
Norādījums	<ul style="list-style-type: none"> - Paredzēta burzīšanās mazināšanai. - Tekstilizstrādājumi netiek pilnībā izžāvēti. - Tekstilizstrādājumi ir jāizņem uzreiz pēc programmas beigām. 	

ŽĀVĒŠANA

Dūnas		ne vairāk kā 2,0 kg*
Laika izvēle¹		
Izstrādājumi	Jakas, guļammaisi un citi tekstilizstrādājumi ar dūnu pildījumu, ko var žāvēt veļas žāvētājā	
Norādījums	Izmēģinot nosakiet, kāds laika iestatījums ir vispiemērotākais.	
Spilveni		2 spilveni (40 x 80 cm) vai 1 spilvens (80 x 80 cm)
Laika izvēle¹		
Izstrādājumi	Žāvēšanai veļas žāvētājā piemēroti spilveni ar sintētiskā materiāla pildījumu	
Norādījums	Spilveni pēc žāvēšanas bieži vēl var šķīst mitri. Žāvējiet spilvenus šajā programmā tik reižu, līdz aptaustot tie šķīst sausi.	
Kokvilna higiēna		maksimāli 5,0 kg*
Sausa skapī		
Izstrādājumi	Izturīgi kokvilnas vai linu tekstilizstrādājumi, kas atrodas tiešā saskarē ar ādu, piemēram, apakšveļa, zīdaiņu drēbītes, gultasveļa	
Norādījums	Paildzinot uzturēšanas laiku attiecīgajā temperatūrā, veļa liekas sausa.	
Automātiskā plus		maksimāli 3,0 kg*
Sausa skapī plus, Sausa skapī, Mitra gludināšanai, Laika izvēle¹		
Izstrādājumi	Jaukti tekstilizstrādājumi žāvēšanai programmās <i>Kokvilna</i> un <i>Viegli kopjama</i>	
Jauni tekstilizstrādājumi		ne vairāk kā 2,0 kg*
Sausa skapī plus, Sausa skapī, Mitra gludināšanai, Laika izvēle¹		
Tekstilizstrādājumi	Jauni kokvilnas, frotē vai poliestera auduma tekstilizstrādājumi	

Siltā vēdināšana		maksimāli 4,0 kg*
Laika izvēle¹		
Izstrādājumi	<ul style="list-style-type: none"> - Papildu žāvēšana nevienmērīgi žūstošiem vairākslāņu tekstilizstrādājumiem: jakām, spilveniem, guļammaisiem - Atsevišķu veļas gabalu žāvēšana vai vēdināšana 	
Norādījums	Sākotnēji neizvēlieties ilgāko laika iestatījumu. Izmēģinot nosakiet, kāds laika iestatījums ir vispiemērotākais.	
Aukstā vēdināšana		maksimāli 4,0 kg*
Laika izvēle¹		
Izstrādājumi	Visi tekstilizstrādājumi, kuriem ir nepieciešama tikai vēdināšana.	
Kokvilna <input type="checkbox"/>		maksimāli 5,0 kg*
Sausa skapī		
Izstrādājumi	Vidēji mitra kokvilnas veļa, kā ir aprakstīts nodaļā <i>Kokvilna Sausa skapī</i>	
Norādījums	- Programma <i>Kokvilna</i> <input type="checkbox"/> elektroenerģijas patēriņa ziņā ir visefektīvākā vidēji mitras kokvilnas veļas žāvēšanai.	
<p>Norāde pārbaudes iestādēm: programma <i>Kokvilna</i> <input type="checkbox"/> ir pārbaudes programma saskaņā ar Regulu Nr. 392/2012/ES par energomarķējumu un tiek veikta atbilstoši standartam EN 61121.</p>		

¹ Laika izvēle

Laika izvēle ir īpaši piemērota nelielam veļas ielādes daudzumam vai tikai dažu veļas gabalu žāvēšanai. Veļa tiek žāvēta ar siltu gaisu (iespējamais laika iestatījums no 20 minūtēm līdz 2 stundām). Žāvēšanas temperatūra ir iestatīta atbilstoši attiecīgajai programmai. Sākotnēji neizvēlieties ilgāko laika iestatījumu. Izmēģinot nosakiet, kāds laika iestatījums ir vispiemērotākais.

ŽĀVĒŠANA

Termiskā izgriešana

Dažās programmās elektroenerģijas patēriņa mazināšanai žāvēšanas procesa laikā tiek veikta termiskā izgriešana.

Izvēloties žāvēšanas laiku, termiskā izgriešana nav piemērojama.

Termiskās izgriešanas maksimālais apgriezienu skaits atbilst attiecīgās mazgāšanas programmas pieļaujamajam centrifūgas apgriezienu skaitam.

Termiskās izgriešanas apgriezienu skaitsu var samazināt līdz 800 apgr./min.

Papildfunkcijas

Žāvēšanas programmas var papildināt ar papildfunkcijām.

Priekšgludināšana

Lai mazinātu burzīšanos, veļa programmas beigās tiek izgludināta ar tvaiku. Termiskās izgriešanas apgriezienu skaits tiek samazināts. Lai sasniegtu vislabāko rezultātu, samaziniet maksimālo ielādes daudzumu par 50 %.

Apģērbam ir jābūt piemērotam žāvēšanai veļas žāvētājā ☺ ☹ un gludināšanai 🧺 🧻.

SingleDry

Ļauj efektīvi izžāvēt ļoti mazu veļas ielādes daudzumu (< 1 kg) parastajā žāvēšanas programmā.

Žāvēšanas laiks ir iepriekš iestatīts. Žāvēšanas laiku var mainīt.

Atkarībā no mazgājamās veļas īpašībām atsevišķs veļas gabals vēl var būt mitrs. Nākamajā reizē izvēlieties ilgāku laiku.

Īpaši saudzīgi

Neizturīgi tekstilizstrādājumi, piemēram, akrils, tiek žāvēti saudzīgāk (kopšanas simbols ☺).

Zemākas temperatūras dēļ izvēlē *Īpaši saudzīgi* dažās programmās paildzinās norises laiks.

Īpaši klusu

Lai veiktu mazgāšanu laikā, kas ir paredzēts atpūtai, varat mazināt veļas mašīnas ar žāvētāju radīto troksni.

- Skaņas signāls neskan.
- Termiskās izgriešanas apgriezienu skaits tiek ierobežots līdz 800 apgr./min.

Mazgāšana un žāvēšana bez pārtraukuma

Izmantot mazgāšanu un žāvēšanu bez pārtraukuma vienmēr ir ieteicams tad, ja mazgāšanai nav paredzēts lielāks veļas daudzums kā žāvēšanai un netiek pārsniegts maksimālais žāvēšanai pieļaujama ielādes daudzums.

Obligāti izlasiet nodaļas “Mazgāšana” un “Žāvēšana”.

1. Veļas sagatavošana

- Iztukšojiet kabatas.
- Sašķirojiet tekstilizstrādājumus pēc krāsas un šķiedru veida.
- Pārbaudiet simbolus uz kopšanas etiķetēm.

2. Programmas izvēle

- Pieskarities skārientaustiņam Washing + Drying.
- Displejā ritiniet pa labi, līdz tiek parādīta nepieciešamā programma.
- Pieskarities programmas skārientaustiņam.

Displejs pārslēdzas uz programmas pamata izvēlni.

Programmu ir iespējams izvēlēties 3 turpmāk minētajos veidos:

- saglabātās iecienītās programmas;
- mazgāšanas / žāvēšanas palīg-funkcijas;
- Miele MobileStart.

3. Veļas ievietošana veļas mašīnā ar žāvētāju

- Atveriet durvis.

Pirms veļas ievietošanas pārlicinieties, ka tvertnē neatrodas dzīvnieki vai svešķermeņi.

- Ievietojiet tvertnē nesalocītu un uzbužinātu veļu.

Dozēšanas palīg līdzekļi, piemēram, maisiņi vai lodītes, žāvēšanas laikā var izkust un sabojāt veļas mašīnu ar žāvētāju un tajā ievietoto veļu. Nežāvējiet veļu kopā ar dozēšanas palīg līdzekļiem.

- Aizveriet durvis.

MAZGĀŠANA UN ŽĀVĒŠANA

4. Programmas iestatījumu izvēle

- Izvēlieties vēlamo temperatūru, centrifūgas apgriezienu skaitu un sausuma pakāpi.

Minimālais centrifūgas apgriezienu skaits ir ierobežots līdz 800 apgr./min. Dažās programmās apgriezienu skaits nav maināms.

- Ja vēlaties, atlasiet TwinDos vai kapsulu dozēšanu.
- Ja vēlaties, atlasiet citas papildfunkcijas vai Traipi.

Termiskā izgriešana notiek ar mazgāšanā piemēroto centrifūgas apgriezienu skaitu. Izvēloties *Īpaši klusu*, izgriešana notiek ar maksimāli 900 apgr./min.

Izvēloties žāvēšanas laiku, termiskā izgriešana nav piemērojama.

- Ja vēlaties, atlasiet sākuma laika atlikšanu.

5. Mazgāšanas līdzekļa pievienošana

- Mazgāšanas līdzekļa dozēšanai izmantojiet TwinDos, CapDosing vai mazgāšanas līdzekļu ieskalšanas atvilktni.

6. Programmas uzsākšana / pabeigšana

- Pieskarieties mirgojošajam skārientaustiņam *Sākt / apturēt*.

Durvis tiek bloķētas.

Programma tiek uzsākta.

Pēc programmas beigām sākas aizsardzība pret burzīšanos.

Aizsardzības pret burzīšanos laikā durvis vēl ir bloķētas.

- Pieskarieties skārientaustiņam *Sākt / apturēt*.

Durvis tiek atbloķētas.

Ja veļa tiek izņemta aizsardzības pret burzīšanos fāzes laikā, tajā var uzkrāties siltums. Izvietojiet veļu plaši, lai atlikušais siltums varētu iztvaikot.

Kad aizsardzības pret burzīšanos fāze ir pabeigta, durvis tiek atbloķētas automātiski.

- Atveriet iekārtas durvis un izņemiet veļu.

Ņemiet vērā norādījumus nodaļā "Pēc katras mazgāšanas vai žāvēšanas reizes".

Pēc katras mazgāšanas vai žāvēšanas reizes

- **Plaši** atveriet durvis.

⚠ Karsta metāla izraisīts apdedzināšanās risks.

Durvju stikla iekšpusē esošais metāla pārsegs pēc žāvēšanas ir karsts. Nepieskarieties metāla pārsegam.

It īpaši pēc žāvēšanas izmantojiet programmu Rinse out fluff, lai tvertnē un mazgāšanas šķīduma tvertnē nenogulsnētos pūkās.

- Izņemiet veļu.

Palikusi veļa nākamās mazgāšanas vai žāvēšanas laikā var sarauties, nokrāsoties vai tikt bojāta.

Neaizmirstiet tvertnē nevienu veļas gabalu.

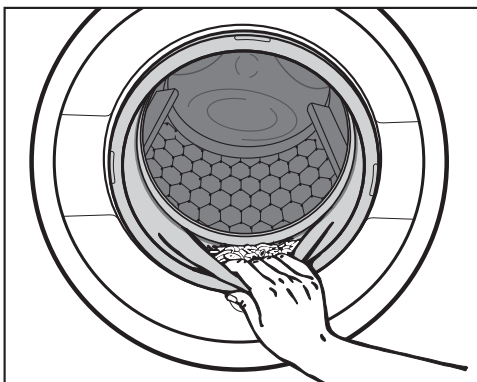

- Pārbaudiet, vai durvju blīvējuma apmalē nav svešķermeņu.
- Pēc žāvēšanas no blīvējuma apmales un durvju stikla notīriet pūkās.

Norāde: Atstājiet durvis nedaudz pavērtas, lai tvertne varētu izžūt.

- Ar taustiņu  izslēdziet veļas mašīnu ar žāvētāju.

Norāde: Atstājiet mazgāšanas līdzekļu ieskalošanas atvilktni nedaudz pavērtu, lai tā varētu izžūt.

Programmas norises maiņa

Programmas maiņa (bloķēšana bērnu drošībai)

Pēc programmas sākšanas to, kā arī temperatūru, centrifūgas apgriezību skaitu vai izvēlētajās papildfunkcijas vairs nevar mainīt. Tādējādi netiek pieļauts, ka iekārtu bez atļaujas lieto, piemēram, bērni.

Ja veļas mašīna ar žāvētāju tiek izslēgta programmas norises laikā, gaidīšanas funkcija pēc 15 minūtēm veļas mašīnu ar žāvētāju pilnībā neizslēdz. Tvertnē vēl var būt ūdens, tāpēc drošības funkcijas joprojām ir aktivētas.

Programmas atcelšana

Pēc programmas sākšanas to jebkurā brīdī var atcelt.

- Pieskarities skārienaustiņam
Sākt / apturēt.

Displejā tiek parādīts:

 Cancel the programme?

- Atlasiet Yes.

- Mazgāšanas laikā:

veļas mašīna ar žāvētāju izsūknē esošo mazgāšanas šķīdumu un mazgāšanas programma tiek atcelta.

- Žāvēšanas laikā:

veļas mašīna ar žāvētāju atdzesē tekstilizstrādājumus, pirms var atvērt durvis.

Veļas izņemšana

- Pagaidiet, līdz simbols  displejā nodziest un durvis tiek atbloķētas.



- Atveriet iekārtas durvis un izņemiet veļu.

Citas programmas izvēle

- Aizveriet durvis.
- Atlasiet vēlamo programmu.
- Ja nepieciešams, papildiniet mazgāšanas līdzekli mazgāšanas līdzekļu atvilktnē.
- Pieskarities skārienaustiņam
Sākt / apturēt.

Programma tiek uzsākta.

Programmas pārtraukšana

- Ar taustiņu  izslēdziet veļas mašīnu ar žāvētāju.
- Lai turpinātu programmu, atkārtoti ar taustiņu  ieslēdziet veļas mašīnu ar žāvētāju.

 Karsta veļa rada pārkaršanas apdraudējumu.

Karsta veļa var uzliesmot.

Nekad neizslēdziet veļas mašīnu ar žāvētāju žāvēšanas programmas laikā.

Vai arī nekavējoties izņemiet visus apģērba gabalus un izvietojiet tos tik plaši, lai siltums varētu izkļiedēties.

Iecienīto programmu izveidošana

Ir iespējams saglabāt individuāli izveidotās mazgāšanas programmas ar savu nosaukumu.

1. iespēja

- Ritiniet galvenajā izvēlnē, līdz tiek parādīts *Favourites*.
- Pieskarieties skārientaustiņam *Favourites*.

Displejs pārslēdzas uz izvēlni *Favourites*.

Pieskarieties skārientaustiņam *Create*.

Displejs pārslēdzas uz izvēlni *Create Favourites*.

- Atlasiet *Washing, Drying* vai *Washing + Drying*.
- Atlasiet vēlamo programmu.
- Izvēlieties visus vēlamos programmas iestatījumus.
- Pēc tam izvēlieties *Save*.
- Ievadiet nosaukumu.

2. iespēja

Pirms izvēlētās mazgāšanas programmas sākšanas to var atzīmēt kā iecienīto programmu.

- Pirms programmas uzsākšanas pieskarieties taustiņam *Save*.
- Ievadiet nosaukumu.

Ja jau ir saglabātas 12 iecienītās programmas, skārientaustiņš *Create* vai *Save* vairs netiek rādīts. Lai pievienotu jaunas iecienītās programmas, izdzēsiet esošās iecienītās programmas.

Nosaukuma ievadišana

Izvēlieties īsus, kodoļīgus nosaukumus.

- Pieskarieties vēlamajiem burtiem vai rakstzīmēm.
- Apstipriniet ar skārientaustiņu *Save*.

Mazgāšanas programma tiek saglabāta iecienīto programmu sarakstā.

Iecienīto programmu maiņa

Saglabāto iecienīto programmu ir iespējams pārdēvēt, izdzēst vai pārvietot.

- Galvenajā izvēlnē nospiediet skārientaustiņu *Favourites*.
- Turiet pirkstu uz iecienītās programmas, kuru vēlaties mainīt, tik ilgi, līdz tiek atvērta konteksta izvēlne.
- Atlasiet *Rename, Delete* vai *Move*.

Mazgāšanas un žāvēšanas palīgfunckija

Palīgfunckija ļauj mazgāt un žāvēt apģērbu un veļu ar atšķirīgām kopšanas prasībām. Atkarībā no izvēlēto izstrādājumu veida tiek izveidota atbilstoša programma konkrētajiem izstrādājumiem.

- Ritiniet galvenajā izvēlnē, līdz tiek parādīts Wash/Drying assistant.

- Pieskarieties skārientaustiņam Wash/Drying assistant.

Displejs pārslēdzas uz izvēlni Purpose.

- Izvēlieties nolūku, piemēram, Washing vai Washing + Drying.

Displejā tiek parādīts izstrādājumu veidu saraksts.

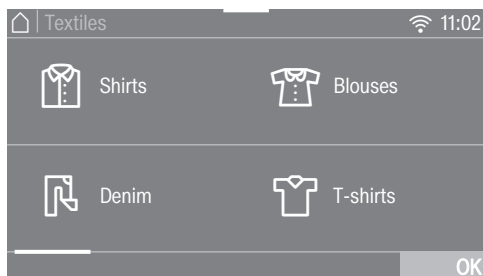

- Pieskarieties tā izstrādājumu veida skārientaustiņam, kas atbilst mazgājamajiem tekstilizstrādājumiem.

Izvēlētais izstrādājumu veids tiek iezīmēts oranžā krāsā.

Var izvēlēties vairākus izstrādājumu veidus. Izstrādājumus, kurus nevar apvienot, nav iespējams izvēlēties.

- Apstipriniet ar skārientaustiņu OK.

- Izpildiet turpmākos displejā redzamos norādījumus.

Noslēgumā displejā tiek parādīts izvēlēto parametru kopsavilkums.

- Apstipriniet ar skārientaustiņu OK vai atlasiet Change, ja izlasē vēlaties veikt izmaiņas.

Jūsu veļai pielāgotā programma ir izveidota.

Pirms programmas uzsākšanas, ja nepieciešams, tiks parādīti noderīgi ieteikumi.

Norāde: Pirms programmas izpildes sākšanas var veikt papildiestatījumus, piemēram, iestatīt Extras.

Taimers



Ar taimeru var iestatīt laiku līdz programmas sākumam vai programmas beigu laiku. Programmas izpildes sākšanu var atlikt uz laiku līdz 24 stundām.

Taimera iestatīšana

- Pieskarieties skārientaustiņam  Timer.
- Atlasiet iespēju Finish at vai Start at.
- Iestatiet stundas un minūtes un apstipriniet iestatījumu ar skārientaustiņu OK.



Atliktā sākuma laika maiņa

Izvēlēto taimera laiku var mainīt pirms programmas palaišanas.

- Pieskarieties skārientaustiņam  vai .
- Ja nepieciešams, mainiet ievadīto laiku un apstipriniet to ar skārientaustiņu OK.

Taimera laika atcelšana

Izvēlēto taimera laiku var atcelt pirms programmas palaišanas.

- Pieskarieties skārientaustiņam  vai .

Displejā ir redzams izvēlētais taimera laiks.

- Pieskarieties skārientaustiņam Delete.
- Apstipriniet ar skārientaustiņu OK.

Izvēlētais taimera laiks tiek atcelts.

Taimera ieslēgšana

- Pieskarieties skārientaustiņam *Sākt / apturēt*.

Durvis tiek bloķētas un displejā ir redzams laiks līdz programmas palaišanai.

Pēc programmas palaišanas izvēlēto taimera laiku var mainīt vai atcelt, tikai pārtraucot programmu.

Programmas izpildi var sākt uzreiz jebkurā laikā.

- Pieskarieties skārientaustiņam Start immediately.

SmartStart

Izmantojot SmartStart funkciju, var noteikt laikposmu, kurā veļas mašīnu ar žāvētāju automātiski var palaist no ārienes.

Šī funkcija ir aktivēta, ja ir ieslēgts iestatījums SmartGrid.

Laiku var norādīt intervālā no 1 minūtes līdz 24 stundām. Šajā laikposmā veļas mašīna ar žāvētāju gaida signālu. Ja noteiktajā laikposmā netiek nosūtīts signāls, veļas mašīna ar žāvētāju sāk programmas izpildi.

Laikposma iestatīšana

Ja iestatījumos ir aktivēta funkcija SmartGrid, pēc pieskaršanās skārientaustiņam 🕒 Timer displejā vairs nav redzams rādījums Start at un Finish at, bet gan SmartStart by un SmartFinish by. Papildinformāciju skatiet nodaļas "Iestatījumi" sadaļā "SmartGrid".

Turpmākās darbības ir tādas pašas kā iestatot taimera laiku.

- Iestatiet vēlamo laiku un apstipriniet ar skārientaustiņu OK.
- Lai palaistu programmu ar SmartStart funkcijas palīdzību, pieskarieties skārientaustiņam *Sākt / apturēt*.

Tiklīdz ir saņemts elektroapgādes uzņēmuma signāls vai sasniegts aprēķinātais vēlākais iespējamais sākuma laiks, izvēlēta programma tiek sākota automātiski.

SmartStart funkcijas maiņa un atcelšana notiek tāpat, kā ir aprakstīts sadaļās "Taimera maiņa" un "Taimera atcelšana".

Kasetnes sagatavošana

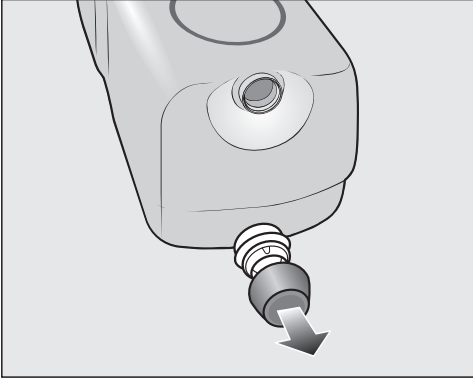

- Noņemiet aizbāzni no kasetnes.

vai

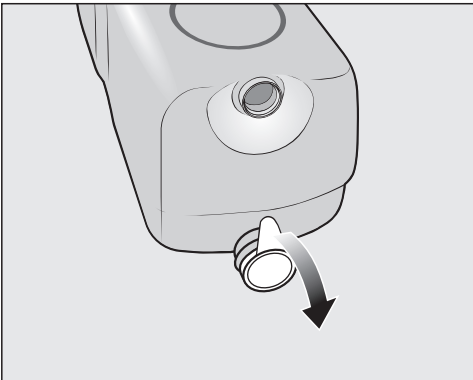

- Pilnībā noņemiet no kasetnes aizsargplēvi.

⚠ Aizsargplēve var radīt bojājumus
Plēves atlikumi var radīt TwinDos sistēmas hermētiskuma zudumus.
Pirms jaunās kasetnes iebīdīšanas pilnībā noņemiet aizsargplēvi no iesūkšanas īscaurulēm.

Kasetnes maiņa

Mazgāšanas līdzekļa kasetnes mainiet tikai ieslēgtai veļas mašīnai ar žāvētāju. Tikai tad skaitītājs tiek iestatīts uz 0 un sāk rādīt pilnā līmeņa rādījumu.

- Ieslēdziet veļas mašīnu ar žāvētāju.

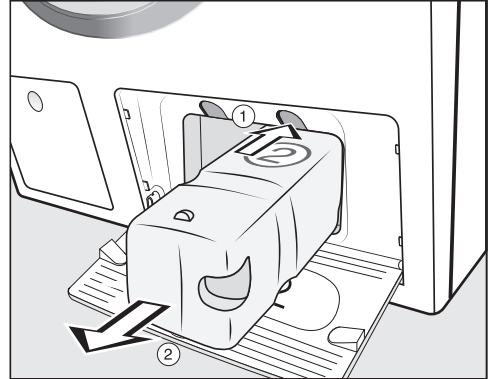

① Lai atslēgtu bloķēšanu, nospiediet dzelteni pogu kasetnes augšpusē.

② Izvelciet kasetni.

- Ievietojiet jaunu kasetni.
- Apstipriniet displeja paziņojumus.

Skaitītājs tiek iestatīts uz 0.

Tīrīšana un apkope

Apkopes programmu palaide

Veļas mašīnai ar žāvētāju ir 3 apkopes programmas.

- Ritiniet galvenajā izvēlnē, līdz tiek parādīts Maintenance.
- Pieskarities skārientaustiņam Maintenance.

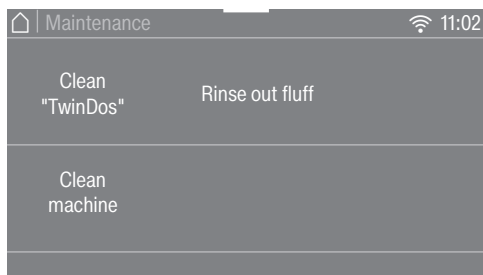

Clean "TwinDos"

Clean "TwinDos" ir tīrīšanas programma, kas ir paredzēta TwinDos sistēmai. Iz-mantojot tīrīšanas programmu, tiek tīrī-tas šļūtenes veļas mašīnas ar žāvētāju iekšpusē.

⚠ Sakaltis mazgāšanas līdzeklis var radīt bojājumus.

Ilgāka lietošanas pārtraukuma laikā (ilgāk nekā 2 mēneši) mazgāšanas lī-dzeklis šļūtenēs var sabiezēt vai sa-kalst. Šļūtenes var aizsērēt, un tad tī-rīšana ir jāveic klientu apkalpošanas dienestam.

Iztīriet TwinDos sistēmu.

Tīrīšanai būs nepieciešama vai nu tīrī-šanas kasetne TwinDos Care, vai TwinDos papildināšanas kasetne, ko var iegādāties vietnē www.shop.miele.com.

Programmas palaide

- Atlasiet Clean "TwinDos".
- Pieskarities tīrāmās tvertnes skārien-taustiņam.
- Apstipriniet informāciju Start Maintenance programme? ar skārientaustiņu Yes.
- Izpildiet turpmākos displejā redzamos norādījumus.

Šļūtenes tiek iztīrītas. TwinDos sistēmu var atkal izmantot jebkurā laikā.

Iebīdīšanas nodaļuma tīrīšana

Mazgāšanas līdzekļa atliekas var salipt.

- Mainot kasetnes vai tvertnes, ar mitru drānu iztīriet iebīdīšanas nodaļuma iekšpusi.

Clean machine

Bieži mazgājot veļu zemā temperatūrā, pastāv risks, ka veļas mašīnā ar žāvētāju var savairoties baktērijas.

Veicot veļas mašīnas ar žāvētāju tīrīšanu, tiek būtiski samazināts baktēriju, sēnīšu un bioloģisko plēvīšu daudzums, kā arī novērsta nepatīkama aromāta veidošanās.

Vēlākais laiks programmas *Clean machine* ieslēgšanai ir tad, kad displejā tiek parādīts paziņojums *Higiēnas informācija*.

Norāde: Lai iegūtu vislabāko rezultātu, izmantojiet Miele iekārtu tīrīšanas līdzekli. Kā alternatīvu var izmantot arī pulverveida universālo mazgāšanas līdzekli.

Programmas palaide

- Atlasiet *Clean machine*.
- Dozējiet iekārtu tīrīšanas līdzekli vai universālo mazgāšanas līdzekli tieši mazgāšanas tvertnē.
- **Neievietojiet** tvertnē veļu. Tīrīšana tiek veikta tukšai tvertnei.
- Pieskarieties skārientaustiņam *Sākt / apturēt*.

Programma ir palaista.

Rinse out fluff

Žāvēšanas laikā var veidoties pūkas, kas nogulsņējas mazgāšanas tvertnē un mazgāšanas šķīduma tilpnē. Lai šīs pūkas (piemēram, no tumšiem tekstilizstrādājumiem) nākamajā mazgāšanas reizē nenokļūtu uz citiem izstrādājumiem (piemēram, gaišas veļas) vai neizraisītu veļas mašīnas ar žāvētāju aizsērēšanu, šīs pūkas var izskalot.

Neizmantojiet programmu *Pūku izskalošana* tekstilizstrādājumu skalošanai. Pievērsiet uzmanību, lai tvertnē neatrastos tekstilizstrādājumi.

Programmas palaide

- Atlasiet *Rinse out fluff*.

Nelietojiet mazgāšanas līdzekļus.

- Pieskarieties taustiņam *Sākt / apturēt*. Pēc dažām minūtēm pūkas ir izskalotas.
- Notīriet uz durvju blīvējuma apmales un stikla palikušās pūkas.
- Izslēdziet veļas mašīnu ar žāvētāju.

Tīrīšana un apkope

Korpusa un paneļa tīrīšana

⚠ Tīkla spriegums var izraisīt elektriskās strāvas triecienu.

Izslēgta veļas mašīna ar žāvētāju joprojām ir zem sprieguma.

Pirms tīrīšanas un apkopes darbiem atvienojiet iekārtu no elektrotilkla.

⚠ Iekārtā iekļuvis ūdens var izraisīt bojājumus.

Ūdensstrūklas spiediena dēļ ūdens var iekļūt veļas mašīnā ar žāvētāju un bojāt tās detaļas.

Nevērsiet ūdensstrūklu pret veļas mašīnu ar žāvētāju.

⚠ Tīrīšanas līdzekļi var radīt bojājumus.

Šķīdinātājus saturoši, abrazīvi, stikla vai universālie tīrīšanas līdzekļi var bojāt plastmasas virsmas un citas daļas.

Neizmantojiet šādus tīrīšanas līdzekļus.

- Korpusa un paneļa tīrīšanai lietojiet maigu tīrīšanas līdzekli vai ziepju šķīdumu, bet pēc tam to virsmas nosusiniet ar mīkstu drānu.
- Tīriet tvertni ar piemērotu nerūsējošā tērauda tīrīšanas līdzekli.

Mazgāšanas līdzekļa ieskaļošanas atvilktnes tīrīšana

Zemas mazgāšanas temperatūras un šķidro mazgāšanas līdzekļu izmantošana veicina baktēriju vairošanos mazgāšanas līdzekļa atvilktnē.

- Arī tad, ja izmantojat tikai opciju TwinDos, regulāri tīriet visu mazgāšanas līdzekļu ieskaļošanas atvilktni, lai nodrošinātu higiēnu.

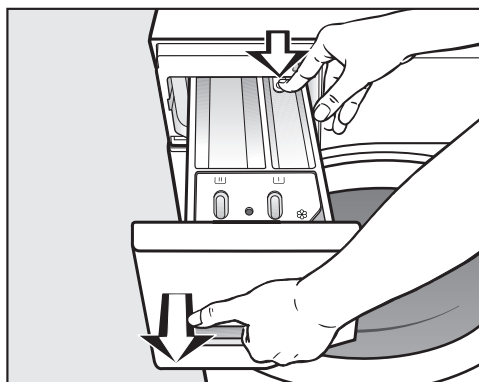

- Izvelciet mazgāšanas līdzekļu ieskaļošanas atvilktni līdz atdurei, nospiediet atbloķēšanas pogu un izņemiet mazgāšanas līdzekļu ieskaļošanas atvilktni.
- Mazgājiet mazgāšanas līdzekļu ieskaļošanas atvilktni ar siltu ūdeni.

Iesūkšanas vārsta un kanāla tīrīšana

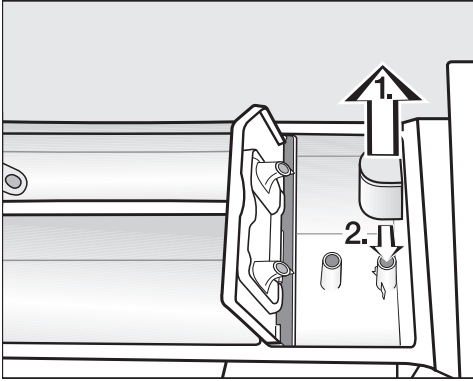

- Izvelciet iesūkšanas vārstu no nodalījuma  un notīriet to silta tekoša ūdens strūkļā.
- Iztīriet arī caurulīti, kurā tiek iesprausts iesūkšanas vārsts.
- Uzspraudiet iesūkšanas vārstu atpakaļ vietā.

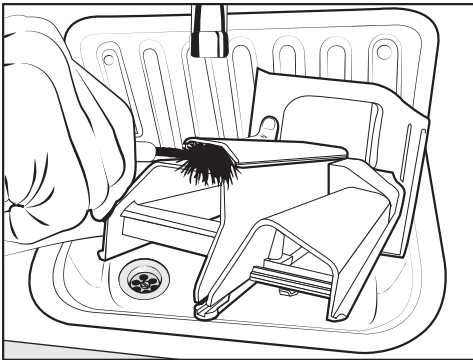

- Ar siltu ūdeni un suku iztīriet veļas mīkstinātāja ieskalošanas kanālu.

Šķidrās cietinātājs veicina līmvielu uzkrāšanos.

Pēc vairākkārtējas šķidrās cietinātāja lietošanas īpaši rūpīgi iztīriet iesūkšanas vārstu.

Mazgāšanas līdzekļa ieskalošanas atvilktnes nišas tīrīšana

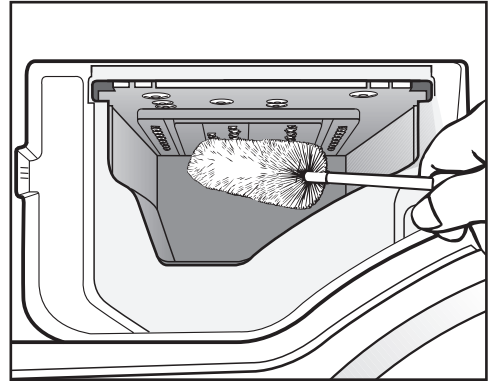

- No mazgāšanas līdzekļa ieskalošanas atvilktnes sprauslām ar pudeļu suku iztīriet mazgāšanas līdzekļa atliekas un kaļķa nogulsnes.
- Ievietojiet atpakaļ mazgāšanas līdzekļu ieskalošanas atvilktni.

Norāde: Atstājiet mazgāšanas līdzekļu ieskalošanas atvilktni nedaudz pavērtu, lai tā varētu izžūt.

Durvju stikla tīrīšana

- Laiku pa laiku ar saudzīgu tīrīšanas līdzekli vai ziepju šķīdumu notīriet durvju stikla iekšpusi un uz durvju stikla esošo metāla pārsegu.
- Pēc tam nosusiniet abas daļas ar mīkstu drānu.

Tīrīšana un apkope

Ūdens ieplūdes sietiņa tīrīšana

Veļas mašīnai ar žāvētāju ir sietiņš, kas pasargā ūdens ieplūdes vārstu. Sietiņš ūdenspadeves šļūtenes brīvajā galā ir jāpārbauda aptuveni ik pēc 6 mēnešiem. Ja ūdenspadevē ir bieži pārtraukumi, šis laika periods var būt īsāks.

- Aizveriet ūdenskrānu.
- Noskrūvējiet ūdenspadeves šļūteni no ūdenskrāna.

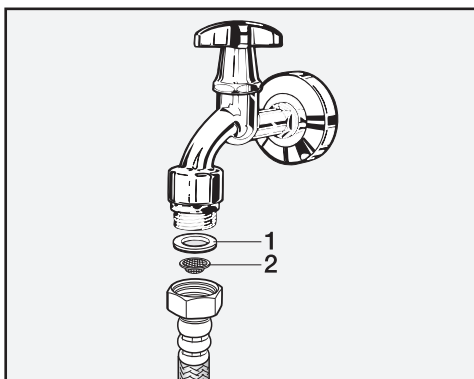



- Izvelciet gumijas blīvi **1** no šļūtenes atveres.
- Turiet ūdenspadeves šļūtenes brīvo galu uz leju. Plastmasas sietiņš **2** izkritīs no šļūtenes.
- Izfīriet plastmasas sietiņu.
- Uzstādīšana atpakaļ notiek pretējā secībā.
- Stingri pieskrūvējiet skrūvsavienojumu pie ūdenskrāna un atveriet ūdenskrānu. Ja ūdens sūcas, pievelciet skrūvsavienojumu ciešāk.

Netīrumu sietiņš pēc tīrīšanas **obligāti** ir jāuzstāda atpakaļ.

Lielāko daļu traucējumu un kļūdu, kas var rasties ikdienas lietošanas laikā, varat novērst patstāvīgi. Daudzos gadījumos varat ietaupīt laiku un izmaksas, jo nebūs jāvērsas klientu apkalpošanas dienestā.





Turpmākajās tabulās ir sniegti ieteikumi, kā konstatēt un novērst traucējuma vai kļūdas cēloni.

Nevar palaist nevienu programmu

Problēma	Cēlonis un novēršana
Displejs ir tumšs, un taustiņš  nav izgaismots.	<p>Veļas mašīnai ar žāvētāju netiek pievadīta strāva.</p> <ul style="list-style-type: none"> ■ Pārbaudiet, vai ir iesprausta kontaktdakša. ■ Pārbaudiet, vai drošinātāji ir darba kārtībā. <p>Lai taupītu elektroenerģiju, veļas mašīna ar žāvētāju ir automātiski izslēgusies.</p> <ul style="list-style-type: none"> ■ Ar taustiņu  ieslēdziet veļas mašīnu ar žāvētāju.
Displejā ir redzams uzaicinājums ievadīt PIN kodu.	<p>PIN koda pieprasījums ir aktivēts.</p> <ul style="list-style-type: none"> ■ Ievadiet un apstipriniet PIN kodu. Deaktivējiet PIN koda iestatījumu, ja nevēlaties, lai šis pieprasījums tiktu parādīts nākamajā ieslēgšanas reizē.
Displejā ir redzams ziņojums:  The door will not lock. Call Service.	<p>Iekārtas durvis nav pareizi aizvērtas. Durvju bloķēšanas mehānisms nevar fiksēt durvis.</p> <ul style="list-style-type: none"> ■ Atkārtoti aizveriet iekārtas durvis. ■ Vēlreiz palaidiet programmu. ■ Ja ziņojums par kļūdu tiek parādīts atkārtoti, sazinieties ar klientu apkalpošanas dienestu.

Problēmu novēršana

Kļūdas paziņojums pēc programmas pārtraukšanas

Problēma	Cēlonis un novēršana
 Water intake fault. Open the stopcock.	Ūdenspadeve ir aizsprostota vai ierobežota. <ul style="list-style-type: none">■ Pārbaudiet, vai ūdenskrāns ir pietiekami atvērts.■ Pārbaudiet, vai ūdenspadeves šļūtene nav salocīta.■ Pārbaudiet, vai ūdens spiediens nav pārāk zems. Ir aizsērējis sietiņš ūdenspadeves sistēmā. <ul style="list-style-type: none">■ Iztīriet sietiņu.
 Drainage fault. Clean drain filter and pump. Check the drain hose.	Ūdens novadīšanas sistēma ir aizsprostota vai ierobežota. Ūdens izplūdes šļūtene atrodas pārāk augstu. <ul style="list-style-type: none">■ Iztīriet mazgāšanas šķīduma filtru un izplūdes sūkni.■ Pārbaudiet, vai nav pārsniegts maksimālais 1 m izsūkņēšanas augstums.
 Waterproof system activated. Close stopcock and call Service	Ir iedarbojusies ūdens noplūdes aizsardzības sistēma. <ul style="list-style-type: none">■ Aizveriet ūdenskrānu.■ Sazinieties ar klientu apkalpošanas dienestu.
 Fault F. If restart fails, call Service.	Ir radies bojājums. <ul style="list-style-type: none">■ Atvienojiet veļas mašīnu ar žāvētāju no elektrotīkla. Atvienojiet kontaktdakšu no kontaktligzdas vai izslēdziet ēkas elektroinstalācijas drošinātājus.■ Pirms veļas mašīnas ar žāvētāju atkārtotas pievienošanas elektrotīklam uzgaidiet vismaz 2 minūtes.■ Atkal ieslēdziet veļas mašīnu ar žāvētāju.■ Sāciet programmu vēlreiz.■ Ja ziņojums par kļūdu tiek parādīts atkārtoti, sazinieties ar klientu apkalpošanas dienestu.

Lai izslēgtu kļūdas paziņojumu, ar taustiņu  izslēdziet veļas mašīnu ar žāvētāju.

Kļūdas paziņojums pēc programmas beigām

Ziņojums	Cēlonis un novēršana
i Intensive flow: Clean the filter and jet or remove foreign objects from the pump housing.	Sūkņos ir netīrumi. <ul style="list-style-type: none"> ■ Iztīriet sūkņus, kā ir aprakstīts nodaļas "Problēmu novēršana" sadaļā "Durvju atvēršana, ja ir bloķēta izplūde un / vai ir strāvas padeves pārtraukums". ■ Pēc tīrīšanas atkārtoti palaidiet mazgāšanas programmu.
	Sprauslu durvju iepildīšanas gredzena augšpusē ir aizsprostojušas pūkas. <ul style="list-style-type: none"> ■ Izņemiet pūkas ar pirkstiem. Neizmantojiet palīgīdzekļus ar asām malām. ■ Pēc tīrīšanas atkārtoti palaidiet mazgāšanas programmu.
	Ja kļūdas paziņojums tiek rādīts atkārtoti, vērsieties klientu apkalpošanas dienestā. Veļas mašīna ar žāvētāju var turpināt darbu ar ierobežotu funkcionalitāti.
i Check load	Mazgāšanas tvertnē nav veļas.
	Veļas daudzums ir pārāk mazs. Veļa vēl ir mitra, jo atlikušā mitruma daudzumu nevarēja noteikt. <ul style="list-style-type: none"> ■ Turpmāk nelielus veļas daudzumus žāvējiet programmā, kam var izvēlēties <i>Žāvēšanas laiku</i>.
	Veļas daudzums bija pārāk liels izvēlētajai žāvēšanas programmai. <ul style="list-style-type: none"> ■ Ievērojiet maksimālos ielādes daudzumus, kas ir norādīti sadaļā "Programmu pārskats".
i Start "Rinse out fluff" programme in the "Maintenance" menu	Ilgāku laiku nav izmantota programma <i>Pūku izskalošana</i> . <ul style="list-style-type: none"> ■ Palaidiet programmu <i>Pūku izskalošana</i>, kā ir aprakstīts nodaļas "Tīrīšana un apkope" sadaļā "Apkopes programmu palaide".

Lai izslēgtu kļūdas paziņojumu, ar taustiņu  izslēdziet veļas mašīnu ar žāvētāju.

Problēmu novēršana

Kļūdas paziņojums pēc programmas beigām

Ziņojums	Cēlonis un novēršana
i Align the machine. Laundry not properly spun	<p>Veļas gludināšana programmas beigās nav veikta atbilstoši.</p> <ul style="list-style-type: none">■ Pārbaudiet, vai veļas mašīna ar žāvētāju ir uzstādīta taisni, kā ir aprakstīts nodaļas "Uzstādīšana" sadaļā "Līmeņošana".■ Pārbaudiet, vai nav pārsniegts maksimālais 1,0 m izsūkņēšanas augstums. <p>Ja kļūdas paziņojums tiek rādīts atkārtoti, vēršieties klientu apkalpošanas dienestā. Veļas mašīna ar žāvētāju var turpināt darbu ar ierobežotu funkcionalitāti.</p>
i Hygiene info: select "Maintenance" and run the "Clean machine" programme.	<p>Ilgāku laiku nav veikta žāvēšana vai palaista mazgāšanas programma ar temperatūru, kas ir augstāka nekā 60 °C.</p> <ul style="list-style-type: none">■ Lai nepieļautu baktēriju un nepatīkama aromāta veidošanos veļas mašīnā ar žāvētāju, palaidiet programmu <i>lekārtas tīrīšana</i>, pievienojot Miele iekārtu tīrīšanas līdzekli vai pulverveida universālo mazgāšanas līdzekli.

Lai izslēgtu kļūdas paziņojumu, ar taustiņu  izslēdziet veļas mašīnu ar žāvētāju.

Traucējumi ar TwinDos

Problēma	Cēlonis un novēršana
<p>i Fit a new cartridge or fill container ①</p>	<p>Kasetne ir tukša.</p> <ul style="list-style-type: none"> ■ Nomainiet kasetni. ■ Pārbaudiet veļas tīrību. Iespējams, mazgāšanas līdzekļa daudzums jau bija nepietiekams. Ja nepieciešams, izmazgājiet veļu vēlreiz.
<p>i Only a few more washes are possible before a new cartridge is needed for compartment ①.</p>	<p>Mazgāšanas līdzeklis kasetnē drīz būs izlietots. Vēl var veikt apmēram 4 līdz 8 mazgāšanas ciklus.</p> <ul style="list-style-type: none"> ■ Iegādājieties jaunu kasetni.
<p>i Use "TwinDos" or carry out "TwinDos" Maintenance in the "Maintenance" menu. See the operating instruction manual for more information.</p>	<p>Ilgāku laiku nav izmantota TwinDos sistēma.</p> <ul style="list-style-type: none"> ■ Vienā no nākamajiem mazgāšanas cikliem izmantojiet TwinDos. ■ Veiciet TwinDos kopšanu, kā ir aprakstīts nodaļas "Tīršana un apkope" sadaļā "Apkopšanas programmu palaišana".
<p> "TwinDos" Maintenance for compartment ① must be started in the "Maintenance" menu. See the operating instruction manual for more information.</p>	<p>Pārāk ilgi nav izmantota TwinDos sistēma. Mazgāšanas līdzeklis šļūtenēs var sakalst.</p> <ul style="list-style-type: none"> ■ Nekavējoties veiciet TwinDos kopšanu, kā ir aprakstīts nodaļas "Tīršana un apkope" sadaļā "Apkopšanas programmu palaišana".
<p>Paziņojumi šajā lappusē ir tikai piemēri. Tie var mainīties atkarībā no nodaļuma ① / ②, uz kuru tie attiecas.</p>	

Norādījumi tiek parādīti programmas beigās un, ieslēdzot veļas mašīnu ar žāvētāju, tie ir jāapstiprina ar skārienaustiņu OK.

Problēmu novēršana

Traucējumi ar TwinDos

Problēma	Cēlonis un novēršana
Mazgāšanas līdzeklī ir redzami tumši plankumi.	Mazgāšanas līdzeklī ir izveidojusies pelējuma sēnīte. <ul style="list-style-type: none">■ Izlejiet šķidro mazgāšanas līdzekli no tvertnes un rūpīgi iztīriet tvertni.
Netiek dozēts veļas mazgāšanas līdzeklis un / vai mīkstinātājs.	Automātiskā dozēšana nav aktivēta. <ul style="list-style-type: none">■ Pirms nākamā mazgāšanas cikla pieskarieties skārienaustiņam <i>TwinDos</i>. Automātiskā dozēšana tiek aktivēta. Lai gan funkcija ir aktivēta, netiek dozēts veļas mazgāšanas līdzeklis / mīkstinātājs. <ul style="list-style-type: none">■ Pamēģiniet vēlreiz.■ Ja joprojām netiek dozēts mazgāšanas līdzeklis, sazinieties ar klientu apkalpošanas dienestu.
Ieslēdzot mašīnu pēc jaunas mazgāšanas līdzekļa kasetnes ievietošanas, tiek parādīts ziņojums par tukšu kasetni.	Mazgāšanas līdzekļa kasetnes maiņas laikā veļas mašīna ar žāvētāju bija izslēgta. <ul style="list-style-type: none">■ Ieslēdziet veļas mašīnu ar žāvētāju.■ Izņemiet mazgāšanas līdzekļa kasetni un pēc tam vēlreiz iebīdiet veļas mazgāšanas līdzekļa kasetni nodalījumā. Skaitītājs tiek iestatīts uz 0.

Vispārīgas problēmas veļas mašīnas ar žāvētāju darbībā

Problēma	Cēlonis un novēršana
Veļas mašīna ar žāvētāju centrifūgas darbības laikā nestāv stabili.	<p>Iekārtas kājas neatrodas vienādā augstumā un nav fiksētas ar pretuzgriežņiem.</p> <ul style="list-style-type: none"> ■ Nolīmeņojiet iekārtu un fiksējiet iekārtas kājas ar pretuzgriežņiem.
Neparastas sūknēšanas skaņas.	Tā nav kļūda. Sūknēšanas radīti trokšņi procesa sākumā un beigās ir normāli.
Izgriešanas skaņas žāvēšanas laikā.	Tā nav kļūda. Izgriešana (termiskā) notiek arī žāvēšanas laikā.
Veļa veļas mašīnā ar žāvētāju nav izgriezta kā parasti un vēl ir slapja.	<p>Pēdējā izgriešanas reizē tika noteikts ļoti nevienmērīgs veļas novietojums un tika automātiski samazināts apgriezienu skaits.</p> <ul style="list-style-type: none"> ■ Lai veļa tvertnē izvietotos vienmērīgi, vienmēr ievietojiet tvertnē lielus un mazus veļas gabalus.
Mazgāšanas līdzekļa ieskalošanas atvilktnē paliek daudz mazgāšanas līdzekļa.	<p>Nepietiekams ūdensspadeves spiediens.</p> <ul style="list-style-type: none"> ■ Iztīriet ūdens ieplūdes sietiņu. ■ Atlasiet funkciju <i>Papildu ūdens</i>.
	<p>Pulverveida mazgāšanas līdzekļi kopā ar ūdens mīkstinātājiem kļūst lipīgi.</p> <ul style="list-style-type: none"> ■ Iztīriet mazgāšanas līdzekļu ieskalošanas atvilktni un turpmāk iepildiet tajā vispirms mazgāšanas līdzekli un pēc tam ūdens mīkstinātāju.
Mīkstinātāja nodaļumā blakus kapsulai ir ūdens.	<p>CapDosing netika aktivēts vai arī pēc pēdējā mazgāšanas cikla netika izņemta tukšā kapsula.</p> <ul style="list-style-type: none"> ■ Nākamajā reizē, kad izmantosiet kapsulu, pievērsiet uzmanību, lai būtu aktivēta opcija CapDosing. ■ Pēc katras lietošanas reizes izņemiet un likvidējiet kapsulu.
	<p>Mazgāšanas līdzekļu ieskalošanas atvilktnē ir aizsērējusi noplūdes caurulīte, uz kuras tiek uzsprausta kapsula.</p> <ul style="list-style-type: none"> ■ Iztīriet caurulīti.

Problēmu novēršana

Vispārīgas problēmas veļas mašīnas ar žāvētāju darbībā

Problēma	Cēlonis un novēršana
Veļas mīkstinātājs netiek pilnībā ieskalots vai arī nodalījumā ☼ paliek pārāk daudz ūdens.	Iesūkšanas vārsts nav pareizi nostiprināts vai ir aizsērējis. ■ Iztīriet iesūkšanas vārstu; skatiet nodaļas “Tīrīšana un apkope” sadaļu “Mazgāšanas līdzekļu atvilktnes tīrīšana”.
Programmas beigās kapsulā vēl ir šķidrums.	Mazgāšanas līdzekļu ieskalošanas atvilktnē ir aizsērējusi noplūdes caurulīte, uz kuras tiek uzsprausa kapsula. ■ Iztīriet caurulīti. Tā nav kļūda. Tehniku iemeslu dēļ kapsulā paliek nedaudz ūdens.
Displejā ir redzama nesaprotama valoda.	Izvēlnes <i>Iestatījumi</i> apakšizvēlnē <i>Valoda</i> 🚩 ir izvēlēta cita valoda. ■ Iestatiet nepieciešamo valodu. Karodziņa simbols palīdzēs atrast nepieciešamo iestatījumu.
Displejs ir aptumšots.	Displejs automātiski izslēdzas, lai taupītu enerģiju (gaidīšanas režīms). ■ Pieskarieties skārientaustiņam <i>Sākt / apturēt</i> . Gaidīšanas režīms tiek pārtraukts.
Displejā tiek parādīti dažādi atlikušā laika rādījumi.	Atlikušā laika noteikšanas process ir nepārtraukts un tas pastāvīgi tiek pielāgots konkrētajai mazgāšanas un žāvēšanas situācijai.

Vispārīgas problēmas veļas mašīnas ar žāvētāju darbībā

Problēma	Cēlonis un novēršana
Programmas <i>Pūku izskalošana</i> izpildes laikā no mazgāšanas līdzekļu ieskalošanas atvilktnes izplūst putas.	<p>Mazgāšanas ūdens tvertnē ir mazgāšanas līdzekļa paliekas no iepriekšējā mazgāšanas cikla.</p> <ul style="list-style-type: none"> ■ Vienmēr pareizi dozējiet mazgāšanas līdzekļus. Ja iespējams, izmantojiet automātisko mazgāšanas līdzekļa dozēšanu.
Pēc programmas <i>Pūku izskalošana</i> beigām tvertnē paliek putas.	<p>Programmas <i>Pūku izskalošana</i> izpildes laikā no mazgāšanas šķīduma tilpnes tiek izskalotas arī mazgāšanas līdzekļa atliekas. Tādējādi var veidoties putas.</p> <ul style="list-style-type: none"> ■ Regulāri izpildiet programmu <i>Pūku izskalošana</i>, lai mazgāšanas šķīduma tilpnē nenogulsnētos mazgāšanas līdzekļa atliekas.
Pēc programmas <i>Pūku izskalošana</i> beigām tvertnē paliek pūkas.	<p>Ilgāku laiku nav izmantota programma <i>Pūku izskalošana</i>.</p> <ul style="list-style-type: none"> ■ Iztīriet pūkas no tvertnes. ■ Regulāri izpildiet programmu <i>Pūku izskalošana</i>.
No veļas mašīnas ar žāvētāju plūst nepatīkams aromāts.	<p>Nav ievērots paziņojums <i>Higiēnas informācija</i>. Ilgāku laiku nav aktivēta mazgāšanas programma ar temperatūru, kas ir augstāka nekā 60 °C.</p> <ul style="list-style-type: none"> ■ Lai nepieļautu baktēriju un nepatīkama aromāta veidošanos veļas mašīnā ar žāvētāju, palaidiet programmu <i>Iekārtas tīrīšana</i>, pievienojot Miele iekārtu tīrīšanas līdzekli vai pulverveida universālo mazgāšanas līdzekli. <p>Pēc mazgāšanas ir aizvērtas iekārtas durvis un iebīdīta mazgāšanas līdzekļu ieskalošanas atvilktnē.</p> <ul style="list-style-type: none"> ■ Atstājiet iekārtas durvis un mazgāšanas līdzekļu ieskalošanas atvilktni nedaudz pavērtas, lai tās varētu nožūt.

Problēmu novēršana

Neapmierinošs mazgāšanas rezultāts

Problēma	Cēlonis un novēršana
Uz izmazgājamiem tumšajiem tekstilizstrādājumiem ir baltas, mazgāšanas līdzeklim līdzīgas atliekas.	<p>Mazgāšanas līdzeklis satur ūdenī nešķīstošas sastāvdaļas (ceolītus), kas ir paredzētas ūdens mīkstināšanai. Tās ir nogulsņējušās uz tekstilizstrādājumiem.</p> <ul style="list-style-type: none">■ Mēģiniet pēc žāvēšanas notīrīt šīs atliekas ar suku.■ Tumšu tekstilizstrādājumu mazgāšanai turpmāk lietojiet mazgāšanas līdzekli bez ceolītiem. Šķidrajos mazgāšanas līdzekļos parasti nav ceolītu.■ Mazgājiet šādus tekstilizstrādājumus programmā <i>Tumšā veļa</i>.
Ar šķidro mazgāšanas līdzekli veļa netiek tīri izmazgāta.	<p>Šķidrie mazgāšanas līdzekļi nesatur balinātājus. Ar tiem ne vienmēr var izmazgāt augļu, kafijas vai tējas traipus.</p> <ul style="list-style-type: none">■ Izmantojiet Miele 2 fāžu sistēmu. <p>Mērķtiecīgi pievienojot UltraPhase 2 mazgāšanas laikā, traipi tiek efektīvi iztīrīti.</p> <ul style="list-style-type: none">■ Lietojiet balinātāju saturošu pulverveida mazgāšanas līdzekli.
Izmazgātajai veļai ir pieļipušas pelēkas, staipīgas atliekas.	<p>Nepietiekams mazgāšanas līdzekļa daudzums. Veļa ir bijusi stipri nosmērēta ar taukvielām (eļļām, ziedēm).</p> <ul style="list-style-type: none">■ Veļai ar šāda veida netīrumiem palieliniet mazgāšanas līdzekļa daudzumu vai lietojiet šķidro mazgāšanas līdzekli.■ Pirms nākamās mazgāšanas reizes palaidiet programmu <i>lekārtas tīrīšana</i>, pievienojot Miele iekārtu tīrīšanas līdzekli vai pulverveida universālo mazgāšanas līdzekli.

Neapmierinošs žāvēšanas rezultāts

Problēma	Cēlonis un novēršana
<p>Veļa pēc žāvēšanas ir pārāk mitra un displejā tiek parādīts ziņojums Check load</p>	<p>Bija ielādēts pārāk maz veļas. Elektronika nespēja pareizi noteikt atlikušo mitrumu.</p> <ul style="list-style-type: none"> ■ Palaidiet programmu vēlreiz un sausuma pakāpes vietā atlasiet <i>Žāvēšanas laiks</i>. ■ Turpmāk nelielus veļas daudzumus žāvējiet programmā, kam var izvēlēties <i>Žāvēšanas laiku</i>. <p>Izgriešanas laikā izveidojās veļas gredzens, jo veļas sadalījums nebija vienmērīgs. Termiskās izgriešanas laikā izveidojās veļas gredzens, jo veļa bija pārāk mitra vai bija iestatīts pārāk liels centrifūgas apgriezību skaits.</p> <ul style="list-style-type: none"> ■ Atveriet iekārtas durvis un uzbužiniet veļu. ■ Vēlreiz palaidiet žāvēšanas programmu ar mazāku centrifūgas apgriezību skaitu vai sausuma pakāpes vietā atlasiet <i>Žāvēšanas laiks</i>.
<p>Liekas, ka veļa pēc žāvēšanas ir mitra.</p>	<p>Bija atlasīta papildfunkcija <i>Priekšgludināšana</i>.</p> <ul style="list-style-type: none"> ■ Izņemiet tekstilizstrādājumus un pakariet tos uz pakaramā, lai tie pilnīgi izžūtu. <p>Silta veļa liekas mitrāka.</p> <ul style="list-style-type: none"> ■ Izvietojiet veļu plaši, lai siltums varētu iztvaikot.
<p>Veļa pēc žāvēšanas ir pārāk mitra vai pārāk sausa.</p>	<p>Vēlamā atlikušā mitruma pakāpe atrodas starp 2 sausuma pakāpes iestatījumiem.</p> <ul style="list-style-type: none"> ■ Ja nepieciešams, mainiet sausuma pakāpi, kā ir aprakstīts nodaļas "Iestatījumi" sadaļā "Sausuma pakāpes".
<p>Pēc žāvēšanas tvertnē ir ūdens.</p>	<p>Traucēta ūdens novadīšana.</p> <ul style="list-style-type: none"> ■ Iztīriet mazgāšanas šķīduma filtru un izplūdes sūkni, kā ir aprakstīts sadaļā "Durvju atvēršana izplūdes aizsērēšanas un / vai strāvas padeves pārtraukuma gadījumā" un pārbaudiet izsūknēšanas augstumu.

Problēmu novēršana

Iekārtas durvis nevar atvērt

Problēma	Cēlonis un novēršana
Programmas norises laikā durvis nevar atvērt.	<p>Programmas norises laikā durvis ir bloķētas.</p> <ul style="list-style-type: none">■ Nēmiet vērā norādījumus, kas ir minēti nodaļas "Mazgāšana" sadaļā "6. Programmas palaide". <p>Tvertnē ir ūdens un veļas mašīna ar žāvētāju nevar to atsūknēt.</p> <ul style="list-style-type: none">■ Iztīriet mazgāšanas šķiduma filtru un izplūdes sūkni, kā ir aprakstīts sadaļā "Durvju atvēršana, ja ir bloķēta izplūde un / vai ir strāvas padeves pārtraukums". <p>Ūdenslīmenis mazgāšanas tvertnē ir pārāk augsts.</p> <ul style="list-style-type: none">■ Pārtrauciet programmas izpildi. Veļas mašīna ar žāvētāju atsūknē pieejamo ūdeni.
Programmas beigās vai pēc programmas atcelšanas displejā ir redzams ziņojums Comfort cooling	<p>Drošības apsvērumu dēļ durvis nevar atvērt, ja temperatūra tvertnē mazgāšanas laikā pārsniedz 55 vai žāvēšanas laikā 70 °C.</p> <ul style="list-style-type: none">■ Nogaidiet, līdz temperatūra tvertnē pazeminās un displeja ziņojums nodziest.
Displejā ir redzams ziņojums The door lock is jammed. Call Service.	<p>Durvju slēdzene ir bloķēta.</p> <ul style="list-style-type: none">■ Sazinieties ar klientu apkalpošanas dienestu.

Durvju atvēršana, ja ir bloķēta izplūde un / vai ir strāvas padeves pārtraukums

- Izslēdziet veļas mašīnu ar žāvētāju.

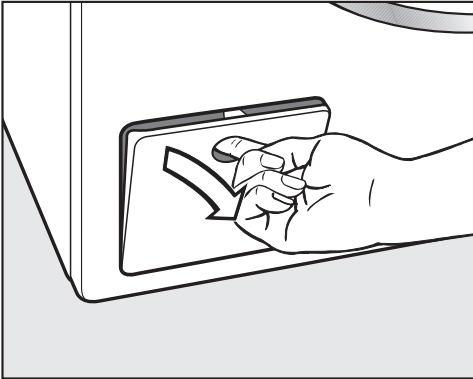

- Atveriet izplūdes sūkņa vāku.

Aizsērējusi izplūde

Ja izplūde ir aizsērējusi, veļas mašīnā ar žāvētāju var būt liels ūdens daudzums.

⚠ Karsts mazgāšanas šķīdums var izraisīt applaucēšanos.

Ja veļa pirms neilga laika tika mazgāta augstā temperatūrā, izplūstošais mazgāšanas šķīdums ir karsts.

Izlaidiet mazgāšanas šķīdumu uzmanīgi.

Iztukšošana

Neizskrūvējiet mazgāšanas šķīduma filtrus pilnībā.

- Novietojiet zem vāciņa trauku, piemēram, universālo cepšanas plāti.

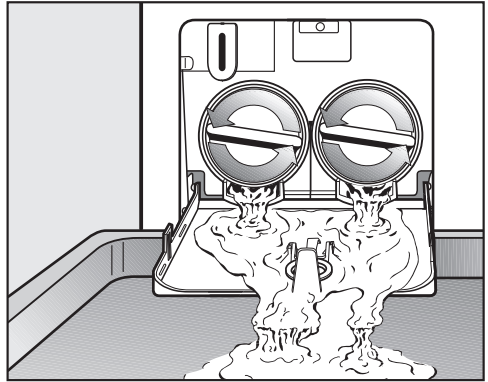

- Lēnām atskrūvējiet mazgāšanas šķīduma filtrus, līdz no tiem izplūst ūdens.

- Pēc tam mazgāšanas šķīduma filtrus atkal aizskrūvējiet, lai pārtrauktu ūdens plūsmu.

Ja ūdens vairs neizplūst:

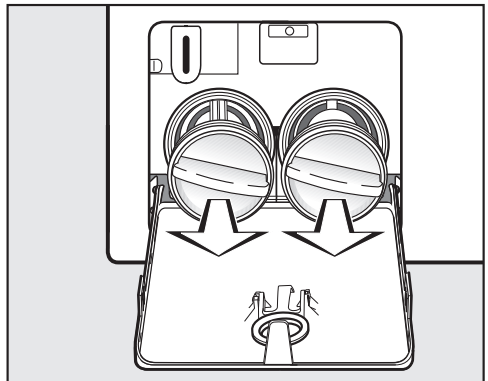

- pilnībā izskrūvējiet mazgāšanas šķīduma filtrus.

Problēmu novēršana

Mazgāšanas šķīduma filtru tīrīšana

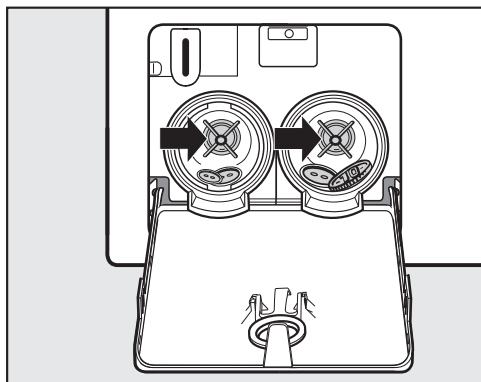

- Rūpīgi iztīriet mazgāšanas šķīduma filtrus.
- Pārbaudiet, vai izplūdes sūkņa lāpstiņas var viegli pagriezt, ja nepieciešams, izņemiet svešķermeņus (pogas, monētas utt.) un iztīriet iekšpusi.

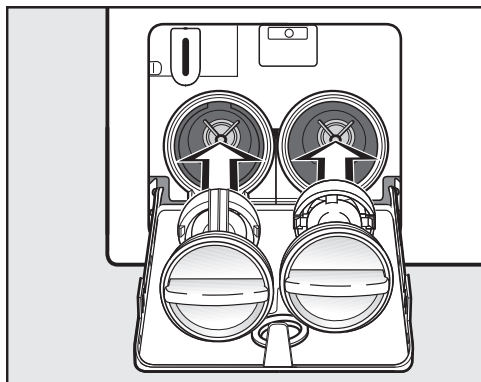

- Atkal pareizi ievietojiet mazgāšanas šķīduma filtrus (labajā un kreisajā pusē) un cieši pievelciet tos.

⚠ Izplūstoša ūdens radīti bojājumi.
Ja mazgāšanas šķīduma filtrs netiks ievietots vietā, no veļas mašīnas ar žāvētāju izplūdis ūdens.
Ielieciet vietā mazgāšanas šķīduma filtrus un cieši pievelciet tos.

Durvju atvēršana

⚠ Rotējoša tvertne var radīt savainojumus.
Pieskaroties vēl rotējošai tvertnei, var gūt nopietnus savainojumus.
Pirms veļas izņemšanas vienmēr pārliedzinieties, ka tvertne negriežas.

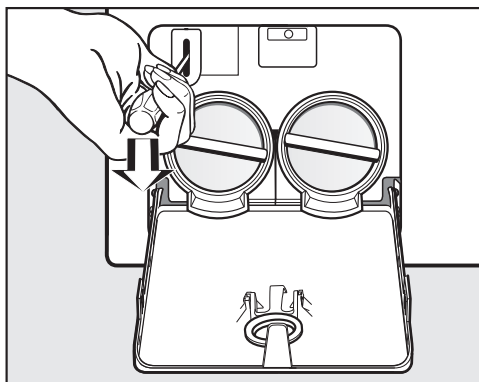

- Ar skrūvgriezi atbloķējiet durvis.
- Atveriet durvis.

Kontaktinformācija traucējumu gadījumā

Traucējumu gadījumā, kurus nevarat novērst patstāvīgi, sazinieties, piemēram, ar savu Miele specializēto tirgotāju vai Miele Klientu apkalpošanas dienestu.

Miele Klientu apkalpošanas dienesta pakalpojumus var pieteikt tiešsaistē vietnē www.miele.lv/service.

Miele Klientu apkalpošanas dienesta kontaktinformācija ir norādīta šī dokumenta beigās.

Klientu apkalpošanas dienestam ir nepieciešams modeļa apzīmējums un izgatavošanas numurs (Fabr. / SN / Nr.). Šī informācija ir sniegta uz identifikācijas datu plāksnītes.

Identifikācijas datu plāksnīte atrodas pie iekārtas korpusa virs stikla, ja atver iekārtas durvis.

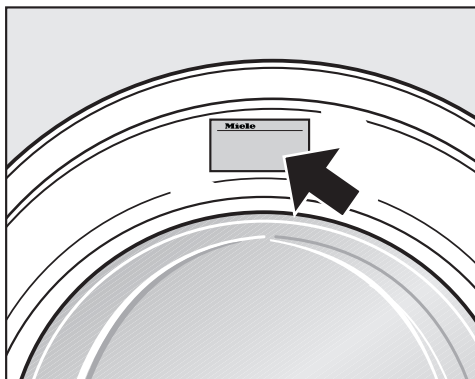

Garantija

Garantijas termiņš ir 2 gadi.

Papildinformāciju skatiet pievienotajos garantijas noteikumos.

Papildus pasūtāmie piederumi

Šai veļas mašīnai ar žāvētāju var iegādāties papildu piederumus, ko piedāvā Miele specializētais tirgotājs vai Miele Klientu apkalpošanas dienests.

Datu bāze EPREL

Pēc 2021. gada 1. marta informācija par energomarķējumu un ekodizaina prasībām būs pieejama Eiropas produktu datubāzē (EPREL). Datubāzei var piekļūt saitē <https://eprel.ec.europa.eu/>. Tajā jums tiks lūgts ievadīt modeļa apzīmējumu.

Modeļa apzīmējums ir sniegts uz identifikācijas datu plāksnītes.

Miele Made in xxx





Mod.: XXXxxx

M-Nr.: xxxxxxxx Type: XXxx-X

















Nr.:/ xxxxxxxx



Miele Service
www.miele.com/service





Kopšanas simboli





Mazgāšana	
Bļodas attēlā norādītais grādu skaits atbilst maksimālajai temperatūrai, kādā var mazgāt attiecīgo izstrādājumu.	
	normāla mehāniskā apstrāde
	saudzīga mehāniskā apstrāde
	ļoti saudzīga mehāniskā apstrāde
	mazgāšana ar rokām
	nedrīkst mazgāt



Programmu izvēles piemērs

Programma	Kopšanas simboli
ECO 40–60	 
Kokvilna	     
Viegli kopjama	    
Smalkveļa	 
Vilna	

Žāvēšana	
	normāla temperatūra
	pazemināta temperatūra
	nedrīkst žāvēt žāvētājā

Gludināšana un rullēšana	
	apmēram 200 °C
	apmēram 150 °C
	apmēram 110 °C Gludināšana ar tvaiku var radīt neatgriezeniskus bojājumus.
	nedrīkst gludināt / rullēt

Profesionāla tīrīšana	
	Tīrīšana ar ķīmiskiem šķīdinātājiem. Burti apzīmē tīrīšanas līdzekļus.
	
	Mitrā tīrīšana
	Ķīmiskā tīrīšana ir aizliegta

Balināšana	
	Drīkst lietot jebkādu oksidējošu balinātāju
	Balināt tikai ar skābekli
	Nedrīkst balināt

Pretskats

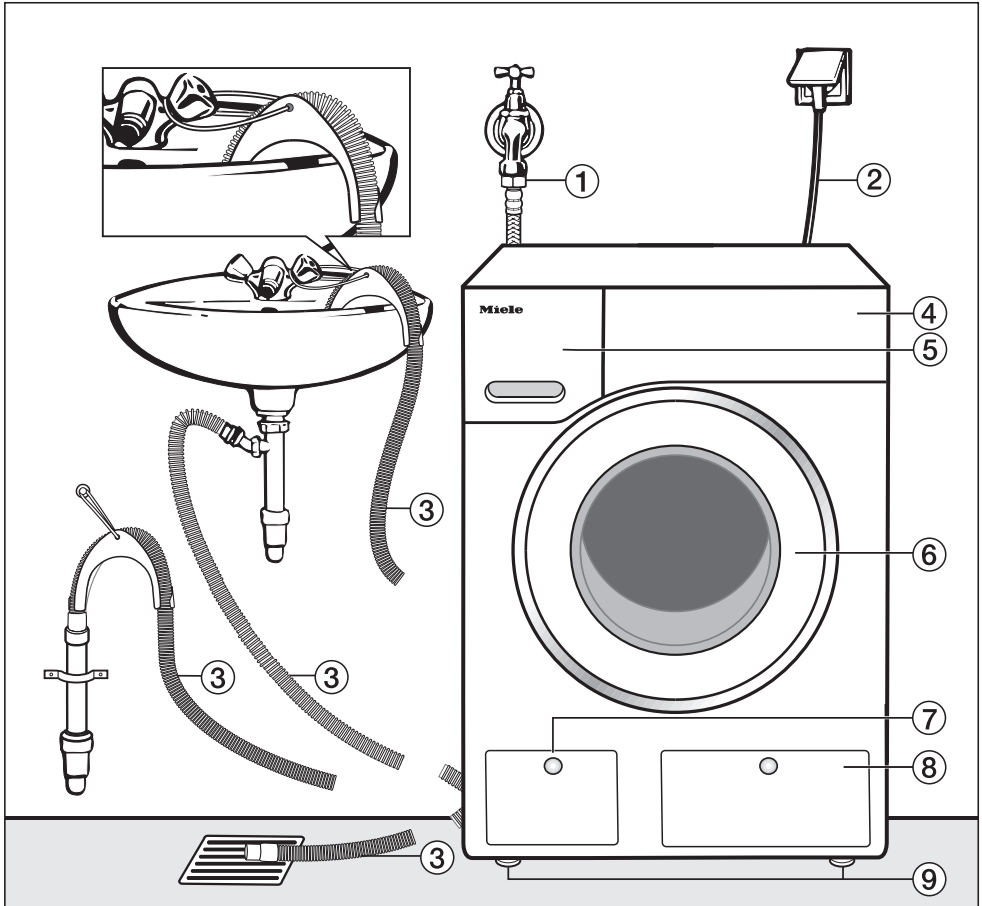

- ① Ūdens padeves šļūtene (ūdensdrošs metāls, metāla pinuma šļūtene)
- ② Elektrotīkla pieslēgums
- ③ Izplūdes šļūtene ar (noņemamu) līkumu un ūdens izplūdes vadības iespējām
- ④ Vadības panelis
- ⑤ Mazgāšanas līdzekļu ieskaļošanas atvilkne
- ⑥ Durvis
- ⑦ Mazgāšanas šķīduma filtra vāciņš, izplūdes sūknis un avārijas atbloķēšanas mehānisms
- ⑧ TwinDos tvertnes vāciņš
- ⑨ 4 kājas ar regulējamu augstumu

Uzstādīšana

Skats no aizmugures

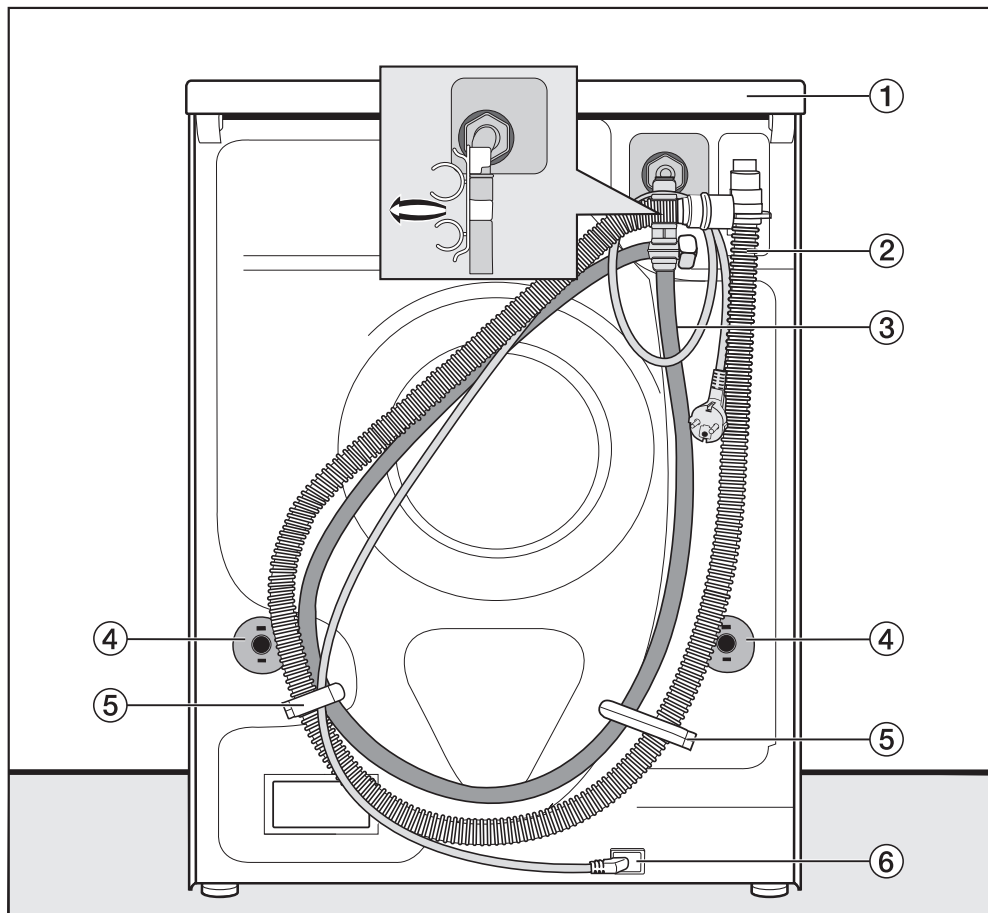

- ① Vāka pārkare ar satveršanas iespējām iekārtas transportēšanai
- ② Ūdens izplūdes šļūtene
- ③ Ūdens padeves šļūtene
- ④ Rotācijas bloķētāji ar transportēšanas stieņiem
- ⑤ Ūdens padeves un izplūdes šļūtenū turētāji transportēšanai
- ⑥ Elektrotīkla pieslēgums

Uzstādīšanas virsma

Vispiemērotākā uzstādīšanas virsma ir betona segums. Tas atšķirībā no koka dēļu vai mīksta materiāla seguma ļoti reti pakļaujas centrifūgas darbības izraisītām svārstībām.

Nemiet vērā:

- novietojiet veļas mašīnu ar žāvētāju horizontāli un stabili;
- nenovietojiet veļas mašīnu ar žāvētāju uz mīksta grīdas seguma, pretējā gadījumā veļas mašīna ar žāvētāju centrifūgas darbības laikā vibrēs.

Uzstādot uz dēļu grīdas seguma, ņemiet vērā:

- novietojiet veļas mašīnu ar žāvētāju uz saplāksņa plāksnes (vismaz 59 x 52 x 3 cm). Plāksne ir jānostiprina ar skrūvēm pie iespējami vairākām koka sijām, nevis tikai pie grīdas seguma dēļiem.

Norāde: Veļas mašīna ar žāvētāju ir jānovieto pēc iespējas tuvāk telpas stūrim, kur segums ir visstabilākais.

⚠ Nenostiprināta veļas mašīna ar žāvētāju var radīt savainojumus.

Ja veļas mašīna ar žāvētāju tiek uzstādīta uz uzstādīšanas vietā ierīkotas (betona vai mūrētas) pamatnes, centrifūgas griešanās laikā iekārta var nokrist no tās.

Nostipriniet veļas mašīnu ar žāvētāju ar nostiprināšanas skavu (atsevišķi pasūtāms piederums).

Veļas mašīnas ar žāvētāju no-gādāšana uzstādīšanas vietā

⚠ Ja vāks nepieguļ cieši, var gūt savainojumus.

Vāka aizmugurējais stiprinājums ārēju apstākļu ietekmē var kļūt trausls.

Vāks nešanas laikā var nolūzt.

Pirms nešanas pārbaudiet vāka pārkares savienojuma drošību.

- Nesiet veļas mašīnu ar žāvētāju, satverot to aiz priekšējām kājām un vāka aizmugurējās pārkares.

Transportēšanas fiksatoru demontāža

Kreisās puses transportēšanas stienņa izņemšana

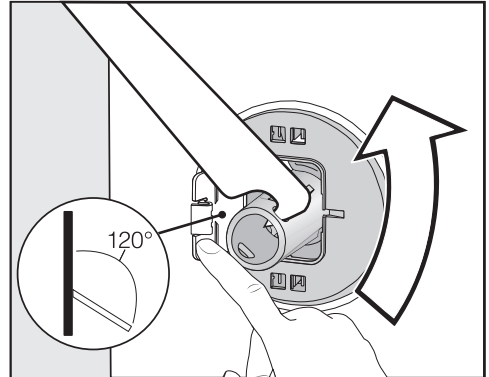

- Atspiediet vaļā vāciņu un ar iekārtas komplektā iekļauto uzgriežnatslēgu pagrieziet transportēšanas stieni par 90°.

Uzstādīšana

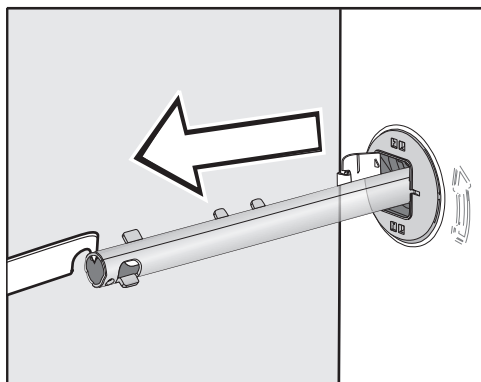

- Izvelciet transportēšanas stieni.

Labās puses transportēšanas stienņa izņemšana

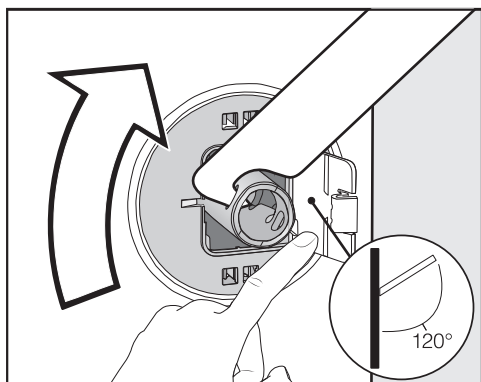

- Atspiediet vaļā vāciņu un ar iekārtas komplektā iekļauto uzgriežatslēgu pagrieziet transportēšanas stieni par 90°.

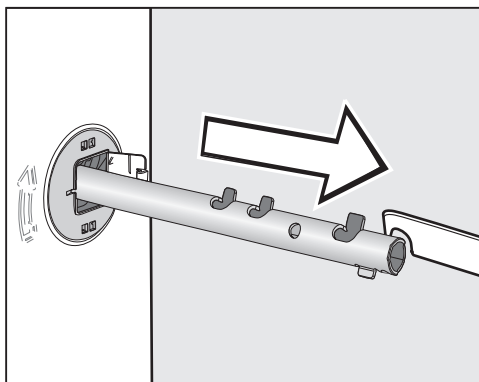

- Izvelciet transportēšanas stieni.

Atveru noslēgšana

⚠ Asās malas var radīt savainojumus.

Ja atveres nav noslēgtas, liekot tajās pirkstus, tos var savainot.

Noslēdziet atveres, no kurām tika izvilkti transportēšanas fiksatori.

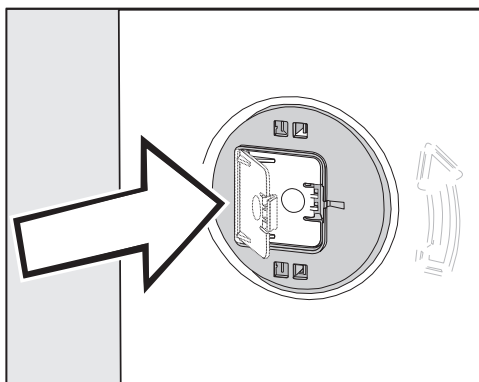

- Stingri aizspiediet vāciņus, līdz tie tiek fiksēti.

Transportēšanas fiksatoru uzstādīšana

⚠ Nepareiza transportēšana var radīt bojājumus.

Transportējot veļas mašīnu ar žāvētāju bez transportēšanas fiksatoriem, to var sabojāt.

Saglabājiet transportēšanas fiksatorus. Pirms veļas mašīnas ar žāvētāju transportēšanas (piemēram, pārceļoties) uzstādiet atpakaļ transportēšanas fiksatorus.

Pabūvēšana zem darba virsmas

⚠ Veļas mašīnas ar žāvētāju vāku nedrīkst demontēt.

Šo veļas mašīnu ar žāvētāju var pilnībā (kopā ar vāku) pabūvēt zem darba virsmas, ja tiek nodrošināts nepieciešamais darba virsmas augstums.

Vāciņu atvēršana

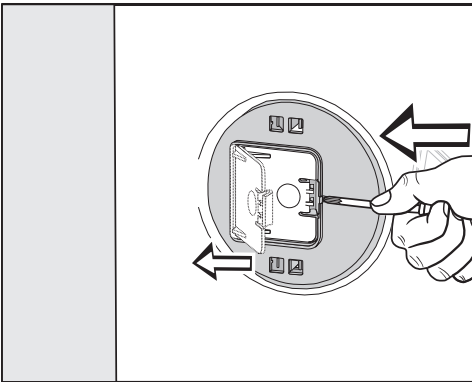

- Ar smailu priekšmetu, piemēram, tievu skrūvgriezi, piespiediet fiksēšanas āķi.

Vāciņš atvēršies.

Transportēšanas stieņu uzstādīšana

- Lai uzstādītu, veiciet aprakstītās demontāžas darbības pretējā secībā.

Norāde: Nedaudz paceliet tvertni – transportēšanas stieņus būs vieglāk ievietot.

Uzstādīšana

Veļas mašīnas ar žāvētāju līmeņošana

Lai nodrošinātu nevainojamu veļas mašīnas ar žāvētāju darbību, tai ir vertikāli un vienmērīgi jābalstās uz visām četrām kājām.

Nepareiza uzstādīšana palielina ūdens un enerģijas patēriņu un veļas mašīna ar žāvētāju var izkustēties.

Kāju izskrūvēšana un fiksēšana

Veļas mašīnu ar žāvētāju līmeņo ar 4 regulējamām kājām. Piegādes brīdī visas kājas ir ieskrūvētas līdz galam.

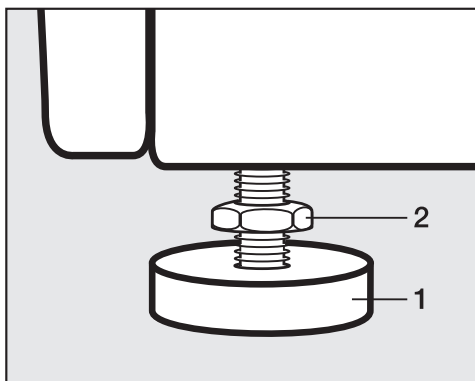

- Ar iekārtas komplektā iekļauto uzgriežņatslēgu atskrūvējiet pretuzgriežni **2**, griežot to pulksteņrādītāju kustības virzienā. Izskrūvējiet pretuzgriežni **2** kopā ar kāju **1**.

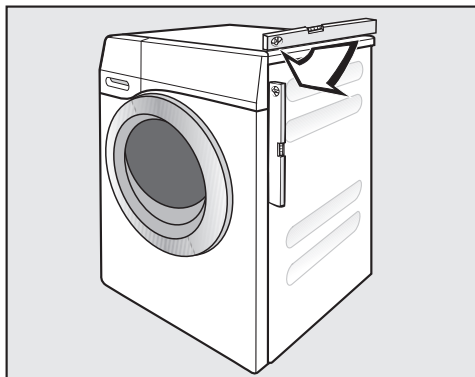

- Ar līmeņrādi pārbaudiet, vai veļas mašīna ar žāvētāju stāv horizontāli.
- Pieturiet kāju **1** ar cauruļatslēgu. Ar uzgriežņatslēgu pievelciet pretuzgriežni **2** iekārtas korpusa virzienā.

⚠ Nepareizi nolīmeņota veļas mašīna ar žāvētāju var radīt bojājumus.

Ja kājas nebūs fiksētas, pastāv risks, ka veļas mašīna ar žāvētāju pārvietosies.

Cieši pievelciet visus 4 kāju pretuzgriežņus ierīces korpusa virzienā. Pārbaudiet arī kājas, kas līmeņošanas laikā netika izskrūvētas.

Ūdens aizsardzības sistēma

Miele ūdens aizsardzības sistēma nodrošina visaptverošu aizsardzību pret ūdens noplūdes no veļas mašīnas ar žāvētāju nodarītiem kaitējumiem.

Sistēmai ir šādas galvenās daļas:

- ūdens padeves šļūtene;
- elektronika un izplūdes un pārplūdes aizsardzība;
- izplūdes šļūtene.

Ūdens padeves šļūtene

- Aizsardzība pret drošības vārsta bojājumiem

Ūdens padeves šļūtene iztur vairāk nekā 14 000 kPa spiedienu.

- Ūdens padeves šļūtenes aizsargapvalks

Ūdens padeves šļūteni kā "otra āda" iekļauj metāla pinums, kas pasargā šļūteni no bojājumiem.

Elektronika un korpuss

- Grīdas vanna

Veļas mašīnas ar žāvētāju sūces gadījumā izplūstošais ūdens ieplūst grīdas vannā. Pludiņa slēdzis automātiski noslēdz ūdens padeves vārstus. Turpmāka ūdens padeve tiek pārtraukta. Mazgāšanas šķīduma tvertnē esošais ūdens tiek izsūknēts.

- Pārplūdes aizsardzība

Ar to netiek pieļauta veļas mašīnas ar žāvētāju pārplūšana nekontrolētas ūdens padeves rezultātā. Ja ūdens līmenis pārsniedz noteikto robežvērtību, ieslēdzas izplūdes sūkņis un kontrolēti izsūknē ūdeni.

Izplūdes šļūtene

Izplūdes šļūtene ir aprīkota ar ventilēšanas sistēmu. Tā nepieļauj pilnīgu veļas mašīnas un žāvētāja izsūknēšanu.

Uzstādīšana

Ūdens padeve

⚠ Apdraudējums veselībai un bojājumi neattīrīta ieplūstošā ūdens dēļ. Piegādātā ūdens kvalitātei ir jāatbilst dzeramā ūdens kvalitātes standartiem attiecīgajā valstī, kurā tiek ekspluatēta veļas mašīna ar žāvētāju. Vienmēr pieslēdziet veļas mašīnu ar žāvētāju dzeramā ūdens padevei.

Ūdens padeves spiedienam ir jābūt no 100 līdz 1000 kPa. Ja ūdens pieslēguma pārspiediens pārsniedz 1000 kPa, ir jāuzstāda spiediena mazināšanas vārsts.

Pieslēgumam ir nepieciešams slēgvārsts ar $\frac{3}{4}$ collas pieslēguma vītņi. Ja slēgvārsta nav, veļas mašīnu dzeramā ūdens padeves sistēmai drīkst pieslēgt tikai sertificēts speciālists.

Noteikumi Vācijai

Lai aizsargātu dzeramo ūdeni, starp ūdenskrānu un ūdens padeves šļūteni ir jāuzstāda komplektā iekļautais atplūdes novērsējs.

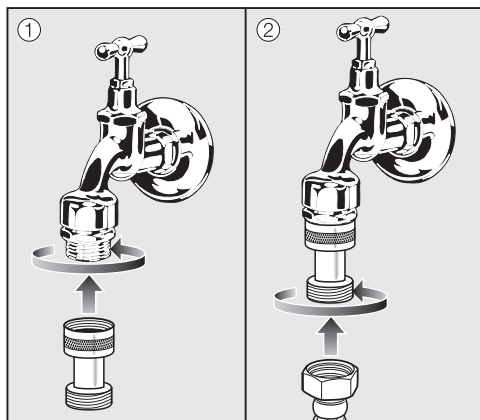

- Pieskrūvējiet atplūdes novērsēju pie ūdenskrāna.
- Pieskrūvējiet ūdens padeves šļūteni pie atplūdes novērsēja vītnes.

Skrūvsavienojums ir pakļauts ūdens spiedienam.

Pārbaudiet, vai pieslēgums ir hermētisks. Lēnām atveriet ūdenskrānu. Ja nepieciešams, mainiet blīves novietojumu un ciešāk pieskrūvējiet skrūvsavienojumu.

Veļas mašīna ar žāvētāju nav piemērota pievienošanai pie siltā ūdens pieslēguma.

Nepievienojiet veļas mašīnu ar žāvētāju pie siltā ūdens pieslēguma.

Apkope

Ja ir jānomaina šļūtene, izmantojiet tikai Miele oriģinālo šļūteni, kas iztur vairāk nekā 14 000 kPa spiedienu.

Lai nodrošinātu ūdens ieplūdes vārsta aizsardzību, padeves šļūtenes brīvā gala uznavas uzgrieznī ir iebūvēts sietiņš.

Nenoņemiet šo netīrumu sietiņu.

Piederums šļūtenes pagarināšanai

Kā atsevišķi nopērkamu piederumu pie Miele specializētā tirgotāja vai Miele Klientu apkalpošanas dienestā var iegādāties metāla pinuma šļūteni, kuras garums ir 1,5 m.

Uzstādīšana

Ūdens novadīšana

Mazgāšanas šķīdums tiek izsūknēts ar mazgāšanas šķīduma sūkni ar izsūknēšanas augstumu 1 m. Lai neradītu šķēršļus ūdens izplūdei, šļūtene jānostiprina bez ielocījumiem. Šļūtenes galā var ieāķēt līkumu. Ja nepieciešams, šļūteni var pagarināt līdz 5 m. Piederumus var iegādāties pie Miele specializētā tirgotāja vai Miele Klientu apkalpošanas dienestā.

Ja atsūknēšanas augstums ir lielāks nekā 1 m (maksimālais atsūknēšanas augstums ir līdz 1,8 m), pie Miele specializētā tirgotāja vai Miele Klientu apkalpošanas dienestā var iegādāties otru mazgāšanas šķīduma sūkni. Ja atsūknēšanas augstums pārsniedz 1 m, šļūteni var pagarināt līdz 2,5 m. Piederumus var iegādāties pie Miele specializētā tirgotāja vai Miele Klientu apkalpošanas dienestā.

Ūdens novadīšanas iespējas

1. Šļūtenes pakarināšana uz izlietnes vai vannas malas
Ievērojiet!
 - Nodrošiniet šļūteni pret noslīdēšanu!
 - Ja mazgāšanas ūdens tiek novadīts izlietnē, tam jāizplūst no izlietnes pietiekamā ātrumā. Pretējā gadījumā pastāv risks, ka izlietne pārplūdis vai daļa atsūknētā ūdens nonāks atpakaļ veļas mašīnā ar žāvētāju.
2. Pievienošana plastmasas notekūdeņu caurulei ar gumijas uzmavu (sifons nav obligāts)
3. Ūdens novadīšana grīdas notekā (ūdens savākšanas atverē)
4. Pievienošana izlietnei ar plastmasas savienojuma elementu

Pievienošana izlietnei

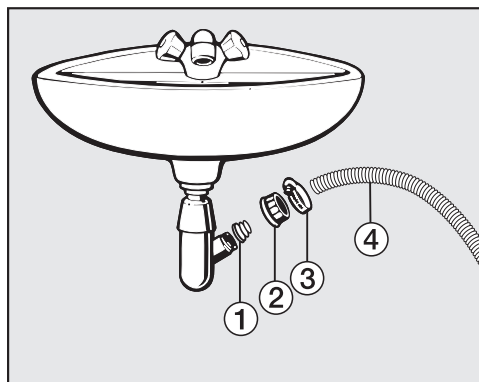

- ① Adapters
 - ② Izlietnes uzmavas uzgrieznis
 - ③ Šļūtenes skava
 - ④ Šļūtenes gals
- Uzstādiet adapteru ① ar izlietnes uzmavas uzgriezni ② pie izlietnes sifona.
 - Uzspraudiet šļūtenes galu ④ uz adaptera ①.
 - Ar skrūvgriezi pievelciet šļūtenes skavu ③, kas atrodas tieši aiz izlietnes savienojuma uzgriežņa.

Elektrotīkla pieslēgums

Sērijveida veļas mašīna ar žāvētāju ir aprīkota ar kontaktdakšu iekārtas pievienošanai kontaktligzdai ar zemējumu.

Uzstādiet veļas mašīnu ar žāvētāju tā, lai kontaktligzda būtu brīvi pieejama. Ja kontaktligzda nav brīvi pieejama, nodrošiniet, lai pēc uzstādīšanas būtu paredzēta ierīce visu polu atvienošanai no strāvas padeves.



Pārkaršana var izraisīt ugunsgrēku.

Veļas mašīnas ar žāvētāju ekspluatācija, izmantojot sadalītāju un kabeļa pagarinātājus, var izraisīt kabeļu pārslodzi.

Drošības apsvērumu dēļ neizmantojiet sadalītāju un kabeļa pagarinātājus.

Elektriskajai instalācijai ir jāatbilst vadlīnijām VDE 0100.

Bojātu barošanas kabeļi drīkst nomainīt tikai ar īpašu tāda paša veida barošanas kabeļiem (var iegādāties Miele Klientu apkalpošanas dienestā). Drošības apsvērumu dēļ nomaiņu drīkst veikt tikai kvalificēts speciālists vai Miele Klientu apkalpošanas dienests.

Informāciju par nominālo patēriņa jaudu un atbilstošajiem drošinātājiem skatiet identifikācijas datu plāksnītē. Salīdziniet identifikācijas datu plāksnītē norādītos parametrus ar elektrotīkla parametriem.

Ja rodas šaubas, konsultējieties ar kvalificētu elektriķi.

Ir iespējama pagaidu vai ilglaicīga darbība no autonomas vai nesinhronizētas energoapgādes iekārtas (piemēram, autonomajiem tīkliem, dublējošajām sistēmām). Šādas darbības priekšnoteikums ir energoapgādes iekārtas atbilstība EN 50160 vai līdzīga standarta prasībām. Ēkas instalācijā un šajā Miele ierīcē paredzēto aizsardzības pasākumu funkcijas un darbības veids ir jānodrošina arī autonomā vai nesinhronā režīmā vai arī tie ir jāaizstāj ar līdzvērtīgiem pasākumiem attiecībā uz instalāciju. Tas ir aprakstīts, piemēram, jaunākajā VDE-AR_E 2510-2 laidienā.

Tehniskie parametri

Augstums	850 mm
Platums	596 mm
Dziļums	637 mm
Dziļums ar atvērtām durvīm	1055 mm
Svars	aptuveni 98 kg
Ietilpība mazgāšanai	8,0 kg sausas veļas
Ietilpība žāvēšanai	5,0 kg sausas veļas
Pieslēguma spriegums	skatiet identifikācijas datu plāksnīti
Pieslēguma jauda	skatiet identifikācijas datu plāksnīti
Drošinātāji	skatiet identifikācijas datu plāksnīti
Patēriņa dati	skatiet nodaļu Patēriņa dati
Minimālais ūdens padeves spiediens	100 kPa (1 bar)
Maksimālais ūdens padeves spiediens	1000 kPa (10 bar)
Ūdens padeves šļūtenes garums	1,55 m
Ūdens izplūdes šļūtenes garums	1,50 m
Barošanas kabeļa garums	2,00 m
Maksimālais izsūkņēšanas augstums	1,00 m
Maksimālais izsūkņēšanas attālums	5,00 m
LED gaismas diodes	1. klase
Piešķirtais pārbaudes marķējums	skatiet identifikācijas datu plāksnīti
Patēriņš izslēgtā stāvoklī	0,10
Tīklam pieslēgtas iekārtas gatavības stāvoklis	0,50
Frekvenču diapazons	2,4000–2,4835 GHz
Maksimālā raidīšanas jauda	< 100 mW

Atbilstības deklarācija

Ar šo Miele apliecina, ka šī veļas mašīna atbilst Direktīvai Nr. 2014/53/ES.

ES Atbilstības deklarācijas pilns teksts ir pieejams šādās tīmekļa vietnēs:

- Produkti, Lejupielāde tīmekļa vietnē www.miele.lv;
- Serviss, Informācijas pieprasījums, Lietošanas instrukcijas tīmekļa vietnē www.miele.lv/majsaimnieciba/informacijas-pieprasijums-385.htm, norādot produkta nosaukumu vai ražojuma numuru.

Patēriņa dati

Programmas	°C	Ielāde kg	Elektroenerģija kWh	Ūdens litri	Darbības ilgums h:min.	Temperatūra ¹ °C	Atlikušais mitrums %	Apgrīzību skaits apgr./min.
Mazgāšana								
ECO 40–60*		8,0	0,80	60	3:39	35	44	1600
		4,0	0,30	52	2:39	28	43	1600
		2,0	0,20	28	2:29	25	46	1600
Kokvilna	60	8,0	1,35	57	2:29	54	50	1600
		20	8,0	0,35	72	2:39	20	50
Viegli kopjama	30	3,5	0,32	47	1:59	30	30	1200
Ekspress ²	40	3,5	0,33	30	0:20	27	60	1200
		30	2,0	0,23	35	0:39	-	-
QuickPower	40	4,0	0,58	40	0:49	-	-	-
Mazgāšana un žāvēšana								
ECO 40–60* Sausa skapī		5,0	3,30	85	6:29	30	0	1600
		2,5	1,60	43	3:59	24	0	1600

* Pārbaudes programma par ES Regulas Nr. 2019/2023 par ekodizainu un Regulas Nr. 2019/2014 par energomarkējumu ievērošanu

¹ Galvenajā mazgāšanā vejas sasniegtā maksimālā temperatūra.

² Papildfunkcija Ātri aktivēta

Veicot salīdzinošo pārbaudi, TwinDos dozēšanai ir jābūt izslēgtai.

Norādījums klientiem

Patēriņa dati var atšķirties no norādītajām vērtībām atkarībā no ūdens spiediena, ūdens cietības, ūdens temperatūras, telpas temperatūras, vejas veida, vejas daudzuma, elektrofiltra sprieguma svārstībām un izvēlētajām papildfunkcijām.

Ar iestatījumu palīdzību veļas mašīnas ar žāvētāju elektroniku var pielāgot dažādām mainīgām prasībām. Iestatījumus jebkurā laikā var mainīt.

Iestatījumu parādīšana

- Ieslēdziet veļas mašīnu ar žāvētāju.
- Ritiniet galvenajā izvēlnē, līdz tiek parādīts Settings.
- Pieskarieties skārientaustiņam Settings.

Displejā tiek atvērta iestatījumu izvēlne.

Iestatījumu izvēle

Iestatījumi ir sagrupēti vairākās zonās.

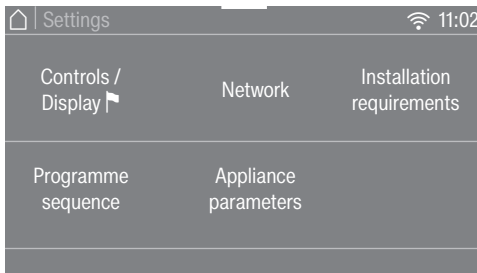

- Atlasiet nepieciešamo zonu.
- Ritiniet izvēles sarakstu, līdz tiek parādīts nepieciešamais iestatījums.
- Lai veiktu darbības ar iestatījumu, nospiediet skārientaustiņu.

Iestatījumu apstrāde

- Mainiet iestatījuma vērtību un apstipriniet ar taustiņu OK ...
- ... vai pieskarieties funkcijas nosaukumam, lai izvēlētos to.

Izvēlētā funkcija tiek iezīmēta oranžā krāsā.

Izvēlētā funkcija ir saglabāta. Displejs pārslēdzas uz iestatījumu izvēlni vai uz iepriekšējo izvēlnes līmeni.

Iestatīšanas pabeigšana

- Pieskarieties skārientaustiņam ↵.

Displejs pārslēdzas uz iepriekšējo izvēlnes līmeni.

- Pieskarieties skārientaustiņam ↗.

Displejs pārslēdzas uz galveno izvēlni.

Iestatījumi

Controls / Display ▾

Language ▾

Displejā var tikt parādītas dažādas valodas.

Karodziņš ▾ aiz vārda *Valoda* palīdz atrast nepieciešamo valodu, ja iestatītā valoda nav saprotama.

Izvēlētais valodas iestatījums tiek saglabāts.

Code

Ar PIN kodu varat aizsargāt savu veļas mašīnu ar žāvētāju no neatļautas izmantošanas.

Izvēle

- Activate

Kods ir 125, un to var aktivēt. Ja ir aktivēts PIN koda pieprasījums, veļas mašīnas ar žāvētāju izmantošanai pēc tās ieslēgšanas ir jāievada PIN kods.

- Deactivate

Ja veļas mašīna ar žāvētāju ir jāizmanto bez koda ievadīšanas. Ziņojums tiek parādīts tikai tad, ja iepriekš ir aktivēts PIN kods.

- Change

Varat ievadīt jebkādu kodu.

Ja aizmirsāt PIN kodu, veļas mašīnu ar žāvētāju var atbloķēt tikai Miele Klientu apkalpošanas dienests. Pierakstiet jauno PIN kodu.

Memory

Pēc programmas palaišanas veļas mašīna ar žāvētāju saglabā atmiņā pēdējos programmas iestatījumus (temperatūru, apgriezīgu skaitu un dažas papildfunkcijas).

Vēlreiz izvēloties programmu, veļas mašīna ar žāvētāju parāda saglabātos iestatījumus.

Rūpnīcas iestatījumos Memory ir izslēgta.

Clock display

Ja ir iestatīts laika formāts, var iestatīt diennakts laiku.

Clock format

- 24 h pulkstenis (rūpnīcas iestatījums)
- 12 h pulkstenis

Set

- Var iestatīt pulksteņa laiku.

Volume

Dažādu signālu skaļumu var mainīt.

- Finish tone
- Keypad tone
- Welcome tone

Iestatījumu var veikt 7 pakāpēs un turklāt signālu var arī izslēgt.

Display brightness

Displeja spilgtumu var mainīt.

Iestatījumu var veikt 7 pakāpēs.

Temperature unit

Temperatūra var tikt parādīta °C / Celsija vai °F / Fārenheita grādos.

Rūpnīcā ir iestatīti °C / Celsija grādi.

Programme sequence

TwinDos

Varat definēt un pārbaudīt izmantoto mazgāšanas līdzekli un dozēšanas daudzumus.

Select detergent

Ja ar TwinDos sistēmu vēlaties dozēt citus līdzekļus, nevis UltraPhase 1 un UltraPhase 2, ir nepieciešamas TwinDos uzpildīšanas tvertnes (atsevišķi pasūtāmi piederumi).

UltraPhase 1 un UltraPhase 2 var izmantot tikai komplektā. Tāpēc, izvēloties citu līdzekli, tiek automātiski dzēsti iestatījumi otrajam nodaļumam.

Var izmantot turpmāk minētos līdzekļus:

- Miele UltraPhase 1
- Miele UltraPhase 2
- Universal detergent
- Colour detergent
- Delicates detergent
- Delicates/Woollens
- Fabric conditioner

Nemiet vērā ražotāja norādījumus par dozēšanu, kas ir sniegti uz mazgāšanas līdzekļa iepakojuma.

Jāievada attiecīgais izvēlētā līdzekļa dozēšanas daudzums. Norādījumi displejā palīdzēs veikt iestatījumus.

Norāde: Ja atlasāt izvēli *No agent*, attiecīgais TwinDos funkcijas nodaļums tiek atslēgts.

Change dosage

Iestatītās mazgāšanas līdzekļu dozēšanas vērtības nodaļumiem ① un ② var pārbaudīt un labot.

Soiling

Varat noteikt, kāda netīrības pakāpe ir iestatīta iepriekš.

- Light
- Normal (rūpnīcas iestatījums)
- Heavy

Water plus level

Aktivējot papildfunkciju *Papildu ūdens*, ūdenslīmeni var paaugstināt 4 pakāpēs.

Izvēle

- Normal (rūpnīcas iestatījums)
- Plus δ
- Plus δδ
- Plus δδδ

Iestatījumi

Maximum rinse level

Skalošanas laikā ūdenslīmenim vienmēr var iestatīt maksimālo vērtību.

Šī funkcija ir svarīga cilvēkiem ar alerģiju, lai nodrošinātu labu skalošanas rezultātu. Palielinās ūdens patēriņš.

Rūpnīcas iestatījumos šī funkcija ir izslēgta.

Soak duration

Mērcēšanas laika ilgumu var iestatīt no 30 minūtēm līdz 6 stundām.

Ilgumu var iestatīt ar 30 minūšu soli. Atlasot papildfunkciju *Mērcēšana*, mērcēšana notiek iestatītajā ilgumā.

Rūpnīcā iestatītais ilgums ir 0: 30 h.

Longer Pre-wash Cottons

Ja ir īpašas prasības attiecībā uz priekšmazgāšanu, 25 minūtes ilgo standarta priekšmazgāšanas laiku var paildzināt.

Izvēle

- Normal (rūpnīcas iestatījums)
Priekšmazgāšanas laiks ir 25 minūtes.
- + 6 min
Priekšmazgāšanas laiks ir 31 minūte.
- + 9 min
Priekšmazgāšanas laiks ir 34 minūtes.
- + 12 min
Priekšmazgāšanas laiks ir 37 minūtes.

Gentle action

Ja ir aktivēts saudzīgais režīms, tvernes kustību intensitāte mazinās. Tādējādi var saudzīgāk mazgāt nedaudz netīrus tekstilizstrādājumus.

Saudzīgo mazgāšanu var aktivēt programmām *Kokvilna* un *Viegli kopjama*.

Ja ir aktivēts saudzīgais režīms, šajās programmās katrs mazgāšanas cikls tiek veikts saudzējošā ritmā.

Rūpnīcas iestatījumos saudzīgais mazgāšanas režīms ir izslēgts.

Comp laundry protection

Lai mazinātu veļas gredzena veidošanās varbūtību, var ierobežot pēdējās izgriešanas apgriezīenu skaitu.

Iestatījumu *Comp laundry protection* var atlasīt tikai nepārtrauktas mazgāšanas un žāvēšanas gadījumā.

Izvēle

- Off (rūpnīcas iestatījums)
- 900
- 1000
- 1100
- 1200

Drying levels

Ja nepieciešams, ir iespēja pielāgot sausuma pakāpes programmās *Kokvilna*, *Viegli kopjama* un *Automātiskā plus*.

Iestatījumu var veikt 7 pakāpēs.

Extended cool down

Varat paildzināt dzesēšanas fāzi pirms programmas beigām. Tekstilizstrādājumi tiek vairāk atdzesēti. Paildzināšana notiek tikai tad, ja ir izvēlēta sausuma pakāpe. Žāvēšanā ar laika iestatījumu dzesēšanas laika paildzināšana nav aktīva.

Papildu atdzesēšanas laiku var izvēlēties no 0 (rūpnīcas iestatījums) līdz 18 min.

Network

Miele@home

Pārvaldiēt savas veļas mašīnas ar žāvētāju savienojumu ar mājas WLAN bezvadu lokālo tīklu.

Izvēle

- Set up

Šis paziņojums tiek parādīts tikai tad, ja veļas mašīna ar žāvētāju vēl nav savienota ar WLAN bezvadu lokālo tīklu.

Informācija par ierīkošanas norisi ir sniegta nodaļā "Ekspluatācijas sākšana".

- Deactivate

Šis iestatījums ir redzams tikai tad, ja Miele@home ir aktivēta.

Miele@home funkcija paliek aktivēta, bezvadu lokālā tīkla funkcija tiek izslēgta.

- Activate

Šis iestatījums ir redzams tikai tad, ja Miele@home ir deaktivēta.

WLAN bezvadu lokālā tīkla funkcija tiek atkal ieslēgta.

- Connection status

Šis iestatījums ir redzams tikai tad, ja Miele@home ir aktivēta.

Tiek parādīta WLAN bezvadu lokālā tīkla uztveršanas kvalitāte, tīkla nosaukums un IP adrese.

Iestatījumi

- Set up again

Šis iestatījums ir redzams tikai tad, ja Miele@home ir ierīkota.

Atiestata reģistrāciju (WLAN bezvadu lokālajā tīklā), lai uzreiz ierīkotu jaunu savienojumu.

- Reset

Šis iestatījums ir redzams tikai tad, ja Miele@home ir ierīkota.

WLAN bezvadu lokālais tīkls tiek izslēgts un savienojums ar WLAN bezvadu lokālo tīklu tiek atiestatīts uz rūpnīcas iestatījumu.

Atiestatiet tīkla konfigurācijas iestatījumus, ja veļas mašīnu ar žāvētāju utilizējat, pārdodat vai uzsākat ekspluatēt lietotu veļas mašīnu ar žāvētāju. Tikai tā var nodrošināt, ka tiek dzēsti visi personīgie dati un iepriekšējais īpašnieks vairs nevar piekļūt veļas mašīnai ar žāvētāju.

Lai Miele@home atkal varētu lietot, ir jāveic jauns savienojuma izveides process.

Remote control

Iestatījums Remote control ir redzams tikai tad, ja ir ierīkota un aktivēta Miele@home funkcija.

Ja jūsu mobilajā gala ierīcē ir instalēta lietotne Miele, jebkurā vietā varat apskatīt savas veļas mašīnas ar žāvētāju statusu un attālināti iedarbināt veļas mašīnu ar žāvētāju.

Turklāt ar programmu *MobileStart* varat attālināti vadīt veļas mašīnu ar žāvētāju.

Varat izslēgt iestatījumu Remote control, ja nevēlaties vadīt veļas mašīnu ar žāvētāju ar savu mobilo gala ierīci.

Programmas atcelšanu ar instalēto lietotni var veikt arī tad, ja iestatījums Remote control nav ieslēgts.

Ar taustiņu *Sākuma laika atlikšana* iestatiet laikposmu, kurā vēlaties iedarbināt veļas mašīnu ar žāvētāju, un palaidiet sākuma laika atlikšanas funkciju (skatiet nodaļu "Sākuma laika atlikšana / "SmartStart"").

Veļas mašīnu ar žāvētāju varat iedarbināt, minētajā laikposmā nosūtot signālu.

Ja līdz vēlākajam iespējamajam sākuma laikam netiek nosūtīts palaišanas signāls, veļas mašīna ar žāvētāju ieslēdzas automātiski.

Atbilstoši rūpnīcas iestatījumiem tālvaldība ir izslēgta.

SmartGrid

Iestatījums SmartGrid ir redzams tikai tad, ja ir ierīkota un aktivēta Miele@home funkcija.

Noteiktā laikposmā savu veļas mašīnu ar žāvētāju varat palaist automātiski ar ārēju vadību.

Ja ir aktivēta funkcija SmartGrid, taustiņam *Sākuma laika atlikšana* ir jauna funkcija.

Ar taustiņu *Sākuma laika atlikšana* iestatiet SmartStart by (skatiet nodaļu “Sākuma laika atlikšana / “SmartStart””).

Tādā gadījumā jūsu norādītajā laika intervālā veļas mašīnu ar žāvētāju iedarbinās elektroapgādes uzņēmuma nosūtīts signāls.

Ja līdz vēlākajam iespējamajam sākuma laikam ārējs palaišanas signāls netiek nosūtīts, veļas mašīna ar žāvētāju ieslēdzas automātiski.

Rūpnīcas iestatījumos funkcija SmartGrid ir izslēgta.

Remote Update

Izvēlnes elements Remote Update tiek rādīts un to var izvēlēties tikai tad, ja ir izpildīti Miele@home izmantošanas nosacījumi (skatiet nodaļas “Ekspluatācijas sākšana” sadaļu “Miele@home”).

Izmantojot *Attālinātās atjaunināšanas* funkciju, var atjaunināt veļas mašīnas ar žāvētāju programmatūru. Ja veļas mašīnas ar žāvētāju programmai ir pieejams atjauninājums, tas veļas mašīnā ar žāvētāju tiek lejupielādēts automātiski. Atjauninājuma instalēšana nenotiek automātiski, tā ir jāpalaiž manuāli.

Ja atjauninājums netiek instalēts, veļas mašīnu ar žāvētāju var izmantot kā parasti. Tomēr Miele iesaka instalēt atjauninājumus.

Ieslēgšana / izslēgšana

Rūpnīcas iestatījumos *Attālinātā atjaunināšana* ir ieslēgta. Pieejamais atjauninājums tiks lejupielādēts automātiski un to vajadzēs palaist manuāli.

Izslēdziet *Attālināto atjaunināšanu*, ja nevēlaties, lai atjauninājumi tiktu lejupielādēti automātiski.

Iestatījumi

Attālinātās atjaunināšanas norise

Informācija par atjauninājuma saturu un apjomu tiek paziņota Miele lietotnē.

Ja ir pieejams atjauninājums, veļas mašīnas ar žāvētāju displejā tiek parādīts attiecīgs ziņojums.

Atjauninājumu varat instalēt uzreiz vai atlikt instalāciju uz vēlāku laiku. Tad uzaicinājums instalēt atjauninājumu tiek parādīts, atkal ieslēdzot veļas mašīnu ar žāvētāju.

Ja nevēlaties instalēt atjauninājumu, izslēdziet Attālināto atjaunināšanu.

Atjauninājuma instalēšana var ilgt vairākas minūtes.

Nemiet vērā šādus norādījumus:

- kamēr nav saņemts ziņojums, atjauninājums nav pieejams;
- jau instalētu atjauninājumu nav iespējams atinstalēt;
- neizslēdziet veļas mašīnu ar žāvētāju atjaunināšanas laikā. Pretējā gadījumā atjauninājums tiks pārtraukts un netiks instalēts.
- Dažus programmatūras atjauninājumus var veikt tikai Miele Klientu apkalpošanas dienests.

Appliance parameters

Apkalpošanas un vadības programmatūras autortiesības un licences

Iekārtas apkalpošanai un vadībai Miele izmanto savu vai ārējo izstrādātāju programmatūru, uz kuru neattiecas tā saucamie atvērtā pirmkoda licences nosacījumi. Šī programmatūra / programmatūras komponenti ir aizsargāta(-i) ar autortiesībām. Ir jāievēro Miele un trešo personu autortiesību pilnvaras.

Turklāt šajā iekārtā tiek izmantoti programmatūras komponenti, kas saskaņā ar atvērtā pirmkoda licences nosacījumiem ir nododami tālāk. Varat iegūt izmantoto atvērtā pirmkoda komponentu sarakstu kopā ar atbilstošajām autortiesību atzīmēm, visu attiecīgo licenču nosacījumu kopijām, kā arī, ja nepieciešams, citu informāciju, izvēloties iekārtā izvēlnes elementu Iestatījumi | Iekārtas parametri | Juridiskā informācija | Atvērtā pirmkoda licences. Tur norādītie atvērtā pirmkoda licenču nosacījumu atbildības un apliecinājumu noteikumi ir piemērojami tikai attiecībā uz konkrēto tiesību turētāju.

Uz sakaru moduli attiecināmās autortiesības un licences

Sakaru moduļa apkalpošanai un vadībai Miele izmanto savu vai ārējo izstrādātāju programmatūru, uz kuru neattiecas tā saucamie atvērtā pirmkoda licences nosacījumi. Šī programmatūra / programmatūras komponenti ir aizsargāta(-i) ar autortiesībām. Ir jāievēro Miele un trešo personu autortiesību pilnvaras.

Turklāt šajā sakaru modulī tiek izmantoti programmatūras komponenti, kas sašķatā ar atvērtā pirmkoda licences nosacījumiem ir nododami tālāk. Izmanto to atvērtā pirmkoda komponentu sarakstu kopā ar atbilstošajām autortiesību atzīmēm, visu attiecīgo licenču nosacījumu kopijām, kā arī, ja nepieciešams, citu informāciju varat iegūt uz vietas katrai IP adresei tīmekļa pārlūkprogrammā (<http://<ip adrese>/Licences>). Tur norādītie atvērtā pirmkoda licenču nosacījumu atbildības un apliecinājumu noteikumi ir piemērojami tikai attiecībā uz konkrēto tiesību turētāju.

Installation requirements

Low water pressure

Ja ūdens spiediens ir pārāk zems, veļas mašīna ar žāvētāju pārtrauc programmu ar kļūdas paziņojumu par ūdenspadevi.

Ja ir zems ūdens spiediens, var aktivēt šo iestatījumu, lai iekārtai nodrošinātu nevainojamu ūdens ieplūdi.

Rūpnīcas iestatījumos Low water pressure ir izslēgta.

Suds cooling

Lai atdzesētu mazgāšanas šķīdumu, galvenā mazgāšanas cikla beigās tvertnē ieplūst papildu ūdens.

Mazgāšanas šķīduma dzesēšana notiek, izvēloties programmu Kokvilna, ja ir iestatīta temperatūra 70 °C un vairāk.

Aktivējiet mazgāšanas šķīduma dzesēšanu:

- lai nepieļautu applaucēšanos, ja ūdens novadīšanas šļūtene tiek uzkārtā uz izlietnes vai vannas malas;
- ēkās, kur kanalizācijas caurules neatbilst standarta DIN 1986 prasībām.

Rūpnīcas iestatījumos mazgāšanas šķīduma dzesēšana ir izslēgta.

Iestatījumi

Temperature reduction

Lielā augstumā ūdens vārīšanās temperatūra ir zemāka. Lai nepieļautu ūdens vārīšanos, Miele iesaka ieslēgt temperatūras pazemināšanas funkciju, ja augstums virs jūras līmeņa ir 2000 m un vairāk. Maksimālā temperatūra tiek pazemināta līdz 80 °C arī tad, ja tiek izvēlēta augstāka temperatūra.

Rūpnīcas iestatījumos temperatūras pazemināšana ir izslēgta.

Mazgāšanas un kopšanas līdzekļi

Šai veļas mašīnai saņemat mazgāšanas līdzekli, tekstilizstrādājumu kopšanas līdzekli, piedevu un iekārtas kopšanas līdzekli. Visi produkti ir īpaši piemēroti Miele veļas mašīnām.

Šos un daudzus citus interesantus izstrādājumus varat iegādāties tīmekļa veikalā www.shop.miele.com, Miele Klientu apkalpošanas dienestā vai pie Miele specializētā tirgotāja.

Mazgāšanas līdzekļi

Miele UltraPhase 1 un 2

- 2 komponentu mazgāšanas līdzeklis krāsainai un baltai veļai
- spilgtām krāsām un mirdzoši baltai veļai
- lieliski iztīra traipus arī zemās temperatūrās

UltraWhite (pulverveida mazgāšanas līdzeklis)

- vislabākie rezultāti 20/30/40/60/95 °C temperatūrā
- mirdzošs baltums, pateicoties spēcīgai formulai ar aktīvo skābekli
- lieliski iztīra traipus arī zemās temperatūrās

UltraColor (šķidr mazgāšanas līdzeklis)

- vislabākais mazgāšanas rezultāts 20/30/40/60 °C temperatūrā
- ar krāsu aizsargājošu vielu spilgtām krāsām
- lieliski iztīra traipus arī zemās temperatūrās

WoolCare saudzējošs mazgāšanas līdzeklis (šķidr mazgāšanas līdzeklis)

- vilnai, zīdam un visai smalkveļai
- īpašs kopjošs sastāvs no kviešu proteīna un krāsu aizsargājošas vielas
- vislabākais mazgāšanas rezultāts 20/30/40/60 °C temperatūrā

Mazgāšanas un kopšanas līdzekļi

Īpašie mazgāšanas līdzekļi

Šie īpašie mazgāšanas līdzekļi tiek piedāvāti kapsulās ērtākai individuālai dozēšanai.

Kapsulas *Sport*

- sintētiskajiem tekstilizstrādājumiem
- tajās esošais smaržu absorbents neitralizē aromātus
- nepieļauj apģērba elektrostatisko uzlādi
- saglabā sintētisko tekstilizstrādājumu formu un elpošanas spēju

Kapsulas *DownCare*

- tekstilizstrādājumiem ar dūnām
- saglabā dūnu elastību un elpošanas spēju
- efektīva tīrīšana un saudzīga kopšana ar lanolīna piedevu
- dūnas nesalīp un saglabājas mīkstas un pūkainas

Kapsulas *WoolCare*

- saudzējošs mazgāšanas līdzeklis vilnai un smalkveļai
- īpašs kopjošs sastāvs no kviešu proteīna
- šķiedru aizsardzības tehnoloģija pret savelšanos
- krāsu aizsargājošas vielas saudzīgai tīrīšanai

Kapsulas *CottonRepair*

- īpašs mazgāšanas līdzeklis kokvilnas tekstilizstrādājumiem
- jūtami atjauno tekstilizstrādājumus jau pēc vienas mazgāšanas reizes
- īpaša Miele recepte ar *Novozymes* tehnoloģiju
- nepieļauj savelšanos un atjauno krāsu intensitāti un spilgtumu
- ne vairāk kā 1 līdz 2 reizes gadā vienam tekstilizstrādājumam

Tekstilizstrādājumu kopšanas līdzekļi

Šie tekstilizstrādājumu kopšanas līdzekļi tiek piedāvāti kapsulās ērtākai individuālai dozēšanai.

Veļas mīkstinātājs kapsulā

- veļas mīkstinātājs svaigam veļas aromātam
- patiesa, nevainojama tīrība un svaiga smarža
- īpaši mīkstai veļai
- nepieļauj apģērba elektrostatisko uzlādi

Piedevas

Piedevas tiek piedāvātas kapsulās ērtākai individuālai dozēšanai.

Booster kapsulas

- traipu noņēmējs ar visaugstāko traipu šķīdināšanas spēju
- enzīmu tehnoloģija pret grūti tīrāmiem traipiem
- piemērots baltai un krāsainai veļai
- lieliskam mazgāšanas rezultātam arī zemās temperatūrās

Iekārtas kopšana

TwinDosCare

- Tīrīšanas līdzeklis TwinDos dozēšanas sistēmai
- izmantot pirms ilgāka lietošanas pārtraukuma (vismaz 2 mēneši)
- izmantot pirms produkta maiņas

Atkaļķotājs

- notīra stiprus kaļķa nosēdumus
- maigs un saudzīgs, ar dabīgu citronskābi
- saudzē sildītājus, tvertni un citas detaļas

IntenseClean

- higiēniskai tīrībai veļas mašīnās
- notīra taukus, likvidē baktērijas un to radītās smakas
- efektīva vispārējā tīrīšana

Tabletes ūdens mīkstināšanai

- mazina mazgāšanas līdzekļa devu cieta ūdens gadījumā
- mazāk mazgāšanas līdzekļa atlieku tekstilizstrādājumos
- mazākas mazgāšanas līdzekļa devas dēļ notekūdenī ir mazāk ķīmikāliju

Garantijas noteikumi

Uzņēmums Miele Latvijā papildus likumā noteiktajām garantijas prasībām pret pārdevēju, tās neierobežojot, piešķir pircējam prasības pret šādām garantijas saistībām, ja tiek iegādāta jauna iekārta.

I Garantijas ilgums un garantijas perioda sākums

1. Garantija tiek piešķirta šādam laika periodam:
 - a) 24 mēneši sadzīves tehnikas iekārtām, kas paredzētas regulārai lietošanai;
 - b) 12 mēneši profesionālām iekārtām, kas paredzētas regulārai lietošanai.
2. Garantijas periods sākas no dienas, kad ir izrakstīts rēķins par iekārtas iegādi.

Garantijas periods nevar tikt pagarināts, ja ir veikti garantijas pakalpojumi un piegāde saistībā ar garantiju.

II Garantijas priekšnoteikumi

1. Iekārta ir iegādāta pie specializētā tirgotāja vai tieši uzņēmumā Miele kādā no ES dalībvalstīm, Šveicē vai Norvēģijā un tur arī uzstādīta.
2. Pēc klientu apkalpošanas dienesta darbinieka pieprasījuma tiek uzrādīts garantijas apliecinājums (pirkuma čeks vai aizpildīta garantijas karte).

III Garantijas saturs un apjoms

1. Iekārtas defekti tiek novērsti noteiktā termiņā bez maksas, salabojot vai nomainot bojātās daļas. Šim nolūkam nepieciešamos izdevumus, piemēram, transporta, ceļa, darbaspēka un rezerves daļu izmaksas, sedz uzņēmums Miele Latvijā. Nomainītās daļas vai iekārtas kļūst par uzņēmuma Miele Latvijā īpašumu.
2. Garantija neattiecas uz bojājumiem, ko uzņēmums Miele Latvijā jau novērsis, ja vien tie nav radušies Miele Latvijā klientu apkalpošanas dienesta darbinieku tīšas nevēribas vai neuzmanības dēļ.
3. Izmantoto materiālu un piederumu piegāde pakalpojumā nav iekļauta.

IV Garantijas ierobežojumi

Garantija neattiecas uz iekārtas bojājumiem vai darbības traucējumiem, kas radušies šādu apstākļu ietekmē.

1. Nepareiza uzstādīšana vai pievienošana, piemēram, spēkā esošo drošības tehnikas noteikumu vai lietošanas, pievienošanas un montāžas instrukciju neievērošana.
2. Paredzētajam nolūkam neatbilstoša lietošana, kā arī neprasmīga lietošana vai apstrāde, piemēram, ar nepiemērotiem mazgāšanas līdzekļiem vai ķīmikālijām.
3. Ja iekārta ir iegādāta kādā citā ES valstī, Šveicē vai Norvēģijā, tās īpašo tehnisko specifikāciju dēļ tā ir izmantojama vai nu bez ierobežojumiem, vai tikai ar ierobežojumiem.
4. Ārējas iedarbības ietekmē, piemēram, transportēšanas laikā radušies bojājumi, precī pagružot vai tai nokrītot, laikpistākļu vai citu dabas parādību ietekmē radušies bojājumi.
5. Ja remontu un daļu nomaiņu neveic uzņēmuma Miele apkalpošanas dienesta darbinieki, kas ir pilnvaroti un sertificēti šo pakalpojumu sniegšanai.
6. Ja netiek izmantotas uzņēmuma Miele oriģinālās rezerves daļas, kā arī Miele piederumi.
7. Stikla pīsumi un bojātas kvēlspuldzes.
8. Elektriskās strāvas un sprieguma svārstības, kas pārsniedz ražotāja norādīto pieļaujamo robežu vai ir zem tās.
9. Lietošanas instrukcijā sniegto apkopes un tīrīšanas noteikumu neievērošana.

V Datu drošība

Personas dati tiek izmantoti tikai un vienīgi pasūtījuma izpildes vai garantijas pakalpojumu veikšanas vajadzībām, ņemot vērā datu aizsardzības tiesiskos nosacījumus.



Vācija - Miele & Cie. KG, Carl-Miele-Straße 29, 33332 Gütersloh

WTR 870 WPM

lv-LV

M.-Nr. 12 157 181 / 00