

Lietošanas instrukcija Veļas mašīnas ar žāvētāju





Pirms uzstādīšanas, pievienošanas, palaides **obligāti** izlasiet lietošanas rokasgrāmatu. Tā jūs pasargāsiet sevi un novērsīsiet bojājumus.

Saturs

| | |
|--|-----------|
| Jūsu ieguldījums vides aizsardzībā | 5 |
| Drošības norādījumi un brīdinājumi | 6 |
| Veļas mašīnas ar žāvētāju apkalpošana | 14 |
| Vadības panelis | 14 |
| Vadības zonas darbības princips | 15 |
| Iekārtas izmantošana | 15 |
| Vadības paneļa apzīmējumu pārskats..... | 16 |
| Ekspluatācijas uzsākšana | 17 |
| Miele@home | 18 |
| Miele@home ierīkošana..... | 19 |
| Pirmās mazgāšanas programmas sākšana..... | 19 |
| Videi draudzīga mazgāšana un žāvēšana | 21 |
| MAZGĀŠANA | 22 |
| 1. Veļas sagatavošana..... | 22 |
| Vispārīgi ieteikumi | 22 |
| 2. Veļas ievietošana veļas mašīnā ar žāvētāju..... | 23 |
| 3. Programmas izvēle | 24 |
| 4. Mazgāšanas līdzekļa pievienošana | 26 |
| 5. Programmas palaišana..... | 30 |
| 6. Programmas beigas / veļas izņemšana..... | 30 |
| Izgriešana | 31 |
| Programmu pārskats..... | 33 |
| Programmas norise | 36 |
| Mazgāšanas līdzekļi | 38 |
| Mīkstinātāji, kondicionētāji, cietinātāji | 38 |
| ŽĀVĒŠANA | 42 |
| 1. Veļas sagatavošana..... | 42 |
| 2. Veļas ievietošana veļas mašīnā ar žāvētāju..... | 43 |
| 3. Programmas izvēle | 43 |
| 4. Programmas iestatījumu izvēle..... | 44 |
| 5. Programmas palaišana..... | 45 |
| 6. Programmas beigas / veļas izņemšana..... | 45 |
| Programmu pārskats..... | 46 |
| Termiskā izgriešana | 48 |
| MAZGĀŠANA UN ŽĀVĒŠANA..... | 49 |
| 1. Veļas sagatavošana..... | 49 |
| 2. Veļas ievietošana veļas mašīnā ar žāvētāju..... | 49 |
| 3. Programmas izvēle | 49 |
| 4. Programmas iestatījumu izvēle..... | 49 |
| 5. Mazgāšanas līdzekļa pievienošana | 50 |

| | |
|---|----|
| 6. Programmas palaide / beigas..... | 50 |
| Pēc katras mazgāšanas vai žāvēšanas reizes..... | 50 |
| Pūku izskalošanas programma | 51 |
| Programmas norises maiņa | 52 |
| Programmas maiņa (bloķēšana bērnu drošībai)..... | 52 |
| Programmas atcelšana..... | 52 |
| Veļas pievienošana – <i>AddLoad</i> | 53 |
| Sākuma laika atlikšana / SmartStart | 54 |
| Sākuma laika atlikšana..... | 54 |
| Tīrīšana un apkope | 56 |
| Korpusa un paneļa tīrīšana..... | 56 |
| Mazgāšanas līdzekļa ieskalošanas atvilktnes tīrīšana..... | 56 |
| Tvertnes tīrīšana | 58 |
| Ūdens ieplūdes sietiņa tīrīšana..... | 58 |
| Problēmu novēršana | 59 |
| Nevar palaist nevienu programmu | 59 |
| Programmas pārtraukšana un kļūdu kontrollampīņa..... | 60 |
| Kļūdas kontrollampīņa deg programmas beigās..... | 61 |
| Programmas norises laikā laika rādījumā ir redzams simbols..... | 62 |
| Vispārīgas problēmas veļas mašīnas ar žāvētāju darbībā..... | 63 |
| Neapmierinošs mazgāšanas rezultāts..... | 66 |
| Neapmierinošs žāvēšanas rezultāts | 67 |
| Iekārtas durvis nevar atvērt..... | 68 |
| Durvju atvēršana, ja ir bloķēta izplūde un / vai ir strāvas padeves pārtraukums | 69 |
| Klientu apkalpošanas dienests | 71 |
| Kontaktinformācija traucējumu gadījumā..... | 71 |
| Garantija | 71 |
| Papildus pasūtāmie piederumi | 71 |
| Datu bāze EPREL | 71 |
| Uzstādīšana | 72 |
| Pretskats..... | 72 |
| Skats no aizmugures..... | 73 |
| Uzstādīšanas virsma | 74 |
| Veļas mašīnas ar žāvētāju nogādāšana uzstādīšanas vietā..... | 74 |
| Transportēšanas fiksatoru demontāža | 74 |
| Transportēšanas fiksatoru uzstādīšana | 76 |
| Pabūvēšana zem darba virsmas | 76 |
| Veļas mašīnas ar žāvētāju līmeņošana | 77 |
| Ūdens aizsardzības sistēma | 78 |
| Ūdens padeve | 79 |

Saturs

| | |
|---|----|
| Ūdens novadīšana..... | 81 |
| Elektrotīkla pieslēgums | 82 |
| Kopšanas simboli | 83 |
| Tehniskie parametri | 84 |
| Atbilstības deklarācija..... | 85 |
| Patēriņa dati | 86 |
| Programmējamās funkcijas | 87 |
| Programmējamo funkciju izvēle un atcelšana | 87 |
| Programmējamās funkcijas apstrāde un saglabāšana..... | 88 |
| Programmēšanas līmeņa aizvēršana..... | 88 |
| <i>P13</i> Taustiņu tonis..... | 89 |
| <i>P14</i> PIN kods..... | 89 |
| <i>P22</i> Vadības zonas izslēgšanās..... | 89 |
| <i>P24</i> Atmiņa | 90 |
| <i>P28</i> Sauszīgais režīms | 90 |
| <i>P29</i> Temperatūras pazemināšana..... | 90 |
| <i>P32</i> Maksimālais skalošanas līmenis..... | 90 |
| <i>P33</i> Mazgāšanas šķīduma atdzesēšana | 91 |
| <i>P49</i> Zems ūdens spiediens | 91 |
| <i>P62</i> Izgaismoto lauku spilgtums..... | 91 |
| <i>P70</i> Sausuma pakāpes, Kokvilna | 91 |
| <i>P71</i> Sausuma pakāpes, Viegli kopjama..... | 92 |
| <i>P72</i> Dzesēšanas laika paildzināšana | 92 |
| <i>P77</i> Aizsardzība pret veļas gredzena veidošanos..... | 92 |
| <i>P97</i> Tālvadība | 93 |
| <i>P98</i> SmartGrid..... | 93 |
| <i>P99</i> RemoteUpdate..... | 93 |
| WLAN bezvadu lokālā tīkla izslēgšana..... | 95 |
| Uz sakaru moduli attiecināmās autortiesības un licences | 95 |
| Mazgāšanas un kopšanas līdzekļi | 96 |
| Mazgāšanas līdzekļi | 96 |
| Īpašie mazgāšanas līdzekļi  | 97 |
| Tekstilizstrādājumu kopšanas līdzekļi  | 98 |
| Piedeļa  | 98 |
| Iekārtas kopšana | 98 |
| Garantijas noteikumi | 99 |

Iepakojuma utilizācija

Iepakojums kalpo pārvietošanai un pašā iekārtā no bojājumiem pārvadāšanas laikā. Iepakojuma materiāli ir izraudzīti, ņemot vērā vides aizsardzības un materiālu utilizācijas prasības, tāpēc tos kopumā var atkārtoti pārstrādāt.

Iepakojuma atkārtota iekļaušana materiālu apritē ļauj taupīt izejvielas. Atkarībā no materiāla izmantojiet īpašas izejvielu krātuves un nodošanas iespējas. Transportēšanas iepakojumu pieņem Miele specializētais tirgotājs.

Nolietotās iekārtas utilizācija

Elektriskās un elektroniskās ierīces bieži satur vērtīgus materiālus. Tās satur arī noteiktas vielas, maisījumus un detaļas, kas bija nepieciešamas to darbībai un drošībai. Ja šie materiāli nokļūst sadzīves atkritumos vai ar tiem rīkojas neatbilstoši, tie var kaitēt cilvēku veselībai un videi. Tāpēc nekādā gadījumā nepieļaujiet nolietotās iekārtas nokļūšanu sadzīves atkritumos.



Nododiet to utilizācijai vietējās pašvaldības, specializētā tirgotāja vai Miele ierīkotajā oficiālajā elektrisko un elektronisko ierīču bezmaksas savākšanas un pieņemšanas punktā. Saskaņā ar likumu jūs atbildat par iespējamo personas datu dzēšanu no utilizācijai paredzētās likvidējamās iekārtas. Atbilstoši likumdošanas aktiem jūsu pienākums ir izņemt nolietotās baterijas un akumulatorus, kas nav nedalāmi savienoti ar iekārtu, kā arī lampas, kuras ir iespējams izņemt, nebojājot tās. Nododiet šīs detaļas atbilstošā savākšanas vietā, kur tās var nodot bez atlīdzības. Lūdzu, nodrošiniet, lai likvidējamā iekārta līdz aiztransportēšanas brīdim tiktu uzglabāta bērniem nepieejamā vietā.

Drošības norādījumi un brīdinājumi



► **Obligāti** izlasiet lietošanas instrukciju.

Šī veļas mašīna ar žāvētāju atbilst noteiktajām drošības prasībām. Tomēr nepareiza lietošana var radīt traumas un materiālus zaudējumus.

Pirms sākat ekspluatēt veļas mašīnu, rūpīgi izlasiet lietošanas instrukciju. Tajā ir sniegti svarīgi norādījumi par iebūvēšanu, drošību, lietošanu un apkopi. Tādējādi jūs pasargāsi sevi, negūsiet traumas un nesabojāsi veļas mašīnu ar žāvētāju.

Saskaņā ar standartu IEC 60335-1 Miele norāda, ka nodaļa par veļas mašīnas ar žāvētāju uzstādīšanu, kā arī norādījumi par drošību un brīdinājumi ir obligāti jāizlasa un jāievēro.

Miele neuzņemas atbildību par bojājumiem, kas ir radušies šo norādījumu neievērošanas dēļ.

Saglabājiet šo lietošanas instrukciju un nododiet to kopā ar iekārtu, ja mainās iekārtas īpašnieks.

Nosacījumiem atbilstīga lietošana

► Šī veļas mašīna ar žāvētāju ir paredzēta lietošanai mājāsaimniecībā un tai pielīdzināmos apstākļos.

► Lietojiet veļas mašīnu ar žāvētāju tikai mājāsaimniecības darbos un tikai

- tādu tekstilizstrādājumu mazgāšanai, kuru ražotājs ir norādījis uz kopšanas etiķetes, ka tos drīkst mazgāt;
- tādu ūdenī mazgātu tekstilmateriālu žāvēšanai, kuru ražotājs ir norādījis uz kopšanas etiķetes, ka tos drīkst žāvēt veļas žāvētājā.

Nav pieļaujami nekādi citi izmantošanas veidi. Miele neuzņemas atbildību par kaitējumu, kas radies paredzētajam nolūkam neatbilstošas lietošanas vai nepareizas apkalpošanas dēļ.

- ▶ Veļas mašīna ar žāvētāju nav paredzēta lietošanai ārpus telpām.
- ▶ Personas, kuras ierobežotu fizisko, maņu un uztveres spēju vai pieredzes trūkuma un nezināšanas dēļ nevar droši lietot šo iekārtu, nedrīkst darboties ar to, ja blakus nav atbildīgās personas, kura uzrauga situāciju un sniedz nepieciešamos norādījumus.

Bērni un sadzīves tehnika

- ▶ Par 8 gadiem jaunāki bērni nedrīkst atrasties veļas mašīnas ar žāvētāju tiešā tuvumā bez pastāvīgas pieaugušo uzraudzības.
- ▶ Bērni no astoņu gadu vecuma drīkst lietot veļas mašīnu ar žāvētāju bez pieaugušo uzraudzības, ja viņiem ir izskaidrota iekārtas darbība tā, lai lietošana būtu pilnīgi droša. Bērniem jāzina un jāizprot, kādu bīstamību var radīt nepareiza iekārtas lietošana.
- ▶ Bērni nedrīkst tīrīt veļas mašīnu ar žāvētāju vai veikt tās apkopi bez uzraudzības.
- ▶ Uzraugiet bērnus, kuri atrodas veļas mašīnas ar žāvētāju tuvumā. Nekad neļaujiet bērniem spēlēties ar veļas mašīnu ar žāvētāju.

Tehniskā drošība

- ▶ Pirms uzstādīšanas pārbaudiet, vai veļas mašīnai ar žāvētāju nav redzamu ārēju bojājumu. Ja veļas mašīna ar žāvētāju ir bojāta, to nedrīkst uzstādīt un uzsākt ekspluatāciju.
- ▶ Pirms veļas mašīnas ar žāvētāju pieslēgšanas obligāti jāsalīdzina uz identifikācijas datu plāksnītes norādītie pieslēguma dati (drošinātāji, spriegums un frekvence) ar elektrotīkla datiem. Šaubu gadījumā jautājiet par to elektrotehnikas speciālistam.

Drošības norādījumi un brīdinājumi

▶ Veļas mašīnas ar žāvētāju elektrodrošība tiek garantēta tikai tad, ja tā ir pievienota zemējuma sistēmai, kas ir uzstādīta atbilstoši spēkā esošajiem normatīviem.

Ir ļoti svarīgi, lai šie drošības pamatnosacījumi tiktu pārbaudīti un šaubu gadījumā ēkas instalāciju pārbaudītu speciālists.

Miele nevar uzņemties atbildību par zaudējumiem, kas var rasties neesoša vai pārtraukta zemējuma dēļ.

▶ Drošības apsvērumu dēļ pagarinātājkabeļu, sadalītāju vai līdzīgu ierīču lietošana ir aizliegta (aizdegšanās risks pārkaršanas dēļ).

▶ Neatbilstoši veikti remontdarbi var izraisīt neparedzamu bīstamību un apdraudēt iekārtas lietotāju, par ko ražotājs neuzņemas nekādu atbildību. Remontdarbus drīkst veikt tikai uzņēmuma Miele pilnvaroti speciālisti, citādi garantija turpmāku bojājumu gadījumā tiek anulēta.

▶ Ievērojiet nodaļā “Uzstādīšana”, kā arī nodaļā “Tehniskie dati” sniegtos norādījumus.

▶ Lai nepieciešamības gadījumā varētu nekavējoties atvienot veļas mašīnu ar žāvētāju no elektrotīkla, jānodrošina, lai kontaktdakša vienmēr būtu pieejama.

▶ Bojājumu gadījumā vai tīrīšanas un apkopes laikā veļas mašīna ar žāvētāju ir atvienota no elektrotīkla tikai tad, ja:

- veļas mašīnas ar žāvētāju kontaktdakša ir atvienota no kontaktligzdas vai
- ir izslēgti drošinātāji ēkas elektroinstalācijā, vai
- ir pilnībā izskrūvēti ēkas elektroinstalācijas drošinātāji.

▶ Veļasmašīnas pieslēgšanai pie ūdensvada jāizmanto tikai pilnīgi jauns šļūteņu komplekts. Lietotus šļūteņu komplektus nedrīkst izmantot. Regulāri jāpārbauda šļūteņu stāvoklis. Tādējādi iespējams laikus veikt šļūteņu maiņu un novērst ūdens noplūdes.

▶ Ūdensvada savienojuma spiedienam jābūt vismaz 100 kPa un tas nedrīkst pārsniegt 1000 kPa.

Drošības norādījumi un brīdinājumi

- ▶ Bojātās detaļas drīkst nomainīt tikai ar Miele oriģinālajām rezerves daļām. Tikai šādu rezerves daļu lietošanas gadījumā Miele garantē, ka drošības prasības tiek pilnībā izpildītas.
- ▶ Ja ir bojāts barošanas kabelis, tas jānomaina uzņēmuma Miele kvalificētam speciālistam, lai nepakļautu riskam iekārtas lietotāju.
- ▶ Šo veļas mašīnu ar žāvētāju nedrīkst darbināt nestacionārās uzstādīšanas vietās (piemēram, uz kuģiem).
- ▶ Nedrīkst veikt nekādus veļas mašīnas ar žāvētāju pārveidojumus, ja Miele tos nepārprotami neatļauj.
- ▶ Ir iespējama pagaidu vai ilglaicīga darbība no autonomas vai nesinhronizētas energoapgādes iekārtas (piemēram, autonomajiem tīkliem, dublējošajām sistēmām). Šādas darbības priekšnoteikums ir energoapgādes iekārtas atbilstība EN 50160 vai līdzīga standarta prasībām.
Ēkas instalācijā un šajā Miele ierīcē paredzēto aizsardzības pasākumu funkcijas un darbības veids ir jānodrošina arī autonomā vai nesinhronā režīmā vai arī tie ir jāaizstāj ar līdzvērtīgiem pasākumiem attiecībā uz instalāciju. Tas ir aprakstīts, piemēram, jaunākajā VDE-AR_E 2510-2 laidienā.
- ▶ Ja veļas mašīna ar žāvētāju netiek labota Miele pilnvarotā klientu apkalpošanas dienestā, tās garantija tiek anulēta.

Drošības norādījumi un brīdinājumi

Pareiza lietošana

- ▶ Neuzstādiet veļas mašīnu ar žāvētāju sala apdraudētās telpās. Sasalušas šļūtenes var pārplīst vai pārsprāgt, savukārt elektronikas darbība zemā temperatūrā var pasliktināties.
- ▶ Pirms ekspluatācijas uzsākšanas noņemiet veļas mašīnas ar žāvētāju aizmugurē nostiprināto transporta fiksatoru (skatiet nodaļas “Uzstādīšana” sadaļu “Transporta fiksatora noņemšana”). Nenoņemts transportēšanas fiksators izgriešanas cikla laikā var sabojāt veļas mašīnu ar žāvētāju un blakus esošās mēbeles / iekārtas.
- ▶ Pirms ilgstošas prombūtnes (piemēram, atvaļinājuma) aizveriet ūdens krānu, it īpaši, ja veļas mašīnas ar žāvētāju tuvumā neatrodas grīdas noteka (ūdens savācējs).
- ▶ Pārplūšanas risks! Ja jūs pakarināt ūdens novadīšanas šļūteni uz izlietnes malas, pārbaudiet, vai ūdens no izlietnes aizplūst pietiekami ātri. Nostipriniet ūdens novadīšanas šļūteni, lai tā nenoslīdētu. Izplūstošā ūdens spēks var izspiest nostiprinātu šļūteni no izlietnes.
- ▶ Nodrošiniet, lai mazgāšanas tvertnē nenokļūtu svešķermeņi (piemēram, naglas, adatas, monētas, saspraudes). Svešķermeņi var bojāt iekārtas daļas (piemēram, mazgāšanas šķīduma tilpni, mazgāšanas tvertni). Bojātas iekārtas daļas savukārt var sabojāt veļu.
- ▶ Žāvēšanas laikā veļā nedrīkst atrasties dozēšanas palīgīdzekļi (piem., maisiņi vai lodītes). Šie priekšmeti žāvēšanas laikā var izkust un sabojāt veļas žāvētāju vai tajā ievietoto veļu.
- ▶ Augsta temperatūra var izraisīt apdegumus. Durvju stikla iekšpusē esošais metāla pārvalks pēc žāvēšanas ir karsts. Pēc žāvēšanas plaši atveriet durvis. Nepieskarieties metāla pārvalkam.

Drošības norādījumi un brīdinājumi

► Veļas mīkstinātāji un līdzīgi izstrādājumi jālieto tikai saskaņā ar šo izstrādājumu lietošanas norādījumiem.

► Ja mazgāšanas līdzekļi tiek pareizi dozēti, veļas mašīnas ar žāvētāju atkaļķošana nav nepieciešama. Ja veļas mašīna ar žāvētāju tomēr ir tik stipri apkaļķota, ka ir nepieciešama atkaļķošana, izmantojiet īpašo atkaļķošanas līdzekli ar korozijas aizsardzību. Šos īpašos atkaļķošanas līdzekļus var iegādāties pie Miele specializētā tirgotāja vai Miele Klientu apkalpošanas dienestā. Stingri ievērojiet atkaļķošanas līdzekļa lietošanas norādījumus.

► Lai nepieļautu aizdegšanās risku, tekstilizstrādājumus **nedrīkst** žāvēt veļas žāvētājā, ja tie

- nav izmazgāti;
- nav pietiekami iztīrīti un ir ar eļļas, smērvielu vai citiem netīrumiem (piemēram, virtuves darbinieku vai kosmētiķu apģērbi ar eļļas, smērvielu, taukvielu vai krēmu atliekām). Ja tekstilizstrādājumi nav pietiekami iztīrīti, ir iespējama to paš aizdegšanās pat pēc žāvēšanas procesa beigām un izņemšanas no veļas mašīnas ar žāvētāju;
- ir piesūkušies ar ugunsdrošiem tīrīšanas līdzekļiem vai acetona, spirta, benzīna, petrolejas, traipu tīrītāju, terpentīna, vaska un vaska noņēmēja vai citu ķīmikāliju paliekām (var būt, piemēram, uz grīdas mazgāšanas slotām, mazgāšanas un slaucīšanas drānām);
- ir piesūkušies ar matu fiksācijas līdzekļu, matu lakas, nagu lakas noņēmēju vai līdzīgu vielu paliekām.

Tādēļ mazgājiet šādus īpaši netīrus tekstilizstrādājumus sevišķi rūpīgi: lietojiet pietiekamu daudzumu mazgāšanas līdzekļa un izvēlieties augstu temperatūru. Šaubu gadījumā šādi izstrādājumi ir jāmazgā vairākkārt.

Drošības norādījumi un brīdinājumi

- ▶ Lai nepieļautu aizdegšanās risku, tekstilizstrādājumus vai citus izstrādājumus nekādā gadījumā nedrīkst žāvēt, ja:
 - to tīrīšanai ir lietotas rūpnieciskās ķīmikālijas (piemēram, ķīmiskajā tīrītavā);
 - tiem ir daudz porolona, gumijas vai gumijai līdzīga materiāla detaļu. Tie ir, piemēram, lateksa izstrādājumi, dušas cepures, ūdensdroši tekstilizstrādājumi, gumijoti izstrādājumi un apģērbi, ar porolona gabaliņiem pildīti spilveni;
 - tiem ir pildījums un to virskārta ir bojāta (piemēram, spilveni vai jakas). Ja pildījums izkrīt, tas var izraisīt aizdegšanos.
- ▶ Krāsošanas līdzekļiem jābūt piemērotiem lietošanai veļas mašīnās ar žāvētāju un tie jālieto tikai tik lielā mērā, kā mājas apstākļos paredzēts. Precīzi ievērojiet ražotāja noteiktos lietošanas norādījumus.
- ▶ Balinātāju sastāvā esošie sēru saturošie savienojumi var izraisīt koroziju. Veļas mašīnā ar žāvētāju aizliegts izmantot balinātājus.
- ▶ Daudzās programmās karsēšanas fāzei seko dzesēšanas fāze, lai tekstilizstrādājumi saglabātu temperatūru, kas neizraisa to bojājumus (piemēram, lai nepieļautu veļas pašaizdegšanos). Tikai pēc tam programmas izpilde ir pabeigta. Visa veļa vienmēr ir jāizņem tūlīt pēc programmas beigām.
- ▶ Brīdinājums! Nekad neizslēdziet veļas mašīnu ar žāvētāju pirms žāvēšanas programmas beigām. Ja tas tomēr ir nepieciešams, visa veļa nekavējoties jāizņem un jāizklāj, lai siltums varētu brīvi izdalīties.
- ▶ Veļas mašīnu ar žāvētāju nedrīkst pieslēgt pie vadāmas kontaktligzdas, piemēram, izmantojot laika taimeru vai elektroierīci izslēgšanai maksimālās slodzes gadījumā. Ja žāvēšanas programma tiek pārtraukta pirms dzesēšanas fāzes beigām, ir iespējama tekstilizstrādājumu pašaizdegšanās.
- ▶ Ar šķīdinātājus saturošiem tīrīšanas līdzekļiem apstrādāti tekstilizstrādājumi pirms mazgāšanas rūpīgi jāizskalo ar tīru ūdeni.

Drošības norādījumi un brīdinājumi

- ▶ Veļas mašīnā ar žāvētāju nekādā gadījumā nedrīkst lietot šķīdinātājus saturošus tīrīšanas līdzekļus (piemēram, benzīnu). Var tikt bojātas iekārtas daļas un rasties indīgi izgarojumi. Pastāv ugunsgrēka un eksplozijas risks!
- ▶ Ja mazgāšanas līdzeklis iekļūst acīs, tas nekavējoties jāizskalo ar lielu daudzumu remdena ūdens. Nejaušas norīšanas gadījumā nekavējoties vērsieties pie ārsta. Personām ar ādas bojājumiem vai jutīgu ādu jāizvairās no saskares ar mazgāšanas līdzekļiem.
- ▶ Maksimālais mazgājamās veļas daudzums ir 8,0 kg un maksimālais žāvējamās veļas daudzums ir 5,0 kg (sausā veļa). Atsevišķām programmām paredzēto samazināto ielādes daudzumu varat uzzināt nodaļā “Programmu pārskats”.

Piederumi

- ▶ Piederumu daļas drīkst piemontēt vai iemontēt tikai tad, ja šādām darbībām ir saņemta nepārprotama Miele piekrišana. Ja iekārtā ir uzstādītas vai iebūvētas nepiederīgas daļas, garantija un / vai ražotāja atbildība par izstrādājumu tiek anulēta.
- ▶ Miele garantē funkcijas nodrošinošo rezerves daļu piegādi līdz 15 gadiem, bet vismaz 10 gadus pēc jūsu veļas mašīnas ar žāvētāju sērijas ražošanas pārtraukšanas.
- ▶ Miele pamatnei, kuru var iegādāties kā papildu piederumu, jāatbilst šai veļas mašīnai ar žāvētāju.

Miele neuzņemas nekādu atbildību par kaitējumu, ko var izraisīt drošības norādījumu un brīdinājumu neievērošana.

Veļas mašīnas ar žāvētāju apkalpošana

Vadības panelis

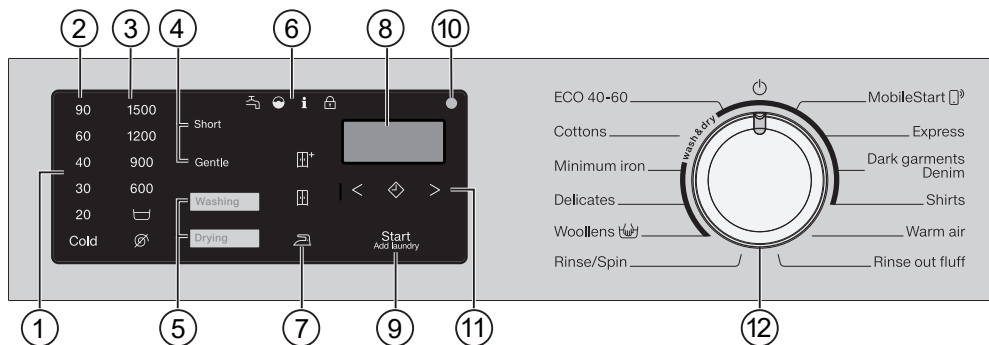

① Vadības zona

Vadības zonu veido laika indikācija un dažādi skārienaustiņi. Atsevišķi skārienaustiņi ir aprakstīti turpmāk tekstā.

② Temperatūras skārienaustiņi

vēlamās mazgāšanas temperatūras iestatīšanai

③ Ap griezienu skaita skārienaustiņi

vēlamā centrifūgas apgriezienu skaita iestatīšanai

④ Skārienaustiņi papildfunkciju atlasīšanai

Programmu var papildināt ar papildfunkcijām. Ja ir atlasīta programma, iespējamo papildfunkciju skārienaustiņi ir izgaismoti.

⑤ Skārienaustiņi *Mazgāšana / Žāvēšana*

Ar skārienaustiņiem *Mazgāšana* un *Žāvēšana* var izvēlēties pēc vajadzības mazgāšanu, žāvēšanu vai mazgāšanu un žāvēšanu.

⑥ Kontrollampīņas



 izgaismojas ūdenspadeves un ūdens novadīšanas traucējumu gadījumā

 izgaismojas, ja ir pārdozēts mazgāšanas līdzeklis

 apvienojumā ar skaitli laika rādījumā norāda dažādu informāciju (skatiet nodaļu “Problēmu novēršana”)

 Funkciju *Veļas pievienošana* nevar izvēlēties.

⑦ Sausuma pakāpes skārienaustiņi

Ar skārienaustiņiem ,  un  notiek žāvēšanas programmas sausuma pakāpes izvēle.

⑧ Laika rādījums

Pēc programmas palaišanas tiek parādīts programmas ilgums stundās un minūtēs.

Pēc programmas palaišanas ar atliktu sākuma laiku programmas ilgums tiek parādīts tikai tad, kad ir pagājis sākuma atlikšanas laiks.

9 Skārientaustiņš *Sākt / Veļas pievienošana*

- Skārientaustiņš sāk pulsējoši mirgot, tiklīdz programmu ir iespējams uzsākt. Pieskaroties skārientaustiņam *Sākt / Veļas pievienošana*, tiek sākta izvēlētā programma. Skārientaustiņš ir izgaismots pastāvīgi.
- Pēc programmas sākšanas skārientaustiņš *Sākt / Veļas pievienošana* ļauj pievienot veļu veļas mašīnā.

10 Optiskā saskarne

Paredzēta klientu apkalpošanas dienesta darbiniekiem datu pārraides vajadzībām.

11 Sākuma laika atlikšanas skārientaustiņš ◀ ar bul'ttaustiņiem < un >

Izmantojot sākuma laika atlikšanas funkciju, var izvēlēties vēlāku programmas sākuma laiku. Papildinformāciju skatiet nodaļā "Sākuma laika atlikšana / SmartStart".

12 Programmu pārslēgs

programmu izvēlei un izslēgšanai. Programmas izvēle ieslēdz veļas mašīnu ar žāvētāju. Iestatot programmu pārslēgu pozīcijā , veļas mašīna ar žāvētāju tiek izslēgta.

Vadības zonas darbības princips

Skārientaustiņi reaģē uz pieskaršanos ar pirkstu galiem. Izvēli var veikt, kamēr attiecīgais skārientaustiņš ir izgaismots.

Spilgti izgaismots skārientaustiņš nozīmē: šobrīd atlasīts

Blāvi izgaismots skārientaustiņš nozīmē: var atlasīt

Iekārtas izmantošana

Ar šo veļas mašīnu ar žāvētāju var:

- **atsevišķi mazgāt** ar maksimālo ielādi (atkarībā no programmas) 8,0 kg;
- **atsevišķi žāvēt** ar maksimālo ielādi (atkarībā no programmas) 5,0 kg vai
- **nepārtraukti mazgāt un žāvēt** ar maksimālo ielādi (atkarībā no programmas) 5,0 kg.

Veļas mašīnas ar žāvētāju apkalpošana

Vadības paneļa apzīmējumu pārskats

| EN | LV |
|-----------------------|-----------------------------|
| ECO 40–60 | EKONOMISKI 40–60 |
| Cottons | Kokvilna |
| Minimum iron | Viegli kopjama veļa |
| Delicates | Smalkveļa |
| Woollens | Vilna |
| Rinse / Spin | Sūknēšana / izgriešana |
| MobileStart | <i>MobileStart</i> funkcija |
| Express | Paātrināti |
| Dark garments / Denim | Tumšā veļa / džinsi |
| Shirts | Virskrekli un blūzes |
| Warm air | Siltā vēdināšana |
| Rinse out fluff | Pūku skalošana |
| Start / Add laundry | Sākt / Veļas papildināšana |
| Short | Īss |
| Gentle | Saudzīgi |
| Washing | Mazgāšana |
| Drying | Žāvēšana |
| Wash & dry | Mazgāšana un žāvēšana |
| Cold | auksts |

⚠ Nepareiza uzstādīšana un pieslēgšana var izraisīt bojājumus. Nepareiza veļas mašīnas ar žāvētāju uzstādīšana un pieslēgšana var radīt nopietnus bojājumus. Ievērojiet nodaļā “Uzstādīšana” sniegtos norādījumus.

Šai veļas mašīnai ar žāvētāju ir veikts pilna apjoma funkcionālais tests, tādēļ tvertnē var būt palicis neliels daudzums ūdens.

Aizsargplēves un reklāmas uzlīmju noņemšana

- Noņemiet:
 - aizsargplēvi no durvīm (ja tāda ir);
 - visas reklāmu uzlīmes (ja tādas ir) no iekārtas priekšpuses un vāka.

Nenoņemiet uzlīmes, kas kļūst redzamas pēc durvju atvēršanas (piemēram, identifikācijas datu plāksnīti).

Līkuma izņemšana no tvertnes

Tvertnē atrodas ūdens novadīšanas šļūtenes līkums.

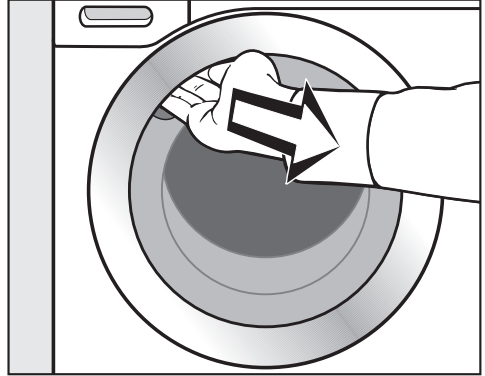

- Satveriet roktura padziļinājumu un velkot atveriet durvis.
- Izņemiet līkumu.

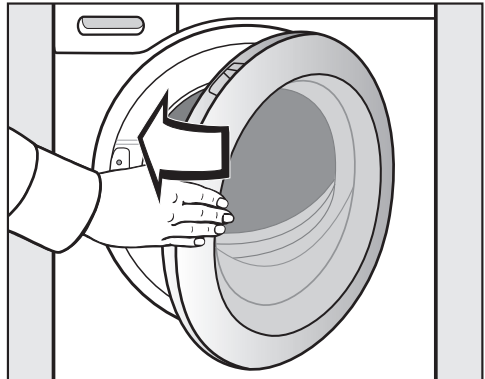

- Ar vieglu vēzienu aizveriet iekārtas durvis.

Ekspluatācijas uzsākšana

Miele@home

Jūsu veļas mašīna ar žāvētāju ir aprīkota ar integrētu WLAN moduli.

Lai to izmantotu, ir nepieciešams:

- WLAN bezvadu lokālais tīkls;
- Miele lietotne;
- Miele lietotāja konts. Lietotāja kontu var izveidot, izmantojot Miele lietotni.

Miele lietotne sniegs norādījumus, kā izveidot savienojumu starp veļas mašīnu ar žāvētāju un mājas bezvadu lokālo tīklu.

Pēc veļas mašīnas ar žāvētāju iekļaušanas savā bezvadu lokālajā tīklā, izmantojot lietotni, var veikt šādas darbības:

- attālināti apkalpot veļas mašīnu ar žāvētāju;
- iegūt informāciju par savas veļas mašīnas ar žāvētāju darba stāvokli;
- iegūt norādījumus par savas veļas mašīnas ar žāvētāju programmu norisi.

Iekļaujot veļas mašīnu ar žāvētāju bezvadu lokālajā tīklā, paaugstinās elektroenerģijas patēriņš, pat ja veļas mašīna ar žāvētāju ir izslēgta.

Pārliecinieties, ka veļas mašīnas ar žāvētāju uzstādīšanas vietā ir pietiekami spēcīgs jūsu WLAN bezvadu lokālā tīkla signāls.

Bezvadu lokālā tīkla savienojuma pieejamība

Bezvadu lokālā tīkla savienojumam ir kopīgs frekvences diapazons ar citām ierīcēm (piem., mikroviļņu krāsnīm, tālrunu rotāļlietām). Tādēļ var rasties īslaicīgi vai nepārtraukti savienojuma traucējumi. Traucējumu dēļ var nebūt iespējams pastāvīgi nodrošināt piedāvātās funkcijas.

Miele@home pieejamība

Miele lietotnes izmantošana ir atkarīga no Miele@home pakalpojuma pieejamības jūsu valstī.

Miele@home pakalpojums nav pieejams katrā valstī.

Informāciju par pieejamību var iegūt tīmekļvietnē www.miele.com.

Miele lietotne

Miele lietotni var bez maksas lejupielādēt *Apple App Store*[®] vai *Google Play Store*[™].



Miele@home ierīkošana

Ir iespējami 2 veidu savienojumi:

1. izmantojot Miele lietotni (standarta iestatījums);
2. izmantojot WPS.

Reģistrēšanās, izmantojot Miele lietotni

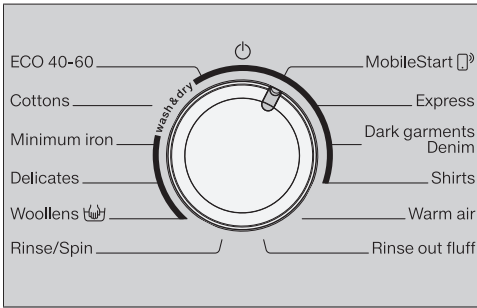

- Pagrieziet programmu pārslēgu uz programmu *MobileStart* (□).

Laika rādījumā tiek parādīts *PPP*. Pēc tam sākas 10 minūtes ilga laika atskaite.

Miele lietotne sniedz norādījumus turpmākajām darbībām.

Veiksmīga savienojuma gadījumā laika rādījumā tiek parādīts *Con*.

Reģistrēšanās, izmantojot WPS

- Pagrieziet programmu pārslēgu uz programmu *MobileStart* (□).
- Pieskarities skārienaustiņam (◇) tik ilgi, līdz tiek parādīts laika rādījums *WPS* un atskan īss apstiprinājuma signāls.

Pēc tam laika rādījumā sākas 2 minūtes ilga laika atskaite.

Veiksmīga savienojuma gadījumā laika rādījumā tiek parādīts *Con*.

Norāde: Ja pēc laika atskaites beigām vēl nav notikusi savienojuma izveide, process ir jāatkārto.

Pirmās mazgāšanas programmas sākšana

⚠ Nenoņemti transportēšanas fiksatori var radīt bojājumus.

Nenoņemts transportēšanas fiksators var sabojāt veļas mašīnu ar žāvētāju un blakus esošās mēbeles / iekārtas. Noņemiet transportēšanas fiksatoru, kā ir aprakstīts nodaļā "Uzstādīšana".

Pirms pirmās lietošanas reizes ir jāizpilda programma *Kokvilna* bez veļas un veļas mazgāšanas līdzekļa.

- Atveriet ūdenskrānu.

- Pagrieziet programmu pārslēgu pozīcijā *Kokvilna*.

Veļas mašīna ar žāvētāju ieslēdzas un vadības zonā izgaismojas temperatūra 90 °C.

- Pieskarities skārienaustiņam *Sākt / Veļas pievienošana*.

Tiek sākota mazgāšanas programma.

Pēc 10 minūtēm indikāciju elementi tiek aptumšoti, izņemot skārienaustiņu *Sākt / Veļas pievienošana*.

Ekspluatācijas uzsākšana

Durvju atvēršana programmas beigās

Aizsardzības pret burzīšanos laikā durvis vēl ir bloķētas. Pirmajās 10 minūtēs vadības zona ir izgaismota. Pēc tam vadības zona nodziest un skārienaustiņš *Sākt / Veļas pievienošana* pulsējoši mirgo.

- Pagrieziet programmu pārslēgu pozīcijā .

Laika rādījumā tiek parādīts *-0-* un kontrollampīņa  nodziest.

Durvis tiek atbloķētas.

Norāde: Pēc aizsardzības pret burzīšanos veļas mašīna ar žāvētāju izslēdzas. Durvis ir automātiski atbloķētas. Vadības zona ir pilnībā aptumšota.

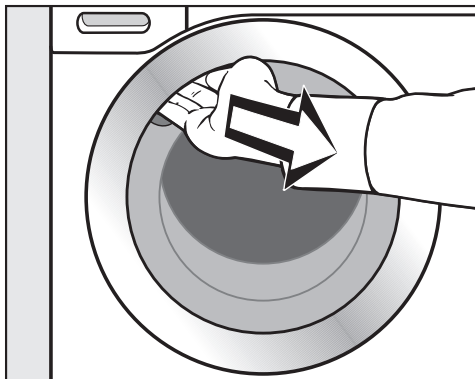

- Satveriet roktura padziļinājumu un velkot atveriet durvis.

Norāde: Atstājiet durvis nedaudz pavērtas, lai tvertne varētu izžūt.

Pirmā ekspluatācijas reize ir pabeigta.

Enerģijas un ūdens patēriņš

- Izmantojiet katrai mazgāšanas programmai paredzēto maksimālo veļas iepildes daudzumu. Tādējādi tiks nodrošināts viszemākais enerģijas un ūdens patēriņš uz kopējo veļas daudzumu.
- Enerģijas un ūdens patēriņa ziņā visefektīvākās programmas parasti ir ar ilgāku izpildes laiku. Paildzinoties programmas izpildes laikam, iegūstot tādu pašu mazgāšanas rezultātu, var pazemināt faktiski sasniegto mazgāšanas temperatūru.
Piemēram, programmai *ECO 40–60* ir ilgāks izpildes laiks nekā programmai *Kokvilna 40 °C* vai *60 °C*. Tomēr programma *ECO 40–60* ir efektīvāka no enerģijas un ūdens patēriņa viedokļa.
- Mazus, nedaudz netīrus apģērba gabalus mazgājiet programmā *Express*.
- Mūsdienīgie mazgāšanas līdzekļi ļauj izmazgāt veļu arī zemākā mazgāšanas temperatūrā (piemēram, 20 °C). Lai taupītu enerģiju, izmantojiet atbilstošus temperatūras iestatījumus.
- Lai saglabātu veļas mašīnas ar žāvētāju higiēnu, laiku pa laikam ir ieteicams izpildīt mazgāšanas procesu augstākā temperatūrā nekā 60 °C. Par to atgādina veļas mašīna ar žāvētāju, kad vadības zonā iedegas kontrollampiņa **1** kopā ar **7** laika rādījumā.

Mazgāšanas līdzekļi

- Nepārsniedziet uz mazgāšanas līdzekļa iepakojuma norādīto mazgāšanas līdzekļa daudzumu.
- Dozējiet mazgāšanas līdzekli atbilstoši veļas netīrības pakāpei.
- Mazāka veļas daudzuma gadījumā samaziniet mazgāšanas līdzekļa daudzumu (aptuveni par 1/3 mazāk mazgāšanas līdzekļa pusei no maksimālā ielādes daudzuma).

Ieteikums mehāniskai žāvēšanai pēc mazgāšanas

Lai žāvēšanas laikā taupītu elektroenerģiju, gan izgriešanai pēc mazgāšanas, gan termiskajai izgriešanai izvēlieties maksimālo centrifūgas apgriezietu skaitu.

MAZGĀŠANA

1. Veļas sagatavošana



- Iztukšojiet kabatas.

⚠ Svešķermeņi var radīt bojājumus. Naglas, monētas, saspraudes utt. var sabojāt tekstilizstrādājumus un iekārtas daļas.

Pirms mazgāšanas pārbaudiet, vai veļā nav svešķermeņu, un izņemiet tos.

Veļas šķirošana

- Sašķirojiet veļu pēc krāsas un uz kopšanas etiķetēm norādītajiem simboliem (pie apkaklītes vai sānu vīlē).

Norāde: Tumši tekstilizstrādājumi pirmajās mazgāšanas reizēs bieži nedaudz krāsojas. Lai nesabojātu veļu, gaiši un tumši tekstilizstrādājumi ir jāmazgā atsevišķi.

Traipu priekšapstrāde

- Pirms mazgāšanas iztīriet no tekstilizstrādājumiem iespējamus traipus, kamēr traipi vēl ir svaigi. Viegli noslaukiet traipus ar nekrāsojošos drānu. Neberzējiet.

Norāde: Atsevišķu traipu (asins, olu, kafijas, tējas utt.) iztīrīšanai bieži ir jāizmanto īpaši paņēmieni, kas ir apkopoti Miele Mazgāšanas leksikonā. Miele Mazgāšanas leksikons ir pieejams Miele tīmekļvietnē.

⚠ Šķīdinātājus saturoši tīrīšanas līdzekļi var radīt bojājumus.

Lakbenzīns, traipu tīrīšanas līdzekļi utt. var radīt plastmasas daļu bojājumus.

Apstrādājot tekstilizstrādājumus, pievērsiet uzmanību, lai tīrīšanas līdzeklis nenokļūtu uz plastmasas daļām.

⚠ Šķīdinātājus saturoši tīrīšanas līdzekļi var izraisīt sprādzienu.

Izmantojot šķīdinātājus saturošus tīrīšanas līdzekļus, var rasties sprāgstošs maisījums.

Nelietojiet šķīdinātājus saturošus tīrīšanas līdzekļus veļas mašīnā ar žāvētāju.

Vispārīgi ieteikumi

- Aizkari: aizkaru āķīši ir jānoņem vai jāiesien maisiņā.
- Vaļīgas krūsturu stīpas ir jānostiprina vai jāizņem.
- Pirms mazgāšanas ir jāaizver līpaizdares, rāvējslēdzēji, āķīši un cilpiņas.
- Jāaizpogā segu pārvalki un spilvendrānas, lai tajos neiekļūtu sīki veļas gabali.

Nedrīkst mazgāt tekstilizstrādājumus, uz kuru etiķetes ir norāde **nedrīkst mazgāt** (veļas kopšanas simbols )

2. Veļas ievietošana veļas mašīnā ar žāvētāju

Durvju atvēršana

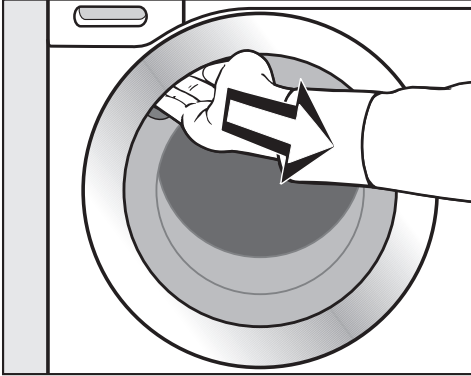

- Satveriet roktura padziļinājumu un velkot atveriet durvis.

Pirms veļas ievietošanas pārlicinieties, ka tvertnē neatrodas dzīvnieki vai svešķermeņi.

- Ievietojiet tvertnē nesalocītu un uzbužinātu veļu.

Dažādu izmēru veļas gabalu mazgāšana vienlaikus palielina mazgāšanas efektivitāti un izgriešanas laikā tie labāk izlīdzinās.

Ievērojot maksimālo ielādes daudzumu, tiek panākts vismazākais elektroenerģijas un ūdens patēriņš attiecībā pret izmazgātās veļas daudzumu. Ievietojot pārāk daudz veļas, pasliktinās mazgāšanas rezultāts un izstrādājumi pastiprināti burzās.

Norāde: Ņemiet vērā dažādām programmām paredzēto maksimālo veļas ielādes daudzumu.

Durvju aizvēršana

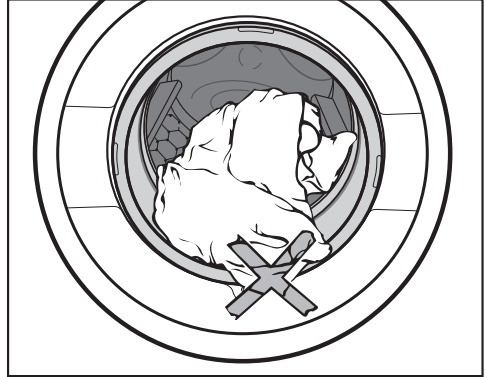

- Pārlicinieties, ka veļas gabali netiek iespiesti starp durvīm un blīvējuma apmali.

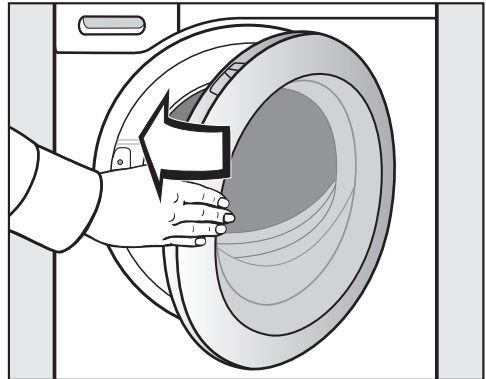

- Ar vieglu vēzienu aizveriet iekārtas durvis.

MAZGĀŠANA

3. Programmas izvēle

Veļas mašīnas ar žāvētāju ieslēgšana

- Pagrieziet programmu pārslēgu programmas pozīcijā.

Vadības zona tiek izgaismota.

Programmas izvēle

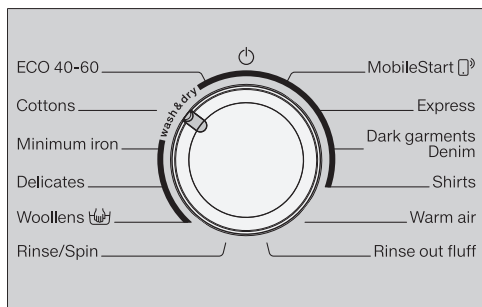

- Pagrieziet programmu pārslēgu pret nepieciešamo programmu.

Laika rādījumā tiek parādīts iespējamais programmas norises ilgums un vadības zonā izgaismojas iepriekš iestatītā temperatūra un apgriezienu skaits.

- ar programmu pārslēga iestatījumu *MobileStart*

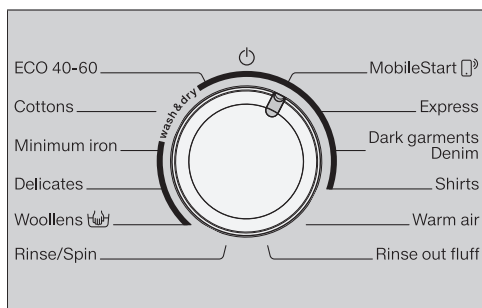

- Pagrieziet programmu pārslēgu pozīcijā *MobileStart*.

Norāde: Lai varētu izmantot *MobileStart*, veļas mašīnai ar žāvētāju ir jābūt reģistrētai WLAN bezvadu tīklā un jābūt ieslēgtai *Tālvadības* funkcijai.

Laika rādījumā tiek parādīts: *on*

Pēc programmas palaišanas veļas mašīnu ar žāvētāju turpmāk var vadīt, izmantojot Miele lietotni.

Izvēlēties mazgāšanu



- Pieskarieties skārientaustiņam *Mazgāšana* vai *Žāvēšana*, līdz gaiši ir izgaismots tikai skārientaustiņš *Mazgāšana*.

Pārliecinieties, ka skārientaustiņš *Žāvēšana* ir izgaismots tikai blāvi, pretējā gadījumā pēc mazgāšanas ieslēgsies atbilstošā žāvēšanas programma.

Temperatūras un apgriezienu skaita izvēle

Mazgāšanas programmas iepriekš iestatītās temperatūras un apgriezienu skaita rādījumi ir spilgti izgaismoti. Temperatūras un apgriezienu skaita rādījumi, ko var atlasīt attiecīgajai mazgāšanas programmai, ir blāvi izgaismoti.

Mazgāšanas programmā sasniegtā temperatūra var atšķirties no izvēlētajā temperatūras. Elektroenerģijas patēriņa un mazgāšanas ilguma kombinācija nodrošina vislabāko mazgāšanas rezultātu.

| | |
|------|---|
| 90 | 1500 |
| 60 | 1200 |
| 40 | 900 |
| 30 | 600 |
| 20 |  |
| Cold |  |

■ Pieskarieties vēlamās temperatūras skārienaustiņam.

Skārienaustiņš spilgti izgaismojas.

■ Pieskarieties vēlamā apgriezienu skaita skārienaustiņam.

Skārienaustiņš spilgti izgaismojas.

Papildfunkciju izvēle

Blāvi izgaismojas papildfunkciju *Īsi* un *Saudzīgi* skārienaustiņi, ja tās var izvēlēties attiecīgajai programmai.

■ Pieskarieties vēlamās papildfunkcijas skārienaustiņam.

Skārienaustiņš spilgti izgaismojas.

Saudzīgi

Tiek samazināta tvertnes kustību intensitāte un saīsināts mazgāšanas laiks. Nedaudz netīri tekstilizstrādājumi tiek mazgāti saudzīgāk.

Īsi

Nedaudz netīriem tekstilizstrādājumiem bez redzamiem traipiem.

Tiek saīsināts galvenās mazgāšanas laiks.

Sākuma laika atlikšanas izvēle

Ar sākuma laika atlikšanu var noteikt programmas sākuma laiku.

■ Ja vēlaties, atlasiet sākuma laika atlikšanu.

Papildinformācija ir pieejama nodaļā “Sākuma laika atlikšana / SmartStart”.

MAZGĀŠANA

4. Mazgāšanas līdzekļa pievienošana

Mazgāšanas līdzekli var pievienot ar mazgāšanas līdzekļu ieskalošanas atvilktni **A** vai kapsulu dozēšanu **B**.



A Mazgāšanas līdzekļu ieskalošanas atvilktnē

Drīkst lietot visus mazgāšanas līdzekļus, kas ir paredzēti mājāsaimniecības veļas mašīnām. Ievērojiet uz mazgāšanas līdzekļa iesaiņojuma sniegtos norādījumus par lietošanu un dozēšanu.

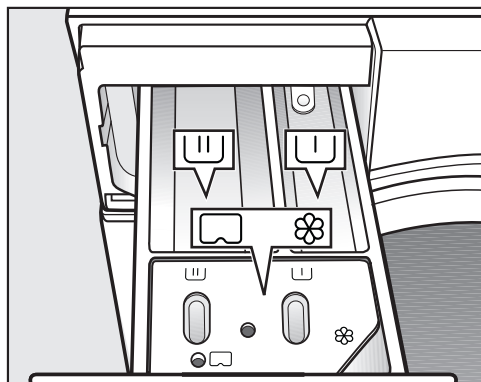
Mazgāšanas līdzekļa iepildīšana





- Izvelciet mazgāšanas līdzekļu ieskalošanas atvilktni un iepildiet mazgāšanas līdzekli tās nodalījumos.

-  Nav jāizmanto
-  Mazgāšanas līdzeklis galvenajai mazgāšanai
-  Veļas mīkstinātājs, kondicionētājs, cietināšanas līdzeklis vai kapsula

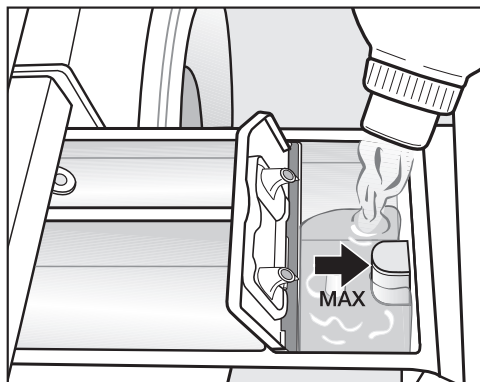
Veļas mīkstinātāja iepildīšana



- Veļas mīkstinātāju, kondicionētāju vai šķidro cietinātāju iepildiet nodalījumā . **Ievērojiet maksimālo iepildes daudzumu.**

Līdzeklis tiek ieskalots pēdējā skalošanas ciklā. Mazgāšanas programmas beigās nodalījumā  paliek nedaudz ūdens.

Pēc vairākkārtējas automātiskās cietināšanas iztīriet mazgāšanas līdzekļu ieskalošanas atvilktni, it īpaši iesūkšanas vārstu.

Ieteikumi par dozēšanu

Dozējiet mazgāšanas līdzekli atbilstoši veļas netīrības pakāpei un ielādes daudzumam. Mazākam ielādes daudzumam samaziniet mazgāšanas līdzekļa daudzumu (piemēram, ja ir ielādēta puse daudzuma, samaziniet mazgāšanas līdzekļa daudzumu par $\frac{1}{3}$).

Ja ir pievienots pārāk maz mazgāšanas līdzekļa:

- veļa netiek pilnībā izmazgāta un laika gaitā kļūst pelēka un cieta;
- tiek veicināta pelējuma veidošanās veļas mašīnā ar žāvētāju;
- tauki netiek pilnībā iztīrīti no veļas;
- tiek veicināta kaļķa nogulsnešanās uz sildelementiem.

Ja ir pievienots pārāk daudz mazgāšanas līdzekļa:

- mazgāšanas, skalošanas un izgriešanas rezultāts ir neapmierinošs;
- automātiski pievienota papildu skalošanas posma dēļ palielinās ūdens patēriņš;
- palielinās vides piesārņojums.

Plašāku informāciju par mazgāšanas līdzekļiem un to dozēšanu skatiet nodaļas "Mazgāšana" sadaļā "Mazgāšanas līdzekļi".

Mazgāšanas līdzekļu tablešu vai mazgāšanas līdzekļu maisiņu izmantošana

Mazgāšanas līdzekļu tabletes un mazgāšanas līdzekļu maisiņus vienmēr pievienojiet veļai tieši tvertnē. Mazgāšanas līdzekļa papildināšana, izmantojot ieskalosanas atvilktni, nav iespējama.

MAZGĀŠANA

Ⓑ Kapsulu dozēšana

Kapsulu dozēšanu var aktivēt tikai ar Miele lietotni.

Kapsulas ir pieejamas ar 3 dažādiem pildījumiem:

- ☼ = tekstilizstrādājumu kopšanas līdzekļi (piemēram, veļas mīkstinātāji, impregnētāji);
- ☼ = piedevas (piemēram, mazgāšanas līdzekļa pastiprinātāji);
- ☼ = mazgāšanas līdzeklis (tikai galvenajai mazgāšanai).

Viena kapsula vienmēr satur vienam mazgāšanas ciklam atbilstīgu daudzumu.

Kapsulas var iegādāties vietnē www.shop.miele.com, Miele Klientu apkalpošanas dienestā vai Miele specializētajā veikalā.

⚠ Kapsulu saturs var apdraudēt veselību.

Ja kapsulu saturs nonāk saskarē ar ādu vai tiek norīts, var tikt apdraudēta veselība.

Glabājiet kapsulas bērniem nepieejamā vietā.

Kapsulas ievietošana

- Atveriet mazgāšanas līdzekļu ieskalšanas atvilktni.

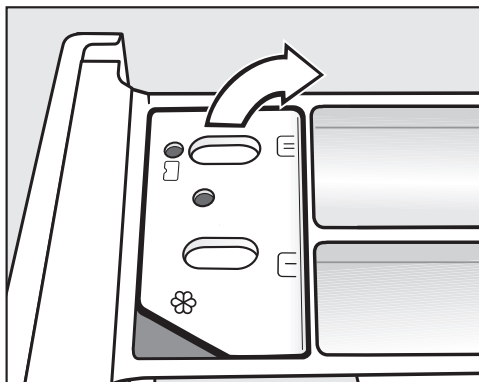

- Atveriet nodalījuma ☼ / ☼ vāciņu.

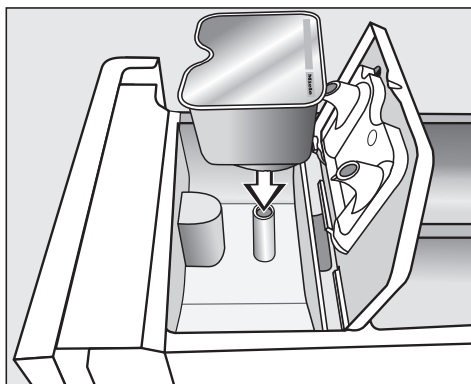

- Stingri iespiediet kapsulu.

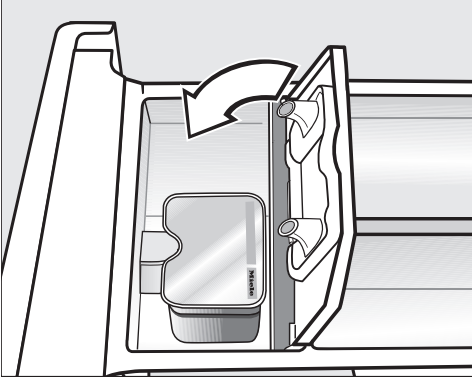

- Pēc mazgāšanas programmas beigām izņemiet tukšo kapsulu.

Tehnisku iemeslu dēļ kapsulā paliek nedaudz ūdens.

- Aizveriet un stingri piespiediet vāciņu.
- Aizveriet mazgāšanas līdzekļu ieskaļošanas atvilktni.

Ievietojot kapsulu mazgāšanas līdzekļu ieskaļošanas atvilktnē, tā tiek atvērta. Ja neizlietota kapsula tiek izņemta no mazgāšanas līdzekļu ieskaļošanas atvilktnes, tās saturs var iztecēt.

Likvidējiet šo kapsulu un neizmantojiet to atkārtoti.

Attiecīgā veida kapsulas saturs tiek pievienots mazgāšanas programmā pareizajā laikā.

Ja ir izvēlēta kapsulu dozēšana, ūdens nodaļījumā ☼ ieplūst tikai caur kapsulu.

Ja izmantojat kapsulu, neiepildiet nodaļījumā ☼ veļas mikstinātāju.

MAZGĀŠANA

5. Programmas palaišana

- Pieskarities pulsējoši mirgojošajam skārienaustiņam *Sākt / Veļas pievienošana*.

Durvis tiek nobloķētas un sākas mazgāšanas programmas izpilde.

Ja ir izvēlēta sākuma laika atlikšana, laika rādījumā ir redzama laika atskaite. Pēc sākuma laika atlikšanas beigām vai uzreiz pēc sākuma laika rādījumā ir redzams programmas norises ilgums.

Veļas pievienošana vai izņemšana ir iespējama jebkurā laikā, kamēr displejā nedeg simbols  (skatiet nodaļas "Programmas norises maiņa" sadaļu "Veļas pievienošana").

Enerģijas taupīšana

Pēc 10 minūtēm indikācijas elementi tiek aptumšoti. Skārienaustiņš *Sākt / Veļas pievienošana* pulsējoši mirgo.



Indikācijas elementus var atkal ieslēgt:

- pieskarities skārienaustiņam *Sākt / Veļas pievienošana* (tas neietekmē aktuālās programmas norisi).

6. Programmas beigas / veļas izņemšana

Aizsardzības pret burzīšanos fāzē tvertne griežas vēl līdz pat 30 minūtēm pēc programmas beigām. Durvis ir bloķētas. Pirmajās 10 minūtēs vadības zona ir izgaismota. Pēc tam vadības zona nodziest un skārienaustiņš *Sākt / Veļas pievienošana* pulsējoši mirgo.

- Pagrieziet programmu pārslēgu pozīcijā .

Laika rādījumā tiek parādīts  un kontrollampīņa  nodziest.

Durvis tiek atbloķētas.

Norāde: Kad aizsardzības pret burzīšanos fāze ir pabeigta, durvis tiek atbloķētas automātiski.

- Atveriet durvis.
- Izņemiet veļu.

Tvertnē atstāta veļa nākamajā mazgāšanas reizē var sarauties vai nokrāsot citu veļu.

Izņemiet no tvertnes visus veļas gabalus.

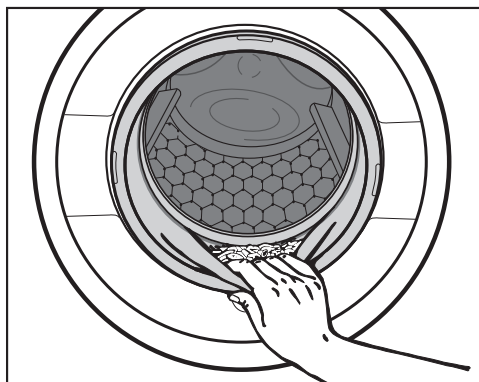

- Pārbaudiet, vai durvju blīvējuma apmalē nav svešķermeņu.

Norāde: Atstājiet durvis nedaudz pavērtas, lai tvertne varētu izžūt.

- Ja tika izmantota kapsula, izņemiet izlietoto kapsulu no mazgāšanas līdzekļu ieskalošanas atvilktnes.

Norāde: Atstājiet mazgāšanas līdzekļu ieskalošanas atvilktni nedaudz pavērtu, lai tā varētu izžūt.

Izgriešana

Mazgāšanas programmas pēdējās izgriešanas apgriezienu skaits

Izvēloties programmu, vadības zonā ir izgaismots skārienaustiņš ar mazgāšanas programmai piemērotāko centrifūgas apgriezienu skaitu.

Dažās mazgāšanas programmās ir pieejams lielāks centrifūgas apgriezienu skaits.

Tabulā ir norādīts lielākais pieejamais centrifūgas apgriezienu skaits.

| Programma | apgr./min. |
|------------------------|------------|
| ECO 40–60 | 1500 |
| Kokvilna | 1500 |
| Viegli kopjama | 1200 |
| Smalkveļa | 900 |
| Vilna | 1200 |
| Skalošana / izgriešana | 1500 |
| Express | 1200 |
| Tumšā veļa / džinsi | 900 |
| Virskrekli | 900 |

Izgriešana skalošanas laikā

Veļa tiek izgriezta pēc galvenās mazgāšanas un starp skalošanas cikliem. Samazinot pēdējās izgriešanas apgriezienu skaitu, tiek samazināts apgriezienu skaits arī izgriešanai skalošanas laikā.

MAZGĀŠANA

Pēdējās izgriešanas izslēgšana (skalošanas pauze)

- Pieskarieties skārienaustiņam ☐ (skalošanas pauze).

Pēc pēdējā skalošanas cikla veļa paliek ūdenī. Tādējādi tiek mazināta veļas burzīšanās, ja veļa pēc programmas beigām netiek uzreiz izņemta no veļas mašīnas ar žāvētāju.

Pēdējās izgriešanas sākšana

Vadības zonā ir izgaismots skārienaustiņš ar piemērotāko apgriezīu skaitu. Apgriezīu skaitu var mainīt.

- Nospiežot skārienaustiņu *Sākt / Veļas pievienošana*, ieslēdziet pēdējās izgriešanas fāzi.

Programmas pabeigšana:

- pieskarieties skārienaustiņam ☒ (bez izgriešanas).
- Pieskarieties skārienaustiņam *Sākt / Veļas pievienošana*.

Ūdens tiek izsūkņēts.

Izgriešanas skalošanas laikā un pēdējās izgriešanas izslēgšana

- Pieskarieties skārienaustiņam ☒ (bez izgriešanas).



Pēc pēdējā skalošanas cikla ūdens tiek izsūkņēts un tiek ieslēgta aizsardzība pret burzīšanos.

Šādā iestatījumā dažās programmās tiek iekļauts papildu skalošanas posms.

Programmu pārskats

| ECO 40–60 | | maksimāli 8,0 kg | |
|---|--|-------------------|------------------|
| Izstrādājumi | Vidēji netīri kokvilnas izstrādājumi | | |
| Norādījums | <ul style="list-style-type: none"> - Vienā mazgāšanas ciklā var izmazgāt vienu jauktu kokvilnas izstrādājumu porciju 40 un 60 °C temperatūrā. - Attiecībā uz elektroenerģijas un ūdens patēriņu šī programma ir visefektīvākā kokvilnas izstrādājumu mazgāšanai. | | |
| <p>Norādījums pārbaudes iestādēm: pārbaudes programma par ES Regulas Nr. 2019/2023 par ekodizainu un Regulas Nr. 2019/2014 par energomarķējumu ieviešanu.</p> | | | |
| <p>Norādījums pārbaudes iestādēm: pārbaudes programmai saskaņā ar EN 60456 ir jāveic šāda pārslēgšana:</p> <ul style="list-style-type: none"> - atlasot programmu <i>ECO 40–60</i>, temperatūras rādījumā blāvi ir izgaismota temperatūra 60 °C; - pieskarieties skārienaustiņam <i>Temperatūra 60</i>; spilgti izgaismojas temperatūras rādījums 60. Ir atlasīta pārbaudes programma <i>Kokvilna</i> $\langle 60^{\circ}\text{C} \rangle$. | | | |
| Kokvilna | | 90 °C līdz auksts | maksimāli 8,0 kg |
| Izstrādājumi | T krekli, apakšveļa, galda drānas utt., kokvilnas, linu vai jauktu šķiedru tekstilizstrādājumi | | |
| Norādījums | <ul style="list-style-type: none"> - Izvēlieties temperatūru saskaņā ar norādījumiem kopšanas etiķetē, mazgāšanas līdzekli, netīrības pakāpi un higiēniskajām prasībām. - Tumši tekstilizstrādājumi ir jāmazgā ar krāsainai veļai paredzētu mazgāšanas līdzekli. | | |
| Viegli kopjama | | 60 °C līdz auksts | maksimāli 3,5 kg |
| Izstrādājumi | Tekstilizstrādājumi no sintētiskajām šķiedrām, jauktajām šķiedrām vai kopšanas īpašību uzlabošanai apstrādātas kokvilnas | | |
| Norādījums | Burzīga materiāla tekstilizstrādājumiem samaziniet centrifūgas apgriezienu skaitu. | | |

MAZGĀŠANA









| Smalkveļa | | 40 °C līdz auksts | maksimāli 2,0 kg |
|--|---|--------------------------|-------------------------|
| Izstrādājumi | Neizturīgi tekstilizstrādājumi no sintētiskām šķiedrām, jauktām šķiedrām, viskozes | | |
| Norādījums | Stipri burzīgu tekstilizstrādājumu gadījumā ir jāatceļ izgriešana. | | |
| Vilna  | | 40 °C līdz auksts | maksimāli 2,0 kg |
| Izstrādājumi | Tekstilizstrādājumi no vilnas vai ar vilnas piejaukumu | | |
| Norādījums | Stipri burzīgiem tekstilizstrādājumiem ņemiet vērā pēdējās izgriešanas apgriezību skaitu. | | |
| Skalošana / izgriešana | | maksimāli 8,0 kg | |
| Izstrādājumi | Ar rokām mazgātu tekstilizstrādājumu skalošanai un izgriešanai | | |
| Norādījums | <ul style="list-style-type: none"> - Ievērojiet iestatīto apgriezību skaitu. - Tikai izgriešanai: atlasiet papildfunkciju <i>Īsi</i>. - Tikai skalošanai: iestatiet apgriezību skaitu . | | |
| MobileStart  | | | |
| Norādījums | Programmas izvēle un vadība notiek ar Miele lietotnes palīdzību. | | |
| Ekspress | | 40 °C līdz auksts | maksimāli 3,5 kg |
| Izstrādājumi | Kokvilnas izstrādājumi, kas ir ļoti maz valkāti vai ir tikai nedaudz netīri. | | |
| Tumša veļa / džinsi | | 60 °C līdz auksts | maksimāli 3,0 kg |
| Izstrādājumi | Melni un tumši apģērbi no kokvilnas, jauktiem materiāliem un džinsa auduma | | |
| Norādījums | <ul style="list-style-type: none"> - Mazgājiet izstrādājumus ar iekšpusi uz āru. - Pirmo mazgāšanas reizi laikā džinsa izstrādājumi nereti krāsojas. Tādēļ gaiši un tumši izstrādājumi ir jāmazgā atsevišķi. | | |

MAZGĀŠANA



| Virskrekli | 40 °C līdz auksts | maksimāli 2,0 kg |
|-------------------------|---|-------------------------|
| Izstrādājumi | Virskrekli un blūzes no kokvilnas un jauktu šķiedru auduma | |
| Norādījums | <ul style="list-style-type: none">- Apkaklītes un aproces iepriekš apstrādājiet atbilstoši netīrības pakāpei.- Krekli un blūzes ir jāizgriež uz kreiso pusi, jāaiztaisa pogas, apkaklītes un aproces ir jāieloka uz iekšu. | |
| Siltā vēdināšana | ⇨ “Programmu pārskats – ŽĀVĒŠANA” | |
| Pūku izskalošana | ⇨ Sadaļa “Programma <i>Pūku izskalošana</i> ” | |

MAZGĀŠANA

Programmas norise

| | Galvenā mazgāšana | | Skalošana | | Izgriešana |
|------------------------|---|------------------|---|--------------------|------------|
| | Ūdens līmenis | Mazgāšanas ritms | Ūdens līmenis | Skalošanas cikli | |
| ECO 40–60 |  | Ⓐ |  | 2–3 ² | ✓ |
| Kokvilna |  | Ⓐ |  | 2–4 ^{1,2} | ✓ |
| Viegli kopjama |  | Ⓑ |  | 2–3 ² | ✓ |
| Smalkveļa |  | Ⓒ |  | 2–3 ² | ✓ |
| Vilna |  | Ⓔ |  | 2 | ✓ |
| Skalošana / izgriešana | - | - |  | 1 | ✓ |
| Express |  | Ⓐ |  | 1 | ✓ |
| Tumšā veļa |  | Ⓑ |  | 3–4 ² | ✓ |
| Virskrekli |  | Ⓒ |  | 3 | ✓ |

Paskaidrojumus skatiet nākamajā lapā.

-  = zems ūdens līmenis
 = vidējs ūdens līmenis
 = augsts ūdens līmenis
Ⓐ = intensīvs ritms
Ⓑ = normāls ritms
Ⓒ = sensitīvs ritms
Ⓔ = mazgāšanai ar rokām atbilstošs ritms
✓ = tiek veikts
- = netiek veikts

Veļas mašīna ar žāvētāju ir aprīkota ar pilnu elektronisko vadību ar ielādes daudzuma noteikšanas automātiku. Veļas mašīna ar žāvētāju pati nosaka nepieciešamo ūdens patēriņu atkarībā no ievietotās veļas daudzuma un uzsūkšanas spējas.

Šeit aprakstītā programmu norise vienmēr attiecas uz pamata programmu ar maksimālu ielādi.

Programmu norises īpatnības

Aizsardzība pret burzīšanos

Lai nepieļautu veļas burzīšanos, pēc programmas izpildes beigām tvertne griežas vēl apmēram 30 minūtes. Izņēmums: programmā *Vilna* nav burzīšanās aizsardzības fāzes. Veļas mašīnu ar žāvētāju var atvērt jebkurā laikā.

¹ Ja ir atlasīta 60 °C un augstāka temperatūra, tiek veikti 2 skalošanas cikli. Atlasot zemāku temperatūru nekā 60 °C, tiek veikti 3 skalošanas cikli.

² Papildu skalošanas cikls tiek veikts, ja:

- tvertnē ir pārāk daudz putu;
- apgriezienu skaits ir mazāks nekā 700 apgr./min.

MAZGĀŠANA

Mazgāšanas līdzekļi

Drīkst lietot visus mazgāšanas līdzekļus, kas ir paredzēti mājsaimniecības veļas mašīnām. Norādījumi par lietošanu un dozēšanu ir sniegti uz mazgāšanas līdzekļa iepakojuma.

Dozējot ņemiet vērā:

- veļas netīrības pakāpi;
- veļas daudzumu;
- ūdens cietību.

Ja ūdens cietības diapazons nav zināms, sazinieties ar vietējo ūdensapgādes uzņēmumu.

Ūdens mīkstinātājs

Cietības diapazonos II un III var pievienot ūdens mīkstinātāju, lai ietaupītu mazgāšanas līdzekli. Pareiza dozēšana ir norādīta uz iepakojuma. Vispirms ir jāiepilda mazgāšanas līdzeklis, pēc tam mīkstinātājs.

Tādā gadījumā mazgāšanas līdzekli var dozēt tāpat kā I cietības diapazonā.

Ūdens cietības pakāpes

| Cietības diapazons | Kopējā cietība, mmol | Cietība pēc Vācijas skalas, °dH |
|--------------------|----------------------|---------------------------------|
| mīksts (I) | 0–1,5 | 0–8,4 |
| vidējs (II) | 1,5–2,5 | 8,4–14 |
| ciets (III) | vairāk nekā 2,5 | vairāk nekā 14 |

Dozēšanas palīg līdzekļi

Mazgāšanas līdzekļa dozēšanai izmantojiet mazgāšanas līdzekļu ražotāja piedāvātos dozēšanas palīg līdzekļus (dozēšanas lodītes), jo īpaši, dozējot šķidros mazgāšanas līdzekļus.

Papildināmie iepakojumi

Lai mazinātu radīto atkritumu apjomu, pārktot mazgāšanas līdzekļus, maksimāli centieties izmantot papildināmos iepakojumus.

Mīkstinātāji, kondicionētāji, cietinātāji

Mīkstinātāji mīkstina tekstilmateriālus un mazina statiskās elektrības uzlādi, ko rada mehāniska žāvēšana.

Kondicionētāji ir sintētiski cietināšanas līdzekļi un piešķir tekstilmateriāliem stingrāku formu.

Cietinātāji padara tekstilmateriālus stingrus un apjomīgus.

Atsevišķa mīkstinātāja, kondicionētāja vai cietinātāja izmantošana

Cietinātājs ir jā sagatavo atbilstoši norādēm uz tā iepakojuma.

- Iepildiet veļas mīkstinātāju nodaļījumā ☼.
- Ielejiet šķidro cietinātāju / kondicionētāju nodaļījumā ☼ un pulverveida vai viskozo cietinātāju / kondicionētāju nodaļījumā U.
- Atlasiet programmu *Skalošana / Izgriešana*.
- Ja nepieciešams, koriģējiet izgriešanas apgriezību skaitu.
- Pieskarieties skārienaustiņam *Sākt / Veļas pievienošana*.

Balināšana / krāsošana



Balinātāji var radīt bojājumus.

Balinātāji izraisa veļas mašīnas ar žāvētāju koroziju.

Nelietojiet balinātājus veļas mašīnā ar žāvētāju.

Veļas krāsošana veļas mašīnā ar žāvētāju ir pieļaujama tikai mājsaimniecības apstākļiem atbilstošā apjomā. Krāsošanas procesā izmantotie sāļi ilgstošā laikā bojā nerūsošo tēraudu. Precīzi ievērojiet krāsošanas līdzekļu ražotāja norādījumus.

MAZGĀŠANA

Ieteicamie Miele mazgāšanas līdzekļi

Miele mazgāšanas līdzekļi ir īpaši izstrādāti ikdienas izmantošanai Miele veļas mašīnā. Papildinformāciju par šiem mazgāšanas līdzekļiem var iegūt nodaļā “Mazgāšanas un kopšanas līdzekļi”.

| | Miele mazgāšanas līdzekļi | | Miele kapsulas | | |
|------------------------|---------------------------|------------|---|---|--|
| | UltraWhite | UltraColor |  |  |  |
| ECO 40–60 | ✓ | ✓ | - | ✓ | ✓ |
| Kokvilna | ✓ | ✓ | - | ✓ | ✓ |
| Viegli kopjama | - | ✓ | - | ✓ | ✓ |
| Smalkveļa | - | ✓ | ✓ | ✓ | - |
| Vilna | - | - | ✓ | - | - |
| Skalošana / izgriešana | - | - | - | ✓ | - |
| Express | - | ✓ | - | ✓ | - |
| Tumšā veļa / džinsi | - | ✓ | ✓ | ✓ | - |
| Virskrekli | ✓ | ✓ | - | ✓ | ✓ |

✓ ieteicams

- nav ieteicams

 Īpašie mazgāšanas līdzekļi (piemēram, *WoolCare*)

 Tekstilizstrādājumu kopšanas līdzekļi (piemēram, veļas mīkstinātāji)

 Piedevas (piemēram, *Booster*)

Ieteicamie mazgāšanas līdzekļi saskaņā ar Regulu (ES) Nr. 1015/2010

Ieteikumi attiecas uz temperatūras diapazoniem, kas ir norādīti nodaļas "MAZGĀŠANA" sadaļā "Programmu pārskats".

| | Universālie | Krāsainās veļas | Smalkveļas un vilnas | Īpašie |
|------------------------|---------------------|-----------------|----------------------|--------|
| | mazgāšanas līdzekļi | | | |
| ECO 40–60 | ✓ | ✓ | – | – |
| Kokvilna | ✓ | ✓ | – | – |
| Viegli kopjama | – | ✓ | – | – |
| Smalkveļa | – | – | ✓ | – |
| Vilna | – | – | ✓ | ✓ |
| Skalošana / izgriešana | – | – | – | ✓ |
| Express | – | ✓ ¹ | – | – |
| Tumšā veļa / džinsi | – | ✓ ¹ | – | – |
| Virskrekli | ✓ | ✓ | – | – |

✓ ieteicams

– nav ieteicams

¹ Šķidrie mazgāšanas līdzekļi

ŽĀVĒŠANA

Atsevišķa žāvēšana

Atsevišķa žāvēšana ir nepieciešama, ja pēc mazgāšanas nav paredzēts žāvēt visu izmazgātās veļas daudzumu vai ja žāvējamās veļas daudzums pārsniedz maksimālo žāvēšanas ielādes daudzumu.

1. Veļas sagatavošana

Veļas šķirošana

- Pēc iespējas iepriekš sašķirojiet tekstilizstrādājumus pēc šķiedru / auduma veida un atlikušā mitruma.

Tā var iegūt vienmērīgu žāvēšanas rezultātu.

- Pirms žāvēšanas pārbaudiet simbolus uz kopšanas etiķetēm.

Ja neviens simbols nav norādīts, žāvēšana ir jāveic tikai konkrētajiem materiāliem paredzētajās programmās.

Ieteikumi par žāvēšanu

- Nežāvējiet tekstilizstrādājumus, no kuriem pil ūdens. Pēc mazgāšanas rūpīgi izgrieziet tekstilizstrādājumus vismaz 30 sekundes.
- Vilnas un jaukti vilnas materiāli mēdz savelties un sarauties. Šādus tekstilizstrādājumus apstrādājiet tikai programmā *Vilna*.
- Tīrus linu izstrādājumus drīkst žāvēt tikai tad, ja tas ir norādīts uz kopšanas etiķetes. Pretējā gadījumā audums var kļūt plūksnains.

- Trikotāžas izstrādājumi (piemēram, T krekli, apakšveļa) pirmajā mazgāšanas reizē var sarauties. Tāpēc šos izstrādājumus nedrīkst žāvēt pārāk ilgi, lai nepieļautu turpmāku saraušanos. Trikotāžas izstrādājumus ir ieteicams iegādāties par vienu vai diviem izmēriem lielākus.
- Cietinātu veļu var žāvēt. Tomēr vēlamā gala efekta sasniegšanai dozējiet dubultu cietinātāja daudzumu.
- Jaunus tumšus tekstilizstrādājumus nežāvējiet kopā ar gaišiem tekstilizstrādājumiem. Tumšie tekstilizstrādājumi var zaudēt krāsu vai uz tekstilizstrādājumiem var nogulsneties pūkas citā krāsā.
- Ievērojiet maksimālos žāvēšanas programmu ielādes daudzumus, kas ir norādīti nodaļā "Programmu pārskats". Žāvēšanas rezultāts un iespējamā burzīšanās ir atkarīgi no ielādes daudzuma. Jo mazāka ir ielāde, jo labāks ir rezultāts. Tādējādi, samazinot ielādi, iegūstat īpaši vienmērīgi izžāvētu veļu bez burzījumiem.

2. Veļas ievietošana veļas mašīnā ar žāvētāju

Durvju atvēršana

- Satveriet roktura padziļinājumu un velkot atveriet durvis.

Pirms veļas ievietošanas pārlicinieties, ka tvertnē neatrodas dzīvnieki vai svešķermeņi.

- Ievietojiet uzbūžinātu veļu tvertnē.

Pārāk liels veļas daudzums bojā tekstilstrādājumus un ietekmē žāvēšanas kvalitāti.

Ievērojiet maksimālos ielādes daudzumus, kas ir norādīti sadaļā “Programmu pārskats”.

Durvju aizvēršana

- Pārlicinieties, ka veļas gabali netiek iespiesti starp durvīm un blīvējuma apmali.
- Ar vieglu vēzienu aizveriet iekārtas durvis.

Dozēšanas palīg līdzekļi, piemēram, maisiņi vai lodītes, žāvēšanas laikā var izkust un sabojāt veļas mašīnu ar žāvētāju un tajā ievietoto veļu. Nežāvējiet veļu kopā ar dozēšanas palīg līdzekļiem.

Arī žāvēšanas laikā ūdens krānam jābūt atvērtam.

3. Programmas izvēle

Veļas mašīnas ar žāvētāju ieslēgšana

- Pagrieziet programmu pārslēgu programmas pozīcijā.

Vadības zona tiek izgaismota.

Programmas izvēle

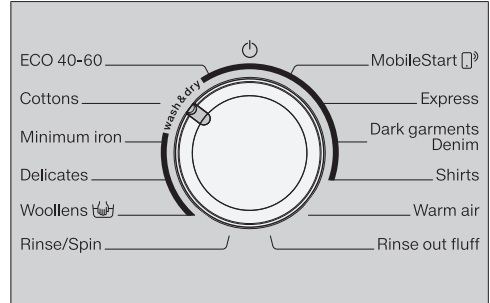

- Pagrieziet programmu pārslēgu pret nepieciešamo programmu.

Laika rādījumā tiek parādīts iespējamais programmas norises ilgums un vadības zonā izgaismojas iepriekš iestatītā temperatūra un apgriezienu skaits.

- ar programmu pārslēga iestatījumu *MobileStart*

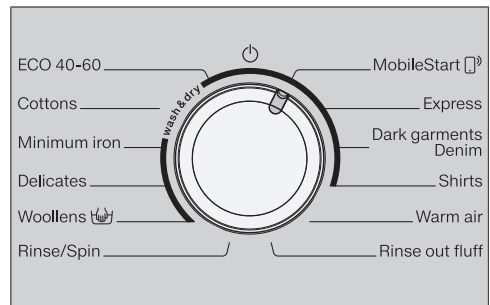

- Pagrieziet programmu pārslēgu pozīcijā *MobileStart* (with a mobile phone icon).

ŽĀVĒŠANA

Norāde: Lai varētu izmantot *Mobile-Start* , veļas mašīnai ar žāvētāju ir jābūt reģistrētai WLAN bezvadu tīklā un jābūt ieslēgtai *Tālvadības* funkcijai.

Laika rādījumā tiek parādīts: *Con*

Pēc programmas palaišanas veļas mašīnu ar žāvētāju turpmāk var vadīt, izmantojot Miele lietotni.

Izvēlēties žāvēšanu



- Pieskarieties skārientaustiņam *Mazgāšana* vai *Žāvēšana*, līdz gaiši ir izgaismots tikai skārientaustiņš *Žāvēšana*.

Pārlicinieties, ka skārientaustiņš *Mazgāšana* ir izgaismots tikai blāvi, pretējā gadījumā pirms žāvēšanas sāksies atbilstošā mazgāšanas programma.

4. Programmas iestatījumu izvēle

Sausuma pakāpes izvēle

Žāvēšanas programmai iepriekš iestatīto sausuma pakāpi var mainīt.

- Pieskarieties vēlamās sausuma pakāpes skārientaustiņam.
- + sausa skapī plus
-  sausa skapī
-  mitra gludināšanai

Izvēlētās sausuma pakāpes skārientaustiņš gaiši izgaismojas.

Termiskās izgriešanas apgriezību skaita izvēle

Žāvēšanas programmai iepriekš iestatīto termiskās izgriešanas apgriezību skaitu var mainīt.

- Pieskarieties vēlamā apgriezību skaita skārientaustiņam.

Skārientaustiņš spilgti izgaismojas.

Papildfunkciju izvēle

Ja programmai var atlasīt *Saudzīgi*, papildfunkcijas *Saudzīgi* skārientaustiņš ir blāvi izgaismots.

- Pieskarieties skārientaustiņam *Saudzīgi*.

Skārientaustiņš spilgti izgaismojas.

Saudzīgi

Neizturīgi tekstilizstrādājumi, piemēram, akrils, tiek žāvēti saudzīgāk (kopšanas simbols ).

Ja temperatūra ir zemāka un ir atlasīts *Saudzīgi*, paildzinās programmas norises laiks.

Sākuma laika atlikšanas izvēle

Ar sākuma laika atlikšanu var noteikt programmas sākuma laiku.

- Ja vēlaties, atlasiet sākuma laika atlikšanu.

Papildinformācija ir pieejama nodaļā “Sākuma laika atlikšana / SmartStart”.

5. Programmas palaišana

- Pieskarities pulsējoši mirgojošajam skārientaustiņam *Sākt / Veļas pievienošana*.

Durvis tiek bloķētas un sākas žāvēšanas programmas izpilde.

Ja ir izvēlēta sākuma laika atlikšana, laika rādījumā ir redzama laika atskaite. Pēc sākuma laika atlikšanas beigām vai uzreiz pēc sākuma laika rādījumā ir redzams programmas norises ilgums.

Veļas pievienošana vai izņemšana ir iespējama jebkurā laikā, kamēr displejā nedeg simbols  (skatiet nodaļas "Programmas norises maiņa" sadaļu "Veļas pievienošana").

Enerģijas taupīšana

Pēc 10 minūtēm indikācijas elementi tiek aptumšoti. Skārientaustiņš *Sākt / Veļas pievienošana* pulsējoši mirgo.

Indikācijas elementus var atkal ieslēgt:

- pieskarities skārientaustiņam *Sākt / Veļas pievienošana* (tas neietekmē aktuālās programmas norisi).

6. Programmas beigas / veļas izņemšana

Aizsardzības pret burzīšanos fāzē tvertne griežas vēl līdz pat 150 minūtēm pēc programmas beigām. Durvis ir bloķētas. Pirmajās 10 minūtēs vadības zona ir izgaismota. Pēc tam vadības zona nodziest un skārientaustiņš *Sākt / Veļas pievienošana* pulsējoši mirgo.

- Pagrieziet programmu pārslēgu pozīcijā .

Durvis tiek atbloķētas.

Ja veļa tiek izņemta aizsardzības pret burzīšanos fāzes laikā, var uzkrāties siltums.

Izvietojiet veļu plaši, lai atlikušais siltums varētu iztvaikot.

Kad aizsardzības pret burzīšanos fāze ir pabeigta, durvis tiek atbloķētas automātiski.

- Atveriet durvis.
- Izņemiet veļu.

Pāržāvējot atlikušo veļu, to var sabojāt.

Izņemiet no tvertnes visus veļas gabalus.

Norāde: Ņemiet vērā norādījumus nodaļas "Mazgāšana un žāvēšana" sadaļā "Pēc katras mazgāšanas vai žāvēšanas reizes".



ŽĀVĒŠANA

Programmu pārskats

* Svāra vērtības attiecas uz sausas veļas svaru.

| | | |
|---|--|--------------------------|
| ECO 40–60 | | maksimāli 5,0 kg* |
| Sausuma pakāpes: ☹☹ | | |
| | Kokvilnas tekstilizstrādājumi: T krekli, apakšveļa, zīdaiņu drēbītes, darba apģērbs, jakas, segas, priekšauti, halāti, frotē dvieļi / pludmales dvieļi / peldmēteļi, siltā / frotē gultasveļa. | |
| Kokvilna | | maksimāli 5,0 kg* |
| Sausuma pakāpes: ☹☹, ☹☹ ⁺ | | |
| Izstrādājumi | Kokvilnas tekstilizstrādājumi ar vienu un vairākām kārtām: T krekli, apakšveļa, zīdaiņu drēbītes, darba apģērbs, jakas, segas, priekšauti, halāti, frotē dvieļi / pludmales dvieļi / peldmēteļi, siltā / frotē gultasveļa. | |
| Sausuma pakāpes: ☹ | | |
| Izstrādājumi | Visi kokvilnas vai lina tekstilizstrādājumi, kuriem ir jāveic pēcapstrāde, piemēram, galda drānas, gultasveļa, cietināta veļa. | |
| Norādījums | Rullēšanai paredzētā veļa līdz rullēšanai ir jāsatina, lai tā saglabātu mitrumu. | |
| Viegli kopjama | | maksimāli 3,5 kg* |
| Sausuma pakāpes: ☹☹, ☹☹, ☹☹ ⁺ | | |
| Izstrādājumi | Viegli kopjami tekstilizstrādājumi no sintētikas, kokvilnas vai jauktiem audumiem, piemēram, darba apģērbi, halāti, džemperu, kleitas, bikses, galda drānas, zeķes. | |

ŽĀVĒŠANA

| | | |
|--|---|--------------------------|
| Smalkveļa | | maksimāli 1,0 kg* |
| Sausuma pakāpes: 2, 3, 4 ⁺ | | |
| Izstrādājumi | Neizturīgi tekstilizstrādājumi ar kopšanas simbolu  no sintētiskās šķiedras, jauktiem materiāliem, mākslīgā zīda vai kopšanas īpašību uzlabošanai apstrādātas kokvilnas, piemēram, virskrekli, blūzes, sieviešu apakšveļa, tekstilizstrādājumi ar aplikācijām. | |
| Norādījums | Lai burzīšanās žāvēšanas laikā būtu īpaši maza, samaziniet ielādes daudzumu. | |
| Vilna | | maksimāli 2,0 kg* |
| 3 minūtes | | |
| Izstrādājumi | Tekstilizstrādājumi no vilnas un ar vilnas piedevām: džemperi, adītas jakas, zeķes | |
| Norādījums | <ul style="list-style-type: none"> - Vilnas tekstilizstrādājumi tiek uzbužināti un kļūst mīkstāki, taču netiek pilnībā izžāvēti. - Tekstilizstrādājumi ir jāizņem uzreiz pēc programmas beigām. | |
| MobileStart  | | |
| Norādījums | Programmas izvēle un vadība notiek ar Miele lietotnes palīdzību. | |
| Express | | maksimāli 3,5 kg* |
| Sausuma pakāpes: 2, 3, 4 ⁺ | | |
| Izstrādājumi | Izturīgi tekstilmateriāli, kas ir paredzēti programmai Kokvilna | |
| Norādījums | Nepārtraukti mazgājot un žāvējot nedaudz netīru veļu, šīs programmas norises laiks ir īpaši īss. | |
| Tumšā veļa / džinsi | | maksimāli 3,0 kg* |
| Sausuma pakāpes: 2, 3, 4 ⁺ | | |
| Izstrādājumi | Melni un tumši apģērbi no kokvilnas, jauktiem materiāliem un džinsa auduma | |

ŽĀVĒŠANA

| Virskrekli | | maksimāli 1,0 kg* |
|---|--|--------------------------|
| Sausuma pakāpes: ㉓, ㉔, ㉕ ⁺ | | |
| Izstrādājumi | Krekli un kreklblūzes | |
| Norādījums | - Krekli un blūzes ir jāizgriež uz kreiso pusi, jāaiztaisa pogas, apkaklītes un aproces ir jāieloka uz iekšu. | |
| Siltā vēdināšana | | maksimāli 4,0 kg* |
| 20–120 minūtes | | |
| Norādījums | - Papildu žāvēšana nevienmērīgi žūstošiem vairākslāņu tekstilizstrādājumiem: jakām, spilveniem, guļammaisiem - Atsevišķu veļas gabalu žāvēšana vai vēdināšana | |
| Pūku izskalošana ⇨ Sadaļa “Programma <i>Pūku izskalošana</i> ” | | |

Termiskā izgriešana

Dažās programmās elektroenerģijas patēriņa mazināšanai žāvēšanas procesa laikā tiek veikta termiskā izgriešana.

Termiskās izgriešanas maksimālais apgriezību skaits atbilst attiecīgās mazgāšanas programmas pieļaujamajam centrifūgas apgriezību skaitam.

Dažās programmās termiskās izgriešanas apgriezību skaitu var samazināt līdz 900 apgr./min.

Mazgāšana un žāvēšana bez pārtraukuma

Izmantot mazgāšanu un žāvēšanu bez pārtraukuma vienmēr ir ieteicams tad, ja mazgāšanai nav paredzēts lielāks veļas daudzums kā žāvēšanai un netiek pārsniegts maksimālais žāvēšanai pieļaujama ielādes daudzums.

Obligāti izlasiet nodaļas “Mazgāšana” un “Žāvēšana”.

1. Veļas sagatavošana

- Iztukšojiet kabatas.
- Sašķirojiet tekstilizstrādājumus pēc krāsas un šķiedru veida.
- Pārbaudiet simbolus uz kopšanas etiķetēm.

2. Veļas ievietošana veļas mašīnā ar žāvētāju

- Atveriet durvis.

Pirms veļas ievietošanas pārlicinieties, ka tvertnē neatrodas dzīvnieki vai svešķermeņi.

- Ievietojiet tvertnē nesalocītu un uzbužinātu veļu.

Dozēšanas palīg līdzekļi, piemēram, maisiņi vai lodītes, žāvēšanas laikā var izkust un sabojāt veļas mašīnu ar žāvētāju un tajā ievietoto veļu. Nežāvējiet veļu kopā ar dozēšanas palīg līdzekļiem.

- Aizveriet durvis.

3. Programmas izvēle

- Pagrieziet programmu pārslēgu un izvēlieties nepieciešamo programmu.

Vadības zona tiek izgaismota.

- Pieskarieties skārientaustiņam *Mazgāšana* un *Žāvēšana* tik ilgi, līdz abi skārientaustiņi ir spilgti izgaismoti.

4. Programmas iestatījumu izvēle

- Atlasiet vēlamo centrifūgas apgriezietu skaitu, temperatūru un sausuma pakāpi.

Atlasīto iestatījumu skārientaustiņi ir spilgti izgaismoti.

Minimālais centrifūgas apgriezietu skaits ir ierobežots līdz 900 apgr./min. Dažās programmās apgriezietu skaits nav maināms.

- Ja vēlaties vai tas ir nepieciešams, atlasiet citas papildfunkcijas.

Termiskā izgriešana notiek ar mazgāšanā piemēroto centrifūgas apgriezietu skaitu.

- Ja vēlaties, atlasiet sākuma laika atlikšanu.

MAZGĀŠANA UN ŽĀVĒŠANA

5. Mazgāšanas līdzekļa pievienošana

- Mazgāšanas līdzekļa dozēšanai izmantojiet kapsulu dozēšanu vai mazgāšanas līdzekļu ieskalšanas atvilktni.

6. Programmas palaide / beigās

- Pieskarieties pulsējoši mirgojošajam skārientaustiņam *Sākt / Veļas pievienošana*.

Durvis tiek bloķētas.

Programma tiek uzsākta.

Pēc programmas beigām sākas aizsardzība pret burzīšanos.

Aizsardzības pret burzīšanos laikā durvis vēl ir bloķētas.

- Pieskarieties taustiņam *Sākt / Veļas pievienošana* vai pagrieziet programmu pārslēgu stāvoklī .

Durvis tiek atbloķētas.

Ja izņēmt veļu aizsardzības pret burzīšanos posma laikā, izklājiet to plaši, lai varētu izdalīties atlikušais siltums.

Kad aizsardzības pret burzīšanos fāze ir pabeigta, durvis tiek atbloķētas automātiski.

- Atveriet iekārtas durvis un izņemiet veļu.

Ņemiet vērā nodaļā “Pēc katras mazgāšanas vai žāvēšanas reizes” sniegtos norādījumus.

Pēc katras mazgāšanas vai žāvēšanas reizes

- **Plaši** atveriet durvis.

 Karsta metāla izraisīts apdedzināšanās risks.

Durvju stikla iekšpusē esošais metāla pārsegs pēc žāvēšanas ir karsts. Nepieskarieties metāla pārsegam.

- Izņemiet veļu.

Palikusī veļa nākamās mazgāšanas vai žāvēšanas laikā var sarauties, nokrāsoties vai tikt bojāta.

Neaizmirstiet tvertnē nevienu veļas gabalu.

- Pārbaudiet, vai durvju blīvējuma apmalē nav svešķermeņu. Pēc žāvēšanas no blīvējuma apmales un durvju stikla notīriet pūkas.

Norāde: Atstājiet durvis nedaudz pavērtas, lai tvertne varētu izžūt.

- Pagrieziet programmu pārslēgu pozīcijā .

Norāde: Atstājiet mazgāšanas līdzekļu ieskalšanas atvilktni nedaudz pavērtu, lai tā varētu izžūt.

Žāvēšanas laikā var veidoties pūkas, kas nogulsņējas mazgāšanas tvertnē un mazgāšanas šķīduma tilpnē. Lai pūkas, piemēram, no tumšiem tekstilizstrādājumiem, nākamajā mazgāšanas reizē nenokļūtu uz citiem, piemēram, gaišiem tekstilizstrādājumiem vai neizraisītu veļas mašīnas ar žāvētāju aizsērēšanu, šīs pūkas var izskalat.

Neizmantojiet programmu *Pūku izskalošana* tekstilizstrādājumu skalošanai. Pievērsiet uzmanību, lai tvertnē neatrastos tekstilizstrādājumi.

- Pagrieziet programmu pārslēgu pozīcijā *Pūku izskalošana*.

Nelietojiet mazgāšanas līdzekļus.

- Pieskarieties taustiņam *Sākt / Veļas pievienošana*.

Pēc dažām minūtēm pūkas ir izskalotas.

- Notīriet uz durvju blīvējuma apmales un stikla palikušās pūkas.
- Izslēdziet veļas mašīnu ar žāvētāju.

Programmas norises maiņa

Programmas maiņa (bloķēšana bērnu drošībai)

Pēc programmas sākšanas to, kā arī temperatūru, centrifūgas apgriezību skaitu vai izvēlētajās papildfunkcijas vairs nevar mainīt. Tādējādi netiek pieļauts, ka iekārtu bez atļaujas lieto, piemēram, bērni.

Ja veļas mašīna ar žāvētāju tiek izslēgta programmas norises laikā, gaidīšanas funkcija pēc 15 minūtēm veļas mašīnu ar žāvētāju pilnībā neizslēdz. Tvertnē vēl var būt ūdens, tāpēc drošības funkcijas joprojām ir aktivētas.

Programmas atcelšana

Pēc programmas sākšanas to jebkurā brīdī var atcelt.

- Pagrieziet programmu pārslēgu pozīcijā ☺.

Programma tiek pārtraukta.

- Pēc tam pagrieziet programmu pārslēgu jebkurā pozīcijā.

Laika rādījumā tiek parādītas rotējošas joslas L _] ... [_] ... [_] .

- Mazgāšanas laikā:

veļas mašīna ar žāvētāju izsūknē esošo mazgāšanas šķīdumu un mazgāšanas programma tiek atcelta.

Durvju bloķēšana tiek atcelta.

- Žāvēšanas laikā:

veļas mašīna ar žāvētāju atdzesē tekstilizstrādājumus, pirms var atvērt durvis.

Veļas izņemšana

- Pagaidiet, līdz simbols ☺ displejā nozdiest un durvis tiek atbloķētas.
- Atveriet iekārtas durvis un izņemiet veļu.

Citas programmas izvēle

- Aizveriet durvis.
- Atlasiet nepieciešamo programmu.
- Ja nepieciešams, papildiniet mazgāšanas līdzekli mazgāšanas līdzekļu atvilktnē.
- Pieskarieties taustiņam *Sākt / Veļas pievienošana*.

Programma tiek uzsākta.

Veļas pievienošana – *AddLoad*

Pēc programmas palaišanas ir iespējams veļu papildināt vai izņemt.

Veļu papildināt **nav** iespējams, ja displejā ir izgaismots simbols .

- Pieskarieties skārientaustiņam
Sākt / Veļas pievienošana.

Laika rādījumā tiek parādītas rotējošas joslas *L _] ... [_] ... [_]*.

Laika rādījumā ir redzams *Add*.

- Atveriet durvis.
- Papildiniet vai izņemiet veļu.
- Aizveriet durvis.
- Pieskarieties skārientaustiņam
Sākt / Veļas pievienošana.

Programmas izpilde tiek turpināta.

Veļu papildināt vai izņemt nav iespējams, ja:

- mazgāšanas šķīduma temperatūra pārsniedz 55 °C;
- ūdenslīmenis tvertnē pārsniedz noteiktu robežu.

Sākuma laika atlikšana / SmartStart

Sākuma laika atlikšana

Šī sākuma laika atlikšana ir aktivēta, ja ir izslēgta programmējamā funkcija P98 SmartGrid.

Ar sākuma laika atlikšanas funkciju programmas sākšanas laiku var atlikt no 30 minūtēm līdz ne vairāk kā 24 stundām. Tādējādi ir iespējams, piemēram, izmantot izdevīgākus elektroenerģijas tarifus naktī.

Atliktā sākuma laika iestatīšana

- Izvēlieties vēlamo mazgāšanas programmu.
- Pieskarities skārienaustiņam .

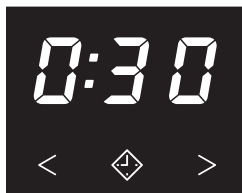

Skārienaustiņš  tiek spilgti izgaismots.

- Pieskarities skārienaustiņam < vai > tik ilgi, līdz laika rādījumā tiek parādīts nepieciešamais sākuma laiks.
- Ja sākuma laiks tiek atlikts līdz 10 stundām, tā izvēle mainās ar 30 minūšu soli.
- Ja sākuma laiks tiek atlikts uz ilgāku laiku nekā 10 stundas, tā izvēle mainās ar 1 stundas soli.

Sākuma laika atlikšanas sākšana

- Pieskarities pulsējoši mirgojošajam skārienaustiņam *Sākt / Veļas pievienošana*.

Tiek sākta sākuma laika atlikšana un tā tiek parādīta laika rādījumā.

Sākuma laika atlikšanas maiņa vai atcelšana

Ja sākuma laika atlikšana ir jau uzsākta, izmaiņas vairs nav iespējamās.

- Pagrieziet programmu pārslēgu pozīcijā .
- Pagrieziet programmu pārslēgu jebkuras programmas pozīcijā.

Laika rādījumā tiek parādītas rotējošas svītras L ... C ... C vai -0-.

Sākuma laika atlikšanas norise tiek pārtraukta.

- Atlasiet programmu un, ja nepieciešams, jaunu sākuma laika atlikšanu.

SmartStart

Šī funkcija *SmartStart* ir aktivēta, ja ir ieslēgta programmējamā funkcija *P98 SmartGrid*.

Izmantojot *SmartStart* funkciju, var noteikt laikposmu, kurā veļas mašīnu ar žāvētāju automātiski var palaist no ārienes. Palaidi nodrošina signāls, piemēram, no jūsu energoapgādes uzņēmuma, ja ir īpaši izdevīgs elektroenerģijas tarifs.

Laikposmu var norādīt intervālā no 30 minūtēm līdz 24 stundām. Šajā laikposmā veļas mašīna ar žāvētāju gaida signālu no ārienes. Ja noteiktajā laikposmā netiek nosūtīts signāls, veļas mašīna ar žāvētāju sāk programmas izpildi.

Laikposma iestatīšana

Ja ir aktivēta programmējamā funkcija *P98 SmartGrid*, mainās skārientaustiņa  funkcija. Laika rādījumā vairs netiek parādīts atliktais sākuma laiks, bet gan laikposms, kurā veļas mašīnas ar žāvētāju palaide var notikt automātiski (skatiet nodaļas "Programmējamās funkcijas" sadaļu "*P98 SmartGrid*").

Turpmākās darbības ir tādas pašas kā iestatot sākuma laika atlikšanu.

- Pieskarieties skārientaustiņam .
- Ar skārientaustiņu < vai > iestatiet vēlamo laikposmu.
- Pieskarieties skārientaustiņam *Start / Veļas pievienošana*.

Laika indikācijā ir redzams *Ēr*.

Tīrīšana un apkope

Korpusa un paneļa tīrīšana

⚠ Tīkla spriegums var izraisīt elektriskās strāvas triecienu.

Izslēgta veļas mašīna ar žāvētāju joprojām ir zem sprieguma.

Pirms tīrīšanas un apkopes darbiem atvienojiet iekārtu no elektrotilkla.

⚠ Iekārtā iekļuvis ūdens var izraisīt bojājumus.

Ūdensstrūkļas spiediena dēļ ūdens var iekļūt veļas mašīnā ar žāvētāju un bojāt tās detaļas.

Nevērsiet ūdensstrūkļu pret veļas mašīnu ar žāvētāju.

⚠ Tīrīšanas līdzekļi var radīt bojājumus.

Šķīdinātājus saturoši, abrazīvi, stikla vai universālie tīrīšanas līdzekļi var bojāt plastmasas virsmas un citas daļas.

Neizmantojiet šādus tīrīšanas līdzekļus.

- Korpusa un paneļa tīrīšanai lietojiet maigu tīrīšanas līdzekli vai ziepju šķīdumu, bet pēc tam to virsmas nosusiniet ar mīkstu drānu.
- Tīriet tvertni ar piemērotu nerūsējošā tērauda tīrīšanas līdzekli.

Mazgāšanas līdzekļa ieskaļošanas atvilktnes tīrīšana

Zemas mazgāšanas temperatūras un šķidro mazgāšanas līdzekļu izmantošana veicina baktēriju vairošanos mazgāšanas līdzekļa atvilktnē.

- Lai ievērotu higiēnas prasības, regulāri tīriet visu mazgāšanas līdzekļu ieskaļošanas atvilktni.

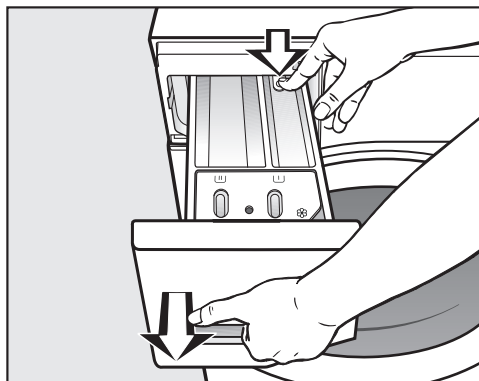

- Izvelciet mazgāšanas līdzekļu ieskaļošanas atvilktni līdz atdurei, nospiediet atbloķēšanas pogu un izņemiet mazgāšanas līdzekļu ieskaļošanas atvilktni.
- Mazgājiet mazgāšanas līdzekļu ieskaļošanas atvilktni ar siltu ūdeni.

Iesūkšanas vārsta un kanāla tīrīšana

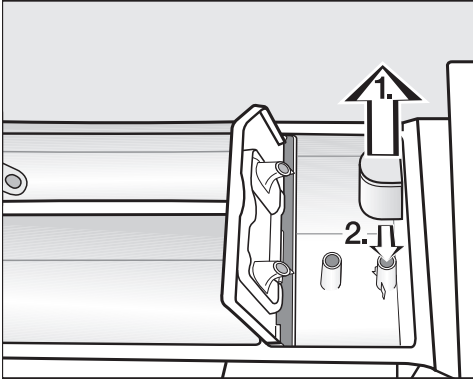

- Izvelciet iesūkšanas vārstu no nodalījuma ☼ un notīriet to silta tekoša ūdens strūkļā.
- Iztīriet arī caurulīti, kurā tiek iesprausts iesūkšanas vārsts.
- Uzspaudiet iesūkšanas vārstu atpakaļ vietā.

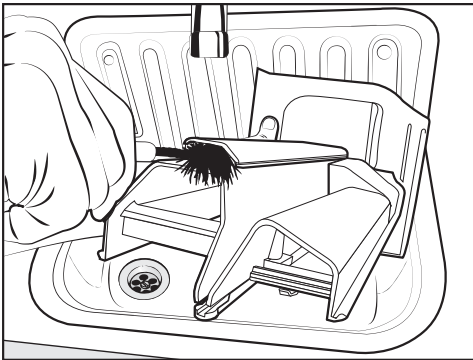

- Ar siltu ūdeni un suku iztīriet veļas mīkstinātāja ieskalošanas kanālu.

Šķidrās cietinātājs veicina līmvielu uzkrāšanos.

Pēc vairākkārtējas šķidrās cietinātāja lietošanas īpaši rūpīgi iztīriet iesūkšanas vārstu.

Mazgāšanas līdzekļa ieskalošanas atvilktnes nišas tīrīšana

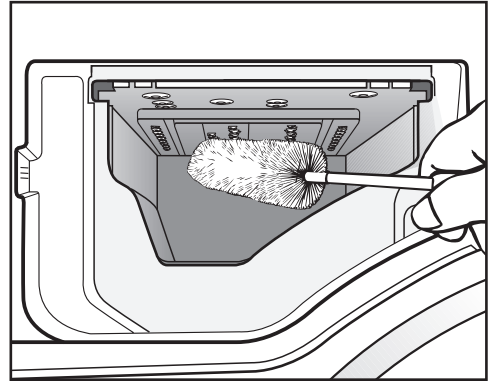

- No mazgāšanas līdzekļa ieskalošanas atvilktnes sprauslām ar pudeļu suku iztīriet mazgāšanas līdzekļa atliekas un kaļķa nogulsnes.
- Ievietojiet atpakaļ mazgāšanas līdzekļu ieskalošanas atvilktni.

Norāde: Atstājiet mazgāšanas līdzekļu ieskalošanas atvilktni nedaudz pavērtu, lai tā varētu izžūt.

Tīrīšana un apkope

Durvju stikla tīrīšana

- Laiku pa laikam ar saudzīgu tīrīšanas līdzekli vai ziepju šķīdumu notīriet durvju stikla iekšpusi un uz durvju stikla esošo metāla pārsegu.
- Pēc tam nosusiniet abas daļas ar mīkstu drānu.

Tvertnes tīrīšana

Mazgājot zemā ūdens temperatūrā un / vai ar šķidrājiem mazgāšanas līdzekļiem, veļas mašīnā ar žāvētāju var veidoties baktērijas un nepatīkams aromāts. Tīriet veļas mašīnu ar žāvētāju ar programmu *Kokvilna 90 °C*. Pats vēlākais tvertnes tīrīšanas brīdis ir tad, kad iedegas kontrollampīna **i** kopā ar **1** laika rādījumā.

Ūdens ieplūdes sietiņa tīrīšana

Veļas mašīnai ar žāvētāju ir sietiņš, kas pasargā ūdens ieplūdes vārstu. Sietiņš ūdenspadeves šļūtenes brīvajā galā ir jāpārbauda aptuveni ik pēc 6 mēnešiem. Ja ūdenspadevē ir bieži pārtraukumi, šis laika periods var būt īsāks.

- Aizveriet ūdenskrānu.
- Noskrūvējiet ūdenspadeves šļūteni no ūdenskrāna.

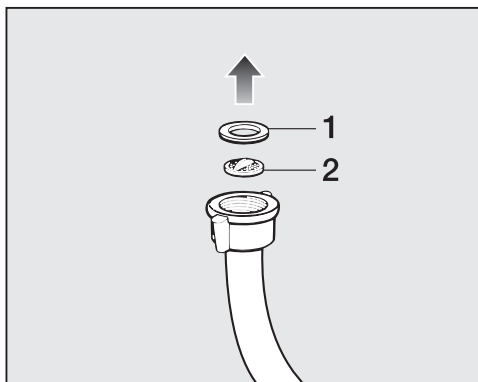

- Izvelciet gumijas blīvi **1** no šļūtenes atveres.
- Turiet ūdenspadeves šļūtenes brīvo galu uz leju. Plastmasas sietiņš **2** izkritīs no šļūtenes.
- Iztīriet plastmasas sietiņu.
- Uzstādīšana atpakaļ notiek pretējā secībā.
- Stingri pieskrūvējiet skrūvsavienojumu pie ūdenskrāna un atveriet ūdenskrānu. Ja ūdens sūcas, pievelciet skrūvsavienojumu ciešāk.

Netīrumu sietiņš pēc tīrīšanas **obligāti** ir jāuzstāda atpakaļ.

Lielāko daļu traucējumu un kļūdu, kas var rasties ikdienas lietošanas laikā, varat novērst patstāvīgi. Daudzos gadījumos varat ietaupīt laiku un izmaksas, jo nebūs jāvērsas klientu apkalpošanas dienestā.



Turpmākajās tabulās ir sniegti ieteikumi, kā konstatēt un novērst traucējuma vai kļūdas cēloni.

Nevar palaist nevienu programmu

| Problēma | Cēlonis un novēršana |
|---|--|
| Vadības zona paliek tumša. | Veļas mašīnai ar žāvētāju netiek pievadīta strāva. <ul style="list-style-type: none">■ Pārbaudiet, vai ir iesprausta kontaktdakša.■ Pārbaudiet, vai drošinātāji ir darba kārtībā. |
| | Lai taupītu elektroenerģiju, veļas mašīna ar žāvētāju ir automātiski izslēgusies. <ul style="list-style-type: none">■ Vēlreiz ieslēdziet veļas mašīnu ar žāvētāju, pagriežot programmu pārslēgu. |
| Laika rādījumā mainās <i>F</i> un <i>34</i>. | Iekārtas durvis nav pareizi aizvērtas. Durvju bloķēšanas mehānisms nevar fiksēt durvis. <ul style="list-style-type: none">■ Atkārtoti aizveriet iekārtas durvis.■ Vēlreiz palaidiet programmu.■ Ja ziņojums par kļūdu tiek parādīts atkārtoti, sazinieties ar klientu apkalpošanas dienestu. |

Problēmu novēršana

Programmas pārtraukšana un kļūdu kontrollampīņa



| Problēma | Cēlonis un novēršana |
|---|---|
| Deg kļūdas kontrollampīņa  . Laika rādījumā mainās F un 1D un atskan zummera signāls. | <p>Ūdenspadeve ir aizsprostota vai ierobežota.</p> <ul style="list-style-type: none">■ Pārbaudiet, vai ūdenskrāns ir pietiekami atvērts.■ Pārbaudiet, vai ūdenspadeves šļūtene nav salocīta.■ Pārbaudiet, vai ūdens spiediens nav pārāk zems. <p>Ir aizsērējis sietiņš ūdenspadeves sistēmā.</p> <ul style="list-style-type: none">■ Iztīriet sietiņu. |
| Deg kļūdas kontrollampīņa  . Laika rādījumā mainās F un // un atskan zummera signāls. | <p>Ūdens novadīšanas sistēma ir aizsprostota vai ierobežota.</p> <p>Ūdens izplūdes šļūtene atrodas pārāk augstu.</p> <ul style="list-style-type: none">■ Iztīriet mazgāšanas šķīduma filtru un izplūdes sūkni.■ Pārbaudiet, vai nav pārsniegts maksimālais 1 m izsūkņēšanas augstums. |
| Deg kļūdas kontrollampīņa  . Laika rādījumā mainās F un 138 un atskan zummera signāls. | <p>Ir iedarbojusies ūdens noplūdes aizsardzības sistēma.</p> <ul style="list-style-type: none">■ Aizveriet ūdenskrānu.■ Sazinieties ar klientu apkalpošanas dienestu. |
| Laika rādījumā mainās F un XXX un atskan zummera signāls. | <p>Ir radies bojājums.</p> <ul style="list-style-type: none">■ Atvienojiet veļas mašīnu ar žāvētāju no elektrotīkla. Atvienojiet kontaktdakšu no kontaktligzdas vai izslēdziet ēkas elektroinstalācijas drošinātājus.■ Pirms veļas mašīnas ar žāvētāju atkārtotas pievienošanas elektrotīklam uzgaidiet vismaz 2 minūtes.■ Atkal ieslēdziet veļas mašīnu ar žāvētāju.■ Sāciet programmu vēlreiz.■ Ja ziņojums par kļūdu tiek parādīts atkārtoti, sazinieties ar klientu apkalpošanas dienestu. |

Kļūdas kontrollampīņa deg programmas beigās

| Problēma | Cēlonis un novēršana |
|---|--|
| Deg kontrollampīņa  | <p>Mazgāšanas laikā veidojas pārāk daudz putu.</p> <ul style="list-style-type: none"> ■ Nākamajā mazgāšanas reizē pievienojiet mazāk mazgāšanas līdzekļa un ņemiet vērā uz mazgāšanas līdzekļa iepakojuma sniegtos dozēšanas norādījumus. |
| Deg kontrollampīņa i kopā ar 1 laika rādījumā. | <p>Ilgāku laiku nav izmantota mazgāšanas programma ar temperatūru, kas ir augstāka nekā 60 °C.</p> <ul style="list-style-type: none"> ■ Palaidiet programmu <i>Kokvilna 90 °C</i>, pievienojot Miele iekārtu tīrīšanas līdzekli vai pulverveida universālo mazgāšanas līdzekli. <p>Veļas mašīna ar žāvētāju tiek iztīrīta un tiek novērsta baktēriju un nepatīkama aromāta rašanās.</p> |
| Deg kontrollampīņa i kopā ar 3 laika rādījumā. | <p>Ilgāku laiku nav izmantota programma <i>Pūku izskalošana</i>.</p> <ul style="list-style-type: none"> ■ Palaidiet programmu <i>Pūku izskalošana</i>, kā ir aprakstīts nodaļā “Programma <i>Pūku izskalošana</i>”. |
| Deg kontrollampīņa i kopā ar 4 laika rādījumā. | <p>Mazgāšanas tvertnē nav veļas.</p> <p>Veļas daudzums ir pārāk mazs. Veļa vēl ir mitra, jo atlikušā mitruma daudzumu nevarēja noteikt.</p> <ul style="list-style-type: none"> ■ Turpmāk nelielus veļas daudzumus žāvējiet ar programmu <i>Siltā vēdināšana</i>. <p>Veļas daudzums bija pārāk liels izvēlētajai žāvēšanas programmai.</p> <ul style="list-style-type: none"> ■ Ievērojiet maksimālos ielādes daudzumus, kas ir norādīti sadaļā “Programmu pārskats”. |

Problēmu novēršana

Programmas norises laikā laika rādījumā ir redzams simbols

| Ziņojums | Cēlonis un novēršana |
|---|--|
| Laika rādījumā izgaismojas -0- . | Programmu pārslēgs pēc programmas sākšanas ir pagriezts citā pozīcijā. ■ Pagrieziet programmu pārslēgu sākotnējā pozīcijā. |
| Programmas izvēles laikā laika rādījumā īslaicīgi izgaismojas Ctrl . | Veļas mašīna ar žāvētāju norāda, ka tā ir pievienota tīklam. |
| Izvēloties programmu MobileStart  , laika rādījumā izgaismojas OFF . | Tālvadība ir izslēgta. ■ Aktivizējiet programmējamu funkciju P97 Tālvadība, lai ar lietotni vadītu veļas mašīnu ar žāvētāju. |
| Izvēloties programmu MobileStart  , laika rādījumā izgaismojas On . | Veļas mašīna ar žāvētāju ir pievienota tīklam un to var vadīt ar lietotni. |
| Izvēloties programmu MobileStart  , laika rādījumā izgaismojas noC . | Miele@home sistēma nav ierīkota. ■ Pievienojiet veļas mašīnu ar žāvētāju tīklam; skatiet nodaļas “Ekspluatācijas sākšana” sadaļu “Miele@home ierīkošana”. |

Vispārīgas problēmas veļas mašīnas ar žāvētāju darbībā

| Problēma | Cēlonis un novēršana |
|---|---|
| Displejs ir aptumšots. | Displejs automātiski izslēdzas, lai taupītu enerģiju (gaidīšanas režīms). <ul style="list-style-type: none"> ■ Nospiediet jebkuru taustiņu. Gaidīšanas režīms tiek pārtraukts. |
| Veļas mašīna ar žāvētāju centrifūgas darbības laikā nestāv stabili. | Iekārtas kājas neatrodas vienādā augstumā un nav fiksētas ar pretuzgriežņiem. <ul style="list-style-type: none"> ■ Nolīmeņojiet iekārtu un fiksējiet iekārtas kājas ar pretuzgriežņiem. |
| Neparastas sūknēšanas skaņas. | Tā nav kļūda. Sūknēšanas radīti trokšņi procesa sākumā un beigās ir normāli. |
| Izgriešanas skaņas žāvēšanas laikā. | Tā nav kļūda. Izgriešana (termiskā) notiek arī žāvēšanas laikā. |
| Veļa veļas mašīnā ar žāvētāju nav izgriezta kā parasti un vēl ir slapja. | Pēdējā izgriešanas reizē tika noteikts ļoti nevienmērīgs veļas novietojums un tika automātiski samazināts apgriezīenu skaits. <ul style="list-style-type: none"> ■ Lai veļa tvertnē izvietotos vienmērīgi, vienmēr ievietojiet tvertnē lielus un mazus veļas gabalus. |
| Mazgāšanas līdzekļa ieskalošanas atvilktnē paliek daudz mazgāšanas līdzekļa. | Nepietiekams ūdensspadeves spiediens. <ul style="list-style-type: none"> ■ Iztīriet ūdens ieplūdes sietiņu. <p>Pulverveida mazgāšanas līdzekļi kopā ar ūdens mīkstinātājiem kļūst lipīgi.</p> <ul style="list-style-type: none"> ■ Iztīriet mazgāšanas līdzekļu ieskalošanas atvilktni un turpmāk iepildiet tajā vispirms mazgāšanas līdzekli un pēc tam ūdens mīkstinātāju. |

Problēmu novēršana

Vispārīgas problēmas veļas mašīnas ar žāvētāju darbībā

| Problēma | Cēlonis un novēršana |
|---|---|
| Veļas mīkstinātājs netiek pilnībā ieskalots vai arī nodalījumā ☼ paliek pārāk daudz ūdens. | Iesūkšanas vārsts nav pareizi nostiprināts vai ir aizsērējis. ■ Iztīriet iesūkšanas vārstu; skatiet nodaļas “Tīrīšana un apkope” sadaļu “Mazgāšanas līdzekļu atvilktnes tīrīšana”. |
| Mīkstinātāja nodalījumā blakus kapsulai ir ūdens. | Kapsulu dozēšanas netika aktivēta vai arī pēc pēdējā mazgāšanas cikla netika izņemta tukšā kapsula. ■ Nākamajā reizē, kad izmantosiet kapsulu, pievērsiet uzmanību, lai būtu aktivēta kapsulu dozēšanas funkcija. ■ Pēc katras lietošanas reizes izņemiet un likvidējiet kapsulu. |
| | Mazgāšanas līdzekļu ieskalošanas atvilktnē ir aizsērējusi noplūdes caurulīte, uz kuras tiek uzsprausta kapsula. ■ Iztīriet caurulīti. |
| Programmas beigās kapsulā vēl ir šķidrums. | Mazgāšanas līdzekļu ieskalošanas atvilktnē ir aizsērējusi noplūdes caurulīte, uz kuras tiek uzsprausta kapsula. ■ Iztīriet caurulīti. |
| | Tā nav kļūda. Tehnisku iemeslu dēļ kapsulā paliek nedaudz ūdens. |
| Displejā tiek parādīti dažādi atlikušā laika rādījumi. | Atlikušā laika noteikšanas process ir nepārtraukts un tas pastāvīgi tiek pielāgots konkrētajai mazgāšanas un žāvēšanas situācijai. |

Vispārīgas problēmas veļas mašīnas ar žāvētāju darbībā

| Problēma | Cēlonis un novēršana |
|---|--|
| <p>Programmas <i>Pūku izskalošana</i> izpildes laikā no mazgāšanas līdzekļu ieskalošanas atvilktnes izplūst putas.</p> | <p>Mazgāšanas ūdens tvertnē ir mazgāšanas līdzekļa paliekas no iepriekšējā mazgāšanas cikla.</p> <ul style="list-style-type: none"> ■ Vienmēr pareizi dozējiet mazgāšanas līdzekļus. ■ Ievērojiet uz mazgāšanas līdzekļa iepakojuma sniegtos dozēšanas ieteikumus. |
| <p>Pēc programmas <i>Pūku izskalošana</i> beigām tvertnē paliek putas.</p> | <p>Programmas <i>Pūku izskalošana</i> izpildes laikā no mazgāšanas šķīduma tilpnes tiek izskalotas arī mazgāšanas līdzekļa atliekas. Tādējādi var veidoties putas.</p> <ul style="list-style-type: none"> ■ Regulāri izpildiet programmu <i>Pūku izskalošana</i>, lai mazgāšanas šķīduma tilpnē nenogulsnētos mazgāšanas līdzekļa atliekas. |
| <p>Pēc programmas <i>Pūku izskalošana</i> beigām tvertnē paliek pūkas.</p> | <p>Ilgāku laiku nav izmantota programma <i>Pūku izskalošana</i>.</p> <ul style="list-style-type: none"> ■ Iztīriet pūkas no tvertnes. ■ Regulāri izpildiet programmu <i>Pūku izskalošana</i>. |
| <p>No veļas mašīnas ar žāvētāju plūst nepatīkams aromāts.</p> | <p>Nav ievērota kontrollampiņa i. Ilgāku laiku nav aktīvā mazgāšanas programma ar temperatūru, kas ir augstāka nekā 60 °C.</p> <ul style="list-style-type: none"> ■ Lai nepieļautu baktēriju un nepatīkama aromāta veidošanos veļas mašīnā ar žāvētāju, palaidiet programmu <i>Kokvilna 90 °C</i>, pievienojot Miele iekārtu tīrīšanas līdzekli vai pulverveida universālo mazgāšanas līdzekli. <p>Pēc mazgāšanas ir aizvērtas iekārtas durvis un iebidīta mazgāšanas līdzekļu ieskalošanas atvilktnē.</p> <ul style="list-style-type: none"> ■ Atstājiet iekārtas durvis un mazgāšanas līdzekļu ieskalošanas atvilktni nedaudz pavērtas, lai tās varētu nožūt. |

Problēmu novēršana

Neapmierinošs mazgāšanas rezultāts

| Problēma | Cēlonis un novēršana |
|---|--|
| Uz izmazgājajiem tumšajiem tekstilizstrādājumiem ir baltas, mazgāšanas līdzeklim līdzīgas atliekas. | Mazgāšanas līdzeklis satur ūdenī nešķīstošas sastāvdaļas (ceolītus), kas ir paredzētas ūdens mīkstināšanai. Tās ir nogulsņējušās uz tekstilizstrādājumiem. <ul style="list-style-type: none">■ Mēģiniet pēc žāvēšanas notīrīt šīs atliekas ar suku.■ Tumšu tekstilizstrādājumu mazgāšanai turpmāk lietojiet mazgāšanas līdzekli bez ceolītiem. Šķidrajos mazgāšanas līdzekļos parasti nav ceolītu.■ Mazgājiet šādus tekstilizstrādājumus programmā <i>Tumšā veļa</i>. |
| Ar šķidro mazgāšanas līdzekli veļa netiek tīri izmazgāta. | Šķidrie mazgāšanas līdzekļi nesatur balinātājus. Ar tiem ne vienmēr var izmazgāt augļu, kafijas vai tējas traipus. <ul style="list-style-type: none">■ Lietojiet balinātāju saturošu pulverveida mazgāšanas līdzekli.■ Iepildiet traipu tīrāmo sāli nodaļījumā III un šķidro mazgāšanas līdzekli dozēšanas lodītē (dozēšanas lodīte pirms žāvēšanas ir jāizņem).■ Nekad neiepildiet šķidro mazgāšanas līdzekli kopā ar traipu tīrāmo sāli mazgāšanas līdzekļu ieskalšanas atvilktnē. |
| Izmazgātajai veļai ir pieļipušas pelēkas, staipīgas atliekas. | Nepietiekams mazgāšanas līdzekļa daudzums. Veļa ir bijusi stipri nosmērēta ar taukvielām (eļļām, ziedēm). <ul style="list-style-type: none">■ Veļai ar šāda veida netīrumiem palieliniet mazgāšanas līdzekļa daudzumu vai lietojiet šķidro mazgāšanas līdzekli.■ Pirms nākamās mazgāšanas reizes palaidiet programmu <i>iekārtas tīrīšana</i>, pievienojot Miele iekārtu tīrīšanas līdzekli vai pulverveida universālo mazgāšanas līdzekli. |

Neapmierinošs žāvēšanas rezultāts

| Problēma | Cēlonis un novēršana |
|--|--|
| <p>Pēc žāvēšanas veļa ir pārāk mitra.</p> | <p>Bija ielādēts pārāk maz veļas. Elektronika nespēja pareizi noteikt atlikušo mitrumu.</p> <ul style="list-style-type: none"> ■ Turpmāk nelielus veļas daudzumus žāvējiet ar programmu <i>Siltā vēdināšana</i>. <p>Izgriešanas laikā izveidojās veļas gredzens, jo veļas sadaļījums nebija vienmērīgs.</p> <p>Termiskās izgriešanas laikā izveidojās veļas gredzens, jo veļa bija pārāk mitra vai bija iestatīts pārāk liels centrifūgas apgriezību skaits.</p> <ul style="list-style-type: none"> ■ Atveriet iekārtas durvis un uzbužiniet veļu. ■ Vēlreiz palaidiet žāvēšanas programmu ar mazāku centrifūgas apgriezību skaitu. |
| <p>Liekas, ka veļa pēc žāvēšanas ir mitra.</p> | <p>Silta veļa liekas mitrāka.</p> <ul style="list-style-type: none"> ■ Izvietojiet veļu plaši, lai siltums varētu iztvaikot. |
| <p>Veļa pēc žāvēšanas ir pārāk mitra vai pārāk sausa.</p> | <p>Vēlamā atlikušā mitruma pakāpe atrodas starp 2 sausuma pakāpes iestatījumiem.</p> <ul style="list-style-type: none"> ■ Ja nepieciešams, mainiet sausuma pakāpi, kā ir aprakstīts nodaļas “Iestatījumi” sadaļā “Sausuma pakāpes”. |
| <p>Pēc žāvēšanas tvertnē ir ūdens.</p> | <p>Traucēta ūdens novadīšana.</p> <ul style="list-style-type: none"> ■ Iztīriet mazgāšanas šķīduma filtru un izplūdes sūkni, kā ir aprakstīts sadaļā “Durvju atvēršana izplūdes aizsērēšanas un / vai strāvas padeves pārtraukuma gadījumā” un pārbaudiet izsūknēšanas augstumu. |

Problēmu novēršana

Iekārtas durvis nevar atvērt

| Problēma | Cēlonis un novēršana |
|---|---|
| Programmas norises laikā durvis nevar atvērt. | Programmas norises laikā durvis ir bloķētas. ■ Rīkojieties saskaņā ar norādījumiem nodaļas “Programmas norises maiņa” sadaļā “Veļas pievienošana”. |
| | Tvertnē ir ūdens un veļas mašīna ar žāvētāju nevar to atsūknēt. ■ Iztīriet mazgāšanas šķīduma filtru un izplūdes sūkni, kā ir aprakstīts sadaļā “Durvju atvēršana, ja ir bloķēta izplūde un / vai ir strāvas padeves pārtraukums”. |
| | Ūdens līmenis mazgāšanas tvertnē ir pārāk augsts. ■ Pārtrauciet programmas izpildi. Veļas mašīna ar žāvētāju atsūknē pieejamo ūdeni. |
| Programmas beigās vai pēc programmas pārtraukšanas durvis nevar atvērt. Laika rādījumā tiek parādītas mirgojošas svītras <i>L [] ... [] ... []...</i> | Durvis nevar atvērt drošības apsvērumu dēļ. Temperatūra tvertnē mazgāšanas laikā pārsniedz 55 vai žāvēšanas laikā 70 °C. ■ Nogaidiet, līdz temperatūra tvertnē pazeminās un durvis tiek atbloķētas. |
| Durvis netiek atbloķētas. Laika rādījumā mainās <i>F</i> un <i>35</i>. | Durvju slēdzene ir bloķēta. ■ Sazinieties ar klientu apkalpošanas dienestu. |

Durvju atvēršana, ja ir bloķēta izplūde un / vai ir strāvas padeves pārtraukums

- Izslēdziet veļas mašīnu ar žāvētāju.



- Atveriet izplūdes sūkņa vāku.

Aizsērējusi izplūde

Ja izplūde ir aizsērējusi, veļas mašīnā ar žāvētāju var būt liels ūdens daudzums.

⚠ Karsts mazgāšanas šķīdums var izraisīt applaucēšanos.

Ja veļa pirms neilga laika tika mazgāta augstā temperatūrā, izplūstošais mazgāšanas šķīdums ir karsts.

Izlaidiet mazgāšanas šķīdumu uzmanīgi.

Ūdens izlaišana

Neizskrūvējiet mazgāšanas šķīduma filtru pilnībā.

- Novietojiet zem vāciņa trauku, piemēram, universālo cepšanas plāti.

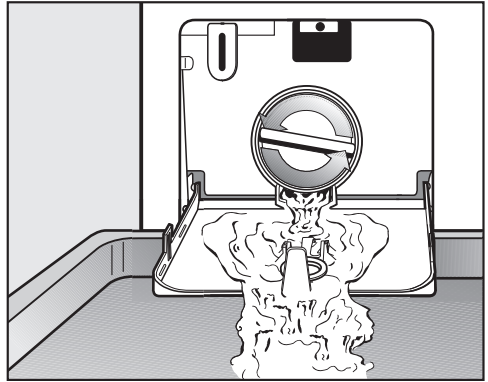

- Lēnām atskrūvējiet mazgāšanas šķīduma filtru, līdz no tā izplūst ūdens.
- Pēc tam atkal aizskrūvējiet mazgāšanas šķīduma filtru, lai pārtrauktu ūdens izplūdi.

Ja ūdens vairs neizplūst:

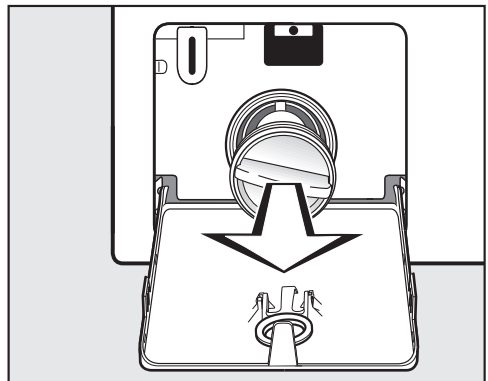

- pilnībā izskrūvējiet mazgāšanas šķīduma filtru.

Problēmu novēršana

Mazgāšanas šķīduma filtru tīrīšana

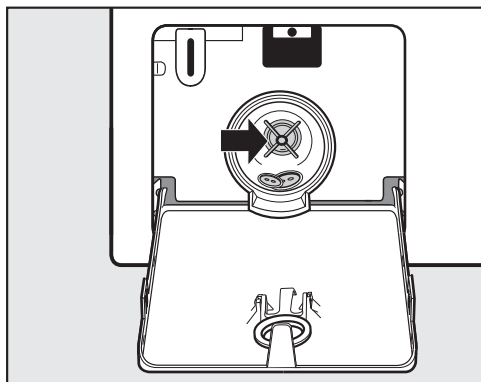

- Rūpīgi iztīriet mazgāšanas šķīduma filtru.
- Pārbaudiet, vai izplūdes sūkņa spāni griežas viegli.
- Izņemiet svešķermeņus (pogas, monētas utt.) un iztīriet iekšpusi.
- Ievietojiet mazgāšanas šķīduma filtru atpakaļ un stingri ieskrūvējiet.

 Izplūstoša ūdens radīti bojājumi. Ja mazgāšanas šķīduma filtrs netiks ievietots vietā, no veļas mašīnas ar žāvētāju izplūdis ūdens. Ielieciet vietā mazgāšanas šķīduma filtru un cieši pievelciet to.

Durvju atvēršana

 Rotējoša tvertne var radīt savainojumus. Pieskaroties vēl rotējošai tvertnei, var gūt nopietnus savainojumus. Pirms veļas izņemšanas vienmēr pārlicinieties, ka tvertne negriežas.

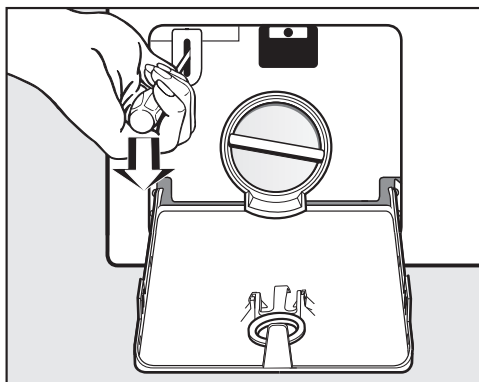

- Atbloķējiet durvis, piemēram, ar skrūvgriezi.
- Atveriet durvis.

Kontaktinformācija traucējumu gadījumā

Traucējumu gadījumā, kurus nevarat novērst patstāvīgi, sazinieties, piemēram, ar savu Miele specializēto tirgotāju vai Miele Klientu apkalpošanas dienestu.

Miele Klientu apkalpošanas dienesta pakalpojumus var pieteikt tiešsaistē vietnē www.miele.lv/service.

Miele Klientu apkalpošanas dienesta kontaktinformācija ir norādīta šī dokumenta beigās.

Klientu apkalpošanas dienestam ir nepieciešams modeļa apzīmējums un izgatavošanas numurs (Fabr. / SN / Nr.). Šī informācija ir sniegta uz identifikācijas datu plāksnītes.

Identifikācijas datu plāksnīte atrodas pie iekārtas korpusa virs stikla, ja atver iekārtas durvis.

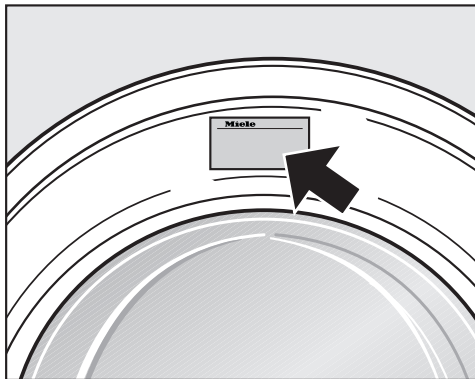

Garantija

Garantijas termiņš ir 2 gadi.

Papildinformāciju skatiet pievienotajos garantijas noteikumos.

Papildus pasūtāmie piederumi

Šai veļas mašīnai ar žāvētāju var iegādāties papildu piederumus, ko piedāvā Miele specializētais tirgotājs vai Miele Klientu apkalpošanas dienests.

Datu bāze EPREL

Pēc 2021. gada 1. marta informācija par energomarķējumu un ekodizaina prasībām būs pieejama Eiropas produktu datubāzē (EPREL). Datubāzei var piekļūt saitē <https://eprel.ec.europa.eu/>. Tajā jums tiks lūgts ievadīt modeļa apzīmējumu.

Modeļa apzīmējums ir sniegts uz identifikācijas datu plāksnītes.

Miele Made in xxx

Mod.: XXXxxx

M-Nr.: xxxxxxxx Type: XXxx-X

Nr.:/ xxxxxxxx

Miele Service
www.miele.com/service

Uzstādīšana

Pretskats



- ① Ūdens padeves šļūtene
- ② Elektrotīkla pieslēgums
- ③ Izplūdes šļūtene ar (noņemamu) līkumu un ūdens izplūdes vadības iespējām
- ④ Vadības panelis
- ⑤ Mazgāšanas līdzekļu ieskaļošanas atvilktnē
- ⑥ Durvis
- ⑦ Mazgāšanas šķīduma filtra vāciņš, izplūdes sūkņis un avārijas atbloķēšanas mehānisms
- ⑧ 4 augstumā regulējamas kājas

Skats no aizmugures

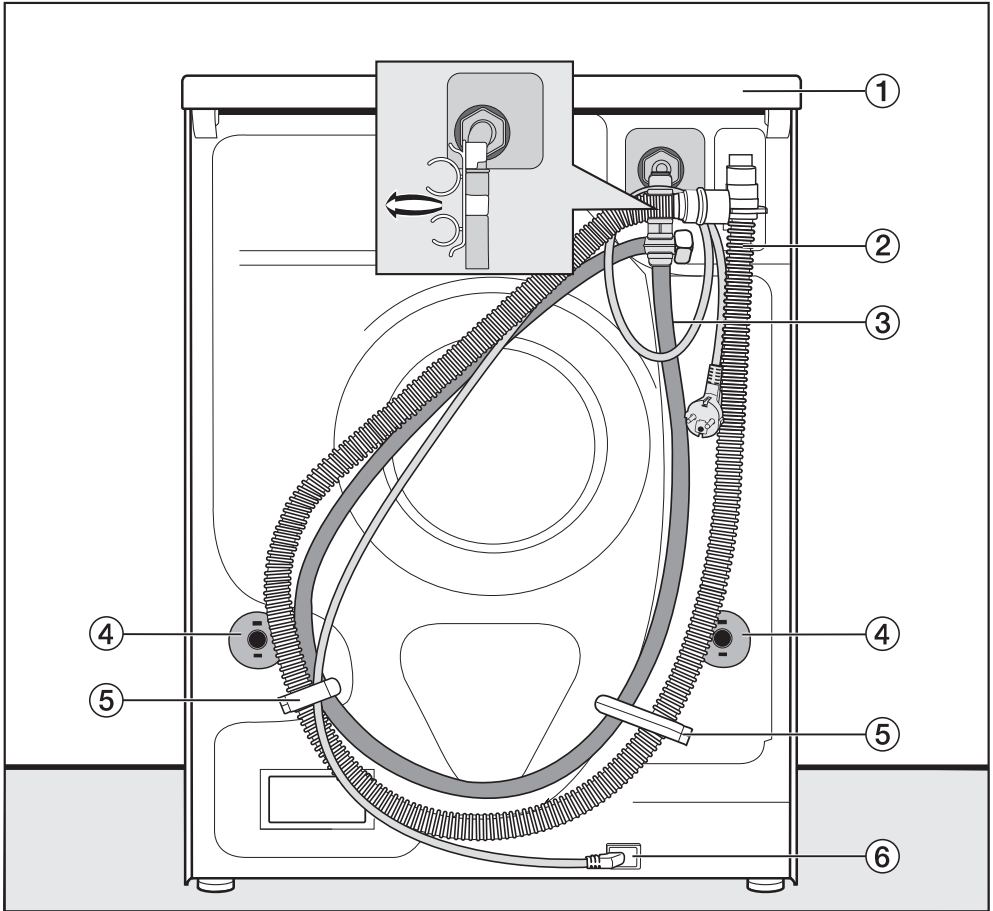

- | | |
|---|--|
| ① Vāka pārkare ar satveršanas iespējām iekārtas transportēšanai | ④ Rotācijas bloķētāji ar transportēšanas stieņiem |
| ② Ūdens izplūdes šļūtene | ⑤ Ūdens padeves un izplūdes šļūtenū turētāji transportēšanai |
| ③ Ūdens padeves šļūtene | ⑥ Elektrotīkla pieslēgums |

Uzstādīšana

Uzstādīšanas virsma

Vispiemērotākā uzstādīšanas virsma ir betona segums. Tas atšķirībā no koka dēļu vai mīksta materiāla seguma ļoti reti pakļaujas centrifūgas darbības izraisītām svārstībām.

Nemiet vērā:

- novietojiet veļas mašīnu ar žāvētāju horizontāli un stabili;
- nenovietojiet veļas mašīnu ar žāvētāju uz mīksta grīdas seguma, pretējā gadījumā veļas mašīna ar žāvētāju centrifūgas darbības laikā vibrēs.

Uzstādot uz dēļu grīdas seguma, ņemiet vērā:

- novietojiet veļas mašīnu ar žāvētāju uz saplāksņa plāksnes (vismaz 59 x 52 x 3 cm). Plāksne ir jānostiprina ar skrūvēm pie iespējami vairākām koka sijām, nevis tikai pie grīdas seguma dēļiem.

Norāde: Veļas mašīna ar žāvētāju ir jānovieto pēc iespējas tuvāk telpas stūrim, kur segums ir visstabilākais.

⚠ Nenostiprināta veļas mašīna ar žāvētāju var radīt savainojumus.

Ja veļas mašīna ar žāvētāju tiek uzstādīta uz uzstādīšanas vietā ierīkotas (betona vai mūrētas) pamatnes, centrifūgas griešanās laikā iekārta var nokrist no tās.

Nostipriniet veļas mašīnu ar žāvētāju ar nostiprināšanas skavu (atsevišķi pasūtāms piederums).

Veļas mašīnas ar žāvētāju no-gādāšana uzstādīšanas vietā

⚠ Ja vāks nepieguļ cieši, var gūt savainojumus.

Vāka aizmugurējais stiprinājums ārēju apstākļu ietekmē var kļūt trausls.

Vāks nešanas laikā var nolūzt.

Pirms nešanas pārbaudiet vāka pārkares savienojuma drošību.

- Nesiet veļas mašīnu ar žāvētāju, satverot to aiz priekšējām kājām un vāka aizmugurējās pārkares.

Transportēšanas fiksatoru demontāža

Kreisās puses transportēšanas stienņa izņemšana

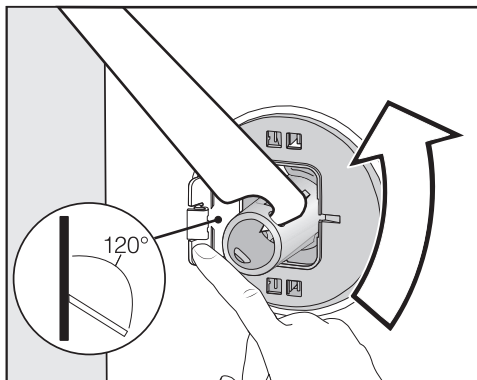

- Atspiediet vaļā vāciņu un ar iekārtas komplektā iekļauto uzgriežnatslēgu pagrieziet transportēšanas stieni par 90°.

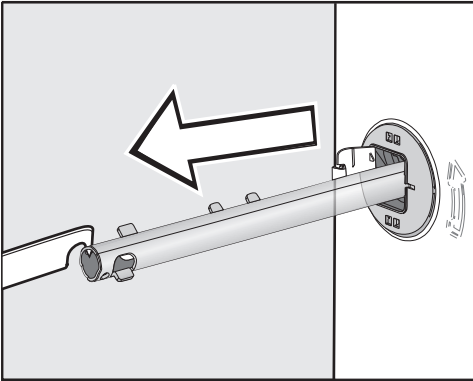

- Izvelciet transportēšanas stieni.

Labās puses transportēšanas stienņa izņemšana

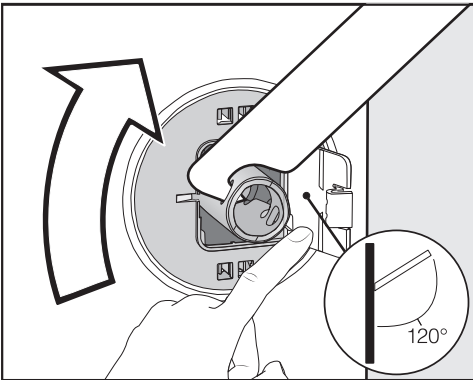

- Atspiediet vajā vāciņu un ar iekārtas komplektā iekļauto uzgriežatslēgu pagrieziet transportēšanas stieni par 90°.

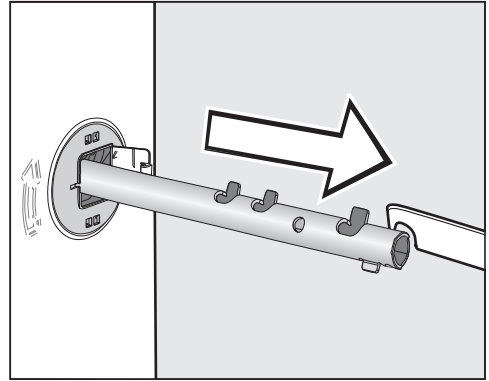

- Izvelciet transportēšanas stieni.

Atveru noslēgšana

⚠ Asās malas var radīt savainojumus.

Ja atveres nav noslēgtas, liekot tajās pirkstus, tos var savainot.

Noslēdziet atveres, no kurām tika izvilkti transportēšanas fiksatori.

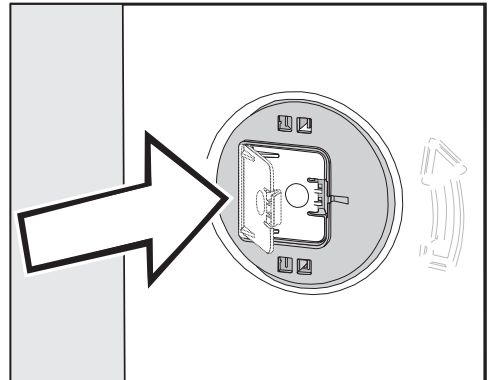

- Stingri aizspiediet vāciņus, līdz tie tiek fiksēti.

Uzstādīšana

Transportēšanas fiksatoru uzstādīšana

⚠ Nepareiza transportēšana var radīt bojājumus.

Transportējot veļas mašīnu ar žāvētāju bez transportēšanas fiksatoriem, to var sabojāt.

Saglabājiet transportēšanas fiksatorus. Pirms veļas mašīnas ar žāvētāju transportēšanas (piemēram, pārceļoties) uzstādiet atpakaļ transportēšanas fiksatorus.

Vāciņu atvēršana

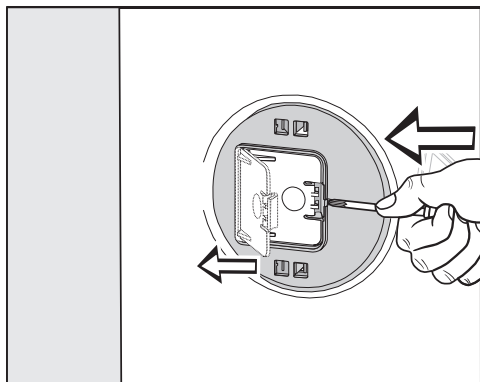

- Ar smailu priekšmetu, piemēram, tievu skrūvgriezi, piespiediet fiksēšanas āķi.

Vāciņš atvēršies.

Transportēšanas stieņu uzstādīšana

- Lai uzstādītu, veiciet aprakstītās demontāžas darbības pretējā secībā.

Norāde: Nedaudz paceliet tvertni – transportēšanas stieņus būs vieglāk ievietot.

Pabūvēšana zem darba virsmas

Pabūvēšanas komplekta* montāža un demontāža ir jāveic kvalificētam speciālistam.

- Ir nepieciešams **pabūvēšanas komplekts***. Pabūvēšanas komplektā iekļautā pārseguma plāksne aizstāj veļas mašīnas ar žāvētāju vāku. Pārseguma plāksnes uzstādīšana elektriskās drošības apsvērumu dēļ ir obligāti nepieciešama.
 - Ūdens padeve un izplūde, kā arī elektrotīkla pieslēgums ir jāveido veļas mašīnas ar žāvētāju tuvumā un jānodrošina to pieejamība.
- Pabūvēšanas komplektam ir pievienota montāžas instrukcija.
- * Atsevišķi pasūtāms piederums

Veļas mašīnas ar žāvētāju līmeņošana

Lai nodrošinātu nevainojamu veļas mašīnas ar žāvētāju darbību, tai ir vertikāli un vienmērīgi jābalstās uz visām četrām kājām.

Nepareiza uzstādīšana palielina ūdens un enerģijas patēriņu un veļas mašīna ar žāvētāju var izkustēties.

Kāju izskrūvēšana un fiksēšana

Veļas mašīnu ar žāvētāju līmeņo ar 4 regulējamām kājām. Piegādes brīdī visas kājas ir ieskrūvētas līdz galam.

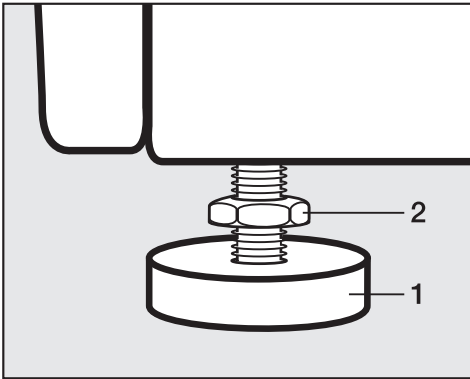

- Ar iekārtas komplektā iekļauto uzgriežņatslēgu atskrūvējiet pretuzgriežņi **2**, griežot to pulksteņrādītāju kustības virzienā. Izskrūvējiet pretuzgriežņi **2** kopā ar kāju **1**.

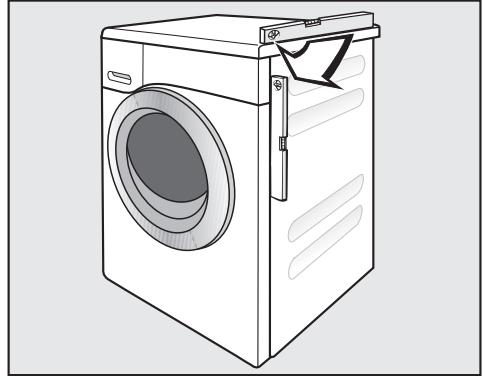

- Ar līmeņrādi pārbaudiet, vai veļas mašīna ar žāvētāju stāv horizontāli.
- Pieturiet kāju **1** ar cauruļatslēgu. Ar uzgriežņatslēgu pievelciet pretuzgriežņi **2** iekārtas korpusa virzienā.

⚠ Nepareizi nolīmeņota veļas mašīna ar žāvētāju var radīt bojājumus.

Ja kājas nebūs fiksētas, pastāv risks, ka veļas mašīna ar žāvētāju pārvietosies.

Cieši pievelciet visus 4 kāju pretuzgriežņus ierīces korpusa virzienā. Pārbaudiet arī kājas, kas līmeņošanas laikā netika izskrūvētas.

Ūdens aizsardzības sistēma

Miele ūdens aizsardzības sistēma nodrošina visaptverošu aizsardzību pret ūdens noplūdes no veļas mašīnas ar žāvētāju nodarītiem kaitējumiem.

Sistēmai ir šādas galvenās daļas:

- ūdens padeves šļūtene;
- elektronika un izplūdes un pārplūdes aizsardzība;
- izplūdes šļūtene.

Ūdens padeves šļūtene

- Aizsardzība pret šļūtenes bojājumiem

Ūdens padeves šļūtene iztur vairāk nekā 7000 kPa spiedienu.

Elektronika un korpuss

- Grīdas vanna

Veļas mašīnas ar žāvētāju sūces gadījumā izplūstošais ūdens ieplūst grīdas vannā. Pludiņa slēdzis automātiski noslēdz ūdens padeves vārstus. Turpmāka ūdens padeve tiek pārtraukta. Mazgāšanas šķīduma tvertnē esošais ūdens tiek izsūknēts.

- Pārplūdes aizsardzība

Ar to netiek pieļauta veļas mašīnas ar žāvētāju pārplūšana nekontrolētas ūdens padeves rezultātā. Ja ūdens līmenis pārsniedz noteikto robežvērtību, ieslēdzas izplūdes sūkņis un kontrolēti izsūknē ūdeni.

Izplūdes šļūtene

Izplūdes šļūtene ir aprīkota ar ventilēšanas sistēmu. Tā nepieļauj pilnīgu veļas mašīnas un žāvētāja izsūknēšanu.

Ūdens padeve

⚠ Apdraudējums veselībai un bojājumi neattīrīta ieplūstošā ūdens dēļ. Piegādātā ūdens kvalitātei ir jāatbilst dzeramā ūdens kvalitātes standartiem attiecīgajā valstī, kurā tiek ekspluatēta veļas mašīna ar žāvētāju. Vienmēr pieslēdziet veļas mašīnu ar žāvētāju dzeramā ūdens padevei.

Ūdens padeves spiedienam ir jābūt no 100 līdz 1000 kPa. Ja ūdens pieslēguma pārspiediens pārsniedz 1000 kPa, ir jāuzstāda spiediena mazināšanas vārsts.

Pieslēgumam ir nepieciešams slēgvārsts ar $\frac{3}{4}$ collas pieslēguma vītņi. Ja slēgvārsta nav, veļas mašīnu dzeramā ūdens padeves sistēmai drīkst pieslēgt tikai sertificēts speciālists.

Noteikumi Vācijai

Lai aizsargātu dzeramo ūdeni, starp ūdenskrānu un ūdens padeves šļūteni ir jāuzstāda komplektā iekļautais atplūdes novērsējs.

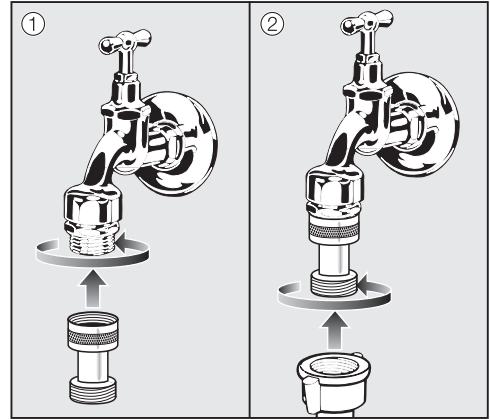

- Pieskrūvējiet atplūdes novērsēju pie ūdenskrāna.
- Pieskrūvējiet ūdens padeves šļūteni pie atplūdes novērsēja vītnes.

Skrūvsavienojums ir pakļauts ūdens spiedienam.

Pārbaudiet, vai pieslēgums ir hermētisks. Lēnām atveriet ūdenskrānu. Ja nepieciešams, mainiet blīves novietojumu un ciešāk pieskrūvējiet skrūvsavienojumu.

Veļas mašīna ar žāvētāju nav piemērota pievienošanai pie siltā ūdens pieslēguma.

Nepievienojiet veļas mašīnu ar žāvētāju pie siltā ūdens pieslēguma.

Uzstādīšana

Apkope

Ja ir jānomaina šļūtene, izmantojiet tikai Miele oriģinālo šļūteni, kas iztur vairāk nekā 7000 kPa spiedienu.

Lai nodrošinātu ūdens ieplūdes vārsta aizsardzību, padeves šļūtenes brīvā gala uznavas uzgrieznī ir iebūvēts sietiņš.

Nenoņemiet šo netīrumu sietiņu.

Piederumi šļūtenes pagarināšanai

Kā papildu piederumu pie Miele specializētā tirgotāja vai Miele Klientu apkalpošanas dienestā var iegādāties 2,5 vai 4,0 m garas šļūtenes.

Ūdens novadīšana

Mazgāšanas šķīdums tiek atsūkņēts ar mazgāšanas šķīduma sūkni ar atsūkņēšanas augstumu 1 m. Lai neradītu šķēršļus ūdens izplūdei, šļūtene jānostiprina bez ielocījumiem. Šļūtenes galā var ieāķēt līkumu. Ja nepieciešams, šļūteni var pagarināt līdz 5 m. Piederumus var iegādāties pie Miele specializētā tirgotāja vai Miele Klientu apkalpošanas dienestā.

Ja atsūkņēšanas augstums ir lielāks nekā 1 m (maksimālais atsūkņēšanas augstums ir līdz 1,8 m), pie Miele specializētā tirgotāja vai Miele Klientu apkalpošanas dienestā var iegādāties otru mazgāšanas šķīduma sūkni. Ja atsūkņēšanas augstums pārsniedz 1 m, šļūteni var pagarināt līdz 2,5 m. Piederumus var iegādāties pie Miele specializētā tirgotāja vai Miele Klientu apkalpošanas dienestā.

Ūdens novadīšanas iespējas

1. Šļūtenes pakarināšana uz izlietnes vai vannas malas
Ievērojiet!
 - Nodrošiniet šļūteni pret noslīdēšanu!
 - Ja mazgāšanas ūdens tiek novadīts izlietnē, tam jāizplūst no izlietnes pietiekamā ātrumā. Pretējā gadījumā pastāv risks, ka izlietne pārplūdis vai daļa atsūkņētā ūdens nonāks atpakaļ veļas mašīnā ar žāvētāju.
2. Pievienošana plastmasas notekudeņu caurulei ar gumijas uznavu (sifons nav obligāts)

3. Ūdens novadīšana grīdas notekā (ūdens savākšanas atverē)
4. Pievienošana izlietnei ar plastmasas savienojuma elementu

Pievienošana izlietnei

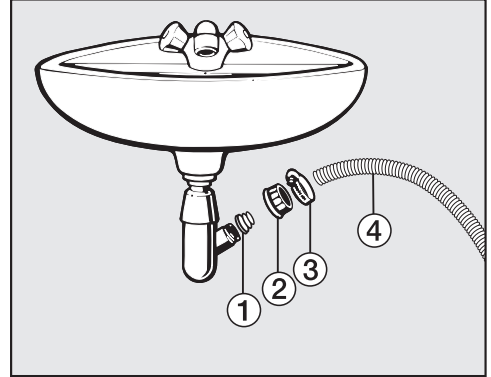

- ① Adapters
 - ② Izlietnes uznavas uzgrieznis
 - ③ Šļūtenes skava
 - ④ Šļūtenes gals
- Uzstādiet adapteru ① ar izlietnes uznavas uzgriezni ② pie izlietnes sifona.
 - Uzspraudiet šļūtenes galu ④ uz adaptera ①.
 - Ar skrūvgriezi pievelciet šļūtenes skavu ③, kas atrodas tieši aiz izlietnes savienojuma uzgriežņa.

Uzstādīšana

Elektrotīkla pieslēgums

Sērijveida veļas mašīna ar žāvētāju ir aprīkota ar kontaktdakšu iekārtas pievienošanai kontaktligzdai ar zemējumu.

Uzstādiet veļas mašīnu ar žāvētāju tā, lai kontaktligzda būtu brīvi pieejama. Ja kontaktligzda nav brīvi pieejama, nodrošiniet, lai pēc uzstādīšanas būtu paredzēta ierīce visu polu atvienošanai no strāvas padeves.

 Pārkaršana var izraisīt ugunsgrēku.

Veļas mašīnas ar žāvētāju ekspluatācija, izmantojot sadalītāju un kabeļa pagarinātājus, var izraisīt kabeļu pārslodzi.

Drošības apsvērumu dēļ neizmantojiet sadalītāju un kabeļa pagarinātājus.

Elektriskajai instalācijai ir jāatbilst vadlīnijām VDE 0100.

Bojātu barošanas kabeli drīkst nomainīt tikai ar īpašu tāda paša veida barošanas kabeli (var iegādāties Miele Klientu apkalpošanas dienestā). Drošības apsvērumu dēļ nomaiņu drīkst veikt tikai kvalificēts speciālists vai Miele Klientu apkalpošanas dienests.





Informāciju par nominālo patēriņa jaudu un atbilstošajiem drošinātājiem skatiet identifikācijas datu plāksnītē. Salīdziniet identifikācijas datu plāksnītē norādītos parametrus ar elektrotīkla parametriem.

Ja rodas šaubas, konsultējieties ar kvalificētu elektriķi.

















Ir iespējama pagaidu vai ilglaicīga darbība no autonomas vai nesinhronizētas energoapgādes iekārtas (piemēram, au-



tonomajiem tīkliem, dublējošajām sistēmām). Šādas darbības priekšnoteikums ir energoapgādes iekārtas atbilstība EN 50160 vai līdzīga standarta prasībām. Ēkas instalācijā un šajā Miele ierīcē paredzēto aizsardzības pasākumu funkcijas un darbības veids ir jānodrošina arī autonomā vai nesinhronā režīmā vai arī tie ir jāaizstāj ar līdzvērtīgiem pasākumiem attiecībā uz instalāciju. Tas ir aprakstīts, piemēram, jaunākajā VDE-AR_E 2510-2 laidienā.





Kopšanas simboli





| Mazgāšana | |
|--|----------------------------------|
| Bļodas attēlā norādītais grādu skaits atbilst maksimālajai temperatūrai, kādā var mazgāt attiecīgo izstrādājumu. | |
|  | normāla mehāniskā apstrāde |
|  | saudzīga mehāniskā apstrāde |
|  | ļoti saudzīga mehāniskā apstrāde |
|  | mazgāšana ar rokām |
|  | nedrīkst mazgāt |



Programmu izvēles piemērs

| Programma | Kopšanas simboli |
|----------------|---|
| ECO 40–60 |   |
| Kokvilna |       |
| Viegli kopjama |      |
| Smalkveļa |   |
| Vilna |  |

| Žāvēšana | |
|---|-------------------------|
|  | normāla temperatūra |
|  | pazemināta temperatūra |
|  | nedrīkst žāvēt žāvētājā |

| Gludināšana un rullēšana | |
|---|----------------------------|
|  | apmēram 200 °C |
|  | apmēram 150 °C |
|  | apmēram 110 °C |
| Gludināšana ar tvaiku var radīt neatgriezeniskus bojājumus. | |
|  | nedrīkst gludināt / rullēt |

| Profesionāla tīrīšana | |
|---|--|
|  | Tīrīšana ar ķīmiskiem šķīdinātājiem. Burti apzīmē tīrīšanas līdzekļus. |
|  | |
|  | Mitrā tīrīšana |
|  | Ķīmiskā tīrīšana ir aizliegta |

| Balināšana | |
|---|---|
|  | Drīkst lietot jebkādu oksidējošu balinātāju |
|  | Balināt tikai ar skābekli |
|  | Nedrīkst balināt |

Tehniskie parametri

| | |
|--|--|
| Augstums | 850 mm |
| Platums | 596 mm |
| Dziļums | 637 mm |
| Dziļums ar atvērtām durvīm | 1055 mm |
| Pabūvēšanas augstums | 820 (+8 / -2) mm |
| Pabūvēšanas platums | 600 mm |
| Svars | aptuveni 95 kg |
| Ietilpība mazgāšanai | 8,0 kg sausas veļas |
| Ietilpība žāvēšanai | 5,0 kg sausas veļas |
| Pieslēguma spriegums | skatiet identifikācijas datu plāksnīti |
| Pieslēguma jauda | skatiet identifikācijas datu plāksnīti |
| Drošinātāji | skatiet identifikācijas datu plāksnīti |
| Patēriņa dati | skatiet nodaļu "Patēriņa dati" |
| Minimālais ūdens padeves spiediens | 100 kPa (1 bar) |
| Maksimālais ūdens padeves spiediens | 1000 kPa (10 bar) |
| Ūdens padeves šļūtenes garums | 1,55 m |
| Ūdens izplūdes šļūtenes garums | 1,50 m |
| Barošanas kabeļa garums | 2,00 m |
| Maksimālais izsūkņēšanas augstums | 1,00 m |
| Maksimālais izsūkņēšanas attālums | 5,00 m |
| LED gaismas diodes | 1. klase |
| Piešķirtais pārbaudes marķējums | skatiet identifikācijas datu plāksnīti |
| Patēriņš izslēgtā stāvoklī | 0,30 |
| Tīklam pieslēgtas iekārtas gatavības stāvoklis | 0,70 |
| Frekvenču diapazons | 2,4000–2,4835 GHz |
| Maksimālā raidīšanas jauda | < 100 mW |

Atbilstības deklarācija

Ar šo Miele apliecina, ka šī veļas mašīna atbilst Direktīvai Nr. 2014/53/ES.

ES Atbilstības deklarācijas pilns teksts ir pieejams šādās tīmekļa vietnēs:

- Produkti, Lejupielāde tīmekļa vietnē www.miele.lv;
- Serviss, Informācijas pieprasījums, Lietošanas instrukcijas tīmekļa vietnē www.miele.lv/majsaimnieciba/informacijas-pieprasijums-385.htm, norādot produkta nosaukumu vai ražojuma numuru.

Patēriņa dati

| Programmas | °C | Ielāde kg | Elektroenerģija kWh | Ūdens litri | Darbības ilgums h:min. | Temperatūra ¹ °C | Atlikušais mitrums % | Apgrīzību skaits apgr./min. |
|------------------------------|----|--------------|------------------------|----------------|---------------------------|--------------------------------|-------------------------|--------------------------------|
| Mazgāšana | | | | | | | | |
| ECO 40–60* | | 8,0 | 0,77 | 60 | 3:39 | 43 | 47 | 1500 |
| | | 4,0 | 0,42 | 52 | 2:48 | 32 | 47 | 1500 |
| | | 2,0 | 0,18 | 28 | 2:48 | 25 | 49 | 1500 |
| Kokvilna | 60 | 8,0 | 1,35 | 57 | 2:29 | 54 | 51 | 1500 |
| | | 20 | 8,0 | 0,35 | 72 | 2:39 | 20 | 51 |
| Viegli kopjama | 30 | 3,5 | 0,32 | 47 | 1:59 | 30 | 30 | 1200 |
| Express ² | 40 | 3,5 | 0,33 | 30 | 0:20 | 27 | 60 | 1200 |
| Vilna | 30 | 2,0 | 0,23 | 35 | 0:39 | – | – | – |
| Mazgāšana un žāvēšana | | | | | | | | |
| ECO 40–60* Sausa skapī | | 5,0 | 3,35 | 85 | 6:29 | 35 | 0 | 1500 |
| | | 2,5 | 1,62 | 43 | 3:59 | 28 | 0 | 1500 |

* Pārbaudes programma par ES Regulas Nr. 2019/2023 par ekodizainu un Regulas Nr. 2019/2014 par energomarkējumu ievērošanu

¹ Galvenajā mazgāšanā veļas sasniegtā maksimālā temperatūra.

² Aktivēta papildfunkcija *Īsi*

Norādījums klientiem

Patēriņa dati var atšķirties no norādītajām vērtībām atkarībā no ūdens spiediena, ūdens cietības, ūdens temperatūras, telpas temperatūras, veļas veida, veļas daudzuma, elektrotīrīšanas sprieguma svārstībām un izvēlētajam papildfunkcijām.

Ar programmējamo funkciju palīdzību veļas mašīnas ar žāvētāju elektroniku var pielāgot dažādām mainīgām prasībām. Programmējamās funkcijas jebkurā brīdī var mainīt.

Programmēšana notiek 9 soļos (1, 2, 3 ... 9) ar skārientaustiņu palīdzību.

Programmēšanas līmeņa atvēršana

Priekšnoteikums:

- veļas mašīna ar žāvētāju ir ieslēgta un programmu pārslēgs ir pagriezts pret kādu programmu;
- veļas mašīnas ar žāvētāju durvis ir atvērtas.

- 1 Pieskarities skārientaustiņam *Sākt / Veļas pievienošana* un turiet skārientaustiņu, kamēr tiek veiktas darbības 2–3.
- 2 Aizveriet veļas mašīnas ar žāvētāju durvis.
- 3 Uzgaidiet, līdz skārientaustiņš *Sākt / Veļas pievienošana* izgaismojas pastāvīgi, ...
- 4 ... un tad atlaidiet skārientaustiņu *Sākt / Veļas pievienošana*.

Pēc dažām sekundēm laika rādījumā iedegas, piemēram, P13.

Programmējamo funkciju izvēle un atcelšana

Programmējamās funkcijas numurs laika rādījumā tiek parādīts ar simbolu P kopā ar skaitli, piemēram, P13.

- 5 Pieskaroties skārientaustiņam < vai >, pakāpeniski izvēlieties nākamo vai iepriekšējo programmējamo funkciju:

| Programmējamās funkcijas | |
|--------------------------|---|
| P13 | Taustiņu tonis |
| P14 | PIN kods |
| P22 | Vadības zonas izslēgšanās |
| P24 | Atmiņa |
| P28 | Saudzīgais režīms |
| P29 | Temperatūras pazemināšanās |
| P32 | Maksimālais skalošanas līmenis |
| P33 | Mazgāšanas šķīduma atdzesēšana |
| P49 | Zems ūdens spiediens |
| P52 | Izgaismoto lauku spilgtums |
| P70 | Sausuma pakāpe, Kokvilna |
| P71 | Sausuma pakāpe, Viegli kopjama |
| P72 | Dzesēšanas laika paildzināšana |
| P77 | Aizsardzība pret veļas gredzena rašanos |
| P97 | Tālvadība |
| P98 | SmartGrid |
| P99 | RemoteUpdate |

- 6 Apstipriniet izvēlēto programmējamo funkciju ar skārientaustiņu *Sākt / Veļas pievienošana*.

Programmējamās funkcijas

Programmējamās funkcijas apstrāde un saglabāšana

Programmējamo funkciju var ielēgt un izslēgt vai arī atlasīt dažādas iespējas.

- 7 Pieskarieties skārienaustiņam < vai >, lai ielēgtu vai izslēgtu programmējamo funkciju vai atlasītu iespēju.

| Programmējamā funkcija | Iespējamā izvēle | | | | | |
|------------------------|------------------|-----|-----|-----|-----|--------------|
| | -00 | -01 | -02 | -03 | -04 | -05 līdz -07 |
| P13 | ● | ✓ | | | | |
| P14 | ✓ | ● | | | | |
| P22 | ● | ✓ | | | | |
| P24 | ✓ | ● | | | | |
| P28 | ✓ | ● | | | | |
| P29 | ✓ | ● | | | | |
| P32 | ✓ | ● | | | | |
| P33 | ✓ | ● | | | | |
| P49 | ✓ | ● | | | | |
| P62 | | ● | ✓ | ● | ● | ● |
| P70 | | ● | ● | ● | ✓ | ● |
| P71 | | ● | ● | ● | ✓ | ● |
| P72 | ✓ | ● | ● | ● | ● | -05 līdz -18 |
| P77 | ● | ✓ | ● | ● | ● | |
| P97 | ● | ✓ | | | | |
| P98 | ✓ | ● | | | | |
| P99 | ● | ✓ | | | | |

- = pieejama
- ✓ = rūpnīcas iestatījums

- 8 Apstipriniet atlasīto izvēli ar skārienaustiņu *Sākt / Veļas pievienošana*.

Tagad atkal ir izgaismots programmējamās funkcijas numurs, piemēram, P13.

Programmēšanas līmeņa aizvēršana

- 9 Pagrieziet programmu pārslēgu pozīcijā ☰.

Ieprogrammētais iestatījums tiek saglabāts pastāvīgi. Ieprogrammēto iestatījumu jebkurā brīdī var atkal mainīt.

P13 Taustiņu tonis

Pieskaroties skārientaustiņiem, skanošā signāla toni var ieslēgt vai izslēgt.

Izvēle

-00 = izslēgt

-01 = ieslēgt (**rūpnīcas iestatījums**)

P14 PIN kods

PIN kods aizsargā veļas mašīnu ar žāvētāju pret neatļautu lietošanu.

Ja ir aktivizēta PIN koda funkcija, veļas mašīnas ar žāvētāju izmantošanai pēc tās ieslēgšanas ir jāievada PIN kods.

Izvēle

-00 = izslēgt (**rūpnīcas iestatījums**)

-01 = ieslēgt

Ja ir atlasīta izvēle -01, turpmāk pēc ieslēgšanas veļas mašīnu ar žāvētāju varēs izmantot, tikai ievadot PIN kodu.

Veļas mašīnas ar žāvētāju apkalpošana ar PIN kodu

Kods ir **125**, un to nevar mainīt.

■ Ieslēdziet veļas mašīnu ar žāvētāju.

Laika rādījumā tiek parādīts 0 __ un izgaismojas skārientaustiņi > un <.

■ Pieskarieties skārientaustiņam >.

Laika rādījumā ir redzams / __.

■ Apstipriniet skaitli ar skārientaustiņu *Sākt / Veļas pievienošana*.

Pirmais cipars ir saglabāts.

■ Ar skārientaustiņiem > un < ievadiet arī otro un trešo ciparu un apstipriniet ciparus ar skārientaustiņu *Sākt / Veļas pievienošana*.

Bloķēšana ir atcelta.

P22 Vadības zonas izslēgšanās

Lai taupītu elektroenerģiju, laika rādījums un skārientaustiņi pēc 10 minūtēm tiek aptumšoti un pulsējoši mirgo tikai skārientaustiņš *Sākt / Apturēt*.

Izvēle

-00 = izslēgt

Ieslēgtas veļas mašīnas ar žāvētāju laika rādījums un skārientaustiņi netiek aptumšoti.

-01 = ieslēgt (**rūpnīcas iestatījums**)

10 minūtes pēc programmas palaišanas laika rādījums un skārientaustiņi tiek aptumšoti.

Bet: ja ir beidzies sākuma atlikšanas laiks, programmas beigās vai pretburzīšanās posma beigās laika rādījums un skārientaustiņi uz 10 minūtēm atkal ieslēdzas.

Programmējamās funkcijas

P24 Atmiņa

Pēc programmas palaišanas veļas mašīna ar žāvētāju saglabā atmiņā pēdējos programmas iestatījumus (temperatūru, apgriezību skaitu).

Vēlreiz izvēloties programmu, veļas mašīna ar žāvētāju parāda saglabātos iestatījumus.

Izvēle

-00 = izslēgt (**rūpnīcas iestatījums**)

-01 = ieslēgt

P28 Saudzīgais režīms

Ja ir aktivēts saudzīgais režīms, tvertnes kustību intensitāte mazinās. Tādējādi var saudzīgāk mazgāt nedaudz netīrus tekstilizstrādājumus.

Saudzīgo režīmu var aktivēt mazgāšanas programmām *Kokvilna* un *Viegli kopjama*.

Izvēle

-00 = izslēgt (**rūpnīcas iestatījums**)

-01 = ieslēgt

P29 Temperatūras pazemināšana

Lielā augstumā ūdens vārīšanās temperatūra ir zemāka. Lai nepieļautu ūdens vārīšanos, Miele iesaka ieslēgt temperatūras pazemināšanas funkciju, ja augstums virs jūras līmeņa ir 2000 m un vairāk.

Izvēle

-00 = izslēgt (**rūpnīcas iestatījums**)

-01 = ieslēgt

P32 Maksimālais skalošanas līmenis

Programmās *Kokvilna* un *Viegli kopjama* ūdens līmeni skalošanas laikā vienmēr var iestatīt maksimālajā vērtībā.

Šī funkcija ir svarīga cilvēkiem ar alerģiju, lai nodrošinātu labu skalošanas rezultātu. Palielinās ūdens patēriņš.

Izvēle

-00 = izslēgt (**rūpnīcas iestatījums**)

-01 = ieslēgt

P33 Mazgāšanas šķīduma atdzesēšana

Lai atdzesētu mazgāšanas šķīdumu, galvenā mazgāšanas cikla beigās tvertnē iepļūst papildu ūdens.

Mazgāšanas šķīduma dzesēšana notiek, izvēloties programmu *Kokvilna*, ja ir iestatīta temperatūra 70 °C un vairāk.

Mazgāšanas šķīduma dzesēšana ir jāaktivē:

- lai nepieļautu applaucēšanos, ja ūdens novadīšanas šļūtene tiek uzkārtā uz izlietnes vai vannas malas;
- ēkās, kur kanalizācijas caurules neatbilst standarta DIN 1986 prasībām.

Izvēle

- 00 = izslēgt (**rūpnīcas iestatījums**)
- 01 = ieslēgt

P49 Zems ūdens spiediens

Ja ūdens spiediens ir zemāks nekā 100 kPa (1 bar), veļas mašīna ar žāvētāju pārtrauc programmu. Ja ūdens spiedienu uzstādīšanas vietā nav iespējams palielināt, iestatījuma aktivēšana novērš programmas izpildes priekšlaicīgu pārtraukšanu.

Izvēle

- 00 = izslēgt (**rūpnīcas iestatījums**)
- 01 = ieslēgt

P62 Izgaismoto lauku spilgtums

Blāvi izgaismoto vadības zonas skārientaustiņu spilgtumu var atlasīt 7 dažādās pakāpēs.

Spilgtums mainās uzreiz, tiklīdz tiek izvēlēta kāda no dažātajām pakāpēm.

Izvēle

- 01 = vistumšākā pakāpe
- ↓
- 07 = visspilgtākā pakāpe
- 02 = (**rūpnīcas iestatījums**)

P70 Sausuma pakāpes, Kokvilna

Ja nepieciešams, ir iespējams pielāgot programmas *Kokvilna* sausuma pakāpes.

Izvēle

- 01 = mitrāka
- ↓
- 07 = sausāka
- 04 = (**rūpnīcas iestatījums**)

Programmējamās funkcijas

P71 Sausuma pakāpes, Viegli kopjama

Ja nepieciešams, ir iespējams pielāgot programmas *Viegli kopjama* sausuma pakāpes.

Izvēle

-01 = mitrāka



-07 = sausāka

-04 = **(rūpnīcas iestatījums)**

P72 Dzesēšanas laika paildzināšana

Varat paildzināt dzesēšanas fāzi pirms programmas beigām. Tekstilizstrādājumi tiek vairāk atdzesēti. Paildzināšana notiek tikai tad, ja ir izvēlēta sausuma pakāpe. Žāvēšanā ar laika iestatījumu dzesēšanas laika paildzināšana nav aktīva.

Izvēle

-00 = minūtes **(rūpnīcas iestatījums)**



-18 = minūtes

P77 Aizsardzība pret veļas gredzena veidošanos

Lai mazinātu veļas gredzena veidošanās varbūtību, var ierobežot pēdējās izgriešanas apgriezību skaitu.

Iestatījumu *Aizsardzība pret veļas gredzena veidošanos* var atlasīt tikai nepārtrauktas mazgāšanas un žāvēšanas gadījumā.

Izvēle

-00 = izslēgt

-01 = 1200 apgr./min. **(rūpnīcas iestatījums)**

-02 = 1100 apgr./min.

-03 = 1000 apgr./min.

-04 = 900 apgr./min.

P97 Tālvadība

Ar Miele lietotni no jebkuras vietas varat apskatīt savas veļas mašīnas ar žāvētāju statusu, attālināti palaist un vadīt veļas mašīnu ar žāvētāju, izmantojot programmu *MobileStart*.

Varat izslēgt programmējamo funkciju *P97*, ja nevēlaties vadīt veļas mašīnu ar žāvētāju ar savu mobilo gala ierīci.

Ar instalēto lietotni programmu var atcelt arī tad, ja programmējamā funkcija *P97* nav ieslēgta.

Ar skārienaustiņu \diamond iestatiet laikposmu, kurā vēlaties iedarbināt veļas mašīnu ar žāvētāju, un aktivējiet sākuma laika atlikšanas funkciju (skatiet nodaļu "Sākuma laika atlikšana / SmartStart"). Veļas mašīnu ar žāvētāju varat iedarbināt, minētajā laikposmā nosūtot signālu. Ja līdz vēlākajam iespējamajam sākuma laikam netika nosūtīts palaišanas signāls, veļas mašīna ar žāvētāju ieslēdzas automātiski.

Izvēle

-00 = izslēgt

-01 = ieslēgt (**rūpnīcas iestatījums**)

P98 SmartGrid

Noteiktā laikposmā savu veļas mašīnu ar žāvētāju varat palaist automātiski ar ārēju vadību.

Ja ir aktivēts *SmartGrid*, skārienaustiņam \diamond vairs nav funkcijas *Sākuma laika atlikšana*, bet ir jauna funkcija *SmartStart*.

Ar skārienaustiņu \diamond var iestatīt *SmartStart* laikposmu. Tādā gadījumā jūsu norādītajā laikposmā veļas mašīnu ar žāvētāju iedarbinās no ārienes nosūtīts signāls. Ja līdz vēlākajam iespējamajam sākuma laikam palaišanas signāls no ārienes netiek nosūtīts, veļas mašīna ar žāvētāju ieslēdzas automātiski (skatiet nodaļu "Sākuma laika atlikšana / SmartStart").

Izvēle

-00 = izslēgt (**rūpnīcas iestatījums**)

-01 = ieslēgt

P99 RemoteUpdate

Izmantojot *RemoteUpdate* funkciju, var atjaunināt veļas mašīnas ar žāvētāju programmatūru. Ja veļas mašīnas ar žāvētāju programmai ir pieejams atjauninājums, tas tiek lejupielādēts automātiski. Atjauninājuma instalēšana nenotiek automātiski, tā ir jāpalaiž manuāli.

Ja atjauninājums netiek instalēts, veļas mašīnu ar žāvētāju var izmantot kā parasti. Tomēr Miele iesaka instalēt atjauninājumus.

RemoteUpdate norise

Informācija par atjauninājuma saturu un apjomu tiek paziņota Miele lietotnē.

Programmējamās funkcijas

Ja ir pieejams atjauninājums, laika rādījumā tiek parādīts ziņojums *UP*.

Atjauninājumu varat instalēt uzreiz vai atlikt instalāciju uz vēlāku laiku. Tad uzaicinājums instalēt atjauninājumu tiek parādīts, atkal ieslēdzot veļas mašīnu ar žāvētāju.

Atjauninājuma instalēšana var ilgt vairākas minūtes.

RemoteUpdate laikā ir jāievēro:

- kamēr nav saņemts ziņojums, atjauninājums nav pieejams;
- jau instalētu atjauninājumu nav iespējams atinstalēt;
- neizslēdziet veļas mašīnu ar žāvētāju atjaunināšanas laikā. Pretējā gadījumā atjauninājums tiks pārtraukts un netiks instalēts.
- Dažus atjauninājumus var veikt tikai Miele Klientu apkalpošanas dienests.

Ieslēgšana / izslēgšana

Atbilstoši rūpnīcas iestatījumiem *RemoteUpdate* funkcija ir ieslēgta. Jaunais atjauninājums tiks lejupielādēts automātiski un to vajadzēs palaist manuāli. Izslēdziet funkciju *RemoteUpdate*, ja nevēlaties, lai atjauninājums tiktu lejupielādēts automātiski.

Izvēle

- *00* = izslēgt

- *01* = ieslēgt (**rūpnīcas iestatījums**)

Atjauninājuma palaišana

Pēc veļas mašīnas ar žāvētāju ieslēgšanas laika rādījumā tiek parādīts simbols *UP*.

- Pieskarieties skārienaustiņam
Sākt / Veļas pievienošana.

UP laika rādījumā mirgo. Sākas atjaunināšana.

Atjaunināšanas gaitu parāda horizontāla josla laika rādījumā:

I = 0 %

||||| = 100 %

Atjaunināšanas atlikšana

Pēc veļas mašīnas ar žāvētāju ieslēgšanas laika rādījumā tiek parādīts simbols *UP*.

- Pieskarieties skārienaustiņam .



Laika rādījumā tiek parādīts izvēlētās programmas norises ilgums.

Nākamajā ieslēgšanas reizē atkal tiks parādīts aicinājums uzsākt atjaunināšanu.

WLAN bezvadu lokālā tīkla izslēgšana

- Pagrieziet programmu pārslēgu uz programmu *MobileStart*.

Laika rādījumā tiek parādīts: *On*

- Pieskarities skārienaustiņam  un turiet skārienaustiņu  nospiestu tik ilgi, kamēr laika rādījumā beidzas laika atskaite.

Laika rādījumā tiek parādīts: ---

- Bezvadu lokālais tīkls tiek izslēgts.
- Savienojumam ar WLAN bezvadu lokālo tīklu tiek atiestatīti rūpnīcas iestatījumi.

Atiestatiet tīkla konfigurācijas iestatījumus, ja veļas mašīnu ar žāvētāju utilizējat, pārdodat vai uzsākat ekspluatēt lietotu veļas mašīnu ar žāvētāju. Tikai tā var nodrošināt, ka tiek dzēsti visi personīgie dati un iepriekšējais īpašnieks vairs nevar piekļūt veļas mašīnai ar žāvētāju.

Lai Miele@home atkal varētu lietot, ir jāveic jauns savienojuma izveides process.

Uz sakaru moduli attiecināmās autortiesības un licences

Sakaru moduļa apkalpošanai un vadībai Miele izmanto savu vai ārējo izstrādātāju programmatūru, uz kuru neattiecas tā saucamie atvērtā pirmkoda licences nosacījumi. Šī programmatūra / programmatūras komponenti ir aizsargāta(-i) ar autortiesībām. Ir jāievēro Miele un trešo personu autortiesību pilnvaras.

Turklāt šajā sakaru modulī tiek izmantoti programmatūras komponenti, kas sašķaņā ar atvērtā pirmkoda licences nosacījumiem ir nododami tālāk. Izmanto to atvērtā pirmkoda komponentu sarakstu kopā ar atbilstošajām autortiesību atzīmēm, visu attiecīgo licenču nosacījumu kopijām, kā arī, ja nepieciešams, citu informāciju varat iegūt uz vietas katrai IP adresei tīmekļa pārlūkprogrammā (<http://<ip adrese>/Licences>). Tur norādītie atvērtā pirmkoda licenču nosacījumu atbildības un apliecinājumu noteikumi ir piemērojami tikai attiecībā uz konkrēto tiesību turētāju.

Mazgāšanas un kopšanas līdzekļi

Šai veļas mašīnai saņemat mazgāšanas līdzekli, tekstilizstrādājumu kopšanas līdzekli, piedevu un iekārtas kopšanas līdzekli. Visi produkti ir īpaši piemēroti Miele veļas mašīnām.

Šos un daudzus citus interesantus izstrādājumus varat iegādāties tīmekļa veikalā www.shop.miele.com, Miele Klientu apkalpošanas dienestā vai pie Miele specializētā tirgotāja.

Mazgāšanas līdzekļi

UltraWhite (pulverveida mazgāšanas līdzeklis)

- vislabākie rezultāti 20/30/40/60/95 °C temperatūrā
- mirdzošs baltums, pateicoties spēcīgai formulai ar aktīvo skābekli
- lieliski iztīra traipus arī zemās temperatūrās

UltraColor (šķidr mazgāšanas līdzeklis)

- vislabākais mazgāšanas rezultāts 20/30/40/60 °C temperatūrā
- ar krāsu aizsargājošu vielu spilgtām krāsām
- lieliski iztīra traipus arī zemās temperatūrās

WoolCare saudzējošs mazgāšanas līdzeklis (šķidr mazgāšanas līdzeklis)

- vilnai, zīdam un visai smalkveļai
- īpašs kopjošs sastāvs no kviešu proteīna un krāsu aizsargājošas vielas
- vislabākais mazgāšanas rezultāts 20/30/40/60 °C temperatūrā

Īpašie mazgāšanas līdzekļi

Šie īpašie mazgāšanas līdzekļi tiek piedāvāti kapsulās ērtākai individuālai dozēšanai.

Kapsulas *Sport*

- sintētiskajiem tekstilizstrādājumiem
- tajās esošais smaržu absorbents neitralizē aromātus
- nepieļauj apgērba elektrostatisko uzlādi
- saglabā sintētisko tekstilizstrādājumu formu un elpošanas spēju

Kapsulas *DownCare*

- tekstilizstrādājumiem ar dūnām
- saglabā dūnu elastību un elpošanas spēju
- efektīva tīrīšana un saudzīga kopšana ar lanolīna piedevu
- dūnas nesalīp un saglabājas mīkstas un pūkainas

Kapsulas *WoolCare*

- saudzējošs mazgāšanas līdzeklis vilnai un smalkveļai
- īpašs kopjošs sastāvs no kviešu proteīna
- šķiedru aizsardzības tehnoloģija pret savelšanos
- krāsu aizsargājošas vielas saudzīgai tīrīšanai

Kapsulas *CottonRepair*

- īpašs mazgāšanas līdzeklis kokvilnas tekstilizstrādājumiem

- jūtami atjauno tekstilizstrādājumus jau pēc vienas mazgāšanas reizes
- Īpaša Miele recepte ar *Novozymes* tehnoloģiju
- nepieļauj savelšanos un atjauno krāsu intensitāti un spilgtumu
- ne vairāk kā 1 līdz 2 reizes gadā vienam tekstilizstrādājumam

Mazgāšanas un kopšanas līdzekļi

Tekstilizstrādājumu kopšanas līdzekļi

Šie tekstilizstrādājumu kopšanas līdzekļi tiek piedāvāti kapsulās ērtākai individuālai dozēšanai.

Veļas mīkstinātājs kapsulā

- veļas mīkstinātājs svaigam veļas aromātam
- patiesa, nevainojama tīrība un svaiga smarža
- īpaši mīkstai veļai
- nepieļauj apģērba elektrostatisko uzlādi

Piedevas

Piedevas tiek piedāvāta kapsulās ērtākai individuālai dozēšanai.

Booster kapsulas

- traipu noņēmējs ar visaugstāko traipu šķīdināšanas spēju
- enzīmu tehnoloģija pret grūti tīrāmiem traipiem
- piemērots baltai un krāsainai veļai
- lieliskam mazgāšanas rezultātam arī zemās temperatūrās

Iekārtas kopšana

Atkaļķotājs

- notīra stiprus kaļķa nosēdumus
- maigs un saudzīgs, ar dabīgu citronskābi
- saudzē sildītājus, tvertni un citas detaļas

IntenseClean

- higiēniskai tīrībai veļas mašīnās
- notīra taukus, likvidē baktērijas un to radītās smakas
- efektīva vispārējā tīrīšana

Tabletes ūdens mīkstināšanai

- mazina mazgāšanas līdzekļa devu cieta ūdens gadījumā
- mazāk mazgāšanas līdzekļa atlieku tekstilizstrādājumos
- mazākas mazgāšanas līdzekļa devas dēļ notekūdenī ir mazāk ķīmikāliju

Uzņēmums Miele Latvijā papildus likumā noteiktajām garantijas prasībām pret pārdevēju, tās neierobežojot, piešķir pircējam prasības pret šādām garantijas saistībām, ja tiek iegādāta jauna iekārta.

I Garantijas ilgums un garantijas perioda sākums

1. Garantija tiek piešķirta šādam laika periodam:
 - a) 24 mēneši sadzīves tehnikas iekārtām, kas paredzētas regulārai lietošanai;
 - b) 12 mēneši profesionālām iekārtām, kas paredzētas regulārai lietošanai.
2. Garantijas periods sākas no dienas, kad ir izrakstīts rēķins par iekārtas iegādi.

Garantijas periods nevar tikt pagarināts, ja ir veikti garantijas pakalpojumi un piegāde saistībā ar garantiju.

II Garantijas priekšnoteikumi

1. Iekārta ir iegādāta pie specializētā tirgotāja vai tieši uzņēmumā Miele kādā no ES dalībvalstīm, Šveicē vai Norvēģijā un tur arī uzstādīta.
2. Pēc klientu apkalpošanas dienesta darbinieka pieprasījuma tiek uzrādīts garantijas apliecinājums (pirkuma čeks vai aizpildīta garantijas karte).

III Garantijas saturs un apjoms

1. Iekārtas defekti tiek novērsti noteiktā termiņā bez maksas, salabojot vai nomainot bojātās daļas. Šim nolūkam nepieciešamos izdevumus, piemēram, transporta, ceļa, darbaspēka un rezerves daļu izmaksas, sedz uzņēmums Miele Latvijā. Nomainītās daļas vai iekārtas kļūst par uzņēmuma Miele Latvijā īpašumu.
2. Garantija neattiecas uz bojājumiem, ko uzņēmums Miele Latvijā jau novērsis, ja vien tie nav radušies Miele Latvijā klientu apkalpošanas dienesta darbinieku tīšas nevēribas vai neuzmanības dēļ.
3. Izmantoto materiālu un piederumu piegāde pakalpojumā nav iekļauta.

IV Garantijas ierobežojumi

Garantija neattiecas uz iekārtas bojājumiem vai darbības traucējumiem, kas radušies šādu apstākļu ietekmē.

1. Nepareiza uzstādīšana vai pievienošana, piemēram, spēkā esošo drošības tehnikas noteikumu vai lietošanas, pievienošanas un montāžas instrukciju neievērošana.
2. Paredzētajam nolūkam neatbilstoša lietošana, kā arī neprasmīga lietošana vai apstrāde, piemēram, ar nepiemērotiem mazgāšanas līdzekļiem vai ķimikālijām.
3. Ja iekārta ir iegādāta kādā citā ES valstī, Šveicē vai Norvēģijā, tās īpašo tehnisko specifikāciju dēļ tā ir izmantojama vai nu bez ierobežojumiem, vai tikai ar ierobežojumiem.
4. Ārējas iedarbības ietekmē, piemēram, transportēšanas laikā radušies bojājumi, precīzi pagružot vai tai nokrītot, laikapstākļu vai citu dabas parādību ietekmē radušies bojājumi.
5. Ja remontu un daļu nomaiņu neveic uzņēmuma Miele apkalpošanas dienesta darbinieki, kas ir pilnvaroti un sertificēti šo pakalpojumu sniegšanai.
6. Ja netiek izmantotas uzņēmuma Miele oriģinālās rezerves daļas, kā arī Miele piederumi.
7. Stikla pīsumi un bojātas kvēlspuldzes.
8. Elektriskās strāvas un sprieguma svārstības, kas pārsniedz ražotāja norādīto pieļaujamo robežu vai ir zem tās.
9. Lietošanas instrukcijā sniegto apkopes un tīrīšanas noteikumu neievērošana.

V Datu drošība

Personas dati tiek izmantoti tikai un vienīgi pasūtījuma izpildes vai garantijas pakalpojumu veikšanas vajadzībām, ņemot vērā datu aizsardzības tiesiskos nosacījumus.



Vācija - Miele & Cie. KG, Carl-Miele-Straße 29, 33332 Gütersloh

WTD 163

Iv-LV

M.-Nr. 12 157 150 / 00