



LIETOTĀJA ROKASGRĀMATA

VELAS MAZGĀJAMĀ MAŠĪNA



Pirms sākat uzstādīšanu, uzmanīgi izlasiet šo rokasgrāmatu. Rezultātā būs vieglāk veikt uzstādīšanu un tiks nodrošināts, ka izstrādājums ir uzstādīts pareizi un droši. Pēc uzstādīšanas atstājiet rokasgrāmatu izstrādājuma tuvumā, lai varētu to skatīt arī turpmāk.

LATVIEŠU

F4WW910P2*E F4WW909P2*E

www.lg.com

Autortiesības © 2021 LG Electronics Inc. Visas tiesības aizsargātas

SATURA RĀDĪTĀJS

Šajā rokasgrāmatā var būt iekļauti attēli vai informācija, kas atšķiras no jūsu iegādātā modeļa.

Ražotājam ir tiesības pārskatīt šo rokasgrāmatu.

DROŠĪBAS NORĀDĪJUMI

PIRMS LIETOŠANAS IZLASIET VISUS NORĀDĪJUMUS.....	3
BRĪDINĀJUMS!	3
RŪPES PAR APKĀRTĒJO VIDI	8

UZSTĀDĪŠANA

Daļas un specifikācijas.....	10
Uzstādīšanas vietas prasības.....	12
Ierīces izsaiņošana	13
Iekārtas izlīdzināšana	14
Ūdens padeves šļūtenes pievienošana	15
Drenāžas šļūtenes uzstādīšana	16

EKSPLUATĀCIJA

Darbības pārskats	18
Vadības panelis.....	20
Veļas porcijas sagatavošana.....	23
Mazgāšanas līdzekļu un veļas mīkstinātāju pievienošana.....	24
Režīmu tabula.....	26
Papildu opcijas un funkcijas	32

VIEDĀS FUNKCIJAS

LG ThinQ lietotne	35
Smart Diagnosis	37

APKOPE

Tīrīšana pēc katras mazgāšanas	39
Regulāra ierīces tīrīšana un avārijas ūdens izvadīšana.....	39

TRAUČĒJUMU MEKLĒŠANA

Pirms zvana tehniskā atbalsta centram	42
---	----

DROŠĪBAS NORĀDĪJUMI

PIRMS LIETOŠANAS IZLASIET VISUS NORĀDĪJUMUS

Tālāk izklāstīto drošības vadlīniju mērķis ir novērst neparedzētus riskus vai bojājumus, kas izriet no nedrošas vai nepareizas izstrādājuma ekspluatācijas.

Kā redzams tālāk, vadlīnijās tiek lietoti apzīmējumi "BRĪDINĀJUMS!" un "UZMANĪBU!".

Drošības ziņojumi



Šis simbols norāda uz lietām un darbībām, kas var radīt risku. Uzmanīgi izlasiet ar šo simbolu apzīmēto daļu un ievērojiet norādījumus, tādējādi novēršot risku.



BRĪDINĀJUMS!

Šis apzīmējums norāda, ka, neievērojot norādījumus, iespējams gūt smagus miesas bojājumus vai var iestāties nāve.



UZMANĪBU!

Šis apzīmējums norāda, ka, neievērojot norādījumus, iespējams gūt vieglus miesas bojājumus vai iespējami izstrādājuma bojājumi.

BRĪDINĀJUMS!



BRĪDINĀJUMS!

Lai mazinātu ugunsgrēka, elektriskās strāvas trieciena vai miesas bojājumu gūšanas risku, ievērojiet galvenos drošības pasākumus, tostarp šādus:

Tehniskā drošība

- Šo iekārtu var izmantot bērni no 8 gadu vecuma, kā arī personas ar pazeminātām fiziskām, sensorām vai garīgām spējām vai nepietiekamu pieredzi un zināšanām, ja šīm personām tiek

4 DROŠĪBAS NORĀDĪJUMI

nodrošināta uzraudzība vai sniegti norādījumi par iekārtas izmantošanu drošā veidā un šīs personas saprot iespējamo apdraudējumu. Bērni nedrīkst spēlēties ar iekārtu. Bērni bez uzraudzības nedrīkst veikt tīrīšanu un apkopi.

- Bērni, kas jaunāki par 3 gadiem, nedrīkst atrasties iekārtas tuvumā, ja netiek nodrošināta pastāvīga uzraudzība.
- Ja ir bojāts elektrības vads, tas jānomaina ražotājam, tehniskā atbalsta centra pārstāvim vai citai kvalificētai personai, lai neradītu bīstamību.
- Ventilācijas atveres nedrīkst būt aizsegta ar paklāju.
- Iekārta paredzēta izmantošanai tikai māsaimniecības apstākļos.
- Izmantojiet kopā ar iekārtu piegādātās jaunās šļūtenes vai šļūteņu komplektu. Vecu šļūteņu lietošana var izraisīt ūdens noplūdi un attiecīgi īpašuma bojājumus.
- Ūdens spiedienam jābūt no 50 kPa līdz 800 kPa.

Maksimālā ietilpība

Dažiem cikliem maksimālā jauda sausai veļai ir šāda:

F4WV910P2*E	F4WV909P2*E
10,5 kg	9 kg

Ieteicamā maksimālā ietilpība katrai mazgāšanas programmai var atšķirties. Lai iegūtu labus mazgāšanas rezultātus, papildinformāciju skatiet **Programmas tabula DARBĪBA**.

Uzstādīšana

- Nekad nemēģiniet izmantot iekārtu, ja tā ir bojāta, tai ir darbības traucējumi, tā ir daļēji izjaukta, tai trūkst detaļu vai detaļas ir bojātas, tostarp, ja ir bojāts vads vai spraudnis.
- T iekārta jāpāravadā vismaz diviem vai vairāk cilvēkiem, stingri turot iekārtu.
- Neuzsādi iekārtu mitrā un putekļainā vietā. Neuzstādi un neuzglabāji iekārtu ārpus telpām vai telpā, kas ir pakļauta

nepiemērotiem laika apstākļiem, piem., tiešiem saules stariem, vējam, lietum vai temperatūrai, kas ir zemāka par 0 °C.

- ārliecinieties, ka kontaktdakša ir pilnīgi ievietota kontaktligzdā.
- Nepievienojiet šo iekārtu tīklam, izmantojot vairākligzdu kontaktrozeti, barošanas bloku vai barošanas vada pagarinātāju.
- Ne ārveidojiet iekārtas komplektā iekļauto kontaktdakšu. Ja tā neatbilst kontaktligzdai, uzticiet atbilstošas kontaktligzdas uzstādīšanu kvalificētam elektriķim.
- ekārtas strāvas vadam ir zemējuma dzīsla un kontaktdakša ar zemējumu (zemējuma tapa). Kontaktdakša ir jāiesprauž atbilstošā kontaktligzdā, kas ir uzstādīta un zemēta saskaņā ar valstī spēkā esošajām normām un noteikumiem.
- Nepareizs zemējuma dzīslas savienojums var radīt elektriskās strāvas trieciena risku. Ja šaubāties, vai iekārta ir pareizi sazemēta, lūdziet kvalificētam elektriķim vai tehniskajam speciālistam to pārbaudīt.
- o iekārtu nedrīkst uzstādīt aiz aizslēdzamām durvīm, bīdāmām durvīm vai durvīm, kurām eņģes ir iekārtai pretējā pusē, veidā, kas ierobežo pilnīgu iekārtas durvju atvēršanu.

Ekspluatācija

- erīces darbināšanai no vadības paneļa neizmantojiet asus priekšmetus.
- Ne ēģiniet noņemt paneļus vai izjaukt ierīci.
- Nereмон ēģiet un nomainiet iekārtas detaļas. Visus remonta un apkopes darbus drīkst veikt tikai kvalificēti apkopes darbinieki, izņemot, ja šajā lietotāja rokasgrāmatā nav noteikts citādi. Izmantojiet tikai atļautas rūpnīcā ražotas detaļas.
- Kad iekārtas durvis ir atvērtas, tās nedrīkst spēcīgi spiest uz leju.
- ekārtā nedrīkst likt dzīvas būtnes, piemēram, mājdzīvniekus.
- Nema gāģiet maģinā grīdsegas, paklājus, kurpes vai dzīvnieku segas, mīkstās rotaļlietas vai citus izstrādājumus, kas nav apģērbs vai gultasveģa.
- Sekoģiet, lai zonā zem iekārtas un tai apkāģt nebūtu uzliesmoģoģu materiāģu, piemēģam, plūksnas, papīģrs, grīdsegas, ķimikāģijas u.tml.

6 DROŠĪBAS NORĀDĪJUMI

- Neats ājiet iekārtas durvis atvērtas. Bērni var ķerties pie durvīm vai ielīst iekārtas tvertnē, izraisot iekārtas bojājumus vai miesas bojājumus.
- Nemaz ājiet vai nežāvējiet drēbes, kas tīrītas, mazgātas, mērcētās vai notraipītas ar uzliesmojošām vai sprādzienbīstamām vielām (piemēram, vaski, vasku noņēmējiem, eļļām, krāsām, benzīnu, tīrīšanas līdzekļiem, ķīmiskās tīrīšanas šķīdumiem, petroleju, benzīnu, traipu tīrīšanas līdzekļiem, terpentīnu, augu eļļu, cepam eļļu, acetonu, alkoholu utt.). Nepareiza lietošana var izraisīt ugunsgrēku vai eksploziju.
- Nelietojiet ierīces tuvumā un neuzglabājiet tajā viegli uzliesmojošas vai degošas vielas (ēteru, benzolu, spirtu, ķīmiskās vielas, sašķidrinātu naftas gāzi, viegli uzliesmojošu aerosolu, benzīnu, atšķaidītāju, naftu, insekticīdu, gaisa atsvaidzinātāju, kosmētiku utt.).
- Stingri aizliegts pieskarties iekārtas iekšējām daļām, kamēr tā darbojas. Pagaidiet, līdz tvertne pilnībā apstājas.
- Augstas temperatūras programmas laikā neaiztieciat iekārtas durvis.
- Ja no iekārtas plūst ūdens, atvienojiet kontaktdakšu un sazinieties ar LG Electronics klientu informācijas centru.
- zslēdziet ūdens krānus, lai samazinātu spiedienu uz šļūtenēm un vārstiem, lai samazinātu noplūdi, ja rodas pārtraukums vai plīsumi. Pārbaudiet uzpildes šļūteņu stāvokli - tie jāaizstāj pēc 5 gadiem.
- Ja mājās radusies gāzes noplūde (izobutāna, propāna, dabasgāzes u. c.), nepieskarieties iekārtai vai kontaktdakšai un nekavējoties izvēdiniet telpu.
- Ja ziemas laikā drenāžas šļūtene vai ieplūdes šļūtene ir sasalusi, izmantojiet iekārtu tikai pēc tam, kad tās ir atkusušas.
- Gla ājiet mazgāšanas līdzekļus, veļas mīkstinātājus un balinātājus bērniem nepieejamā vietā.
- Neaiztieciat kontaktdakšu vai iekārtas vadības pultī ar mitrām rokām.
- Vadu nedrīkst pārmērīgi salocīt vai novietot uz tā smagus priekšmetus.
- Nepieskarieties mazgāšanas laikā no iekārtas izplūdušam ūdenim.

- Ārliedzinieties, ka kanalizācija darbojas pareizi. Ja ūdens netiek novadīts pareizi, jūsu grīda var tikt appludināta.
- Kad gaisa temperatūra ir augsta un ūdens temperatūra ir zema, var rasties kondensāts, kuru dēļ grīda var kļūt mitra.
- Noslaukiet netīrumus vai putekļus no kontaktdakšas.

Apkope

- Pirms iekārtas tīrīšanas atvienojiet to no strāvas padeves. Iestatot vadības pogu pozīcijā "OFF" vai dīkstāves pozīcijā, iekārta netiek neatvienota no strāvas padeves.
- Ēc pilnīgas mitruma un putekļu notīrīšanas uzmanīgi ievietojiet kontaktdakšu kontaktligzdā.
- Īrot iekārtu, nedrīkst smidzināt ūdeni nedz uz tās ārpuses, nedz iekšpusē.
- Neādā gadījumā neatvienojiet iekārtu, raujot aiz strāvas vada. Vienmēr cieši satveriet kontaktdakšu un taisni izraujiet to kontaktligzdas.
- Ierīci var izjaukt, labot vai pārveidot tikai kvalificēts LG Electronics servisa centra apkalpojošais personāls. Ja pārvietojat un uzstādāt ierīci citā vietā, sazinieties ar LG Electronics klientu informācijas centru.

Utilizācija

- Pirms vecās iekārtas utilizācijas, atvienojiet spraudni no kontaktrozetes. Nogrieziet kabeli tieši pie iekārtas, lai nepieļautu nepareizu iekārtas izmantošanu.
- Visus iepakojuma materiālus (piem., plastmasas maisus un putustiroļu) utilizējiet bērniem nepieejamā vietā. Iepakojuma materiāli var izraisīt nosmakšanu.
- Pirms šī iekārta tiek izņemta no ekspluatācijas vai tiek utilizēta, noņemiet tās durvis, lai novērstu iespēju, ka bērni vai nelieli dzīvnieki tiek iesprostoti tvertnē.

8 DROŠĪBAS NORĀDĪJUMI

RŪPES PAR APKĀRTĒJO VIDI

Apkārtējās vides un taupības padomi

Enerģijas un ūdens patēriņš

- Enerģijas un ūdens patēriņu var ietekmēt mazgājamās noslodzes svars. Lai visefektīvāk izmantotu savu iekārtu piekraudiet to ar konkrētajai programmai maksimāli pieļaujamo svaru sausu drēbju.
- Visefektīvākās programmas enerģijas patēriņa ziņā parasti ir tās, kas darbojas zemākā temperatūrā un ilgāku laiku.
- Troksni un atlikušo mitruma saturu ietekmē centrifūgas ātrums: jo lielāks centrifūgas ātrums centrifūgas fāzē, jo lielāks troksnis un mazāks atlikušais mitruma saturs.
- Vienmērīga veļas iekraušana tādā apjomā, kādu attiecīgajām programmām norādījis ražotājs, palīdzēs ietaupīt enerģiju un ūdeni.
- Mazāku apjomu drēbju mazgāšanai automātiskā noslodzes atpazīšanas sistēma palīdzēs samazināt ūdens un enerģijas patēriņu.
- Izmantojiet Ātruma programmu mazām un viegli notraipītām noslodzēm.
- Aukstā ūdens veļas mazgāšanas līdzekļi var būt tikpat efektīvi zemākā temperatūrā (apmēram 20°C). Izmantojot 20°C iestatījumus tiks patērēts mazāk enerģijas nekā 30°C vai augstākā temperatūrā.

Mazgāšanas līdzeklis

- Mazgāšanas līdzeklis jāizvēlas atbilstoši audumam, tā krāsai, traipu pakāpei un mazgāšanas temperatūrai. Un tas jālieto saskaņā ar mazgāšanas līdzekļu ražotāja norādījumiem. Izmantojiet tikai mazgāšanas līdzekļus, kas ir piemēroti tvertnes modeļi ar veļas ievietošanu no priekšpusēs) veļas mašīnām.
- Mazākām noslodzēm izmantojiet mazāk mazgāšanas līdzekļa.
 - Daļēja noslodze: 1/2 no parastā daudzuma
 - Minimāla noslodze: 1/3 no pilnas noslodzes.

Papildu iespēju un funkciju izvēle

- Izvēlieties ūdens temperatūru, kas ir piemērota mazgājamo izstrādājumu veidam. Lai sasniegtu maksimālu rezultātu, ievērojiet norādījumus uz apģērba etiķetes.
- Pre Wash (Priekšmazgāšana) iespēja ir ieteicama mazgājot ļoti netīru noslodzi.

Jūsu vecās ierīces likvidēšana



- Šis simbols – pārsvītrotā atkritumu tvertne uz riteņiem – norāda, ka elektrisko un elektronisko iekārtu atkritumi (EEIA) jāutilizē atsevišķi no sadzīves atkritumu plūsmas.
- Veci elektriskie izstrādājumi var saturēt bīstamas vielas, tādēļ jūsu vecās ierīces pareiza utilizācija palīdzēs novērst iespējamās negatīvās sekas videi un cilvēka veselībai. Jūsu vecā ierīce var saturēt vairākkārt izmantojamas detaļas, kuras var izmantot citu izstrādājumu remontam, un citus vērtīgus materiālus, kurus var pārstrādāt, tādējādi saglabājot ierobežotus resursus.
- Jūs varat aiznest ierīci vai nu uz veikalu, kurā šo izstrādājumu iegādājieties, vai sazināties ar vietējās pašvaldības atkritumu savākšanas iestādi un uzzināt sīkāku informāciju par tuvāko oficiālo EEIA savākšanas punktu. Jaunāko informāciju par savu valsti skatiet vietnē www.lg.com/global/recycling.

10 UZSTĀDĪŠANA

UZSTĀDĪŠANA

Daļas un specifikācijas

PIEZĪME

- Ierīces kvalitātes uzlabošanas nolūkos izskats un specifikācija var tikt mainīta bez iepriekšēja paziņojuma.

Skats no priekšas

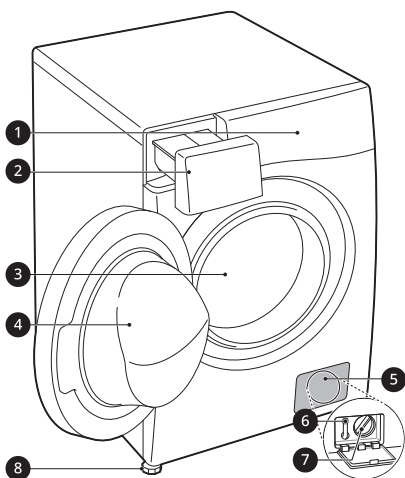

- ❶ Vadības panelis
- ❷ Mazgāšanas līdzekļa sadalītāja atvilktnē
- ❸ Tvertne
- ❹ Durvis
- ❺ Korpusa vāciņš
- ❻ Drenāžas aizbāznis
- ❼ Drenāžas sūkņa filtrs
- ❽ Līmeņošanas kājas

Skats no aizmugures

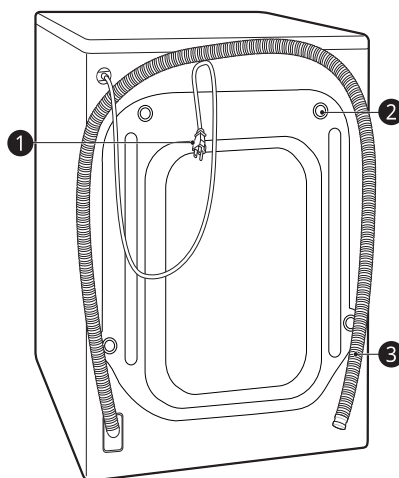

- ❶ Kontaktdakša
- ❷ Transportēšanas skrūves
- ❸ Drenāžas šļūtene

Piederumi

*1 Pievienotie aksesuāri var atšķirties atkarībā no iegādātā modeļa.



1	Ūdens padeves šļūtene	4	Neslīdošie paliktņi*1
2	Uzgriežņu atslēga	5	Līkuma balstis drenāžas šļūtenes nostiprināšanai
3	Vāciņi transportēšanas skrūvju atverēm	6	Saites skava*1

Specifikācijas

Modelis	F4WV910P2*E F4WV909P2*E
Barošanas avots	220–240 V~, 50 Hz
Izstrādājuma svars	70 kg

Izmēri (mm)

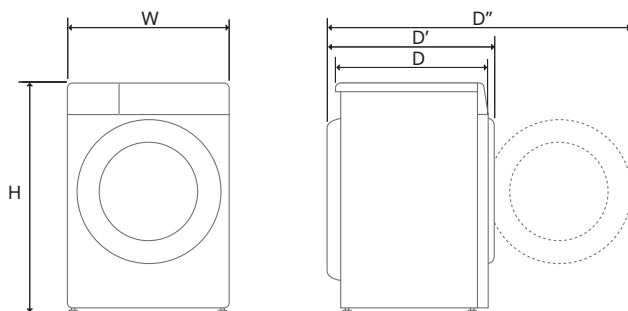

W	600	D	565	D''	1100
H	850	D'	620		

12 UZSTĀDĪŠANA

Uzstādīšanas vietas prasības

Pirms ierīces uzstādīšanas skatiet tālāk norādīto informāciju, lai ierīci uzstādītu pareizā vietā.

Uzstādīšanas vieta

- Šī ierīce jāuzstāda uz stingra grīdas seguma, lai samazinātu vibrāciju centrifūga cikla laikā. Vislabākais ir betona grīdas segums, jo centrifugēšanas cikla laikā t'a vibrācija ir daudz mazāk pakļauta nekā koka grīda vai paklāja virsmai.
- Ja iekārta jānovieto blakus gāzes plītij vai apkures katlam, starp minētajām iekārtām jāievieto izolācija (850 x 600 mm), kas pārklāta ar alumīnija foliju, pret plīti vai krāsni vērstajā pusē.
- Nodrošiniet, lai pēc uzstādīšanas mehāniskais bojājumu gadījumā varētu viegli piekļūt iekārtai.
- Uzstādot ierīci, noregulējiet visas četras pēdas, izmantojot pievienoto atslēgu, lai nodrošinātu ierīces stabilitāti.

Grīdas uzstādīšana

Lai nodrošinātu pietiekamu ūdens ieplūdes šļūteni, iztukšošanas šļūteni un gaisa plūsmas atstarpi, atstājiet vismaz 20 mm atstarpi sānos un 100 mm aiz ierīces. Noteikti ņemiet vērā sienas, durvju vai grīdas līstes, kas var palielināt vajadzīgo atstarpi.

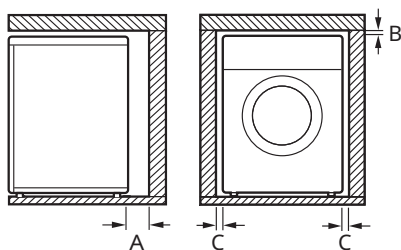

A	100 mm
B	5 mm
C	20 mm

⚠ BRĪDINĀJUMS!

- Šī iekārta jālieto tikai mājāsaimniecības nolūkiem, un tā nav jālieto mobilās lietojumprogrammās.

PIEZĪME

- Nekad nemēģiniet izlīdzināt nelīdzenu grīdu, liekot zem iekārtas koka gabalus, kartonu vai līdzīgus materiālus.

Koka grīdas (paceltās grīdas)

Uzstādot ierīci uz koka grīdām, izmantojiet gumijas palikņus, lai samazinātu pārmērīgu vibrāciju un nelīdzsvarotību. Koka vai piekārtā tipa grīdas var izraisīt pārmērīgu vibrāciju un nelīdzsvarotību, kļūdas un nepareizu darbību.

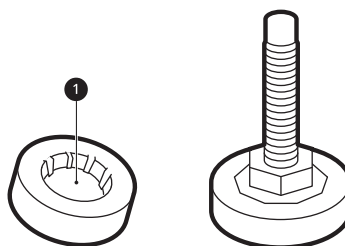

- Lai samazinātu vibrāciju, mēs iesakām zem katras ierīces regulēšanas pēdas novietot vismaz 15 mm gumijas paliktni 1, kas ar skrūvēm piestiprināti vismaz pie divām grīdas sijām.
- Ja iespējams, uzstādiet iekārta kādā no telpas stūriem, kur grīda ir stabilāka.
- Pielāgojiet gumijas paliktnus, lai samazinātu vibrāciju.

⚠ UZMANĪBU!

- Ja iekārta uzstādīta uz nestabilas grīdas (piem., koka grīdas), garantija neattiecas uz bojājumiem un izmaksām, kas radušies uzstādīšanas uz nestabilas grīdas rezultātā.

PIEZĪME

- Gumijas paliktņus (detalās Nr. **4620ER4002B**) var iegādāties LG tehniskā atbalsta centrā.

Ventilācija

- Pārliecinieties, vai gaisa plūsmu ap iekārtu neierobežo, piemēram, paklāji vai grīdsegas.

Vides temperatūra

- Neuzstādiet iekārtu telpās, kurās temperatūra var būt zemāka par nulli. Spiediena ietekmē sasalušas šļūtenes var saplīst. Temperatūras, kas ir zemākas par nulli, var izraisīt elektroniskās vadības ierīces bojājumus.
- Ja veļas iekārtas piegāde notiek ziemā un temperatūra ir zemāka par nulli, pirms sākat lietot iekārtu, novietojiet to uz vairākām stundām istabas temperatūrā.

Elektrības savienojums

- Neizmantojiet pagarinātāju vai sadalītāju.
- Pēc izmantošanas vienmēr izņemiet iekārtas spraudni no kontaktrozetes un izslēdziet ūdens padevi.
- Savienojiet iekārtu ar saņemtu kontaktrozeti atbilstoši spēkā esošajiem elektroinstalācijas noteikumiem.
- Novietojiet iekārtu tā, lai varētu viegli piekļūt spraudnim.
- Kontaktlīdždai jābūt vismaz 1 metra attālumā no jebkuras ierīces puses.

⚠ BRĪDINĀJUMS!

- Iekārtu drīkst remontēt tikai kvalificēts speciālists. Remonts, ko veikusi nepieredzējusi persona, var izraisīt miesas bojājumus vai nopietnus darbības traucējumus. Sazinieties ar autorizētu LG tehniķi.
- Kontaktdakša ir jāpieslēdz atbilstīgai kontaktlīdždai, kas ir pareizi uzstādīta un

iezemēta saskaņā ar arvalstī spēkā esošajām normām un noteikumiem.

Ierīces izsaiņošana**Iekārtas nocelšana no putuplasta pamatnes**

* Šī funkcija var atšķirties atkarībā no iegādātā modeļa.

Pēc kartona un pārvadāšanas materiālu noņemšanas noceliet iekārtu no putuplasta pamatnes.

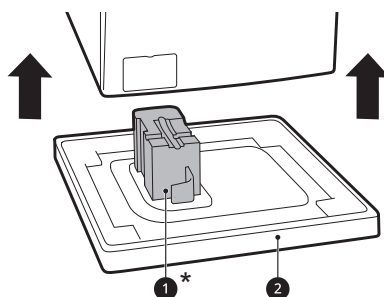

- Pārliecinieties, ka caurules balsts ❶* paliek pie putuplasta pamatnes un nav pieķēries iekārtas apakšējai daļai.
- Ja iekārtu nepieciešams nolikt guļus stāvoklī, lai noņemtu kartona pamatni ❷, nodrošiniet iekārtas sānu aizsardzību un uzmanīgi noguldiet iekārtu uz sāna. Iekārtu nedrīkst noguldīt uz priekšdaļas vai aizmugurējās daļas.

Transportēšanas skrūvju montāžu noņemšana

Lai novērstu ierīces spēcīgu vibrāciju un iespējamus bojājumus, noņemiet transportēšanas skrūves un stiprinājumus.

- 1 Sākot ar divām apakšējām transportēšanas skrūvēm ❶, izmantojiet uzgriežņu atslēgu (iekļauta komplektā), lai pilnībā atskrūvētu

14 UZSTĀDĪŠANA

visas transportēšanas skrūves, tās griežot pretēji pulksteņrādītāja kustības virzienam.

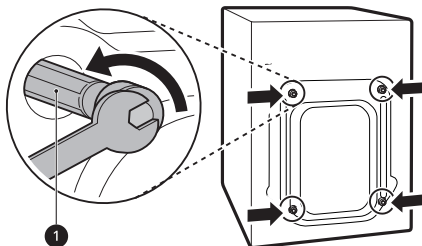

2 Noņemiet skrūvju montāžas, tās viegli grozot izņemšanas laikā.

3 Uztādiēt vāciņus atverēm.

- Atrodiet atverēm paredzētos vāciņus **2**, kas ir iekļauti piederumu komplektā vai piestiprināti iekārtas aizmugurē.

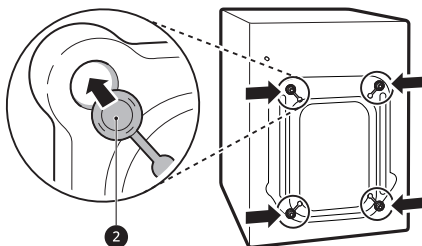

PIEZĪME

- Saglabājiet transportēšanas skrūves un stiprinājumus turpmākai lietošanai.
- Jūs varat novērst bojājumus iekārtas pārvadāšanas laikā sekojoši:
 - Tiek uzstādītās transportēšanas skrūves.
 - Strāvas vads tiek piestiprināts iekārtas aizmugurē.

Iekārtas izlīdzināšana

Izlīdzinājuma pārbaude

Spiežot augšējās plāksnes malas diagonāli, iekārtai vispār nevajadzētu virzīties uz augšu un uz leju (pārbaudiet abus virzienus).

- Ja iekārta šūpojas, kad pa diagonāli piespiež iekārtas augšējo plāksni, vēlreiz noregulējiet kājas.
- Pēc uzstādīšanas pārbaudiet, vai iekārta ir pilnībā stabila.

PIEZĪME

- Koka vai piekārtā tipa grīdas var izraisīt pārmērīgu vibrāciju un nelīdzsvarotību. Lai apturētu vai samazinātu pārmērīgu troksni un vibrāciju, var būt jāapsver koka grīdas stiprināšana.

Kāju noregulēšana un izlīdzināšana

Uztādot iekārtu, tā ir jānolīmeņo un nevainojami jāizlīdzina. Ja iekārta nav nolīmeņota un nevainojami izlīdzināta, tā var gūt bojājumus vai nedarboties pareizi.

- 1 Ja grīda nav līdzena, noregulējiet līmeņošanas kājas pēc vajadzības.
 - Nelieciet zem kājām koka gabalus vai ko tamlīdzīgu.
 - Nodrošiniet, lai visas četras kājas ir stabilas un balstītas uz grīdas.

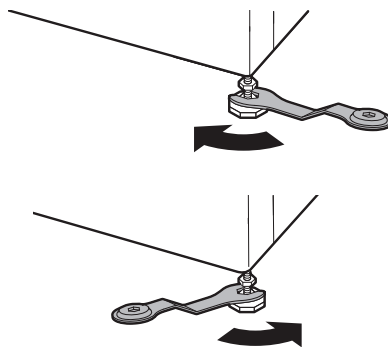

PIEZĪME

- Neuzstādiēt veļas mazgājamo mašīnu uz līstēm, statīva vai paaugstinātas virsmas, ja vien to nav ražojis LG Electronics izmantošanai ar šo modeli.

- 2 Pārbaudiet, vai iekārta ir pilnībā nolīmeņota, izmantojot spirta līmeņrādi ❶.

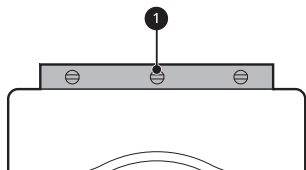

- 3 Nostipriniet līmeņošanas kājas ar kontruzgriežņiem ❷ pagriežot tos pretēji pulksteņrādītāja kustības virzienam attiecībā pret iekārtas apakšu.

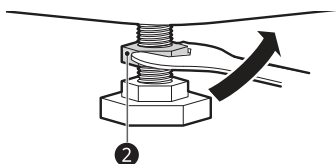

- 4 Pārbaudiet, vai visi kontruzgriežņi iekārtas apakšā ir pienācīgi nostiprināti.

PIEZĪME

- Iekārtas pareizs novietojums un izlīdzināšana nodrošina ilgu, pastāvīgu un drošu darbību.
- Iekārtai ir jābūt 100% horizontālā stāvoklī un stabilā pozīcijā uz cietas, līdzenas grīdas.
- Piemērojot slodzi uz stūriem, tā nedrīkst "svārstīties".
- Neļaujiet iekārtas kājām samirkt. Pretējā gadījumā var rasties vibrācija un troksnis.

Pretslīdes lokšņu lietošana

Šī funkcija var atšķirties atkarībā no iegādātā modeļa.

Ja iekārta tiek uzstādīta uz slidenas pamatnes, spēcīgu vibrāciju rezultātā tā var pārvietoties. Nepareizas izlīdzināšanas rezultātā radītais troksnis un vibrācija var izraisīt darbības traucējumus. Šādā gadījumā zem regulējamām kājām uzstādiet pretslīdes lokšnes un noregulējiet līmeni.

- 1 Lai uzstādītu pretslīdes lokšnes, grīdai ir jābūt tīrai.

- Izmantojiet sausu drānu, lai saslaucītu un notīrītu jebkādas svešķermeņus un mitrumu. Ja grīda ir mitra, pretslīdes lokšnes var slīdēt.

- 2 Pēc iekārtas novietošanas uzstādīšanas vietā noregulējiet līmeni.

- 3 Novietojiet pretslīdes lokšnes uz grīdas ar lipīgo pusi ❶ uz leju.

- Visefektīvākā ir pretslīdes lokšņu uzstādīšana zem priekšējām kājām. Ja ir grūtības uzstādīt paliktnus zem priekšējām kājām, uzstādiet tos zem aizmugurējām kājām.

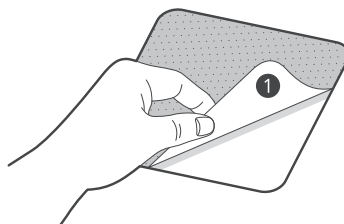

- 4 Novietojiet ierīci uz pretslīdes loksnēm.

- Nepiestipriniet pretslīdes lokšņu pielīpošo pusi ❶ pie iekārtas kājām.

PIEZĪME

- Papildu pretslīdes lokšnes ir pieejamas LG Electronics servisa centrā.

Ūdens padeves šļūtenes pievienošana

Piezīme par savienošanu

- Ūdens spiedienam jābūt no **50 kPa** līdz **800 kPa** (0,5–8,0 kgf/cm²). Ja ūdens spiediens pārsniedz **800 kPa**, jāuzstāda dekompresijas ierīce.
- Regulāri pārbaudiet ūdens padeves šļūtenes stāvokli un, ja vajadzīgs, nomainiet to.

16 UZSTĀDĪŠANA

PIEZĪME

- Nepievelciet ūdens padeves šļūteni pārāk cieši un neizmantojiet mehāniskas ierīces, lai pievilktu to pie ieplūdes vārstiem.
- Pievienošanai pie ūdens ieplūdes nav nepieciešama papildu atpakaļplūsmas aizsardzība.

Gumijas blīves pārbaude

Kopā ar ūdens padeves šļūteni komplektā ir iekļautas divas gumijas blīves ❶. Tās lieto ūdens noplūžu novēršanai. Savienojumam ar krāniem ir jābūt pietiekami ciešam.

- Nelietojiet ūdens padeves caurules pievilkšanai mehāniskas ierīces, piemēram, daudzfunkciju satvērējus. Nodrošiniet, ka ūdens padeves šļūtenes saliektais gals ir pievienots iekārtai.

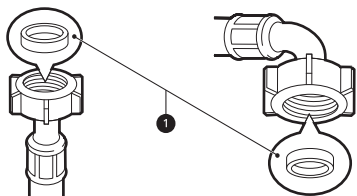

Šļūtenes pievienošana ūdens krānam

Skrūvējamas šļūtenes savienošana ar vītņotu krānu

Pieskrūvējiet ūdens padeves šļūtenes savienotāju pie ūdens padeves krāna. Cieši pievelciet ar rokām tikai izmantojot mīkstu drāniņu. Nepievelciet padeves šļūteni ar mehāniskām ierīcēm.

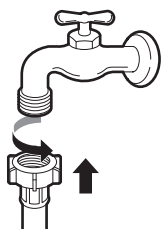

PIEZĪME

- Pēc ūdens padeves šļūtenes pievienošanas pie ūdens krāna atgrieziet ūdens krānu, lai no ūdensvada izskatotu svešķermeņus (netīrumus, smiltis, zāģu skaidas u. c.). Ļaujiet ūdenim plūst spainī un pārbaudiet ūdens temperatūru.

Šļūtenes pievienošana iekārtai

Pieskrūvējiet padeves šļūteni iekārtas aizmugurē uzstādītajam ūdens ieplūdes vārstam.

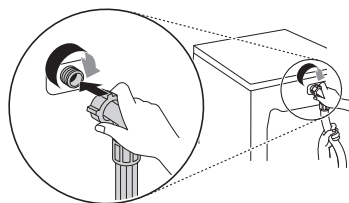

- Nepievienojiet šļūteni karstā ūdens padevei tādiem modeļiem, kuriem ir tikai viens ūdens padeves vārsts. Pievienojiet to tikai aukstā ūdens padevei.

PIEZĪME

- Ja pēc savienojuma izveides no šļūtenes plūst ūdens, atkārtojiet tās pašas darbības. Ūdens padevei izmantojiet tradicionālā veida krānu. Ja krānam ir kvadrāta forma vai tas ir pārāk liels, pirms krāna ievadīšanas adapteri noņemiet sliedi.
- Pārlicinieties, vai šļūtene nav salocījusies vai iespiesta.

Drenāžas šļūtenes uzstādīšana

Drenāžas šļūtenes uzstādīšana ar līkuma balsteni

Drenāžas šļūteni nedrīkst uzstādīt augstāk par **100 cm** virs grīdas. Iespējams, ka ūdens no iekārtas neizplūdis vai izplūdis ļoti lēni.

- Pareiza drenāžas šļūtenes nostiprināšana pasargās grīdu no bojājumiem, kas varētu rasties ūdens noplūdes rezultātā.

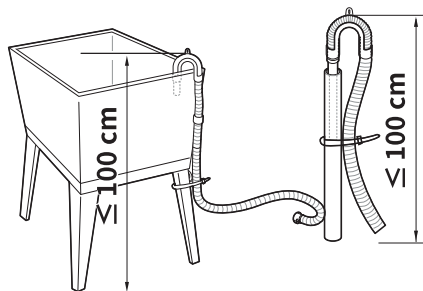
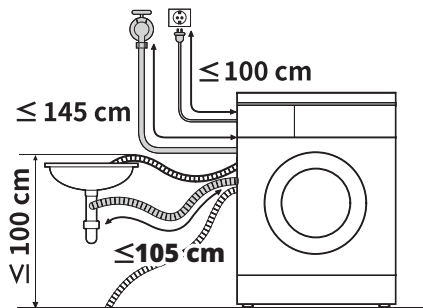

- Ja drenāžas šļūtene ir pārāk gara, nestumiet to atpakaļ ierīcē. Tas var izraisīt skaļu troksni.
- Uzstādot drenāžas šļūteni izlietnē, stingri nostipriniet to ar saiti.

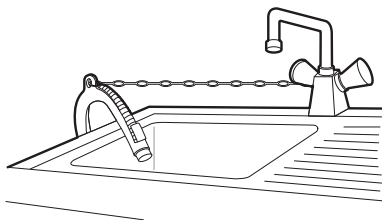

18 EKSPLOATĀCIJA

EKSPLOATĀCIJA

Darbības pārskats

Iekārtas izmantošana

Pirms pirmās mazgāšanas reizes izvēlieties mazgāšanas programmu **Cotton (Kokvilna)** un pievienojiet pusi mazgāšanas līdzekļa daudzuma. Ļaujiet darboties tukšai iekārtai. Tā no tvertnes tiks izvadīti atlikumi un ūdens, kas var būt palicis pēc ražošanas.

- 1 Sašķirojiet drēbes pēc auduma, traipu līmeņa, krāsas un noslodzes apjoma kā nepieciešams.

- 2 Atveriet durvis un ievietojiet veļu iekārtā.

⚠ UZMANĪBU!

- Pirms durvju aizvēršanas pārlicinieties, ka visas drēbes un priekšmeti atrodas tvertnē un nepārkarājas pāri durvju gumijai, kur tās var aizķerties, kad durvis tiek aizvērtas. Pretējā gadījumā varat sabojāt durvju blīvējumu un drēbes.

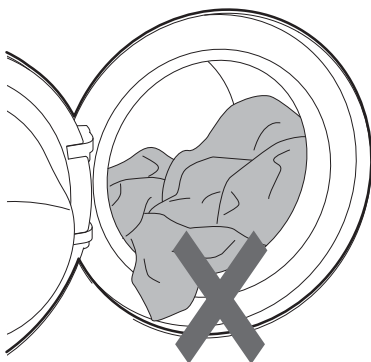

- 3 Aizveriet durvis.

⚠ UZMANĪBU!

- Noņemiet no elastīgās durvju blīves visus priekšmetus, lai novērstu apgērbu un durvju blīves bojājumus.

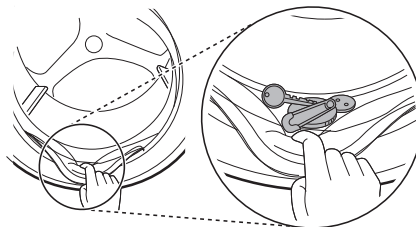

- 4 Pievienojiet tīrīšanas līdzekļus vai mazgāšanas līdzekļus, kā arī veļas mīkstinātāju.

- Mazgāšanas līdzekļa sadalītājā pievienojiet pareizu mazgāšanas līdzekļa devu. Ja vēlaties, atbilstošajās daļās pievienojiet balinātāju vai veļas mīkstinātāju.

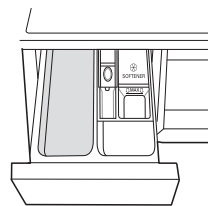

- 5 Nospiediet pogu **Jaudīga mazgāšana**, lai ieslēgtu iekārtu.



- 6 Izvēlieties nepieciešamo ciklu.

- Vairākas reizes nospiediet režīma pogu vai pagrieziet mazgāšanas režīma selektorslēdzi, līdz ir izvēlēts vajadzīgais mazgāšanas režīms.

- Tagad atlasiet mazgāšanas temperatūru un centrifūgas ātrumu. Pievērsiet uzmanību apgērbu etiķetēm.

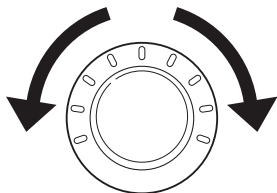

7 Sāciet mazgāšanu.

- Lai sāktu ciklu, nospiediet pogu **Sākt/Pauze**. Iekārtas tvertne īsu brīdi griezīsies bez ūdens, lai noteiktu mazgājamo izstrādājumu svaru. Ja poga **Sākt/Pauze** netiks nospiesta noteiktā laikā, veļas mazgājamā mašīna izslēgsies, un visi iestatījumi tiks zaudēti.

8 Mazgāšanas cikla beigas.

- Cikla darbības beigās atskanēs melodija. Nekavējoties izņemiet drēbes no iekārtas, lai novērstu kroku veidošanos.

20 EKSPLUATĀCIJA

Vadības panelis

Vadības panelis katram modelim var atšķirties.

Vadības paneļa funkcijas

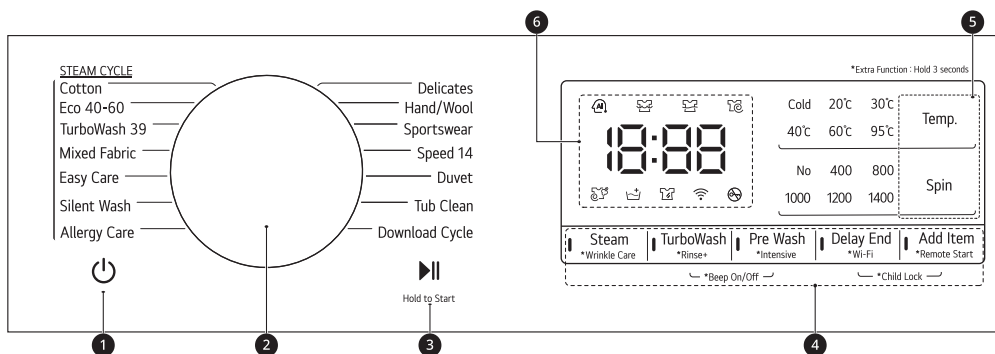

Norādījumi	
1	<p>Jaudīga mazgāšana Ieslēgšanas/Izslēgšanas poga</p> <ul style="list-style-type: none"> Nospiediet šo pogu, lai ieslēgtu veļas mazgājamo mašīnu.
2	<p>Programmas slēdzis</p> <ul style="list-style-type: none"> Programmas ir pieejamas atbilstoši mazgājamo drēbju veidam. Iedegsies lampiņa, kas norādīs izvēlēto režīmu.
3	<p>Sākt/Pauze poga</p> <ul style="list-style-type: none"> Šī poga tiek izmantota, lai sāktu vai pārtrauktu mazgāšanas ciklu. Ja nepieciešams īslaicīgi apturēt mazgāšanu, nospiediet šo pogu.
4	<p>Papildu opcijas un funkcijas</p> <ul style="list-style-type: none"> Lai izmantotu papildu funkcijas, nospiediet attiecīgo pogu uz 3 sekundēm. Displejā tiek izgaismots atbilstīgais simbols. Tas ļauj izvēlēties papildu programmas un pēc atlasīšanas izgaismojas. <p>Remote Start (Attālināts starts) Ar LG ThinQ lietotni jūs varat izmantot viedtālruni, lai vadītu iekārtu attālināti.</p> <ul style="list-style-type: none"> Lai izmantotu šo funkciju skatiet nodaļu VIEDĀS FUNKCIJAS. <p>Wi-Fi Nospiediet un turiet Delay End (Beigas laika aizture) pogu uz trīs sekundēm, lai izveidotu savienojumu starp iekārtu un LG ThinQ lietotni.</p>



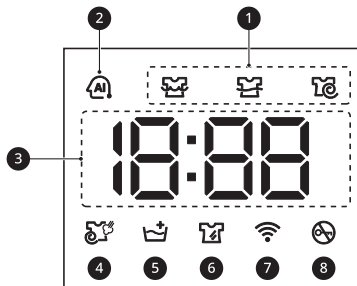

Norādījumi	
5	<p>Mazgāšanas programmas pogu pielāgošana</p> <p>Izmantojiet šīs pogas, lai pielāgotu atlasītās programmas ūdens temperatūru vai centrifūgas ātruma iestatījumus.</p> <ul style="list-style-type: none"> Uz displeja ir redzami pašreizējie iestatījumi. Nospiediet tās opcijas pogu, lai izvēlētos citus iestatījumus.
6	<p>Displejs</p> <ul style="list-style-type: none"> Displejā tiek attēloti iestatījumi, paredzamais atlikušais laiks, opcijas un statusa ziņojumi. Ieslēdzot iekārtu, displejā iegaismojas noklusējuma iestatījumi. Kamēr noslodzes svars tiek noteikts automātiski, displejs vadības panelī mirgo.

Laiks un statusa displejs



Norādījumi	
1	<p>Programmas statusa indikatori</p> <ul style="list-style-type: none"> Kad darbojas mazgāšanas programma, gaismas diode mirgos aktīvajā posmā un atlikušajos posmos gaismas diodes paliks nemainīgas. Kad posms ir pabeigts, gaismas diode izslēgsies. Ja cikls ir apturēts, aktīvās skatuves gaismas diode pārstāj mirgot.
2	<p>AI DD</p> <ul style="list-style-type: none"> AI DD (AI) nodrošina atbilstošas tvertnes rotācijas darbības pēc tam, kad ir pabeigta noslodzes noteikšana. (AI) tiek aktivizēta, ja Cotton (Kokvilna), Mixed Fabric (Kombinēti audumi), un Easy Care (Viegli kopjama veļa) programmas ir atlasītas un palaistas.
3	<p>Aptuvenais atlikušais laiks</p> <ul style="list-style-type: none"> Kad mazgāšanas programma ir atlasīta, tiek parādīts atlasītās programmas iepriekšiestatītais laiks. Iepriekšiestatītais laiks mainīsies saskaņā ar atlasītajām opcijām. Ja displejā redzams ---, tad laiks tiks parādīts pēc tam, kad noslodzes sensors ir noteicis noslodzes lielumu. Tas ir normāli. Parādītais laiks ir tikai aptuvenš. Šis laiks ir aprēķināts balstoties uz normāliem darba apstākļiem. Vairāki ārējie faktori (nosloedzes svars, istabas temperatūra, ienākošā ūdens temperatūra utt.) var ietekmēt faktisko laiku.

22 EKSPLUATĀCIJA

	Norādījumi
4	 iedegas, kad programma izmanto tvaikus.
5	 iedegas, kad Rinse+ (Skalošana+) opcija ir aktivizēta.
6	 iedegas, kad Intensive (Intensīva) opcija ir aktivizēta.
7	 iedegas, kad iekārta ir savienota ar Wi-Fi tīklu mājās.
8	 iedegas, kad programma sākas un durvis ir aizslēgtas.

Veļas porcijas sagatavošana

Lai nodrošinātu optimālus mazgāšanas rezultātus, sašķirojiet mazgājamās drēbes un pēc tam sagatavojiet atbilstoši apģērbu etiķešu simbolus.



Apģērba šķirošana



- Lai mazgāšana tiktu veikta kvalitatīvi, sašķirojiet apģērbu atbilstoši kopšanas etiķetei, kurā norādīts auduma veids un mazgāšanas temperatūra. Noregulējiet atbilstošu centrifūgas griešanās ātrumu vai intensitāti atbilstoši auduma tipam.
- Netīrības pakāpe (ļoti netīra, vidēji netīra un viegli netīra): sašķirojiet apģērbu atbilstoši netīrības pakāpei. Ja iespējams, nemazgājiet ļoti netīrus apģērba gabalus kopā ar viegli netīriem.
- Krāsa (balta, gaiša, tumša): tumšu vai krāsotu apģērbu mazgājiet atsevišķi no balta vai gaišas krāsas apģērba. Krāsota apģērba mazgāšana kopā ar gaišu apģērbu var radīt gaišāka apģērba sakrāsošanos vai krāsas maiņu.
- Plūksnas (rada plūksnas, savāc plūksnas): mazgājiet audumus, kas rada plūksnas, atsevišķi no audumiem, kas savāc plūksnas. No audumiem, kas rada plūksnas, var atdalīties plūksnas un nokļūt uz audumiem, kas savāc plūksnas,

Izstrādājumu etiķešu pārbaude

Simboli sniedz informāciju par izstrādājuma materiāla sastāvu un mazgāšanas nosacījumiem.

Simboli uz apģērbu etiķetēm

Simbols	Mazgāšanas/auduma tips
	<ul style="list-style-type: none"> Normāla mazgāšana Kokvilna, kombinēti audumi
	<ul style="list-style-type: none"> Viegli kopjama veļa Sintētika, kombinēti audumi
	<ul style="list-style-type: none"> Speciālā delikātā mazgāšana Smalkveļa

Simbols	Mazgāšanas/auduma tips
	<ul style="list-style-type: none"> Mazgāt tikai ar rokām Vilna, zīds
	<ul style="list-style-type: none"> Nedrīkst mazgāt

PIEZĪME

- Svītras zem simbola sniedz informāciju par auduma veidu un maksimāli pieļaujamo mehānisko slodzi.

Izstrādājumu pārbaude pirms ievietošanas

- Vienā mazgāšanas reizē kombinējiet lielus un mazus izstrādājumus. Vispirms ielieciet lielos izstrādājumus.
- Lielajiem izstrādājumiem ir jābūt ne vairāk kā pusei no kopējā mazgājamo izstrādājumu daudzuma. Nemazgājiet atsevišķus izstrādājumus. Tas var izraisīt nevienmērīgu slodzes sadalījumu. Pievienojiet vienu vai divus līdzīgus izstrādājumus.
- Pārbaudiet visas kabatas ir tukšas. Priekšmeti, piemēram, naglas, matu sprādzes, sērkociņi, pildspalvas, monētas un atslēgas var sabojāt gan veļas mazgājamo mašīnu, gan apģērbu.

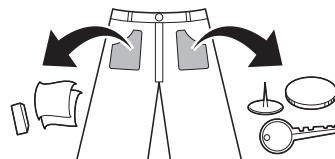

- Smalkveļu (zeķbikses, krūšturus ar stieplēm) ievietojiet mazgāšanas tīkliņā.
- Aizveriet rāvējslēdzējus, ākus un saites, lai šie priekšmeti neiekertos citos izstrādājumos.
- Iepriekš apstrādājiet netīrumus un traipus, ieberzējot nelielu daudzumu ūdenī izšķīdināta mazgāšanas līdzekļa, lai atvieglotu to iztīrīšanu.

24 EKSPLUATĀCIJA

Mazgāšanas līdzekļu un veļas mīkstinātāju pievienošana

Mazgāšanas līdzekļa deva

- Mazgāšanas līdzeklis ir jāizmanto saskaņā ar tā ražotāja norādījumiem un jāizvēlas atbilstoši izstrādājumu materiāla veidam, krāsai, netīrībai un mazgāšanas temperatūrai. Izmantojiet tikai mazgāšanas līdzekļus, kas ir piemēroti tvertnes (modeļi ar veļas ievietošanu no priekšpuses) iekārtām.
- Ja putu ir pārāk daudz, samaziniet mazgāšanas līdzekļa daudzumu.
- Ja tiek izmantots pārāk liels mazgāšanas līdzekļa daudzums, var būt ļoti daudz putu, radot sliktu mazgāšanas rezultātu vai lielu slodzi motoram.
- Ja vēlaties izmantot šķidro mazgāšanas līdzekli, ievērojiet tā ražotāja norādījumus.
- Ja mazgāšanas ciklu sākat uzreiz, varat ieliet šķidro mazgāšanas līdzekli tieši galvenajā mazgāšanas līdzekļa atvilktnes nodalījumā.
- Nelietojiet šķidro mazgāšanas līdzekli, ja tiek izmantota **Delay End (Beigas laika aizture)** funkcija, vai ir izvēlēta **Pre Wash (Priekšmazgāšana)** opcija, jo šķidrums tiks izdalīts nekavējoties un var sacietēt atvilktnē vai tvertnē.
- Mazgāšanas līdzekļa daudzums ir jāpielāgo ūdens temperatūrai, ūdens cietībai, mazgājamo izstrādājumu daudzumam un netīrībai. Lai sasniegtu maksimālu rezultātu, izvairieties no pārāk daudz mazgāšanas līdzekļa lietošanas. Pretējā gadījumā var rasties pārāk liels putu daudzums.
- Pirms pievienojat mazgāšanas līdzekli un izvēlieties ūdens temperatūru, apskatiet apgērbu etiķetes.
- Izmantojiet tikai attiecīgajam izstrādājumu veidam piemērotus mazgāšanas līdzekļus.
 - Šķidrās mazgāšanas līdzeklis bieži ir izstrādāts speciāliem pielietojumiem, piemēram, krāsainiem audumiem, vilnai, smalkveļai vai tumšiem izstrādājumiem.
 - Pulverveida mazgāšanas līdzeklis ir piemērots visu veidu izstrādājumiem.

- Lai pēc iespējas labāk izmazgātu baltos un gaišos izstrādājumus, izmantojiet pulverveida mazgāšanas līdzekli ar balinātāju.
- Mazgāšanas līdzeklis tiek izskalots no sadalītāja atvilktnes mazgāšanas cikla sākumā.

PIEZĪME

- Neļaujiet mazgāšanas līdzeklim sacietēt. Ja tas sacietē, var rasties nosprostojumi, sliktas skalošanas rezultāts vai nepatīkams aromāts.
- Pilna noslodze: atbilstoši ražotāja ieteikumiem.
- Daļēja noslodze: 1/2 no parastā daudzuma
- Minimāla noslodze: 1/3 no pilnas noslodzes.

Mazgāšanas līdzekļa sadalītāja izmantošana

Pievienojiet veļas mazgāšanas līdzekli mazgāšanas līdzekļa sadalītājā:

- 1 Atveriet mazgāšanas līdzekļa sadalītāja atvilktni.
- 2 Pievienojiet mazgāšanas līdzekli un veļas mīkstinātāju atbilstošajos nodalījumos.

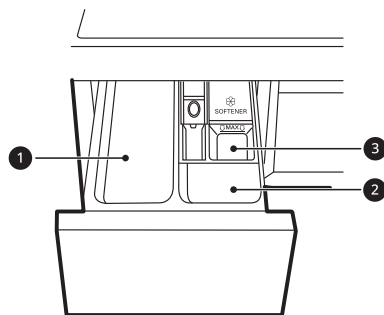

- 1 Galvenais mazgāšanas līdzekļa nodalījums
 - 2 Priekšmazgāšanas mazgāšanas līdzekļa nodalījums
 - 3 Šķidrā auduma mīkstinātāja nodalījums
- 3 Pirms cikla sākšanas viegli aizveriet mazgāšanas līdzekļa sadalītāja atvilktni.

- Aizverot atvilktni ar spēku mazgāšanas līdzeklis var pārplūst citā nodalījumā vai tvertnē agrāk nekā tas paredzēts.
- Uzmanieties, lai aizverot atvilktni neievērtu roku.
- Tas ir normāli, ka pēc cikla beigām nedaudz ūdens saglabājas mazgāšanas līdzekļa sadalītāja nodalījumos.

Veļas mīkstinātāja nodalījums

Šajā nodalījumā ir šķidrās auduma mīkstinātājs, kas tiek automātiski izdalīts pēdējā skalošanas cikla laikā. Varat izmantot gan pulverveida, gan šķidrā auduma mīkstinātāju.

- Ielejiet auduma mīkstinātāju līdz maksimālajai uzpildes līnijai. Pārmērīga auduma mīkstinātāja daudzuma iepildīšana pāri maksimālajai uzpildes līnijai var izraisīt tā pārāk agru aizskalošanu, kas var notraipīt apģērbu.

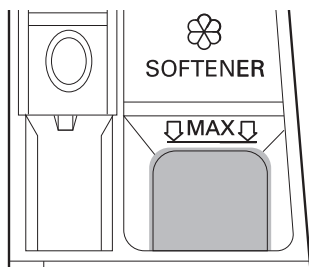

PIEZĪME

- Neuzlejiet auduma mīkstinātāju tieši uz drēbēm mazgāšanas tvertnē, jo tas drēbēs radīs tumšu traipu, kuru būs grūti izmazgāt.
- Neatstājiet auduma mīkstinātāju mazgāšanas līdzekļa atvilktnē ilgāk par vienu dienu. Auduma mīkstinātājs var sacietēt. Mīkstinātājs var palikt mazgāšanas līdzekļa sadalītājā, ja tas ir pārāk biezs. Mīkstinātājs ir jāatšķaida, ja konsistence ir pārāk bieza, lai tas varētu viegli plūst.
- Atvilktni nedrīkst atvērt mazgāšanas laikā, kad notiek ūdens padeve.
- Aizliegts izmantot šķīdinātājus (benzolu u.c.).

Mazgāšanas līdzekļa tablešu pievienošana

Mazgāšanas līdzekļa tabletes var izmantot arī mazgāšanas laikā

- 1 Atveriet durvis un ielieciet mazgāšanas līdzekļa tabletes tvertnē pirms ievietošanas tajā drēbes.
- 2 Iekraujiet mazgājamās drēbes tvertnē un aizveriet durvis.

PIEZĪME

- Nelieciet tabletes mazgāšanas līdzekļa sadalītāja atvilktnē.

Ūdens mīkstinātāja pievienošana

Var izmantot ūdens mīkstinātāju, piemēram, pretapkaļķošanās līdzekli, lai samazinātu mazgāšanas līdzekļa izmantošanu vietās, kurās ir augsts ūdens cietības līmenis.

- Vispirms pievienojiet mazgāšanas līdzekli, pēc tam ūdens mīkstinātāju. Dozējiet atbilstoši daudzumam, kas norādīts uz iepakojuma.

26 EKSPLUATĀCIJA

Režīmu tabula

Mazgāšanas programma

Cotton (Kokvilna)		40 °C (Cold (Auksts) līdz 95 °C)	Maks. noslodze: Klase
Norādījumi	Mazgā vidēji notraipītas drēbes kombinējot atšķirīgas tvertnes kustības. <ul style="list-style-type: none"> Nospiežot Sākt/Pauze pogu bez programmas izvēles Cotton (Kokvilna) programma sāks savu darbu nekavējoties, izmantojot noklusējuma iestatījumus. 		

Eco 40-60		40 °C (40 °C līdz 60 °C)	Maks. noslodze: Klase
Norādījumi	Mazgā vidēji notraipītas kokvilnas drēbes, kas mazgājamas 40 °C vai 60 °C.		

TurboWash 39		40 °C (Cold (Auksts) līdz 60 °C)	Maks. noslodze: 5 kg
Norādījumi	Ar četrām ūdens strūklām, kas darbojas mazgāšanas un skalošanas laikā, šī veļas mašīna var izmazgāt pusi no pieļaujamās noslodzes ar viegli notraipītām drēbēm aptuveni 39 minūtēs.		

Mixed Fabric (Kombinēti audumi)		40 °C (Cold (Auksts) līdz 60 °C)	Maks. noslodze: 4 kg
Norādījumi	Vienlaicīgi mazgā jauktus audumus. <ul style="list-style-type: none"> Izmantojiet dažādiem audumu veidiem, izņemot īpašus apģērbus (zīdu/smalkveļu, sporta apģērbus, tumšus izstrādājumus, vilnu, izstrādājumus ar dūnu pildījumu/ aizkarus). 		

Easy Care (Viegli kopjama veļa)		40 °C (Cold (Auksts) līdz 60 °C)	Maks. noslodze: 4 kg
Norādījumi	Mazgā drēbes, kas pēc mazgāšanas nav jāgludina. <ul style="list-style-type: none"> Izmantojiet poliamīdam, akrilam, poliesteram. 		

Silent Wash (Klusā mazgāšana)		40 °C (Cold (Auksts) līdz 60 °C)	Maks. noslodze: 5 kg
Norādījumi	Mazgā drēbes, nodrošinot mazāku trokšņa līmeni un vibrāciju nekā citas mazgāšanas programmas. <ul style="list-style-type: none"> Izmantojiet viegli notraipītai baltai kokvilnai (apakšveļai). 		

Allergy Care (Aizsardzība pret alerģijām)		60 °C	Maks. noslodze: 4 kg
Norādījumi	Palīdz minimizēt vielas, kas izraisa alerģisku reakciju. <ul style="list-style-type: none"> Izmantojiet kokvilnai, apakšveļai, spilvendrānām, palagiem, bērnu apģērbiem. 		

Delicates (Smalkveļa)	20 °C (Cold (Auksts) līdz 40 °C)	Maks. noslodze: 3 kg
Norādījumi	Veļas mašīnā mazgājamas apakšveļas, caurspīdīga un mežģīņu apģērba mazgāšanai.	
Hand/Wool (Mazgājami ar rokām / Vilna)	30 °C (Cold (Auksts) līdz 40 °C)	Maks. noslodze: 2 kg
Norādījumi	Mazgā ar rokām un veļas mašīnā mazgājamo smalkveļu, piemēram, mazgājamo vilnu, sieviešu mežģīņu apakšveļu, kleitas utt. • Izmantojiet mazgāšanas līdzekli veļas mašīnā mazgājamiem vilnas izstrādājumiem.	
Sportswear (Sporta apģērbs)	40 °C (Cold (Auksts) līdz 40 °C)	Maks. noslodze: 3 kg
Norādījumi	Speciālu apģērbu, piemēram, sporta un āra apģērbu, mazgāšanai. • Izmantot ūdeni atgrūdošam audumam.	
Speed 14 (Ātrā mazgāšana 14 min)	20 °C (20 °C līdz 40 °C)	Maks. noslodze: 2 kg
Norādījumi	Aptuveni 14 minūtēs izmazgā nelielus daudzumus nedaudz netīras veļas.	
Duvet (Sega)	Cold (Auksts) (Cold (Auksts) līdz 40 °C)	Maks. noslodze: 2,5 kg (1 dūnu sega)
Norādījumi	Lielu izstrādājumu mazgāšanai, piemēram, gultas pārklājiem, spilveniem, dīvanu pārklājiem u. c.	
Tub Clean (Tvertnes tīrīšana)	-	-
Norādījumi	Šī funkcija palīdz iztīrīt jūsu iekārtas tvertnes iekšpusi.	
Download Cycle (Lejupielādējiet mazgāšanas ciklu)	-	-
Norādījumi	Šī programma ļauj ielādēt veļas mazgāšanas mašīnā jaunu un īpašu mazgāšanas programmu, izmantojot viedtālruni. Noklusējuma programma ir Rinse+Spin (Skalošana+Izgriešana) .	

PIEZĪME

- Atlasiet izvēlētajai mazgāšanas programmai atbilstošu ūdens temperatūru. Mazgājot vienmēr ievērojiet informāciju uz apģērba ražotāja kopšanas etiķetes vai norādījumus.
- Vēlamajām programmām atlasiet atbilstīgu mazgāšanas temperatūru un centrifūgas ātrumu.
- Patiesā ūdens temperatūra var atšķirties no norādītās cikla temperatūras.
- Ieteicams izmantot neitrālu mazgāšanas līdzekli.

28 EKSPLUATĀCIJA

Papildus opcijas

*1 Šī funkcija ir automātiski iekļauta programmā, un to nevar izdzēst.

PIEZĪME

- **Rinse+ (Skalošana+), Delay End (Beigas laika aizture) un Add Item (Pievienot vienumu)** opcijas var tikt atlasītas visām mazgāšanas programmām, kas redzamas šajā zemāk esošajā tabulā.
- **Intensive (Intensīva)** opcija var tikt atlasīta visām mazgāšanas programmām, kas redzamas šajā zemāk esošajā tabulā, izņemot **TurboWash 39** un **Speed 14 (Ātrā mazgāšana 14 min)** programmas.

Programma	Steam (Tvaiks)	Wrinkle Care	TurboWash	Pre Wash (Priekšmazgāšana)
Cotton (Kokvilna)	●	●	●	●
Eco 40-60	●	●	●	●
TurboWash 39	●	●	●*1	●
Mixed Fabric (Kombinēti audumi)	●	●	●	●
Easy Care (Viegli kopjama veļa)	●	●	●	●
Silent Wash (Klusā mazgāšana)	●	●	●	
Allergy Care (Aizsardzība pret alerģijām)	●*1			
Delicates (Smalkveļa)			●	
Hand/Wool (Mazgājami ar rokām / Vilna)				
Sportswear (Sporta apģērbs)			●	
Speed 14 (Ātrā mazgāšana 14 min)			●*1	
Duvet (Sega)			●	

Atlasāmais maksimālais centrifūgas ātrums

Programma	Centrifūgas ātrums	
	Noklusējums	Pieejams
Cotton (Kokvilna)	1400 apgr./min.	Viss
Eco 40-60	1400 apgr./min.	Viss
TurboWash 39	1200 apgr./min.	No 400 līdz 1400 apgr./min.
Mixed Fabric (Kombinēti audumi)	1000 apgr./min.	Viss
Easy Care (Viegli kopjama veļa)	1400 apgr./min.	Viss
Silent Wash (Klusā mazgāšana)	800 apgr./min.	Līdz pat 1000 apgr./min.
Allergy Care (Aizsardzība pret alerģijām)	1400 apgr./min.	Viss
Delicates (Smalkveļa)	800 apgr./min.	Līdz pat 800 apgr./min.
Hand/Wool (Mazgājami ar rokām / Vilna)	800 apgr./min.	Līdz pat 800 apgr./min.
Sportswear (Sporta apģērbs)	800 apgr./min.	Līdz pat 800 apgr./min.
Speed 14 (Ātrā mazgāšana 14 min)	400 apgr./min.	Viss
Duvet (Sega)	1000 apgr./min.	Līdz pat 1000 apgr./min.

LATVIEŠU

PIEZĪME

- Faktiskais maksimālais centrifūgas ātrums var mainīties atkarībā no veļas stāvokļa. Iepriekš norādītās vērtības ir noapaļotas līdz tuvākajam simtam.

Patēriņa dati

Vienības apraksts

kg: Veļas noslodze

h:mm: Programmas ilgums

kWh: Enerģijas patēriņš

°C: Maksimālā temperatūra apstrādātajos tekstilizstrādājumos

Litri: Ūdens patēriņš

rpm: Maksimālais centrifūgas ātrums

%: Atlikušais mitrums centrifūgas fāzes beigās. Jo lielāks ir centrifūgas ātrums, jo lielāks ir troksnis un zemāks ir atlikušais mitrums.

30 EKSPĻUATĀCIJA

Kopīgās programmas

Modeļa: F4WV910P2*E

Programma	kg	h:mm	kWh	°C	Litri	apgr./min	%
Cotton (Kokvilna) 20 °C	10,5	2:59	0,299	25	76,0	1350	50,0
Cotton (Kokvilna) 60 °C	10,5	3:59	1,567	49	73,0	1350	50,0
Mixed Fabric (Kombinēti audumi)	4	1:21	0,603	35	54,0	1000	67,0
Speed 14 (Ātrā mazgāšana 14 min)	2	0:14	0,051	21	41,0	400	106,0
Cotton (Kokvilna) 40 °C + Intensive (Intensīva)	10,5	4:26	0,806	30	102,0	1350	50,0
Eco 40-60 (Pilns)*1	10,5	4:00	0,839	36	70,0	1360	43,2
Eco 40-60 (Puse)*1	5,25	3:00	0,570	31	53,0	1360	41,9
Eco 40-60 (Ceturtdaļa)*1	2,5	2:25	0,310	26	43,0	1360	46,6

Modeļa: F4WV909P2*E

Programma	kg	h:mm	kWh	°C	Litri	apgr./min	%
Cotton (Kokvilna) 20 °C	9	2:59	0,298	26	69,0	1350	50,0
Cotton (Kokvilna) 60 °C	9	3:59	1,553	48	70,0	1350	50,0
Mixed Fabric (Kombinēti audumi)	4	1:21	0,603	35	54,0	1000	67,0
Speed 14 (Ātrā mazgāšana 14 min)	2	0:14	0,051	21	41,0	400	106,0
Cotton (Kokvilna) 40 °C + Intensive (Intensīva)	9	4:26	0,805	31	95,0	1350	50,0
Eco 40-60 (Pilns)*1	9	3:48	0,755	35	61,0	1360	44,8

Programma	kg	h:mm	kWh	°C	Litri	apgr./min	%
Eco 40-60 (Puse) ^{*1}	4,5	2:45	0,460	29	46,0	1360	41,4
Eco 40-60 (Ceturtdaļa) ^{*1}	2,5	2:25	0,295	27	42,0	1360	46,0

LATVIĒŠU

*1 Tas spēj tīrīt vidēji netīrās kokvilnas drēbes, kas mazgājamas 40 °C vai 60 °C grādos, vienā un tajā pašā ciklā, un ka šo programmu izmanto, lai novērtētu atbilstību ES ekodizaina tiesību aktiem (ES 2019/2023).

PIEZĪME

- Testa rezultāti ir atkarīgi no ūdens spiediena, ūdens cietības, ūdens ietilpības temperatūras, telpas temperatūras, noslodzes veida un apjoma, netīrības līmeņa, izmantotā mazgāšanas līdzekļa, tīkla elektropadeves svārstībām un izvēlētajām papildopcijām.
- Kopīgo programmu vērtības, izņemot **Eco 40-60** ciklu, ir tikai aptuvenas.
- Regula ES 2019/2023, kas ir spēkā no 2021. gada 1. marta, ir saistīta ar energoefektivitātes klasēm ar Regulu ES 2019/2014.
- Skenējiet QR kodu uz enerģijas etiķetes, kas piegādāta kopā ar ierīci un nodrošina tīmekļa saiti uz informāciju, kas saistīta ar ierīces darbību ES EPREL datu bāzē. Saglabājiet enerģijas marķējumu atsaucies nolūkiem kopā ar īpašnieka rokasgrāmatu un visiem citiem dokumentiem, kas piegādāti kopā ar ierīci.
- Modeļa nosaukumu var atrast uz ierīces marķējuma, atveriet durvis, kas ir tieši ap cilindra atveri.
- Lai atrastu to pašu informāciju EPREL, apmeklējiet vietni <https://eprel.ec.europa.eu> un meklējiet, izmantojot modeļa nosaukumu. (Derīgs no 2021. gada 1. marta)

32 EKSPLUATĀCIJA

Papildu opcijas un funkcijas

Papildu opcijas un funkcijas var izmantot programmu pielāgošanai.

Mazgāšanas programmas pielāgošana

Katrai programmai ir noklusējuma iestatījumi, kas tiek izvēlēti automātiski. Varat arī pielāgot šos iestatījumus, izmantojot šīs pogas.

Temp. (Temperatūra)

Šī poga atlasa izvēlētas programmas mazgāšanas temperatūru.

- Nospiediet **Temp. (Temperatūra)** pogu, līdz iedegas vēlamais iestatījums.
- Izvēlieties ūdens temperatūru, kas ir piemērota mazgājamo izstrādājumu veidam. Lai sasniegtu maksimālu rezultātu, ievērojiet norādījumus uz apģērba etiķetes.

Spin (Izgriešana)

Centrifūgas ātrumu var atlasīt, vairākas reizes piespiežot šo pogu.

- Nospiediet pogu **Spin (Izgriešana)**, lai izvēlētos apgriezieni skaitu.

PIEZĪME

- Ja **No** ir atlasīts nospiežot **Spin (Izgriešana)** pogu, tas uz īsu brīdi vēl griezīsies, lai ātrāk izplūstu ūdens.

Rinse+ (Skalošana+)

Šī funkcija ir ieteicama cilvēkiem ar alerģijām pret mazgāšanas līdzekļiem.

- Nospiediet un turiet **TurboWash** uz trīs sekundēm, lai pievienotu vienu skalošanas reizi.

Intensive (Intensīva)

Šo funkciju izmanto vidēji un stipri netīru drēbju mazgāšanai.

- Nospiediet pogu **Pre Wash (Priekšmazgāšana)** un turiet 3 sekundes.

Veiciet nākamās darbības, lai pielāgotu mazgāšanas programmu:

- 1 Sagatavojiet drēbes un ievietojiet tvertnē.
- 2 Nospiediet pogu **Jaudīga mazgāšana**.
- 3 Pievienojiet veļas mazgāšanas līdzekli.
- 4 Izvēlieties mazgāšanas programmu.
- 5 Pielāgojiet mazgāšanas programmu (**Temp. (Temperatūra)**, **Spin (Izgriešana)**, **Rinse+ (Skalošana+)** un **Intensive (Intensīva)**) kā nepieciešams.
- 6 Nospiediet pogu **Sākt/Pauze**.

Tikai tad, ja lieto centrifūga funkciju

- 1 Sagatavojiet drēbes un ievietojiet tvertnē.
- 2 Nospiediet pogu **Jaudīga mazgāšana**.
 - Neizvēlieties mazgāšanas programmu un nepievienojiet mazgāšanas līdzekli.
- 3 Nospiediet pogu **Spin (Izgriešana)**.
- 4 Nospiediet pogu **Sākt/Pauze**.

PIEZĪME

- Izvēloties šo mazgāšanas programmu, nebūs iespējams izvēlēties vienīgi centrafūga ciklu. Tādā gadījumā divas reizes piespiediet **Jaudīga mazgāšana** pogu.

Īpašo opciju izmantošana

Programmas iespējams pielāgot, izmantojot turpmāk norādītās īpašās opcijas:

Steam (Tvaiks)

Šīs opcijas pievienošana palīdz sasniegt labākus tīrīšanas rezultātus.

Wrinkle Care

Šīs opcijas pievienošana ar tvaika palīdzību samazina burzījumu pēc izgriešanas centrifūgā.

PIEZĪME

- Ja tiks atlasīta šī iespēja, pēc atlasītās programmas beigām veļa 30 minūšu laikā ik pēc dažām minūtēm uz brīdi tiks rotēta. Šīs funkcijas darbības laikā uz ekrāna parādās uzraksts End.

TurboWash

Šīs opcijas pievienošana samazina programmas laiku, taču tiks nodrošināti līdzīgi mazgāšanas rezultāti.

Veiciet nākamās darbības, lai izmantotu īpašo opciju.

- 1 Nospiediet pogu **Jaudīga mazgāšana**.
- 2 Izvēlieties mazgāšanas programmu.
- 3 Mainiet mazgāšanas programmu (**Temp. (Temperatūra)** vai **Spin (Izgriešana)**) kā nepieciešams.
- 4 Lai izmantotu īpašās iespējas, Iespēja 1: Nospiediet **Steam (Tvaiks)** vai **TurboWash** pogu.
Iespēja 2: Nospiediet un turiet nospiestu **Steam (Tvaiks)** pogu 3 sekundes, lai izvēlētos **Wrinkle Care** iespēju.
- 5 Nospiediet pogu **Sākt/Pauze**.

Pamata opciju izmantošana

Programmas iespējams pielāgot, izmantojot turpmāk norādītās pamata opcijas:

Pre Wash (Priekšmazgāšana)

Šo opciju ieteicams izmantot, mazgājot ļoti netīru noslodzi.

- 1 Nospiediet pogu **Jaudīga mazgāšana**.
- 2 Izvēlieties mazgāšanas programmu.
- 3 Pēc vajadzības piespiediet pogas **Pre Wash (Priekšmazgāšana)**.
- 4 Nospiediet pogu **Sākt/Pauze**.

Add Item (Pievienot vienumu)

Šo opciju var izmantot, lai pēc mazgāšanas programmas sākšanas pievienotu vai izņemtu drēbes.

- 1 Nospiediet pogu **Jaudīga mazgāšana**.
- 2 Izvēlieties mazgāšanas programmu.
- 3 Nospiediet pogu **Sākt/Pauze**.
- 4 Pēc vajadzības piespiediet pogas **Add Item (Pievienot vienumu)**.
- 5 Pēc tam, kad durvis pašas atslēdzas atveriet tās vai izņemiet nepieciešamos apģērba gabalus.
- 6 Aizveriet durvis un nospiediet pogu **Sākt/Pauze**.

PIEZĪME

- Ja cilindrā ir augsts ūdens līmenis vai temperatūra, drošības apsvērumu dēļ durvis paliek bloķētas. Šajā laikā nav iespējams ievietot papildus drēbes.

Delay End (Beigas laika aizture)

Šo funkciju var iestatīt tā, lai ierīce tiktu automātiski iedarbināta un apturēta pēc norādītā laika intervāla.

- 1 Nospiediet pogu **Jaudīga mazgāšana**.
- 2 Izvēlieties mazgāšanas programmu.

34 EKSPLUATĀCIJA

3 Pēc vadzības piespiediet pogas **Delay End (Beigas laika aizture)**.

- Būs dzirdams skaņas signāls, un ĒL displejā būs redzams simbols.

4 Nospiediet pogu **Sākt/Pauze**.

Vadzības paneļa atbloķēšana

1 Izslēdziet barošanu.

2 Vienlaicīgi nospiediet un turiet **Delay End (Beigas laika aizture)** un **Add Item (Pievienot vienumu)** pogas uz 3 sekundēm, lai deaktivizētu šo funkciju.

Beep On/Off (Melodija Ieslēgt / Izslēgt)

Šī iekārta atskaņo melodiju, kad tā ieslēdzas un apstājas.

- Vienlaicīgi nospiediet un turiet **Turbo Wash un Pre Wash (Priekšmazgāšana)** pogas uz 3 sekundēm, lai deaktivizētu/aktivizētu šo funkciju.

PIEZĪME

- Izņemot **Delay End (Beigas laika aizture)** pogas gaismas diodes, visas gaismas diodes vadības panelī tiks izslēgtas 20 minūšu laikā. Šī funkcija var atšķirties no iegādātā modeļa.
- Aiztures laiks ir laiks līdz programmas beigām, nevis sākumam. Faktiskais mazgāšanas ilgums var būt dažāds un ir atkarīgs no ūdens temperatūras, drēbēm un citiem apstākļiem.
- Lai atceltu funkciju, jānospiež poga **Jaudīga mazgāšana**.
- Izvairieties šai funkcijai lietot šķidru mazgāšanas līdzekli.

Iestatījumi

Child Lock (Bērnu drošības slēdzene)

Lietojiet šo opciju vadības pogu izslēgšanai. Ar šo funkciju var novērst iespēju, ka bērni varētu mainītu režīmus vai rīkotos ar iekārtu.

PIEZĪME

- Ja ir iestatīta šī funkcija, tiek bloķētas visas pogas, izņemot **Jaudīga mazgāšana** pogu.
- Kad vadības pogas ir bloķētas, ĒL un atbilstošais mazgāšanas laiks pārmaiņus ir redzams uz displeja mazgāšanas laikā, kamēr šī funkcija ir iespējota
- Barošanas izslēgšana neatīstatīs šo funkciju. Lai piekļūtu citām funkcijām, ir jāatceļ šī funkcija.

Vadzības paneļa bloķēšana

1 Izslēdziet barošanu.

2 Vienlaicīgi nospiediet un turiet **Delay End (Beigas laika aizture)** un **Add Item (Pievienot vienumu)** pogas uz 3 sekundēm, lai aktivizētu šo funkciju.

VIEDĀS FUNKCIJAS

LG ThinQ lietotne

LG ThinQ programma ļauj sazināties ar iekārtu, izmantojot viedtālruni.

LG ThinQ lietotnes funkcijas

Sazinieties ar ierīci no viedtālruna, izmantojot ērtās viedās funkcijas.

Remote Start (Attālināts starts)

Tā ļauj jums kontrolēt iekārtu attālināti no LG ThinQ lietotnes.

Download Cycle (Lejupielādējiet mazgāšanas ciklu)

Ir iespējams lejupielādēt jaunus un īpašus ciklus, kas nav iekļauti iekārtas pamatciklu klāstā.

Veiksmīgi reģistrētajās ierīcēs var lejupielādēt dažādus speciālus ierīces ciklus.

Kad cikla lejupielāde iekārtā ir pabeigta, šis cikls tiek iekārtā saglabāts, līdz tiek lejupielādēts jauns cikls.

PIEZĪME

- Vienā reizē iekārtā iespējams saglabāt tikai vienu lejupielādēto ciklu.

Tvertnes tīrīšanas cikls

Šī funkcija parāda, cik ciklu ir atlicis, pirms jāpalaiž **Tub Clean (Tvertnes tīrīšana)** funkcija.

Enerģijas monitorings

Šī funkcija pārbauda nesen lietoto ciklu un mēneša vidējo enerģijas patēriņu.

Smart Diagnosis

Šī funkcija nodrošina derīgu informāciju diagnostikai un derīgus risinājumus, kas balstīti uz iekārtas lietošanas īpašībām.

Iestatījumi

Ļauj iestatīt dažādas iespējas iekārtā un lietojumprogrammā.

Brīdinājumi

Kad cikls ir pabeigts vai iekārtai ir problēmas, viedtālrunī iespējams saņemt brīdinājuma

paziņojumus. Paziņojumi tiek aktivizēti arī tad, ja lietotne LG ThinQ ir izslēgta.

PIEZĪME

- Ja maināt bezvadu rūteri, interneta pakalpojumu sniedzēju vai paroli, izdzēsiet reģistrēto ierīci no lietotnes LG ThinQ un reģistrējiet vēlreiz.
- Lietotne, iekārtas darbības uzlabošanas nolūkā, var tikt mainīta bez lietotāju informēšanas.
- Funkcijas var atšķirties atkarībā no modeļa.

LATVIEŠU

Pirms LG ThinQ programmas lietošanas

- 1 Pārbaudiet attālumu starp ierīci un bezvadu rūteri (Wi-Fi tīkls).
 - Ja attālums starp ierīci un bezvadu rūteri ir pārāk liels, signāla stiprums var mazināties. Tam var būt nepieciešams vairāk laika, lai reģistrētos vai arī uzstādīšana var būt neveiksmīga.

- 2 Izslēdziet savā viedtālrunī **Mobilos datus**.

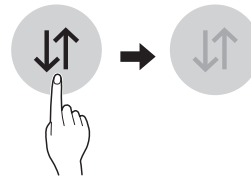

- 3 Savienojiet savu viedtālruni ar bezvadu rūteri.

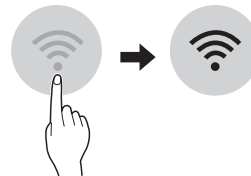

PIEZĪME

- Lai apstiprinātu Wi-Fi savienojumu, pārbaudiet, vai kontrolpanelī ir iedegusies ikona .

36 VIEDĀS FUNKCIJAS

- Ierīce atbalsta vienīgi 2,4 GHz Wi-Fi tīklus. Lai pārbaudītu savu tīklu frekvenci, sazinieties ar interneta pakalpojumu sniedzēju vai arī skatiet bezvadu maršrutētāja lietošanas rokasgrāmatu.
- **LG ThinQ** nenes atbildību par jebkādām tīklu savienojumu problēmām vai kļūmēm, darbības traucējumiem vai kļūmēm, kas radušās tīkla savienojuma dēļ.
- Ja iekārta nespēj izveidot savienojumu ar Wi-Fi tīklu, iespējams tā atrodas pārāk tālu no rūtera. Iegādājieties Wi-Fi retranslātoru (diapazona paplašinātājs), lai uzlabotu Wi-Fi signāla jaudu.
- Wi-Fi savienojums var netikt izveidots vai var tikt pārtraukts mājas tīkla apstākļu dēļ.
- Tīkla savienojums var nestrādāt atbilstoši atkarībā no interneta pakalpojuma sniedzēja.
- Apkārtējās bezvada vides dēļ bezvada tīkla pakalpojumi var strādāt lēni.
- Bezvada signāla problēmu dēļ, ierīce nevar tikt reģistrēta. Atvienojiet ierīci un uzgaidiet vismaz vienu minūti pirms mēģiniet veikt šo darbību atkārtoti.
- Ja jūsu bezvadu rūterī ir iespējots ugunsdzēsības, atspējējiet to vai pievienojiet tam izņēmumu.
- Bezvadu tīkla nosaukumam (SSID) jāastāv vienīgi no latīņu burtiem un cipariem. (Neizmantojiet īpašās rakstzīmes)
- Viedtālruņa lietotāja interfeiss (UI) var atšķirties atkarībā no operētājsistēmas (OS) un ražotāja.
- Ja rūtera drošības protokols ir iestatīts uz **WEP**, tīkla uzstādīšana var neizdoties. Lūdzu, nomainiet to uz citu drošības protokolu (iesakām **WPA2**) un reģistrējiet produktu atkārtoti.

Lietojumprogrammas LG ThinQ instalēšana

Sameklējiet viedtālrunī lietojumprogrammu **LG ThinQ** no Google Play Store & Apple App Store. Ievērojiet norādījumus lietojumprogrammas lejupielādei un instalēšanai.

Tīkla savienojuma aktivizēšana

- 1 Palaidiet **LG ThinQ** lietotni.

- 2 Izvēlieties un pieskarieties **Veļasmašīna ar veļas ievietošanu no priekšpuses** aplikācijā.

- 3 Nospiediet **Jaudīga mazgāšana** pogu uz vadības paneļa.

- 4 Nospiediet un turiet **Wi-Fi** pogu, uz vadības paneļa, uz 3 sekundēm.

- Wi-Fi gaismas diode mirgo savienojuma procesa laikā.

Iekārtas attālināta izmantošana

Remote Start (Attālināts starts)

Izmantojiet savu viedtālruni, lai vadītu savu iekārtu attālināti. Jūs arī varat monitorēt ciklu darbību, lai būtu informēts par katra cikla ilgumu.

Šīs funkcijas izmantošana

- 1 Ievietojiet drēbes tvertnē.
 - Ja nepieciešams, pievienojiet attiecīgajā dozatora nodalījumā balinātāju vai veļas mīkstinātāju.

- 2 Nospiediet pogu **Jaudīga mazgāšana**.

- 3 Nospiediet pogu **Remote Start (Attālināts starts)** un turiet 3 sekundes piesiestu, lai iespējotu tālvadības funkciju.

- 4 Sāciet ciklu, izmantojot savā tālrunī lietotni **LG ThinQ**.

PIEZĪME

- Pēc šīs funkcijas iespējošanas varat sākt ciklu tikai no viedtālruņa lietotnes **LG ThinQ**. Ja cikls nav sāks, iekārta gaida tā sākšanu, līdz tiek attālināti izslēgta no lietotnes vai šī funkcija tiek atspējota.
- Ja durvis ir atvērtas, jūs nevarat sākt ciklu attālināti.

Šīs funkcijas manuāla atspējošana

Kad šī funkcija ir iespējota, nospiediet pogu **Remote Start (Attālināts starts)** un turiet piespiestu 3 sekundes.

Tīkla savienojuma deaktivizēšana

Viedtālrunī atvienojiet no sava mājas Wi-Fi tīkla.

- 1 Palaidiet **LG ThinQ** lietotni.
- 2 Izvēlieties un pieskarieties **Veļasmašīna ar veļas ievietošanu no priekšpuses** aplikācijā.
- 3 Izvēlieties un pieskarieties **Dzēst produktu** iestatījumu izvēlnē, lai to atvienotu.

Enerģijas patēriņš gaidīšanas režīmā

Enerģijas patēriņš gaidīšanas režīmā	0,5 W
Tīkla elektroenerģijas patēriņš gaidstāves režīmā	2,0 W
Laika periods, pēc kura jaudas vadības funkcija vai līdzīga funkcija automātiski pārslēdz iekārtu gatavības un/vai izslēgtā, un/vai tīklierosas gatavības režīmā	20 minūtes

PIEZĪME

- Tīkla savienojuma aktivizēšana var palielināt iekārta enerģijas patēriņu.



Atvērtā pirmkoda programmatūras informācija

Lai saņemtu pirmkodu saskaņā ar GPL, LGPL, MPL un citām pirmkoda licencēm, kas ir iekļautas šajā ierīcē, lūdzu, apmeklējiet tīmekļa vietni <http://opensource.lge.com>.

Papildus pirmkodam varat lejupielādēt visus atbilstošos licences nosacījumus, garantijas atrunas un autortiesību paziņojumus.

LG Electronics izsniedz atklāto pirmkodu arī kompaktdiskā, iekasējot par to šāda izplatīšanas veida izmaksām atbilstošu maksu (datu nesēja, tā apstrādes un piegādes izmaksas); lai saņemtu kodu, tas jāpieprasa pa e-pastu opensource@lge.com. Šis piedāvājums ir spēkā trīs gadus kopš šī produkta pēdējās piegādes. Šis piedāvājums ir spēkā ikvienam, kurš saņēmis šo informāciju.

Smart Diagnosis

Šī funkcija ir pieejama tikai modeļiem ar  vai  logotipu.

Lietojiet šo funkciju, lai palīdzētu iekārtā diagnosticēt problēmas un tās atrisināt.

PIEZĪME

- Ar LGE nolaidību nesaistītu iemeslu dēļ ārēju faktoru rezultātā pakalpojums varētu nedarboties, piemēram, bet ne tikai, Wi-Fi nepieejamības, Wi-Fi atvienošanās, vietējā lietojumprogrammu veikala noteikumu vai lietojumprogrammas nepieejamības dēļ.
- Funkcija var tikt mainīta bez iepriekšēja brīdinājuma, un, atkarībā no jūsu atrašanās vietas, tai var būt atšķirīga forma.

LG ThinQ lietošana problēmu diagnosticēšanai

Ja iekārtā, kas aprīkota ar Wi-Fi, rodas problēma, iekārta var nosūtīt traucējummeklēšanas datus uz viedtālruni, izmantojot lietojumprogrammu **LG ThinQ**.



- Palaidiet lietojumprogrammu **LG ThinQ** un izvēlnē atlasiet funkciju **Smart Diagnosis**. Sekojiet lietojumprogrammā **LG ThinQ** sniegtajiem norādījumiem.

38 VIEDĀS FUNKCIJAS

Dzirdamās diagnosticēšanas lietošana problēmu diagnosticēšanai

Lai izmantotu dzirdamās diagnosticēšanas metodi, izpildiet turpmāk sniegtās norādes.

- Palaidiet lietojumprogrammu **LG ThinQ** un izvēlnē atlasiet funkciju **Smart Diagnosis**. Sekojiet lietojumprogrammā **LG ThinQ** sniegtajiem norādījumiem par dzirdamo diagnosticēšanu.

- 1 Nospiediet pogu **Jaudīga mazgāšana**, lai ieslēgtu iekārtu.
 - Nepiespiediet citas pogas.
- 2 Pielieciet viedtālruņa mikrofonu tuvu pie  vai  logotipa.

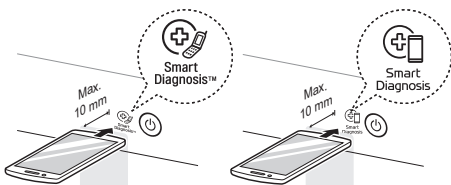

- 3 Piespiediet pogu **Temp. (Temperatūra)** un turiet piespiestu 3 sekundes vai ilgāk, vienlaikus turot viedtālruņa mikrofonu pie logotipa, līdz tiek pabeigta datu pārraide.
 - Turiet viedtālruni nekustīgi, kamēr datu pārraide ir pabeigta. Ir redzams atlikušais datu pārraidīšanas laiks.
- 4 Kad datu nosūtīšana būs pabeigta, lietojumprogrammā tiks parādīta diagnoze.

PIEZĪME

- Lai sasniegtu maksimālu rezultātu, nekustiniet viedtālruni laikā, kamēr tiek pārraidīts skaņas signāls.

APKOPE

⚠ BRĪDINĀJUMS!

- Pirms tīrīšanas atslēdziet ierīci, lai novērstu elektriskās strāvas trieciena risku. Šī brīdinājuma neievērošanas gadījumā var izraisīt nopietnu traumu, aizdegšanos, elektriskās strāvas triecienu vai nāvi.
- Ierīces tīrīšanai nekad neizmantojiet spēcīgas ķīmikālijas, abrazīvus tīrīšanas līdzekļus vai šķīdinātājus, jo tie var sabojāt apdāri.

Tīrīšana pēc katras mazgāšanas

Ko tīrīt

Vienmēr izņemiet izstrādājumus no veļas mazgājamās mašīnas, tiklīdz cikls ir pabeigts. Atstājot mitrus izstrādājumus veļas mazgājamā mašīnā, tie var saburzīties, nokrāsoties un var rasties nepatīkams aromāts.

- Kad mazgāšanas cikls ir pabeigts, noslaukiet durvis un durvju blīvi, lai tās būtu sausas.
- Atstājiet durvis nedaudz atvērtas, lai izžāvētu tvertni.
- Noslaukiet ierīces korpusu ar sausu drānu, lai tas būtu sauss.

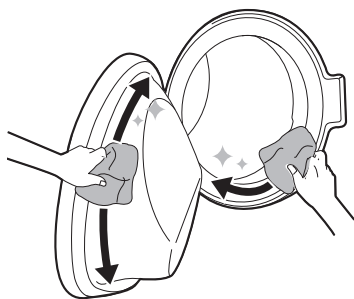

⚠ BRĪDINĀJUMS!

- Atstājiet durvis atvērtas, lai nožāvētu ierīces iekšpusi tikai tad, ja mājās esošie bērni tiek uzraudzīti.

Ārpuses tīrīšana

Pareiza ierīces kopšana var pagarināt darbību.

Ārpuse:

- nekavējoties noslaukiet jebkādas šļakatas.
- Noslaukiet ar mitru drānu un pēc tam vēlreiz ar sausu drānu, nodrošinot, ka korpusa savienojumu vietās vai plaisās nesaglabājas mitrums.
- Nespiediet asus priekšmetus pret virsmu vai displeju.

Durvis

- noslaukiet ārpusi un iekšpusi ar mitru drānu, pēc tam noslaukiet ar mīkstu drānu.

⚠ BRĪDINĀJUMS!

- Nemēģiniet atdalīt paneļus vai izjaukt ierīci. Nelietojiet asus priekšmetus, lai vadītu iekārtas darbību no vadības paneļa.

Regulāra ierīces tīrīšana un avārijas ūdens izvadīšana

Tube Clean (Tvertnes tīrīšana)

Šī ir īpaša funkcija, kas palīdz iztīrīt iekārtas iekšpusi, mērcējot, mazgājot, skalojot un griežot centrifūgu.

Palaidiet šo funkciju **reizi mēnesī** (vai biežāk, ja nepieciešams), lai novērstu mazgāšanas līdzekļa un mīkstinātāja, un citu atlieku uzkrāšanos.

40 APKOPE

- Ja iekārtas iekšpusē jūtama nepatīkama smaka, palaidiet šo funkciju **trīs nedēļas pēc kārtas reizi nedēļā**, papildus regulārajiem intervāliem.

PIEZĪME

- ĒcL ziņojums būs redzams, lai brīdinātu par šīs funkcijas darbības rekomendācijām.

- 1 Izņemiet no ierīces visus apgērbus un izstrādājumus un aizveriet durvis.
- 2 Atveriet sadalītāja atvilktni un galvenajā mazgāšanas līdzekļa nodalījumā pievienojiet atkaļķotāju (piemēram, Calgon).
 - Kā alternatīva pulverim, jūs tvertnē varat ievietot tabletes.
- 3 Lēnām aizveriet sadalītāja atvilktni.
- 4 Ieslēdziet ierīci un pēc tam atlasiet funkciju **Tub Clean (Tvertnes tīrīšana)**.
- 5 Piespiediet pogu **Sākt/Pauze**, lai sāktu funkcijas darbību.
- 6 Atstājiet durvis atvērtas, lai izžāvētu iekārtas iekšpusi pilnībā.
 - Kad iekārtas iekšpuse nav pilnībā izžuvusi, tā var sākt smirdēt vai pelēt.

▲ BRĪDINĀJUMS!

- Atstājiet durvis atvērtas, lai nožāvētu ierīces iekšpusi tikai tad, ja mājās esošie bērni tiek uzraudzīti.

Ūdens ieplūdes filtra tīrīšana

Ūdens ieplūdes filtrs uzkrāj kaļķi vai visas ūdens nogulsnes, kas tiek piegādāts ierīcei. Ieplūdes filtru tīriet apmēram ik pēc sešiem mēnešiem vai biežāk, ja ūdens ir ļoti ciets vai tajā ir kaļķis.

- Aizgrieziet ierīcei pieslēgtās ūdens padeves krānus, ja ierīce ir jāatstāj uz kādu laiku

(piemēram, dodoties atvaļinājumā), īpaši tad, ja tās tiešā tuvumā nav grīdas drenāžas (notekas).

- Ja mazgāšanas līdzekļa atvilktnē neieplūst ūdens, vadības panelī tiek parādīts kļūdas ziņojums IĒ.

- 1 Izslēdziet strāvas padevi un ūdens krānu, un pēc tam atskrūvējiet ūdens ieplūdes šļūteni.

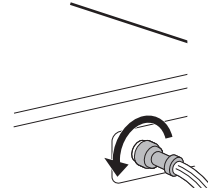

- 2 Noņemiet ūdens ieplūdes filtru ar mazām knaiblēm un pēc tam notīriet filtru, izmantojot zobu suku ar vidēja biežuma sariem.

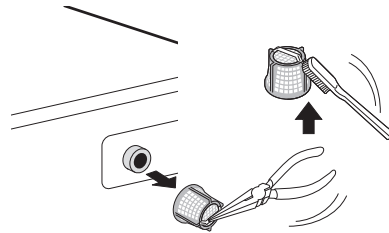

Drenāžas sūkņa filtra tīrīšana un avārijas ūdens izvadīšana

Drenāžas filtrā sakrājas diegi un veļā palikušie sīkie priekšmeti, kas, iespējams, nejauši palikuši drēbēs. Lai iekārta darbotos nevainojami ik pēc sešiem mēnešiem pārliecinieties, ka filtrs ir tīrs.

Pirms drenāžas sūkņa filtra tīrīšanas ļaujiet ūdenim atdzist. Ārkārtas gadījumā atveriet durvis vai veiciet ārkārtas ūdens izvadīšanu.

- 1 Atslēdziet iekārta.

- 2** Atveriet korpusa vāciņu un izvelciet drenāžas cauruli.

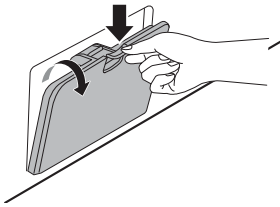

- 3** Vispirms noņemiet drenāžas aizbāzni no drenāžas caurules **1** un pēc tam izvadiet ūdeni. Pēc tam lēnām atskrūvējiet drenāžas sūkņa filtru **2**, lai atbrīvotos no atlikušā ūdens, un pēc tam turpiniet izņemt gružus vai priekšmetus no filtra.

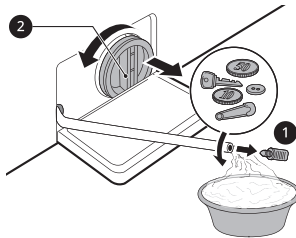

- 4** Pēc drenāžas sūkņa filtra tīrīšanas uzmanīgi ievietojiet filtru vietā, un uzmanīgi pieskrūvējiet drenāžas vāciņu pulksteņrādītāja virzienā, lai izvairītos no šķērsriezuma vītnes un noplūdes. Ievietojiet aizbāzni atpakaļ drenāžas caurulē un ievietojiet to turētājā.

- 5** Aizveriet korpusa vāciņu.

⚠ UZMANĪBU!

- Esiet uzmanīgi iztukšošanas laikā, jo ūdens var būt karsts.
- Vienreiz mēnesī (vai biežāk, ja nepieciešams) palaidiet tvertnes tīrīšanas programmu, lai novērstu mazgāšanas līdzekļa un citu atlikumu uzkrāšanos.

Sadalītāja atvilktnes tīrīšana

Sadalītāja atvilktnē var uzkrāties mazgāšanas līdzeklis un veļas mīkstinātājs. Šķidrā mazgāšanas līdzekļa paliekas var uzkrāties zem sadalītāja atvilktnes un nepazust pilnībā. **Vienreiz vai divreiz mēnesī** izņemiet atvilktni un tās sastāvu un pārbaudiet, vai tur nav uzkāpies tīrīšanas līdzeklis.

- 1** Izņemiet mazgāšanas līdzekļa sadalītāja atvilktni, velkot taisni ārā, līdz tā apstājas.
- Pēc tam uzmanīgi velciet atvilktni uz āru, vienlaikus cieši nospiežot atvienošanas pogu.

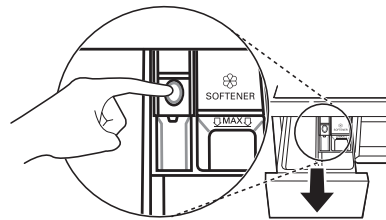

- 2** Izņemiet mazgāšanas līdzekļa un veļas mīkstinātāja pārpalikumus.
- Izskalojiet atvilktni un tās komponentus ar siltu ūdeni, lai noņemtu mazgāšanas līdzekļa un veļas mīkstinātāja pārpalikumus. Noslaukiet atvilktni un tās komponentus ar mīkstu drānu vai dvieli.

- 3** Lai notīrītu atvilktnes atveri, izmantojiet drānu; padziļinājuma tīrīšanai izmantojiet nelielu, nemetālisku birsti.
- Notīriet no padziļinājuma augšējās un apakšējās daļas jebkādas atlikumus.

- 4** Noslaukiet ar mīkstu drānu vai dvieli jebkādu mitrumu padziļinājumā.

- 5** Samontējiet atvilktnes komponentus pareizajos nodalījumos un ievietojiet atvilktni.

Simptomi	Iespējamais cēlonis un risinājums
OE ŪDENS IZPLŪDES KĻŪDA	Drenāžas šļūtene ir samezgļojusies vai aizsērējusi. Ūdens neizplūst no iekārtas vai izplūst lēni. <ul style="list-style-type: none"> Iztīriet un iztaisnojiet drenāžas šļūteni. Drenāžas filtrs ir aizsērējis. <ul style="list-style-type: none"> Pārbaudiet un iztīriet drenāžas filtru.
dE dE 1 dE2 dE4 DURVJU KĻŪDA	Durvju sensors darbojas nepareizi. <ul style="list-style-type: none"> Lūdzu, piezvaniet uz LG servisa centru. Vietējā LG servisa centra tālruna numuru skatiet garantijas kartē.
EE VADĪBAS KĻŪDA	Šī ir vadības kļūda. <ul style="list-style-type: none"> Atvienojiet spraudni no kontaktrozetes un sazinieties ar tehniskā atbalsta dienestu.
LE MOTORA BLOKĒŠANAS KĻŪDA	Motora pārslodze. <ul style="list-style-type: none"> Ļaujiet iekārtai 30 minūtes atpūsties, līdz motors atdziest, pēc tam restartējiet ciklu.
FE PĀRPLŪDES KĻŪDA	Ūdens pārplūde, jo, iespējams, ir bojāts ūdens vārsts. <ul style="list-style-type: none"> Aizveriet ūdens krānu. Atvienojiet strāvas padevi. Izsauciet tehnisko dienestu.
PE SPIEDIENA SENSORA KĻŪDA	Ūdens līmeņa sensora disfunkcija. <ul style="list-style-type: none"> Aizveriet ūdens krānu. Atvienojiet strāvas padevi. Izsauciet tehnisko dienestu.
LS VIBRĀCIJAS SENSORA KĻŪDA	Vibrācijas sensors darbojas nepareizi. <ul style="list-style-type: none"> Izsauciet tehnisko dienestu.
FF SASALŠANAS IZRAISĪTA KĻŪME	Vai padeves/drenāžas šļūtene vai drenāžas sūkņi ir sasalis? <ul style="list-style-type: none"> Ievadiet tvertnē siltu ūdeni, lai atkausētu drenāžas šļūteni un drenāžas sūkņi. Pārklājiet padeves šļūteni ar mitru un siltu dvieli.
RE ŪDENS NOPLŪDE	Ūdens noplūdes. <ul style="list-style-type: none"> Izsauciet tehnisko dienestu.
PF STRĀVAS KĻŪME	Iekārtai ir radusies strāvas kļūme. <ul style="list-style-type: none"> Restartējiet ciklu.

44 TRAUCĒJUMU MEKLĒŠANA

Iespējami dzirdamie trokšņi

Simptomi	Iespējamais cēlonis un risinājums
Grabošs un žvadošs troksnis	<p>Tvertnē, iespējams, ir svešķermeņi, piemēram, atslēgas, monētas vai saspauzes.</p> <ul style="list-style-type: none"> Apstādiniet iekārtu un pārbaudiet, vai tvertnē nav svešķermeņu. Ja pēc iekārtas restartēšanas troksnis turpinās, zvaniet uz tehniskās palīdzības centru.
Dobjš troksnis	<p>Smagas drēbes var radīt dobru troksni. Parasti tas ir normāli.</p> <ul style="list-style-type: none"> Ja troksnis turpinās, iekārta, iespējams, nav līdzsvarota. Apstādiniet iekārtu un pārkaļķojiet drēbes. <p>Iespējams, drēbju noslodze nav līdzsvarota.</p> <ul style="list-style-type: none"> Ieslēdziet programmas pauzi un pēc durvju atbloķēšanas pārkaļķojiet drēbes.
Vibrējoša skaņa	<p>Nav noņemti iepakojuma materiāli.</p> <ul style="list-style-type: none"> Noņemiet iepakojuma materiālus. <p>Iespējams, drēbes tvertnē ir nevienmērīgi izkārtotas.</p> <ul style="list-style-type: none"> Ieslēdziet programmas pauzi un pēc durvju atbloķēšanas pārkaļķojiet drēbes. <p>Ne visas līmeņošanas kājas stingri un vienmērīgi balstās uz grīdas.</p> <ul style="list-style-type: none"> Lai noregulētu iekārtas līmeni, skatiet instrukcijas par Iekārtas līmeņa izlīdzināšanu. <p>Grīda nav pietiekami stingra.</p> <ul style="list-style-type: none"> Pārbaudiet, vai grīda ir stabila un neliecās. Informāciju par pareizas vietas izvēli skatiet nodaļā Uztādīšanas vietas prasības.

Ekspluatācija

Simptomi	Iespējamais cēlonis un risinājums
Ūdens noplūde.	<p>Šļūtenes drenāžas caurules ir aizsērējušas.</p> <ul style="list-style-type: none"> Iztīriet notekcauruli. Ja vajadzīgs, sazinieties ar santehniķi. <p>Noplūde, ko izraisījusi nepareizi uzstādīta drenāžas šļūtene vai aizsērējusi drenāžas šļūtene.</p> <ul style="list-style-type: none"> Iztīriet un iztaisnojiet drenāžas šļūteni. Regulāri pārbaudiet un iztīriet drenāžas filtru. <p>Drenāžas sūkņa filtra vāciņš nav uzstādīts pareizi.</p> <ul style="list-style-type: none"> Ievietojiet drenāžas sūkņa filtru atpakaļ vietā.

Simptomi	Iespējamais cēlonis un risinājums
Iekārta nedarbojas.	Vadības panelis ir izslēgts neaktivitātes dēļ. <ul style="list-style-type: none"> Tas ir normāli. Lai ieslēgtu ierīci, piespiediet pogu Jaudīga mazgāšana.
	Iekārta ir atslēgta. <ul style="list-style-type: none"> Pārliecinieties, vai vads ir droši pieslēgts strādājošai kontaktligzdai.
	Izslēgta ūdens padeve. <ul style="list-style-type: none"> Pilnībā atgrieziet ūdens padeves krānu.
	Nepareizi iestatītas vadības. <ul style="list-style-type: none"> Pārliecinieties, ka programma ir pareizi iestatīta. Aizveriet durvis un nospiediet Sākt/Pauze pogu.
	Durvis ir atvērtas. <ul style="list-style-type: none"> Aizveriet durvis un pārliecinieties, vai nekas nav iespiests zem durvīm, traucējot tās aizvērt pilnībā.
	Nostrādājis/izkuisis jaudas slēdzis/drošinātājs. <ul style="list-style-type: none"> Pārbaudiet mājas jaudas slēdzus/drošinātājus. Nomainiet drošinātājus vai atiestatiet jaudas slēdži. Iekārtai vajadzētu būt pieslēgtai atsevišķā atzarojuma shēmā. Pēc strāvas padeves atjaunošanas iekārta atsāk programmas darbību no vietas, kur tās darbs tika pārtraukts.
	Nepieciešama vadības atiestatīšana. <ul style="list-style-type: none"> Nospiediet Jaudīga mazgāšana pēc tam vēlreiz atlasiet nepieciešamo programmu un nospiediet Sākt/Pauze pogu.
	Sākt/Pauze netika nospiesta pēc programmas iestatīšanas. <ul style="list-style-type: none"> Nospiediet Jaudīga mazgāšana pogu, pēc tam vēlreiz atlasiet nepieciešamo programmu un nospiediet Sākt/Pauze pogu. Iekārta tiek izslēgta, ja Sākt/Pauze poga netiek nospiesta konkrētā laika posmā.
	Ārkārtīgi zems ūdens spiediens. <ul style="list-style-type: none"> Pārbaudiet citus mājas krānus, lai pārliecinātos, ka mājsaimniecības ūdens spiediens ir pietiekams.
	Iekārta silda ūdeni vai veido tvaiku. <ul style="list-style-type: none"> Dažu ciklu laikā tvertne var īslaicīgi pārtraukt darbību, kamēr ūdens tiek droši uzsildīts līdz iestatītajai temperatūrai.
Pogas var nedarboties pareizi.	Child Lock (Bērnu drošības slēdzene) opcija ir aktivizēta. <ul style="list-style-type: none"> Deaktivizējiet Child Lock (Bērnu drošības slēdzene) opciju, ja nepieciešams.
Nevar atvērt durvis.	Kad ierīce sāk darbu, durvis nevar atvērt drošības iemeslu dēļ. <ul style="list-style-type: none"> Tas ir normāli. Jūs varat droši atvērt durvis pēc tam, kad  izslēdzas.

46 TRAUCĒJUMU MEKLĒŠANA

Simptomi	Iespējamais cēlonis un risinājums
Iekārta netiek pareizi uzpildīta.	Ieplūdes filtrs ir aizsērējis. <ul style="list-style-type: none"> Pārlicinieties, vai nav nosprostoti uzpildes vārstu ieplūdes filtri.
	Iespējams, sagriezušās ieplūdes šļūtenes. <ul style="list-style-type: none"> Pārbaudiet, vai ieplūdes šļūtenes nav sagriezušās vai nosprostotas.
	Nepietiekama ūdens padeve. <ul style="list-style-type: none"> Pārlicinieties, ka karstā un aukstā ūdens krāni ir atgriezti līdz galam.
	Karstā un aukstā ūdens padeves šļūtenes ir reversētas. <ul style="list-style-type: none"> Pārbaudiet padeves šļūteņu savienojumus.
Iekārta neizlaiž ūdeni.	Sagriezusies drenāžas šļūtene. <ul style="list-style-type: none"> Pārbaudiet, vai drenāžas šļūtene nav sagriezusies.
	Drenāža novietota vairāk nekā 1,2 m virs grīdas. <ul style="list-style-type: none"> Nodrošiniet, lai drenāžas šļūtene neatrodas augstāk nekā 1,2 m virs iekārtas apakšas.
Mazgāšanas līdzeklis sadalīts nepilnīgi vai vispār nav sadalīts.	Izmantots pārāk daudz mazgāšanas līdzekļa. <ul style="list-style-type: none"> Ievērojiet līdzekļa ražotāja sniegtos norādījumus.
	Drenāžas sūkņa filtrs var būt bloķēts. <ul style="list-style-type: none"> Iztīriet drenāžas filtru.
Cikla laiks ilgāks nekā parasti.	Pārāk maz mazgājamo izstrādājumu. <ul style="list-style-type: none"> Pievienojiet papildu izstrādājumus, lai iekārta varētu līdzsvarot noslodzi.
	Smagie izstrādājumi sajaukušies ar vieglajiem. <ul style="list-style-type: none"> Vienmēr mēģiniet mazgāt līdzīga svara izstrādājumus, lai iekārta varētu vienmērīgi sadalīt porcijas svaru, griežot centrifūgā.
	Mazgājami izstrādājumi nav līdzsvaroti. <ul style="list-style-type: none"> Ja izstrādājumi ir sapinušies, manuāli pārdaliet noslodzi.
Cikla beigas ir aizkavētas	Konstatēts disbalanss vai ir ieslēgta putu noņemšanas programma. <ul style="list-style-type: none"> Tas ir normāli. Displejā attēlotais atlikušais laiks ir tikai paredzamais laiks. Faktiskais laiks varētu atšķirties.

Sniegums

Simptomi	Iespējamais cēlonis un risinājums
Slikti izmazgājas traipi	Iepriekš iestāvējušies traipi. <ul style="list-style-type: none"> Iepriekš mazgātiem izstrādājumiem var būt iestāvējušies traipi. Tie var būt grūti izmazgājami, tāpēc, iespējams, jāmazgā ar rokām vai iepriekš jāapstrādā, lai atvieglotu traipu izņemšanu.

Simptomi	Iespējamais cēlonis un risinājums
Nokrāsošanās	Pārāk ātri sadalīts balinātājs vai mīkstinātājs. <ul style="list-style-type: none"> Pārpildīts sadalītāja nodalījums. Tas var izraisīt ātru balinātāja vai mīkstinātāja sadalīšanu. Vienmēr izmēriet balinātāja vai mīkstinātāja daudzumu, lai novērstu pārpildīšanu. Lēnām aizveriet mazgāšanas līdzekļa sadalītāju.
	Balinātājs vai mīkstinātājs ticis pievienots drēbēm tieši tvertnē. <ul style="list-style-type: none"> Vienmēr izmantojiet mazgāšanas līdzekļa sadalītāju, lai pārliecinātos, ka balinātājs vai mīkstinātājs ir pareizi izdalīts pareizajā programmas laikā.
	Izstrādājumi nav pareizi sašķiroti. <ul style="list-style-type: none"> Tumšos izstrādājumus vienmēr mazgājiet atsevišķi no gaišajiem un baltajiem, lai novērstu nokrāsošanos. Ļoti netīrus izstrādājumus nekad nemazgājiet kopā ar mazliet netīriem.
Saburzīšanās	Iekārta nav tūlīt iztukšota. <ul style="list-style-type: none"> Vienmēr izņemiet veļu no ierīces tūlīt pēc programmas pabeigšanas.
	Iekārta ir pārslogota. <ul style="list-style-type: none"> Iekārtā var ievietot pilnu veļas porciju, tomēr tvertnei nevajadzētu būt cieši piebāztai. Iekārtas durvīm vajadzētu būt viegli aizveramām.
	Karstā un aukstā ūdens padeves šļūtenes ir reversētas. <ul style="list-style-type: none"> Ja izstrādājumi tiek skaloti ar karstu ūdeni, tie var saburzīties. Pārbaudiet padeves šļūteņu savienojumus.
	Centrifūgas ātrums var būt pa lielu. <ul style="list-style-type: none"> Iestatiet centrifūgas ātrumu atbilstoši audumam.

Smaka

Simptomi	Iespējamais cēlonis un risinājums
Pelējuma vai miltrasas aromāts iekārtā	Tvertnes iekšpuse nav pienācīgi iztīrīta. <ul style="list-style-type: none"> Regulāri palaidiet Tub Clean (Tvertnes tīrīšana) funkciju.
	Nepareizi uzstādīta drenāžas šļūtene var radīt nepatīkamu aromātu (ūdens nonāk atpakaļ iekārtā). <ul style="list-style-type: none"> Uzstādot drenāžas šļūteni pārlicinieties, vai tā nav salocījusies vai bloķēta.
	Ja mazgāšanas līdzekļa sadalītājs netiek tīrīts regulāri, no pelējuma vai svešķermeņiem var rasties nepatīkami aromāti. <ul style="list-style-type: none"> Izņemiet un iztīriet mazgāšanas līdzekļa sadalītāju, it īpaši atvilktnes atvēruma augšu un apakšu.

48 TRAUCĒJUMU MEKLĒŠANA

Wi-Fi

Simptomi	Iespējamais cēlonis un risinājums
Jūsu mājas ierīce un viedtālrunis nav savienoti ar Wi-Fi tīklu.	Wi-Fi parole, ar kuru cenšaties izveidot savienojumu, ir nepareiza. <ul style="list-style-type: none"> Atrodiet Wi-Fi tīklu, kas savienots ar jūsu viedtālruni, un atvienojiet to, pēc tam reģistrējiet savu ierīci LG ThinQ.
	Mobilie dati jūsu viedtālrunī ir ieslēgti. <ul style="list-style-type: none"> Izslēdziet savā viedtālrunī Mobilos datus un reģistrējiet ierīci, izmantojot Wi-Fi tīklu.
	Bezvadu tīkla nosaukums (SSID) ir iestatīts nepareizi. <ul style="list-style-type: none"> Bezvadu tīkla nosaukumā (SSID) jābūt vienīgi latīņu burtiem un cipariem. (Neizmantojiet īpašās rakstzīmes).
	Rūtera frekvence nav 2,4 GHz. <ul style="list-style-type: none"> Atbalstīta tikai 2,4 GHz rūteri. Iestatiet bezvadu rūteri uz 2,4 GHz un savienojiet ierīci ar bezvadu rūteri. Lai pārbaudītu rūtera frekvenci, sazinieties ar savu interneta pakalpojumu sniedzēju vai rūtera ražotāju.
	Attālums starp ierīci un rūteri ir pārāk liels. <ul style="list-style-type: none"> Ja attālums starp ierīci un rūteri ir pārāk liels, signāls var būt pārāk vājš un savienojums var nebūt konfigurēts pareizi. Pārvietojiet maršrutētāju, lai tas atrastos tuvāk ierīcei.

Klientu aprūpe un apkalpošana

Sazinieties ar LG Electronics klientu informācijas centru.

- Lai atrastu LG Electronics pilnvarotu apkalpojošo personālu, apmeklējiet mūsu vietni **www.lg.com** un sekojiet tur esošajām instrukcijām.
- Pašrocīgs remonts nav ieteicams, jo tas var vēl vairāk sabojāt ierīci un anulēt garantiju.
- Regulā 2019/2023 minētās rezerves daļas ir pieejamas vismaz 10 gadus.