

EW7WN361S



---

LV Veļas mašīna-žāvētājs

---

Lietošanas instrukcija

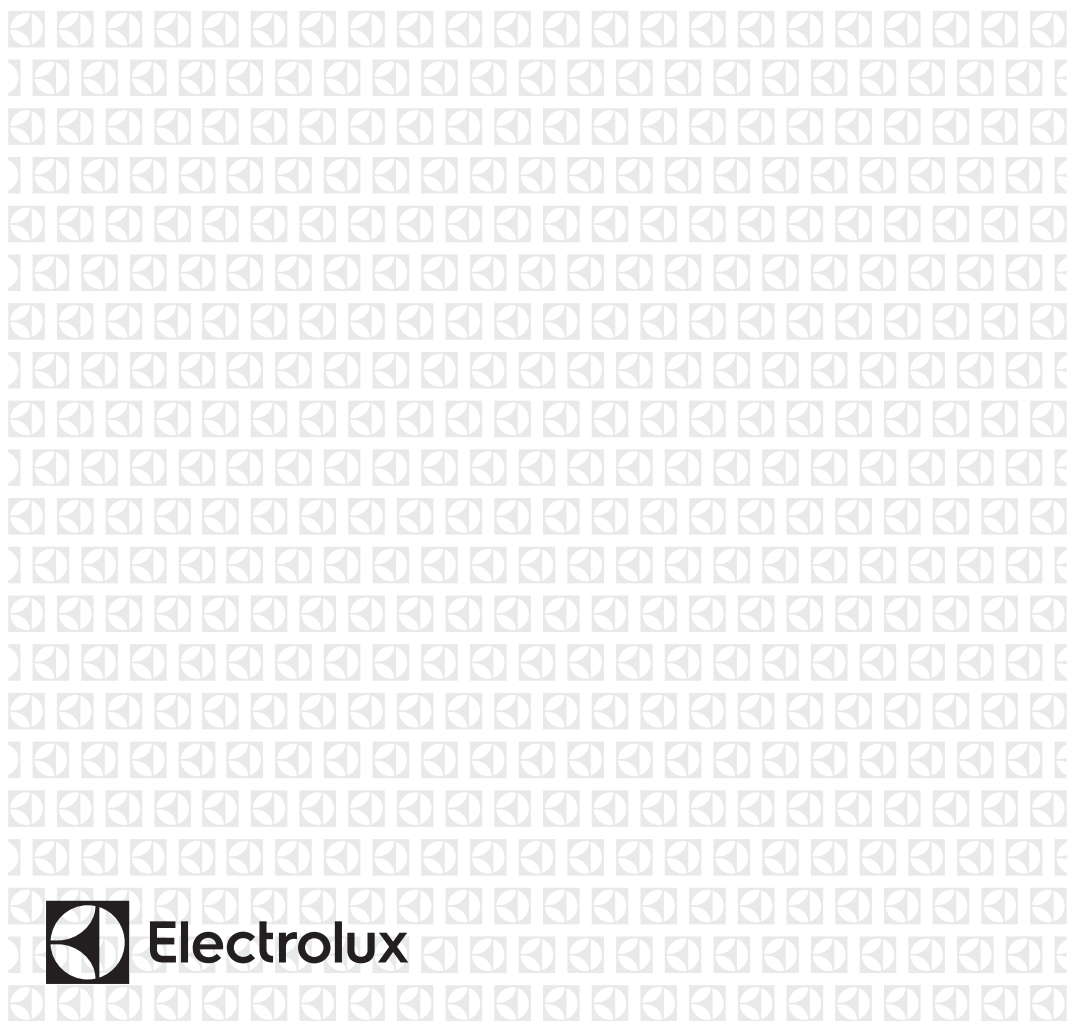

## SATURS

1. DROŠĪBAS INFORMĀCIJA.....	3
2. DROŠĪBAS NORĀDĪJUMI.....	6
3. IZSTRĀDĀJUMA APRAKSTS.....	8
4. TEHNISKIE DATI.....	9
5. UZSTĀDĪŠANA.....	9
6. PIEDERUMI.....	12
7. VADĪBAS PANELIS.....	13
8. TASTATŪRA UN POGAS.....	16
9. PROGRAMMAS.....	20
10. IESTATĪTIE PARAMETRI.....	29
11. PIRMS PIRMĀS IESLĒGŠANAS.....	30
12. IZMANTOŠANA IKDIENĀ - TIKAI MAZGĀŠANA.....	30
13. IZMANTOŠANA IKDIENĀ – MAZGĀŠANA UN ŽĀVĒŠANA.....	35
14. IZMANTOŠANA IKDIENĀ - TIKAI ŽĀVĒŠANA.....	36
15. APĢĒRBU PŪKAS.....	38
16. PADOMI UN IETEIKUMI.....	38
17. KOPŠANA UN TĪRĪŠANA.....	41
18. PROBLĒMRISINĀŠANA.....	46
19. PATĒRIŅA DATI.....	51
20. APSVĒRUMI PAR VIDES AIZSARDZĪBU.....	53

## MĒS DOMĀJAM PAR JUMS

Paldies, ka iegādājāties Electrolux ierīci. Esat izvēlējušies produktu, kas jau vairāku gadu desmitu aprvieno profesionālas pieredzes un inovāciju. Atjautīgs un stilīgs, radīts, ņemot vērā jūsu vēlmes. Tāpēc katru reizi lietojot, varat būt droši, ka saņemsiet izcilus rezultātus.

Lai arī lūdzam Electrolux pasaulē!

**Apmeklējiet mūsu tīmekļa vietni, lai:**



saņemtu lietošanas ieteikumus un brošūras, kā arī traucējummeklēšanas, servisa un remonta informāciju:

**[www.electrolux.com/support](http://www.electrolux.com/support)**



reģistrētu savu ierīci labāka servisa saņemšanai:

**[www.registerelectrolux.com](http://www.registerelectrolux.com)**



iegādātos savai ierīcei papildpiederumus, vienreizējas lietošanas materiālus un oriģinālās rezerves daļas:

**[www.electrolux.com/shop](http://www.electrolux.com/shop)**

## KLIENTU APKALPOŠANA UN SERVISS

Izmantojiet tikai oriģinālas rezerves daļas.

Sazinoties ar mūsu pilnvaroto servisa centru, nodrošiniet, lai jums būtu pieejami šādi dati: modelis, PNC, sērijas numurs.

Šī informācija ir norādīta uz datu plāksnītes.

 Uzmanību / drošības informācija

 Vispārīga informācija un ieteikumi

 Ar vidi saistīta informācija

Izmaiņu tiesības rezervētas.

## 1. ⚠ DROŠĪBAS INFORMĀCIJA

Pirms ierīces uzstādīšanas un lietošanas rūpīgi izlasiet pievienotos norādījumus. Ražotājs neatbild par savainojumiem un bojājumiem, kas radušies ierīces nepareizas uzstādīšanas vai izmantošanas rezultātā. Glabājiet šīs instrukcijas drošā, pieejamā vietā, lai tās varētu izmantot nākotnē.

### 1.1 Bērnu un paši jūtīgu personu drošība



#### **BRĪDINĀJUMS!**

Nosmakšanas, savainošanās vai pastāvīgas invaliditātes risks.

- Šo ierīci drīkst izmantot bērni no 8 gadu vecuma un cilvēki ar ierobežotām fiziskām, sensorām vai garīgām spējām vai pieredzes un zināšanu trūkumu atbildīgas personas uzraudzībā vai, ja tie ir informēti par ierīces drošu lietošanu un izprot potenciālos riskus.
- Bērniem vecumā no 3–8 gadiem un personām ar ļoti plašu un sarežģītu invaliditāti jāliedz piekļuve ierīcei, ja vien tie netiek pastāvīgi uzraudzīti.
- Neļaujiet bērniem trīs gadu vecumu nerasniegušiem bērniem tuvoties ierīcei, ja vien viņi netiek pastāvīgi uzraudzīti.
- Mazi bērni jāuzrauga, lai tie nespēlētos ar ierīci.
- Neļaujiet bērniem tuvoties iepakojumam un atbrīvojieties no tā pienācīgā veidā.
- Glabājiet mazgāšanas līdzekļus bērniem nepieejamās vietās.
- Neļaujiet bērniem atrasties ierīces tuvumā, ja ir atvērtas ierīces durvis.
- Ja ierīcei ir bērnu drošības ierīce, tā jāaktivizē.
- Bērni nedrīkst tīrīt ierīci un veikt tās apkopi bez uzraudzības.

## 1.2 Vispārīgā drošība

- Nemainiet šī produkta specifikāciju.
- Šī ierīce ir paredzēta izmantošanai mājsaimniecībās un tamlīdzīgos apstākļos, piemēram:
  - veikalu, biroju un citu veidu darba vietu darbinieku virtuves zonās;
  - viesu lietošanai viesnīcās, autoviesnīcās, pansijās un citās dzīvojama tipa vidēs;
  - koplietošanas teritorijās izmantošanai dzīvokļu blokos vai veļas mazgāšanas punktos.
- Ierīce jāuzstāda kā brīvstāvošs izstrādājums vai zem virtuves darba virsmas, ja ir pietiekoši daudz vietas.
- Neuzstādi ierīci aiz slēdzamām durvīm, bīdāmām durvīm vai durvīm ar eņģēm pretējā pusē, ja tā rezultātā nevar pilnībā atvērt ierīces durvis.
- Pieslēdziet kontaktspraudni kontaktligzdai tikai uzstādīšanas procesa beigās. Pārbaudiet, vai pēc ierīces uzstādīšanas, ir ērti pieejams strāvas kabeļa kontaktspraudnis.
- Ventilācijas atveri pamatnē nedrīkst aizsegt ar paklāju vai citu grīdas segumu.
- **UZMANĪBU:** ierīci nedrīkst barot caur ārējo komutācijas ierīci, piemēram, taimeru, vai pievienot to sistēmai, kuru regulāri ieslēdz un izslēdz inženiertehniskā nodrošinājuma sistēma.
- Nodrošiniet piemērotu gaisa ventilāciju telpā, kurā ir uzstādīta ierīce, lai nepieļautu nevēlamu gāzu un citu degvielu, tostarp atkārtu liesmu ieplūšanu atpakaļ telpā.
- Izplūdes gaisu nedrīkst novadīt dūmvadā, kurā tiek novadīts izplūdes tvaiks no ierīcēm, kas dedzina gāzi vai cita veida degvielu.
- Ūdens spiedienam ūdens ieplūdes punktā no savienojuma ir jābūt no 0,5 bar (0,05 MPa) līdz 8 bar (0,8 MPa).

- Ierīces maksimālā veļas ietilpība ir 10 kg. Nepārsniedziet ierīces maksimālo veļas ietilpību (skatiet nodaļu "Programmas").
- Ierīce jāpievieno ūdens padevei, izmantojot komplektācijā iekļautos jaunus šļūteņu cauruļu komplektus vai citus pilnvarota servisa centra piegādātus jaunus šļūteņu komplektus.
- Vecās šļūtenes nedrīkst izmantot atkārtoti.
- Ja elektrības padeves vads ir bojāts, lai izvairītos no elektrības trieciena riska, tas jānomaina ražotājam, autorizētajam servisa centram vai citam kvalificētam speciālistam.
- Noslaukiet pūkas vai iepakojuma gružus, kas sakrājušies ap ierīci.
- Priekšmeti, kas piesārņoti ar tādām vielām kā augu eļļa vai minerāleļļa, acetons, spirts, benzīns, petroleja, traipu tīrītāji, terpentīns, vaski un vaska tīrītāji, pirms žāvēšanas veļas mašīnā ar žāvētāju jāizmazgā atsevišķi, izmantojot palielinātu daudzumu mazgāšanas līdzekļa.
- Nelietojiet ierīci, ja apģērbs ir nosmērēts ar rūpnieciskajām ķīmikālijām.
- Nežāvējiet veļas mašīnā ar žāvētāju nemazgātu veļu.
- Veļas mazgājamajā mašīnā ar žāvētāju nedrīkst žāvēt tādus priekšmetus kā putu gumija (lateksa putas), dušas cepures, ūdensnecaurlaidīgi audumi, priekšmeti ar gumijas oderi un apģērbi vai spilveni, kas pildīti ar gumijas polsterējumu.
- Veļas mīkstinātāji un tamlīdzīgi izstrādājumi jāizmanto tikai atbilstoši veļas mīkstinātāja ražotāja norādēm.
- Izņemiet no apģērbiem visus priekšmetus, kas var izraisīt aizdegšanos, piemēram, šķiltavas un sērkokciņus.
- Nekad neapturiet veļas mazgājamās mašīnas ar žāvētāju darbību pirms žāvēšanas cikla beigām, izņemot gadījumus, kad visi priekšmeti tiek ātri izņemti un izklāti, lai izvēdinātos atlikušais siltums.

- Ierīces žāvēšanas beidzamajā ciklā netiek padots karstums (atdzišanas cikls), lai rūpētos par to, lai izstrādājumi tiek uzturēti tādā temperatūrā, kas nodrošina to nesabojāšanu.
- Ierīces tīrīšanai neizmantojiet augstspiediena ūdens strūklu un/vai tvaiku.
- Tīriet ierīci ar mitru mīkstu drānu. Izmantojiet tikai neitrālus mazgāšanas līdzekļus. Neizmantojiet abrazīvus izstrādājumus, abrazīvus sūkļus, šķīdinātājus vai metāla priekšmetus.
- Pirms jebkādam apkopes darbībām izslēdziet ierīci un atvienojiet spraudkontakta no elektrotīkla.

## 2. DROŠĪBAS NORĀDĪJUMI

### 2.1 Uzstādīšana



Uzstādīšanai jāatbilst attiecīgajiem valsts noteikumiem.

- Ievērojiet kopā ar ierīci piegādātās uzstādīšanas norādes.
- Neuzstādiet un nelietojiet ierīci vietā, kur temperatūra ir zemāka par 0 °C un kur tā ir pakļauta nokrišņu iedarbībai.
- Pārvietošanas laikā vienmēr turiet ierīci vertikālā stāvoklī.
- Pārliecinieties, ka starp ierīci un grīdu cirkulē gaiss.
- Noņemiet iesaiņojuma materiālus un transportēšanai paredzētās skrūves.
- Virsmai, uz kuras ierīci paredzēts uzstādīt, jābūt līdzenai, stabilai, karstumizturīgai un tīrai.
- Glabājiet transportēšanai paredzētās skrūves drošā vietā. Ja ierīce vēlāk jāpārvieto, tās atkārtoti jāievieto, lai nofiksētu tilpni, lai novērstu iekšējus ierīces bojājumus.
- Vienmēr uzmanīgi pārvietojiet ierīci, jo tā ir smaga. Vienmēr izmantojiet drošības cimdus un slēgtus apavus.
- Neuzstādiet un nelietojiet bojātu ierīci.
- Neuzstādiet ierīci vietā, kur ierīces durvis nevar atvērt līdz galam.
- Noregulējiet kājiņas, lai nodrošinātu nepieciešamo atstarpi starp ierīci un grīdas segumu.

- Kad ierīce novietota pastāvīgajā vietā, pārbaudiet, vai tā ir pareizi nolīmeņota, izmantojot spirta līmeņrādi. Ja nepieciešams, noregulējiet kājiņas attiecīgi.

### 2.2 Pieslēgums elektrotīklam



#### **BRĪDINĀJUMS!**

Var izraisīt ugunsgrēku un elektrošoku.

- **UZMANĪBU:** Šī ierīce ir paredzēta uzstādīšanai/pievienošanai ēkas zemējuma savienojumam.
- Vienmēr izmantojiet pareizi uzstādītu un drošu kontaktlīgzdu.
- Nelietojiet daudzkontakta adapterus vai pagarinātājus.
- Nekad neatslēdziet ierīci no tīkla, velkot aiz strāvas kabelja. Vienmēr velciet aiz kontaktspraudņa.
- Neaiztieciot strāvas kabeli vai kontaktspraudni ar slāpjam rokām.

### 2.3 Ūdens pieslēgums

- Ieplūdes ūdens temperatūra nedrīkst pārsniegt 25 °C.
- Nebojājiet ūdens šļūtenes.
- Pirms pievienošanas jaunām caurulēm, ilgāku laiku neizmantojam caurulēm, labotām caurulēm vai caurulēm, kurām pievienotas jaunas ierīces (ūdens skaitītāji u.c.), ļaujiet

- ūdenim tecēt, līdz tas kļūst tīrs un dzidrs.
- Pārbaudiet, vai nav redzamas ūdens noplūdes ierīces pirmās lietošanas reizes laikā un pēc tās.
  - Neizmantojiet lokanā savienojuma pagarinājumu, ja ūdens ievada lokanais savienojums ir pārāk īsa. Sazinieties ar servisa centru, lai saņemtu jaunu iepļūdes šļūteni.
  - Iespējams, ka izsaiņošanas laikā novērosiet ūdens izplūšanu no aizplūdes caurules. Tas ir rūpnīcā veiktās ierīces pārbaudes ar ūdeni dēļ.
  - Ūdens novadīšanas šļūteni var pagarināt maksimāli par 400 cm. Sazinieties ar pilnvaroto servisa centru par otru ūdens novadīšanas šļūteni un tās pagarinājumu.
  - Pārbaudiet, vai pēc uzstādīšanas var brīvi piekļūt ūdens krānam.

## 2.4 Pielietojums



### BRĪDINĀJUMS!

Pastāv risks gūt savainojumus, elektrošoku, izraisīt ugunsgrēku, apdegumus vai ierīces bojājumus.

- Neievietojiet ierīcē un neglabāiet tās tuvumā vai uz tās viegli uzliesmojošas vielas vai ar viegli uzliesmojošām vielām piesūcinātus priekšmetus.
- Programmas darbības laikā nepieskarieties stikla durvīm. Stikls var sakarst.
- Nežāvējiet bojātus (saplīsušus, spurainus) priekšmetus, kas satur jebkāda veida polsterējumu.
- Ja veļa ir mazgāta ar traipu tīrīšanas līdzekli, pirms žāvēšanas cikla veiciet papildu skalošanas ciklu.
- Pārliecinieties, ka no veļas ir izņemti visi metāla priekšmeti.
- Žāvējiet tikai tādus audumus, kas ir piemēroti žāvēšanai šāda veida ierīcē. Ievērojiet uz apģērbu informatīvajām etiķetēm sniegtos kopšanas norādījumus.
- Nesēdiet un nekāpiet uz atvērtām ierīces durvīm.
- Neizmantojiet ierīci piloši slapju apģērbu žāvēšanai.

- Nepieļaujiet uzkarstošu priekšmetu, piemēram, plastmasas detaļu saskarsmi ar ierīci.
- Pirms žāvēšanas programmas palaišanas izņemiet mazgāšanas līdzekļa bumbiņu (ja tāda tiek izmantota).
- Iestatot nepārtraukto programmu, nedrīkst izmantot mazgāšanas līdzekļa bumbiņu.

## 2.5 Serviss

- Lai salabotu ierīci, sazinieties ar pilnvarotu servisa centru. Izmantojiet tikai oriģinālās rezerves daļas.
- Lūdzu, ņemiet vērā, ka pašrocīgi veikti remontdarbi vai remontdarbi, kurus veikušas neprofesionālas personas, var radīt apdraudējumu, un garantija var zaudēt spēku.
- Turpmāk norādītās rezerves daļas būs pieejamas 10 gadus pēc modeļa ražošanas pārtraukšanas: motors un motora kontakti, transmisija starp motoru un veļas tilpni, sūkņi, amortizatori un atsperes, veļas tilpne, veļas tilpnes zvaigzne un tās lodīšu gultni, sildītāji un sildelementi, ieskaitot siltumsūkņus, cauruļvadi un to aprīkojums, ieskaitot šļūtenes, vārstus, filtrus un ūdens noslēgvārstus, iespaidshēmas plātes, elektroniskie displeji, spiediena slēdži, termostati un sensori, programmatūra un aparātprogrammatūra, ieskaitot programmatūras atiestatīšanu, durvis, durvju eņģes un blīves, citas blīves, durvju slēdžu mehānismi, plastmasas piederumi, piemēram, mazgāšanas līdzekļa dozatori. Lūdzu, ņemiet vērā, ka dažas no šīm rezerves daļām ir pieejamas tikai profesionāliem remontētājiem un ka ne visas rezerves daļas der visiem modeļiem.
- Informācija par šajā produktā esošo lampu (lampām) un atsevišķi nopērkamajām rezerves lampām: Šīs lampas ir paredzētas ekstremāliem fiziskajiem apstākļiem, piemēram, temperatūrai, vibrācijai, mitrumam, mājāsaimniecības ierīcēs vai paredzētas informēšanai par ierīces darbības statusu. Tās nav paredzētas citiem lietošanas veidiem un nav

piemērotas mājssaimniecības telpu apgaismojumam.

## 2.6 Ierīces utilizācija

- Atvienojiet ierīci no elektropadeves un ūdens padeves.
- Nogrieziet strāvas kabeli netālu no ierīces un utilizējiet to.

- Noņemiet durvju fiksatoru, lai bērni vai mājdzīvnieki nevarētu ierāpties veļas žāvētāja tilpnē un tur sevi ieslēgt.
- Utilizējiet ierīci saskaņā ar WEEE Direktīvu par elektrisko un elektronisko iekārtu atkritumiem.

## 3. IZSTRĀDĀJUMA APRAKSTS

### 3.1 Ierīces kopskats

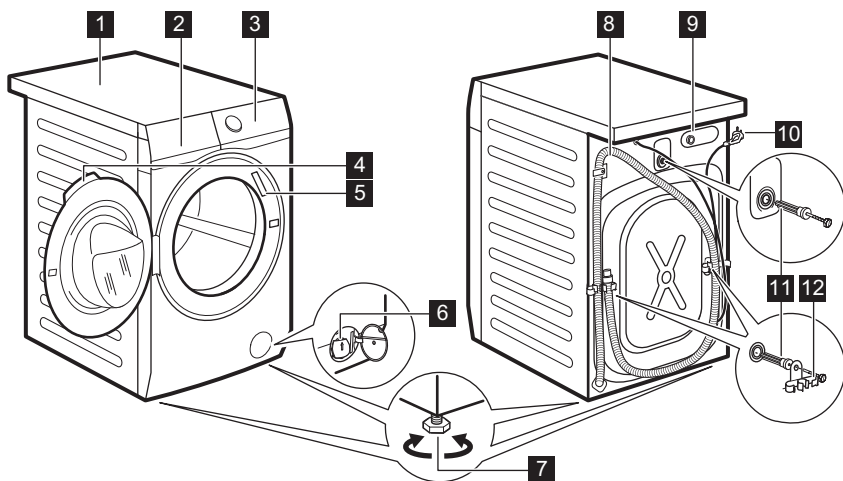

- 1** Darba virsma
- 2** Mazgāšanas līdzekļa dozators
- 3** Vadības panelis
- 4** Lūkas rokturis
- 5** Datu plāksnīte
- 6** Ūdens izsūkņēšanas sūknis
- 7** Kājiņas ierīces līmeņošanai

- 8** Noplūdes šjūtene
- 9** Ieplūdes šjūtēnes savienojums
- 10** Strāvas kabelis
- 11** Transportēšanai paredzētās skrūves
- 12** Šjūtēnes balsts

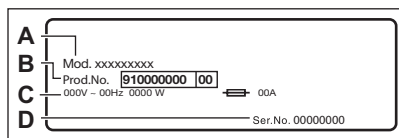

**Tehnisko datu plāksnītē** norādīts modeļa nosaukums (A), produkta numurs (B), elektriskie parametri (C) un sērijas numurs (D).



## 4. TEHNISKIE DATI

Izmērs	Platums/augstums/ kopējais dziļums	59.7 cm /84.7 cm /65.8 cm
Elektriskais pieslēgums	Spriegums Kopējā jauda Drošinātājs Frekvence	230 V 2200 W 10 A 50 Hz
Aizsardzības pakāpe pret cieto daļiņu un mitruma izplatīšanos, kuru nodrošina aizsargpārsegs, izņemot gadījumus, kad zemsprieguma ierīcēm nav aizsardzības no mitruma		IPX4
Ūdens padeve <sup>1)</sup>		Auksts ūdens
Ūdens pievada spiediens	Minimums Maksimums	0,5 bar (0,05 MPa) 8 bar (0,8 MPa)
Maksimālais veļas daudzums mazgāšanai	Kokvilna	10 kg
Maksimālais veļas daudzums žāvēšanai	Cotton (Kokvilna) Sintētika	6 kg 4 kg
Izgriešanas ātrums	Maksimālais veļas izgriešanas ātrums	1551 apgr./min

<sup>1)</sup> Pievienojiet ūdens ieklūdes šļūteni ūdens krānam ar 3/4" vītņi.

## 5. UZSTĀDĪŠANA



**BRĪDINĀJUMS!**  
Skatiet sadaļu "Drošība".

### 5.1 Izsaiņošana

1. Atveriet durvis. Izņemiet visu no veļas tīltnes.

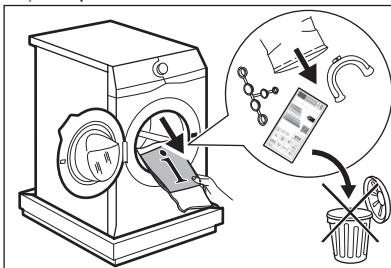

Ierīces komplektācijā iekļautie piederumi var atšķirties atkarībā no modeļa.

2. Novietojiet iesaiņojuma elementu uz grīdas aiz ierīces un uzmanīgi apgāziet ierīci ar aizmugurējo daļu uz leju. Noņemiet no ierīces apakšpuses polistirola aizsargelementu.

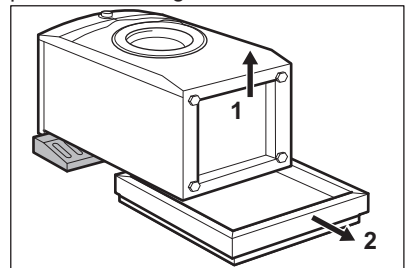

**UZMANĪBU!**  
Nenovietojiet veļas mašīnu ar priekšpusi uz leju.

3. Novietojiet ierīci atpakaļ stāvus. Atvienojiet barošanas kabeli un

izplūdes šļūteni no šļūtenes turētājiem.

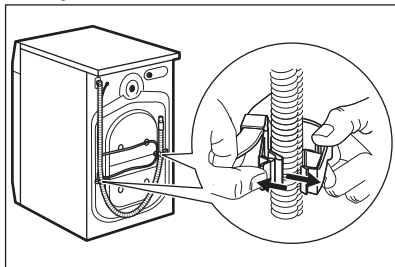

- i** iespējams, ka novērosiet ūdens izplūšanu no izplūdes šļūtenes. Tas ir tādēļ, ka mazgājamā mašīna ir pārbaudīta rūpnīcā.

4. Izskrūvējiet trīs transportēšanai paredzētās skrūves un izvelciet plastmasas starplikas.

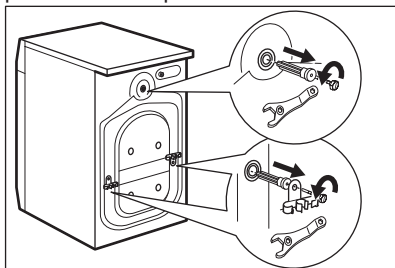

- i** **iesakām saglabāt iesaiņojuma materiālus un transportēšanai paredzētās skrūves gadījumam, ja ierīce būs jāpārvadā.**

5. Ievietojiet atverēs plastmasas vāciņus, kas atrodami lietotāja rokasgrāmatas maisiņā.

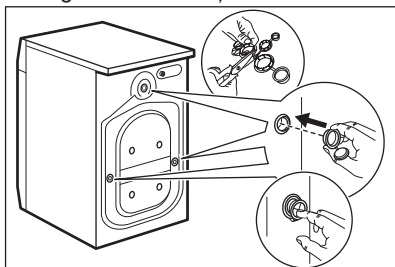

## 5.2 Uzstādīšanas informācija

### Novietošana un līmeņošana

Noregulējiet ierīci pienācīgi, lai novērstu vibrāciju, troksni un tās kustēšanos darbības laikā.

1. Uzstādiet ierīci uz līdzenas, stingras pamatnes grīdas. Ierīcei jābūt nolīmeņotai un stabilai. Pārlicinieties, ka ierīce nepieskaras sienai vai citiem priekšmetiem un ka zem tās cirkulē gaiss.

2. Atskrūvējiet vaļīgāk vai pievelciet regulējamās kājiņas, lai regulētu ierīces līmeņojumu. Visām ierīces kājiņām stingri jābalstās uz grīdas.



#### **BRĪDINĀJUMS!**

Ierīces līmeņošanas nolūkā nenovietojiet zem tās kājiņām kartona, koka vai tamlīdzīgus materiālus.

### Ievada lokanais savienojums



#### **UZMANĪBU!**

Pārlicinieties, ka lokanais savienojums nav bojāts un savienojuma vietās nav noplūžu. Neizmantojiet lokanā savienojuma pagarinājumu, ja ūdens ievada lokanais savienojums ir pārāk īsa. Sazinieties ar servisa centru, lai saņemtu citu ievada lokano savienojumu.

1. Pievienojiet ūdens ievada lokano savienojumu ierīces aizmugurē.

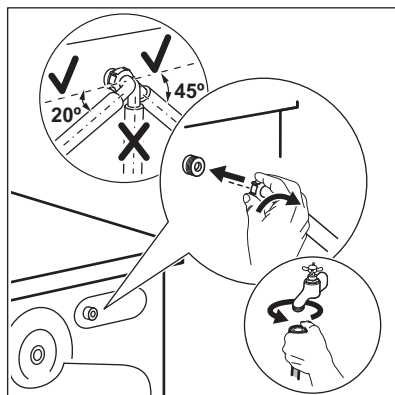

2. Novietojiet to pa labi vai kreisi atkarībā no ūdens krāna stāvokļa. Pārlicinieties, ka ūdens ievada lokanais savienojums neatrastos vertikālā stāvoklī.

3. Ja nepieciešams, atskrūvējiet gredzenveida uzgriezni, lai novietotu to pareizā pozīcijā.

4. Pievienojiet ūdens ieplūdes šļūteni aukstā ūdens krānam ar 3/4" collu vītņi.



### BRĪDINĀJUMS!

ieplūdes ūdens temperatūra nedrīkst pārsniegt 25 °C.

### Ūdens izsūkņēšana

Ūdens novadīšanas šļūtenei jāatrodas vismaz 60 cm augstumā, bet ne augstāk par 100 cm.



Ūdens novadīšanas šļūteni var pagarināt maksimāli par 400 cm. Sazinieties ar pilnvaroto servisa centru par otru ūdens novadīšanas šļūteni un tās pagarinājumu.

Ūdens novadīšanas šļūteni iespējams pievienot dažādos veidos:

1. salieciet ūdens novadīšanas šļūteni "U" burta veidā, un aplieciet to apkārt plastmasas šļūtenes vadīklai.

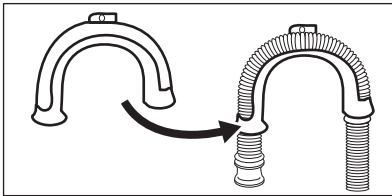

2. Izlietnes malā — piestipriniet vadīklu ūdens krānam vai sienai.

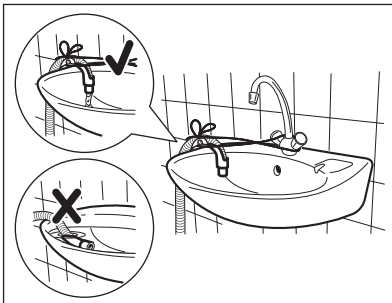

Pārlicinieties, ka, ierīcei izsūkņējot ūdeni, plastmasas vadītka nekustas un ūdens novadīšanas šļūtenes gals nav iemērķts ūdenī. Šādā veidā ierīcē var ieplūst atpakaļ nefirs ūdens.

3. Ja ūdens novadīšanas šļūtenes gals izskatās šādi (skat. attēlu), jūs varat tieši šādā veidā iestumt to stāvvadā.

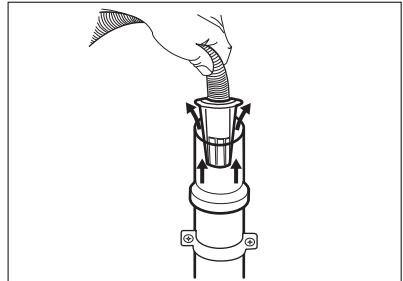

4. Pie stāvvada ar ventilācijas atveri — ievietojiet noplūdes šļūteni pašā novadcaurulē. Skat. attēlu.

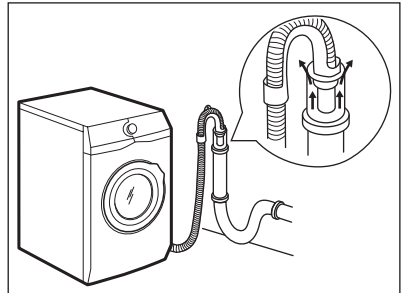

Ūdens novadīšanas šļūtenes gals vienmēr jānodrošina ar atbilstošu ventilāciju, t.i., novadcaurules iekšējam diametram (min. 38 mm — min. 1,5' collas) jābūt lielākam nekā ūdens noplūdes šļūtenes ārējam diametram.

5. Izlietnes sifonam bez plastmasas šļūtenes vadītka — uzbīdiet ūdens novadīšanas šļūteni uz sifona pieslēgvietas un nostipriniet to ar skavu. Skat. attēlu.

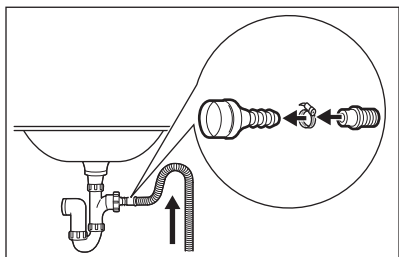

Pārliecinieties, ka ūdens novadīšanas šļūtene veido cilpu, lai neļautu netīrumiem no ierīces nokļūt izlietnē.

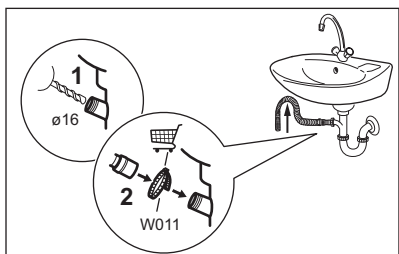

Pievienojiet ūdens novadīšanas šļūteni sifonam un nostipriniet to ar skavu. Pārliecinieties, ka ūdens novadīšanas šļūtene veido cilpu, lai neļautu netīrumiem no ierīces nokļūt izlietnē.

6. Ievietojiet šļūteni tieši istabas sienā iebūvētajā novadcaurulē, piestiprinot to ar skavu.

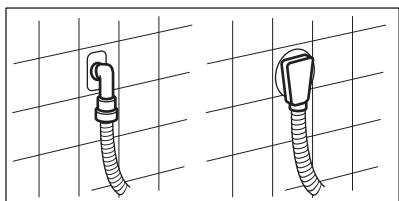

## 5.3 Elektriskais pieslēgums

Uzstādīšanas beigās varat pieslēgt spraudkontakta kontaktligzdai.

Nepieciešamie elektroenerģijas parametri ir norādīti datu plāksnītē un sadaļā "Tehniskie dati". Pārbaudiet, vai tie atbilst elektrotilkla parametriem.

Pārliecinieties, ka mājas elektrotilks ir piemērots ierīces maksimālajai jaudai, ņemot vērā arī citas lietotās elektroierīces.

**Pievienojiet ierīci sazemētai kontaktligzdai.**

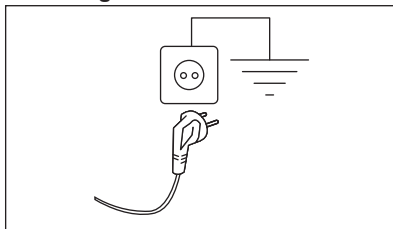

Strāvas padeves kabelim pēc ierīces uzstādīšanas jābūt viegli sniedzamam

Lai veiktu jebkādas elektriskos darbus, kas saistīti ar šīs ierīces uzstādīšanu, sazinieties ar mūsu pilnvaroto servisa centru.

Ražotājs neuzņemas atbildību par bojājumiem vai nelaimes gadījumiem, kas radušies šo drošības noteikumu neievērošanas rezultātā.

## 6. PIEDERUMI

6.1 Pieejams vietnē [www.electrolux.com/shop](http://www.electrolux.com/shop) vai no autorizēta izplatītāja



Tikai papildpiederumi, kurus apstiprinājis ELECTROLUX, nodrošina ierīces drošības standartus. Ja tiks izmantotas neapstiprinātas detaļas, jebkādas prasības būs spēkā neesošas.

## 6.2 Montāžas plāksņu komplekts

Uzstādot ierīci uz pamatnes, kas nav ELECTROLUX piegādāts papildpiederums, nostipriniet to ar montāžas plāksnēm.

Uzmanīgi izlasiet ar piederumu kopā piegādātas instrukcijas.

## 6.3 Pamatne ar atvilktni

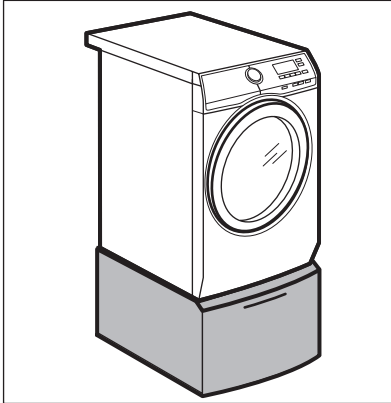

Lai paceltu ierīci augstāk un atvieglotu veļas ielādi un izņemšanu. Atvilktni var izmantot veļas glabāšanai, piem., lai glabātu dvieļus, tīrīšanas izstrādājumus u.c.

# 7. VADĪBAS PANELIS

## 7.1 Speciālās funkcijas

Jūsu jaunā veļas mašīna ar žāvētāju atbilst visām efektīvai veļas apstrādei ar zemu ūdens, elektroenerģijas un mazgāšanas līdzekļu patēriņu, kā arī kvalitatīvai audumu kopšanai piemērojamajām mūsdienu prasībām.

- **Sistēmas FreshScents** jaunā programma **FreshScents** sniedz izcilu risinājumu pat vissmalkākās veļas atsvaidzināšanai bez mazgāšanas. Izmantojiet **ELECTROLUX** izstrādātās smalkās smaržas, lai līdz ar aromātu un kroku likvidēšanu piešķirtu apģērbiem arī "tikko mazgātas" veļas sajūtu.

- Iespēja **Soft Plus** nodrošina vienmērīgu veļas mīkstinātāja izplatīšanos visā veļā un tā iesūkšanos dziļi auduma šķiedrās, tādējādi nodrošinot nevainojami mīkstu veļu.
- **SensiCare System** 30 sekunžu laikā nosaka tilpnē ievietotās veļas daudzumu un programmas ilgumu. Mazgāšanas programma pielāgojas veļas apjomam un auduma veidam, nepatērējot vairāk laika, elektroenerģijas un ūdens, kā tas ir nepieciešams.

## 7.2 Vadības paneļa apraksts

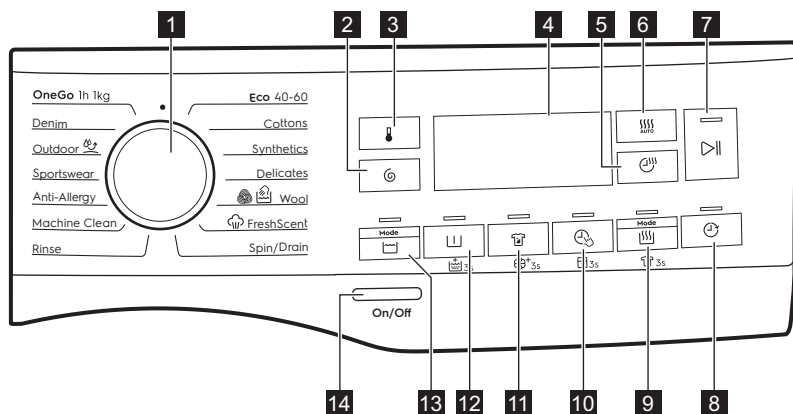





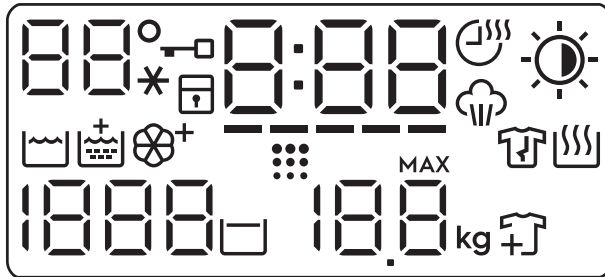

**i** Pastāvīgās iespējas iestata, turot nospiestu attiecīgo taustiņu vismaz 3 sekundes.

- 1** Programmu ripas pārslēgs
- 2** Veļas izgriešana skārienpoga
- 3** Temperatūra skārienpoga
- 4** Displejs
- 5** Žāvēšanas laiks skārienpoga
- 6** Automātiskā žāvēšana skārienpoga
- 7** Sākt/Pauze skārienpoga
- 8** Atliktais starts skārienpoga
- 9** Režīms — žāvēšana skārienpoga un pastāvīgā pretburzīšanās iespēja 3s
- 10** Time Manager skārienpoga un pastāvīgā bērnu drošības iespēja 3s
- 11** Traipu tīrīšana skārienpoga un pastāvīgā Soft Plus iespēja 3s
- 12** Priekšmazgāšana skārienpoga un pastāvīgā papildu skalošanas iespēja 3s
- 13** Režīms — mazgāšana skārienpoga
- 14** Ieslēgt/Izslēgt Spiedpoga

## 7.3 Displejs



	Temperatūras zona: 88 Temperatūras indikators. -_* Aukstā ūdens indikators.
	Durvju bloķēšanas indikators.
	Bērnu drošības slēdža indikators.
	Digitālais indikators var rādīt kādu no turpmāk norādītajiem parametriem. <ul style="list-style-type: none"> <li>• Programmas ilgums (piemēram, 2:40, mazgāšanas un/vai žāvēšanas fāze).</li> <li>• Atliktā starta laiku (piem., 2h).</li> <li>• Cikla beigas (0:00).</li> <li>• Brīdinājuma kods (piem., E20).</li> <li>• Kļūdu indikatoru (- - -).</li> </ul>
	Indikators Time Manager
	Indikators Žāvēšanas laiks
	Tvaika fāzes indikators.
	Indikators Automātiskā žāvēšana: <ul style="list-style-type: none"> <li>☀ Gludinātas veļas sausums</li> <li>☀ Ievietošanai skapī piemērots sausums</li> <li>☀ Īpaši sauss</li> </ul>
	Mazgāšanas fāzes indikators
	Papildu skalošanas indikators.
	Indikators Soft Plus

	Veļas tilpnes tīrīšanas indikators. Tas ir ieteikums veikt veļas tilpnes tīrīšanu. Skatiet sadaļu "Veļas tilpnes tīrīšana" nodaļā "Kopšana un tīrīšana".
	Pretburzīšanās fāzes indikators. Lai iegūtu detalizētu informāciju, izlasiet nodaļu "Pastāvīga pretburzīšanās programma".
	Žāvēšanas fāzes indikators.
	Veļas izgriešanas apgabals: Veļas izgriešanas ātruma indikators — — — Indikators Bez izgriešanas. Veļas izgriešanas fāze ir deaktivizēta.
	Skalošanas pauzes indikators.
	Maksimālā veļas svara indikators (skatiet punktu "SensiCare System veļas daudzuma noteikšana"). <b>MAX</b> Tas mirgo, kad tilpnē ievietotās veļas daudzums pārsniedz atlasītajai programmai maksimāli paredzēto daudzumu.
	Apģērbu pievienošanas indikators. Tas iedegas mazgāšanas fāzes sākumā, kad vēl ir iespējams apturēt ierīces darbību un pievienot papildu veļu.

## 8. TASTATŪRA UN POGAS

### 8.1 Ievads



Iespējas/funkcijas nav pieejamas ar visām mazgāšanas programmām. Pārbaudiet iespēju/funkciju un mazgāšanas programmu saderību, aplūkojot "Programmu tabulu".

Iespēja/funkcija var izslēgt citu, šajā gadījumā ierīce neļaus jums iestatīt nesavienojamas iespējas/funkcijas.

### 8.2 Ieslēgt/Izslēgt

Piespiediet šo taustiņu dažas sekundes, lai aktivizētu vai deaktivizētu ierīci. Ieslēdzot vai izslēdzot ierīci, atskan dažādas melodijas.

Tā kā gaidstāves funkcija automātiski deaktivizēs ierīci pēc dažām minūtēm, lai samazinātu elektroenerģijas patēriņu jums, iespējams, vajadzēs atkal aktivizēt ierīci.

Lai iegūtu papildinformāciju, skatiet rindkopu par gaidstāvi sadaļā "Lietošana ikdienā".

### 8.3 Temperatūra

Izvēloties mazgāšanas programmu, ierīce automātiski iesaka noklusējuma temperatūru.

Nospiediet šo taustiņu vairākkārt, līdz vēlamā temperatūra parādās displejā.

Kad displejā redzami indikatori \_ \_ \*, ierīce nesilda ūdeni.

### 8.4 Veļas izgriešana

Iestatot programmu, ierīce automātiski iestata maksimālo izgriešanas ātrumu, izņemot Džinsu apģērbu programmu. Ar šo iespēju var samazināt noklusējuma veļas izgriešanas ātrumu.

Vairākkārt piespiediet taustiņu, lai:

- **samazinātu izgriešanas ātrumu.** Displejā redzami tikai izgriešanas ātrumi, kas darbojas ar iestatīto programmu.



- Veļas izgriešanas papildiespējas **Bez izgriešanas** — — — . Iestatiet šo iespēju visu veļas izgriešanas fāžu deaktivizēšanai. Ierīce veid tikai izvēlētās mazgāšanas programmas ūdens izsūkņēšanas fāzi. Iestatiet šo iespēju ļoti smalkiem audumiem. Dažām mazgāšanas programmām skalošanas fāze patērē vairāk ūdens
- Ieslēdziet iespēju **Skalošanas pauze** .

Pēdējā skalošana netiks veikta. Pēdējās skalošanas laikā ūdens no veļas mašīnas netiks izsūkņēts, lai pasargātu veļu no krokošanās. Mazgāšanas programma tiek pārtraukta ar ūdeni veļas tilpnē. Deg  indikators. Durvis paliek aizslēgtas un veļas tilpne griežas regulāri, lai samazinātu burzīšanos. Lai atvērtu durvis, nepieciešams izsūkņēt ūdeni.

Ja pieskarsieties Sākt/Pauze  taustiņam, ierīce veiks veļas izgriešanas fāzi un izsūkņē ūdeni.

-  Ierīce izsūkņē ūdeni un izgriež veļu automātiski pēc aptuveni 18 stundām.

## 8.5 Režīms — mazgāšana

Šis taustiņš ļauj ieslēgt vai izslēgt mazgāšanas režīmu. Kad mazgāšanas režīms ir ieslēgts, iedegas taustiņa indikators.

## 8.6 Priekšmazgāšana

Ar šo iespēju var pievienot mazgāšanas programmai priekšmazgāšanas fāzi.



Iedegas attiecīgais indikators virs skārientaustiņa.

- Izmantojiet šo iespēju, lai aktivizētu priekšmazgāšanas fāzi 30 °C temperatūrā pirms mazgāšanas fāzes. Šo iespēju ieteicams izmantot ļoti netīrai veļai, it īpaši, ja tajā atrodamas smiltis, putekli, dubļi un citas cietas daļiņas.

-  Iespējas var pagarināt programmas ilgumu.

## 8.7 Pastāvīgā papildu skalošanas funkcija 3s

Iestatot jaunu programmu, šī iespēja pastāvīgi nodrošinās papildu skalošanu.

Lai **ieslēgtu/izslēgtu** šo iespēju, turiet nospiestu Priekšmazgāšana taustiņu  3 sekundes, līdz indikators  **iedegas/nodziest** displejā.

Kad tā ir aktivizēta, ierīce pārslēgsies uz šo iespēju pēc tam, kad to izslēdz vai maina/atiestata programmas.

-  Šī iespēja palielina programmas ilgumu.

## 8.8 Traipu tīrīšana

Skarīet šo iespēju, lai pievienotu programmai traipu attīrīšanas fāzi.

Iedegas attiecīgais indikators virs skāriēnrogas.

Izmantojiet šo iespēju veļai ar grūti iztīrāmiem traipiem.



Iestatot šo iespēju, iepildiet traipu tīrīšanas līdzekli nodaļumā .

-  Šī iespēja palielina programmas ilgumu. Šī iespēja nav pieejama temperatūrai, kas zemāka par 40 °C.

## 8.9 Pastāvīgi Soft Plus 3s

Iestatiet šo iespēju, lai optimizētu auduma mīkstinātāja izplatību un uzlabotu auduma mīkstumumu.

Ieteicama, lietojot auduma mīkstinātāju.

Lai **ieslēgtu/izslēgtu** šo iespēju, turiet nospiestu Traipu tīrīšana taustiņu  3 sekundes, līdz indikators  **iedegas/nodziest** displejā.

Kad tā ir aktivizēta, ierīce pārslēgsies uz šo iespēju pēc tam, kad to izslēdz vai maina/atiestata programmas.

 Šī iespēja palielina programmas ilgumu.

## 8.10 Time Manager

Ar šo iespēju jūs varat samazināt programmas ilgumu atkarībā no veļas ielādes daudzuma un netīrības pakāpes.

Iestatot mazgāšanas programmu, displejā parādās noklusējuma ilgums un ----- defises.

Pieskarieties Time Manager  taustiņam, lai samazinātu programmas ilgumu pēc jūsu vajadzībām. Displejā redzams jaunais programmas ilgums un defišu skaits attiecīgi samazināsies:

----- piemērots maksimālas ielādes vidēji netīras veļas mazgāšanai.

---- ātrais cikls maksimālas ielādes nedaudz netīras veļas mazgāšanai.

--- ļoti ātrs cikls mazākas ielādes nedaudz netīras veļas mazgāšanai (ieteicama maks. puse ielādes ).

- īsākais cikls, lai atsvaidzinātu nelielu veļas daudzumu.

Time Manager ir pieejams tikai tabulas programmās.

indikators	Eco 40-60	Kokvilna	Sintētika
----- 1)	■	■	■
----	■	■	■
---	■	■	■
--	■	■	■
-	■	■	■

1) Noklusējuma darbības ilgums visām programmām.

**Time Manager ar tvaika programmām**





Iestatot tvaika programmu, šis taustiņš ļauj izvēlēties no trim tvaika līmeņiem un programmas ilgums tiek attiecīgi samazināts:

- ---- : maksimāli
- --- : vidēji
- - : minimāli.

## 8.11 Bērnu drošības funkcija



Ar šo iespēju Js varat neļaut bērniem spēlēties ar vadības paneli.

Lai **ieslēgtu/izslēgtu** šo iespēju, turiet piespiestu Time Manager taustiņu , līdz indikators  **iedegas/nodziest** displejā.

Kad tā ir aktivizēta, ierīce pārslēgsies uz šo iespēju pēc tam, kad to izslēdz vai maina/atiestata programmas. Nospiežot jebkuru taustiņu, indikators  mirgo, lai norādītu, ka taustiņi ir atspējoti.

## 8.12 Režīms — žāvēšana

Šis taustiņš ļauj ieslēgt vai izslēgt žāvēšanas režīmu. Kad žāvēšanas režīms ir ieslēgts, iedegas taustiņa indikators.

## 8.13 Pastāvīgā pretburzīšanās funkcija 3s

Šī iespēja programmas beigās pievieno īsu pretburzīšanās fāzi.

Šī fāze samazina auduma burzīšanos un atvieglo tā gludināšanu.

Lai **ieslēgtu/izslēgtu** šo iespēju, turiet nospiestu taustiņu Režīms — žāvēšana 3 sekundes, līdz indikators  **iedegas/nodziest** displejā.

Kad tā ir aktivizēta, ierīce pārslēgsies uz šo iespēju pēc tam, kad to izslēdz vai maina/atiestata programmas.



Šī iespēja var pagarināt programmas ilgumu.

Kad beidzas programmas darbība, displejā redzams , indikators 

un deg Sākt/Pauze . Veļas tīlne veic vienmērīgas kustības aptuveni 30 minūtes, lai saglabātu tvaika sniegtās priekšrocības. Pieskaroties jebkuram taustiņam, tiek pārtrauktas pretburzīšanās kustības, atbloķējas durvis, un ierīce atkārtoti piedāvā iepriekš iestatīto programmu.

Lai pārtrauktu pretburzīšanās fāzi, jūs varat arī veikt šādas darbības:

- nospiediet taustiņu Ieslēgt/Izslēgt dažu sekunžu garumā, lai aktivizētu vai deaktivizētu ierīci.
- Programmu pārslēgšana iestatīšana citā pozīcijā.

 Mazgājot mazāku veļas daudzumu, rezultāts būs labāks.

## 8.14 Žāvēšanas laiks

Nospiediet šo taustiņu, lai iestatītu laiku, kas piemērots žāvējamajam audumam (skatiet tabulu "Žāvēšana ar noteiktu laiku"). Displejā būs redzama iestatītā vērtība.



Katru reizi, nospiežot šo taustiņu, laika vērtība pieaug par 5 minūtēm.

 Dažādiem audumu veidiem nevar iestatīt visas laika vērtības.

## 8.15 Automātiskā žāvēšana

Skariet šo taustiņu, lai iestatītu vienu no automātiskajām sausuma pakāpēm, kuras iesaka ierīce.

Displejā iedegas attiecīgais sausuma indikators:

-  **Gludināšana:** gludināmā veļa.
-  **Novietošanai drēbju skapī:** veļa, ko ievietos skapī.
-  **Īpaši sauss:** pilnīgi sausa veļa.

 Katram auduma veidam nevar iestatīt visas automātiskās pakāpes.

## 8.16 Atliktais starts

Ar šo iespēju varat atlikt programmas startu uz ērtāku laiku.

Pieskaroties taustiņam vairākkārt, lai iestatītu nepieciešamo atliktā starta laiku. Laika pieauguma solis no 1 stundas līdz pat 20 stundām.

Displejā redzams atlasītais laika atskaites ilgums. Pēc pieskaršanās taustiņam Sākt/Pauze , ierīce sāk laika atskaiti un durvis ir bloķētas.







## 8.17 Sākt/Pauze

Pieskaroties Sākt/Pauze  taustiņam, lai iedarbinātu, nopauzētu ierīci vai pārtrauktu ieslēgto programmu.

## 9. PROGRAMMAS

### 9.1 Programmu tabula

Programma Noklusējuma temperatūra Temperatūras diapazons	Atsauces veļas iz- griešanas ātrums Veļas iz- griešanas ātruma diapazons	Maksi- mālais veļas daudz- ums	Programmas apraksts (Veļas veids un netīrības pakāpe)
Eco 40-60 (ti- kai mazgāša- nas režīms) 40 °C <sup>1</sup> )	1600 apgr./min 1600 apgr. /min – 400 apgr./ min	10 kg	<b>Balti kokvilnas audumi un krāsnoturīgi ko- kvilnas audumi.</b> Vidēji netīra veļa.
Eco 40-60 + skapja sausu- ma līmenis (mazgāšanas un žāvēšanas režīms) 40 °C <sup>2</sup> )	1600 apgr./min 1600 apgr./min – 1000 apgr./min	6 kg	
Eco 40-60 + levietošanai skapī piemē- rots sausuma līmenis (tikai žāvēšanas re- žīms)	-	6 kg	<b>Balti kokvilnas audumi un krāsnoturīgi ko- kvilnas audumi.</b>
Kokvilna 40 °C 90 °C – auksts	1600 apgr./min (1600– 400 apgr./ min)	10 kg	<b>Balti un krāsoti kokvilnas izstrādājumi.</b> Vi- dēji, ļoti un viegli netīra veļa.
Sintētika 40 °C 60 °C – auksts	1200 apgr./min (1200 – 400 apgr./ min)	4 kg	<b>Sintētikas vai jauktu audumu izstrādājumi.</b> Vidēji netīra veļa.
Smalkveļa 30 °C 40 °C – auksts	1200 apgr./min (1200– 400 apgr./ min)	2 kg	<b>Smalki audumi, piemēram, akrils, viskoze un jaukta veida audumi, kam nepieciešama saudzīgāka mazgāšana.</b> Vidēji un viegli netī- ra veļa.

Programma Noklusējuma temperatūra Temperatūras diapazons	Atsauces veļas iz- griešanas ātrums Veļas iz- griešanas ātruma diapazons	Maksi- mālais veļas daudz- ums	Programmas apraksts (Veļas veids un netīrības pakāpe)
 Vilna 40 °C 40 °C – auksts	1200 apgr./min (1200 – 400 apgr./ min)	1.5 kg	<b>Veļas mazgājamā mašīnā mazgājami vilnas, ar rokām mazgājami vilnas un citi audumi, uz kuriem norādīts kopšanas simbols “mazgāt ar rokām”<sup>3)</sup></b>
<p><b>Tvaika programma</b> </p> <p>Tvaika programmu var izmantot, lai likvidētu saburzījumus un smakas<sup>4)</sup> apgērbu smakas, kas tikai jāatsvaidzina, bez mazgāšanas. Auduma šķiedras tiek relaksētas un pēc tam gludināšana ir vieglāka. Kad beigusies programmas darbība, ātri izņemiet veļu no veļas tilpnes<sup>5)</sup>. Tvaika programma neveic higiēniskās kopšanas ciklu. Neizmantojiet šo programmu šādiem drēbju veidiem:</p> <ul style="list-style-type: none"> <li>• apgērbi, kas nav piemēroti žāvēšanai veļas žāvētājā;</li> <li>• apgērbi, kuru kopšanas etiķetē ir norādīts “Tikai ķīmiskā tīrīšana”.</li> </ul>			
<p><b>Sistēma FreshScent</b></p> <p><b>ELECTROLUX smaržviela.</b> Ja jūs izmantojat šo īpašo maigo smaržvielu, jūsu veļa smaržos, kā tikko mazgāta: ielejiet vienreizējas devas pudelī unodaļījumā  vienkārsi sāciet tvaika programmu. Samaziniet smaržvielas daudzumu mazākas veļas ielādes gadījumā. Izmantojot taustiņu Time Manager, jūs varat saīsināt programmas darbības laiku apgērbiem, kuri jāmazgā zemā temperatūrā.</p> <p><b>NEMĒGINIET:</b></p> <ul style="list-style-type: none"> <li>• žāvēt veļas žāvētāja apgērbus, kas apstrādāti ar smaržvielu. Tā izgaros;</li> <li>• izmantot smaržvielu citiem mērķiem, kas šeit nav norādīti;</li> <li>• izmantot smaržvielu jauniem apgērbiem. Jauns apgērbs var saturēt apstrādes līdzekļu atliekas, kas nav saderīgas ar smaržvielu.</li> </ul> <p> Smaržvielas devas pudelītes ir pieejamas <b>ELECTROLUX</b> Interneta veikalā vai pie oficiālā izplatītāja.</p>			
 FreshScent	-	1 kg	<p><b>Kokvilna, sintētika, smalkveļa.</b> Īsa un maiga tvaika programma, kuru var izmantot pat smalkveļas, tostarp īpašas smalkveļas ar vizuļiem, mežģiņu u.c. atsvaidzināšanai. Apstrādājot mazāku veļas daudzumu, programmas ilgums var vēlāk tikt samazināts, izmantojot iespēju Time Manager.</p> <p> <b>BRĪDINĀJUMS!</b>            Neizmantojiet šo programmu vilnas apgērba gabaliem un apgērbam, kas paredzēti tikai ķīmiskai tīrīšanai.</p>

Programma Noklusējuma temperatūra Temperatūras diapazons	Atsauces veļas iz- griešanas ātrums Veļas iz- griešanas ātruma diapazons	Maksi- mālais veļas daudz- ums	Programmas apraksts (Veļas veids un netīrības pakāpe)
Izgriešana / Ūdens izsūk- nēšana	1600 apgr./min (1600 – 400 apgr./ min)	10 kg	<b>Visi audumi, izņemot vilnas un smalkos audumus.</b> Veļas izgriešana un ūdens izsūk- nēšana no veļas tīltnes.
Skalošana	1600 apgr./min (1600– 400 apgr./ min)	10 kg	<b>Visi audumi, izņemot vilnas izstrādājumus un smalkveļu.</b> Programma veļas skalošanai un izgriešanai. Noklusējuma veļas izgriešanas ātrums ir kokvilnas izstrādājumu programmām paredzētais ātrums. Samaziniet izgriešanas ātrumu atbilstoši veļas veidam. Nepieciešamības gadījumā iestatiet iespēju Papildu skalošana, lai palielinātu skalošanas reižu skaitu. Izvēloties zemu izgriešanas ātrumu, ierīce veic saudzīgu skalošanu un īslaicīgu izgriešanu.
Mašīnas tīrīša- na 60 °C	1200 apgr./min (1200 – 400 apgr./ min)	-	<p>Apkopes cikls ar karstu ūdeni veļas tīltnes iz- tīrīšanai un atsvaidzināšanai un smaku izrai- sošu nogulšņu likvidēšanai. Lai sasniegtu vis- labākos rezultātus, darbiniet šo ciklu reizi mē- nesī. Pirms šī cikla palaišanas izņemiet no ve- ļas tīltnes visus priekšmetus. Novietojiet veļas mazgāšanas nodalījuma līdzekļa dozatora vā- ku uz augšu pavērstā pozīcijā. Ielejiet mazgā- šanas fāzes nodalījumā glāzi hlora balinātāja vai veļas mašīnu tīrīšanas līdzekļa. <b>NELIETO- JIET</b> abus kopā.</p> <p> Pēc veļas tīltnes iztīrīšanas palai- diet skalošanas ciklu ar tukšu ve- ļas tīltni, nepievienojot veļas mazgāšanas līdzekli, lai izskatotu balinātāja paliekas.</p> <p>Iestatot programmu ar iespēju Režīms — žā- vēšana, ierīce izpilda pūku veidošanās novēr- šanas funkciju. Skatiet sadaļu „Apģērbu pū- kas”.</p>

Programma Noklusējuma temperatūra Temperatūras diapazons	Atsauces veļas iz- griešanas ātrums Veļas iz- griešanas ātruma diapazons	Maksi- mālais veļas dudz- ums	Programmas apraksts (Veļas veids un netirības pakāpe)
Pretalerģijas 60 °C	1600 apgr./min (1600 – 400 apgr./ min)	10 kg	<b>Balta kokvilnas veļa.</b> Šī augstas efektivitātes mazgāšanas programma likvidē vairāk nekā 99,99 % baktēriju un vīrusu <sup>6)</sup> mazgāšanas laikā uzturot temperatūru virs 60 °C; uzlabotā skalošanas fāze nodrošina pienācīgu veļas mazgājamā līdzekļa un mikroorganismu likvidēšanu. Šī programma nodrošina arī ziedputekšņu / alerģēnu pienācīgu likvidēšanu.
Sporta ap- ģērbs 30 °C 40 °C – auksts	1200 apgr./min (1200– 400 apgr./ min)	4 kg	<b>Sintētiska auduma sporta apģērbi.</b> Programma paredzēta, lai maigi mazgātu modernus āra sporta apģērbus, kā arī ir piemērota tādiem sporta apģērbiem, kurus lieto sporta zālē, riteņbraukšanā, skriešanā u.c.
⚠ Āra apģērbs 30 °C 40 °C – auksts	1200 apgr./min (1200– 400 apgr./ min)	2 kg	<p data-bbox="574 730 619 778"><b>i</b> Nelietojiet auduma mīkstinātāju un rūpējieties par to, lai mazgāšanas līdzekļa dozatorā nebūtu veļas mīkstinātāja atlieku.</p> <p data-bbox="568 850 1031 946"><b>Āra apģērbs, tehniskais, sporta apģērbs, ūdensnecaurlaidīgs un gaisu caurlaidīgs jakas, vējjakas ar izņemamu vilnas vai iekšējo silto odēri.</b></p> <p data-bbox="574 970 619 1018"><b>i</b> Izpildot kombinēto mazgāšanas un žāvēšanas programmu, žāvēšanas fāze darbojas arī kā ūdens atgrūvēšanas atjaunotājs. <b>Pārbaudiet, vai apģērba kopšanas etiķetē ir norādīts, ka attiecīgos apģērbus ir atļauts žāvēt veļas žāvētājā.</b></p>
Džinsu apģērbi 30 °C 40 °C – auksts	1200 apgr./min (1200 – 400 apgr./ min)	4 kg	<b>Īpaša programma džinsu apģērbiem ar saudzīgu mazgāšanas fāzi, lai samazinātu krāsas izbalēšanu un plankumus.</b> Labākiem mazgāšanas rezultātiem ir ieteicams mazāks veļas ielādes daudzums.
OneGo 1 h 1 kg 30 °C 40 °C – 30 °C	1200 apgr./min (1200 – 400 apgr./ min)	1 kg	<b>Jaukti audumi (kokvilnas un sintētikas apģērbi).</b> Pilnīga programma veļas mazgāšanai un žāvēšanai ar 1 kg ielādi vienā piegājienā. Tā ilgst tikai 1 stundu.

Programma Noklusējuma temperatūra Temperatūras diapazons	Atsauces veļas iz- griešanas ātrums Veļas iz- griešanas ātruma diapazons	Maksi- mālais veļas daudz- ums	Programmas apraksts (Veļas veids un netīrības pakāpe)
<ul style="list-style-type: none"> <li>Atiestatiet pozīciju. Displejā redzamas vienīgi svītras.</li> </ul>			

**1) Saskaņā ar Eiropas Komisijas regulu ES 2019/2023.** Šī programma noklusējuma temperatūrā un izgriešanas ātrumā tikai mazgāšanas režīmā, kur nominālā ietilpība norādīta kā 10 kg, spēj mazgāt kopā vienā ciklā vidēji netīru kokvilnas veļu, kuru drīkst mazgāt 40 °C vai 60 °C temperatūrā.



Veļas sasniegto temperatūru, programmas darbības ilgumu un citus datus skatiet nodaļā "Patēriņa vērtības".

Visefektīvākās programmas energopatēriņa ziņā parasti ir tās, kas darbojas ar zemākā temperatūrā un ilgāku laiku.

**2) Saskaņā ar Eiropas Komisijas regulu ES 2019/2023.** Šī programma noklusējuma temperatūrā un izgriešanas ātrumā mazgāšanas un žāvēšanas režīmā, kur nominālā ietilpība norādīta kā 6 kg un izmantota žāvēšanas pakāpe "Ievietošanai skapī piemērots sausums", spēj izmazgāt vidēji netīru kokvilnas veļu, kuru drīkst mazgāt kopā vienā ciklā 40 °C vai 60 °C temperatūrā, un pēc žāvēšanas fāzes beigām veļu var uzreiz ievietot skapī.

**3)** Šī cikla laikā veļas tilpne griežas lēnām, lai nodrošinātu saudzīgu mazgāšanu. Šī cikla laikā veļas tilpne griežas lēnām, lai nodrošinātu saudzīgu mazgāšanu, bet tas ir normāli šai programmai.

**4)** Tvaika programma nelikvidē īpaši spēcīgas tādu













**5)** Pēc apstrādes ar tvaiku veļa var būt mitra. Izkariniet veļu uz pāris minūtēm.

**6)** Pārbaudīta pret zeltaino stafilokoku (*Staphylococcus aureus*), enterokokiem (*Enterococcus faecium*), raugveida sēnītēm (*Candida albicans*), baktēriju *Pseudomonas aeruginosa* un MS2 bakteriofāgu ārējā pārbaudē, kuru 2021. gadā veica uzņēmums "Swissatest Testmaterialien AG" (pārbaudes ziņojuma nr. 202120117),

## Programmu iespēju saderība

Programma	Veļas izgriešana	Bez veļas izgriešanas	Priekšmazgāšana 1)	Traipu tīrīšana	Time Manager	Atliktais starts
Eco 40-60	■	■	■	■	■	■



Programma	 Veļas izgriešana	-- -- Bez veļas izgriešanas		 Priekšmazgāšana 1)	 3s	 Traipu tīrīšana	 3s	 Time Manager	 3s	 Atliktais starts
Kokvilna	■	■	■	■	■	■	■	■	■	■
Sintētika	■	■	■	■	■	■	■	■	■	■
Smalkveļa	■	■	■		■		■		■	■
 Vilna	■	■	■							■
 FreshScent								■		■
Izgriešana / Ūdens izsūkņēšana	■	■ <sup>2)</sup>								■
Skalošana	■	■	■		■				■	■
Mašīnas tīrīšana	■	■								■
Pretalerģijas	■	■	■	■	■	■	■		■	■
Sporta apģērbs	■	■	■	■	■				■	■
 Āra apģērbs	■	■	■		■				■	■
Džinsu apģērbi	■	■	■		■	■	■		■	■

Programma	Veļas izgriešana	Bez veļas izgriešanas	Priekšmazgāšana 1)	Traipu tīrīšana	Time Manager	Atliktais starts
OneGo 1 h 1 kg						

1) Priekšmazgāšana un Traipu tīrīšana nevar izvēlēties kopā.

2) Iestatot iespēju Bez veļas izgriešanas, ierīce veic tikai ūdens izsūkņēšanu.

#### Katrai programmai piemērotie mazgāšanas līdzekļi

Programma	Universāls veļas mazgāšanas pulveris <sup>1)</sup>	Šķidrāis universālais mazgāšanas līdzeklis	Šķidrāis mazgāšanas līdzeklis krāsainiem audumiem	Smalkveļa, vilnas izstrādājumi	Īpašs
Eco 40-60	▲	▲	▲	--	--
Kokvilna	▲	▲	▲	--	--
Sintētika	▲	▲	▲	--	--
Smalkveļa	--	--	--	▲	▲
Vilna	--	--	--	▲	▲
Pretalerģijas	▲	▲	--	--	▲
Sporta apģērbs	--	▲	▲	--	▲
Āra apģērbs	--	--	--	▲	▲
Džinsu apģērbi	--	--	▲	▲	▲
OneGo 1 h 1 kg	--	▲	▲	--	--

1) Temperatūrā, kas pārsniedz 60 °C, ieteicams lietot pulverveida mazgāšanas līdzekli.

▲ = ieteicams

-- = nav ieteicams

## 9.2 Woolmark Apparel Care — Zils



- Uzņēmums "Woolmark Company" ir pārbaudījis šīs mašīnas vilnas mazgāšanas programmu un atzinis to par piemērotu vilnas apgērbi, kuriem uz etiķetes norādīts, ka tie jāmazgā ar rokām, mazgāšanai ar nosacījumu, ka

šie apgērbi tiek mazgāti saskaņā ar norādēm uz apgērbi etiķetēm un veļas mašīnas ražotāja norādījumiem. Ievērojiet apgērbi kopšanas etiķetē sniegtos žāvēšanas un citus mazgāšanas norādījumus. M1230

- Uzņēmums "Woolmark Company" ir atzinis šīs mašīnas vilnas žāvēšanas programmu par piemērotu vilnas apgērbi, kuriem uz etiķetes norādīts, ka tie jāmazgā ar rokām, mazgāšanai ar nosacījumu, ka šie apgērbi tiek žāvēti saskaņā ar šīs mašīnas ražotāja norādījumiem. Ievērojiet apgērbi kopšanas etiķetes citas veļas kopšanas instrukcijas. M1224

Woolmark simbols daudzās valstīs ir atzīts par sertifikācijas zīmi.

## 9.3 Automātiskā žāvēšana



Sākotnējie cikla laiki programmām ar funkciju Automātiskā žāvēšana ir tikai aplēstās, faktiskais žāvēšanas laiks var nedaudz atšķirties no parādītā laika.

Sausuma pakāpe	Auduma veids	Ievietojamais veļas daudzums
<b>Ļoti sausa</b> Dvielju audumiem	<b>Kokvilna un lins</b> (peldmēteļi, vannas dvieļi, u.c.)	līdz 6 kg
	<b>Džinsu apgērbi</b>	līdz 4 kg
<b>Ievietošanai skapī piemērots sausums</b> Uzglabāšanai	<b>Kokvilna un lins</b> (peldmēteļi, vannas dvieļi, u.c.)	līdz 6 kg
	<b>Sintētika un jaukti audumi</b> (džemperu, blūzes, apakšveļa, mājāsaimniecībā izmantojamās veļa un gultas veļa)	līdz 4 kg
	<b>Smalki audumi</b> (akrila, viskozes un smalki, jaukti audumi)	līdz 2 kg

Sausuma pakāpe	Auduma veids	Ievietojamais veļas daudzums
	<b>Vilnas izstrādājumi</b> (vilnas džemperi)	līdz 1 kg
	<b>Āra sporta apģērbs</b> (āra apģērbs, darba apģērbs, sporta apģērbs, ūdensnecaurlaidīgas un elpojoša auduma jakas, vēj-jakas)	līdz 2 kg
	<b>Džinsu apģērbi</b>	līdz 4 kg
	<b>Sporta apģērbs</b>	līdz 4 kg
 <b>Iron Dry (Gludinātas veļas sausums)</b> Piemērota gludināšanai	<b>Kokvilna un lins</b> (palagi, galdauti, krekli u.c.)	līdz 6 kg

## 9.4 Žāvēšanas laiks

Sausuma pakāpe	Auduma veids	Veļas daudzums (kg)	Izgiešanas ātrums (apgr./min)	Ieteicamais laiks (minūtes)		
<b>Ļoti sausa</b> Dvieļu audumiem	<b>Kokvilna un lins</b> (peldmēteļi, vannas dvieļi, u.c.)	6	1600	245–265		
		4	1600	165–185		
		2	1600	125–135		
		<b>Džinsu apģērbi</b>		4	1200	170–190
			2	1200	115–125	
<b>Ievietošanai skapī piemērots sausums</b> Uzglabāšanai	<b>Kokvilna un lins</b> (peldmēteļi, vannas dvieļi, u.c.)	6	1600	235–255		
		4	1600	155–175		
		2	1600	115–125		
		<b>Sintētika un jaukti audumi</b> (džemperi, blūzes, apakšveļa, māj-saimniecībā izmantojamās veļa un gultas veļa)		4	1200	135–145

Sausuma pakāpe	Auduma veids	Veļas daudzums (kg)	Izgriešanas ātrums (apgr./min)	Ieteicamais laiks (minūtes)
		1	1200	40–50
	<b>Smalkveļa</b> (akrila, viskozes un smalki, jaukti audumi)	2	1200	140–160
		1	1200	70–80
	<b>Vilna</b> (vilnas džemperu)	1	1200	110–130
	<b>Āra sporta apģērbs</b> (āra apģērbs, darba apģērbs, sporta apģērbs, ūdensnecaurīdīgas un elpojoša auduma jakas, vējjakas)	2	1200	140–160
		1	1200	70–80
	<b>Džinsu apģērbi</b>	4	1200	160–189
		2	1200	105–115
	<b>Sporta apģērbs</b>	4	1200	185–205
		2	1200	100–110
<b>Iron Dry (Glu- dinātas veļas sausums)</b> Piemērota glu- dināšanai	<b>Kokvilna un lins</b> (palagi, galdauti, krekli u.c.)	6	1600	170–190
		4	1600	105–125
		2	1600	78–85



## 10. IESTATĪTIE PARAMETRI

### 10.1 Skaņas signāli

Šai ierīcei ir dažādi skaņas signāli, kas darbojas, kad:

- jūs aktivizējat ierīci (īpaša īsa melodija);
- jūs deaktivizējat ierīci (īpaša īsa melodija);
- jūs pieskaraties taustiņiem (klikšķis);
- jūs veicat nepareizu izvēli (3 īsi klikšķi);



- programma ir beigusies (secīgas skaņas, kas dzirdamas aptuveni 2 minūtes);
- ierīces darbībā radušies traucējumi (secīgas skaņas, kas dzirdamas aptuveni 5 minūtes).

Lai **aktivizētu/deaktivizētu** skaņas signālus, kad programma ir pabeigta, vienlaikus pieskarieties taustiņiem  un  un turiet tos piespiestus aptuveni 2 sekundes. Displejā redzams leslēgt vai Izslēgt.



Ja deaktivējat skaņas signālus, ierīces darbības traucējumu gadījumā tie turpina skanēt.

## 11. PIRMS PIRMĀS IESLĒGŠANAS

1. Pārliecinieties, ka pieejama elektropadeve un ūdens krāns ir atvērts.
2. Ielejiet 2 litrus ūdens mazgāšanas līdzekļa nodalījumā, kas apzīmēts ar .
- Šī darbība aktivizē ūdens izsūkņēšanas sistēmu.
3. Ielejiet nelielu mazgāšanas līdzekļa daudzumu nodalījumā, kas apzīmēts ar .
4. Iestatiet un iedarbiniet kokvilnas programmu ar augstāko temperatūru, neievietojot veļas tilpnē veļu. Šādi no veļas tilpnes tiek iztīrīti visi iespējamie netīrumi.

## 12. IZMANTOŠANA IKDIENĀ - TIKAI MAZGĀŠANA



**BRĪDINĀJUMS!**  
Skatiet sadaļu "Drošība".

### 12.1 Ierīces ieslēgšana

1. Pievienojiet kontaktdakšu kontaktligzdai.
2. Atgrieziet ūdens krānu.
3. Dažas sekundes piespiediet taustiņu ieslēgt/izslēgt, lai ieslēgtu ierīci.

Atskan īss skaņas signāls.

### 12.2 Veļas ievietošana

1. Atveriet ierīces durvis.
2. Iztukšojiet kabatas un atlokiet apģērba gabalus pirms to ievietošanas ierīcē.
3. Ievietojiet veļu veļas tilpnē, liekot katru apģērba gabalu atsevišķi. Neievietojiet veļas tilpnē pārāk daudz veļas.
4. Cieši aizveriet durvis.

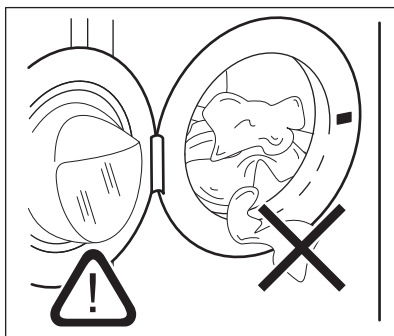

### **UZMANĪBU!**

Pārliecinieties, ka neviens apģērba gabals netiek iespiests starp blīvējumu un durvīm, lai izvairītos no ūdens noplūdes riska un veļas sabojāšanas.



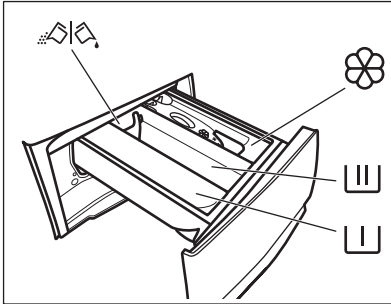

Mazgājot ļoti netīru veļu ar eļļas traipiem, var nodarīt bojājumus veļas mašīnas gumijas daļām.

## 12.3 Mazgāšanas līdzekļa un papildlīdzekļu uzpilde





 - Nodalījums priekšmazgāšanas fāzei, mērcēšanas programmai vai trau- pu tīrīšanas līdzeklim.

 - Nodalījums mazgāšanas fāzei.

 - Nodalījums veļas mīkstinātājam un citiem šķidrājiem līdzekļiem (auduma mīkstinātājam, stērķelei).

**MAX** - Šķidro veļas kopšanas līdzekļu daudzuma maksimālais līmenis.

 - Aizbīdnis pulverveida vai šķi- dram mazgāšanas līdzeklim.

 Vienmēr ievērojiet norādījumus uz mazgāšana līdzekļa iepakojuma, taču mēs iesakām nepārsniegt maksimālo norādīto līmeni (**MAX**). Šis daudzums tomēr garantēs labākos mazgāšanas rezultātus.

 Pēc mazgāšanas cikla, ja nepieciešams, nofīriet mazgāšanas līdzekļa atliekas no mazgāšanas līdzekļa dozatoru.

## 12.4 Pārbaudiet mazgāšanas līdzekļa aizbīdņa pozīciju

1. Izvelciet mazgāšanas līdzekļa dozatoru līdz galam.

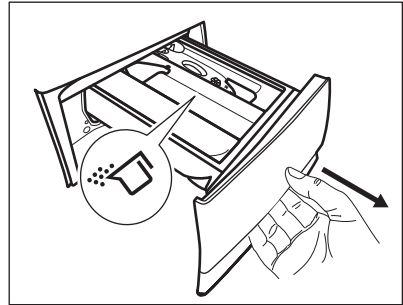

2. Nospiediet sviru uz leju, lai izņemtu dozatoru.
3. Lai lietotu pulverveida mazgāšanas līdzekli, pagrieziet aizbīdni uz augšu.
4. Lai lietotu šķidro mazgāšanas līdzekli, pagrieziet aizbīdni uz leju.

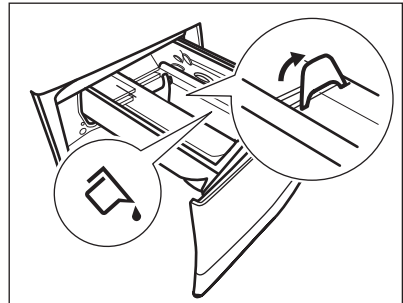

Kad aizbīdnis vērsts **UZ LEJU**:

- Nelietojiet želatīnveida vai biezus šķidros mazgāšanas līdzekļus;
  - Nepārsniedziet šķidrā mazgāšanas līdzekļa devu, kas norādīta uz aizbīdņa.
  - Neiestatiet priekšmazgāšanas fāzi;
  - Neiestatiet atliktā starta funkciju.
5. Mazgāšanas līdzekļa un auduma mīkstinātāja iepildīšana.
  6. Rūpīgi aizveriet mazgāšanas līdzekļa dozatoru.

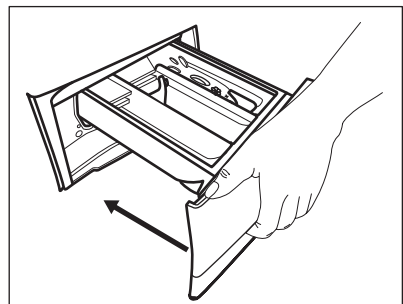

Gādājiet, lai aizbīdnis netraucētu, aizverot atvilktni.

## 12.5 Programmas iestatīšana

1. Pagrieziet programmu izvēles pārlēgu izvēlētās mazgāšanas programmas pozīcijā. Programmu pārlēga augšējā labajā stūrī esošā pirmā programma ir Eco 40-60 — tā ir programma, uz kuru attiecas energomarķējumā norādītā informācija.

Mirgo taustiņa Režīms — mazgāšana indikators.

Mirgo pogas Sākt/Pauze  indikators. Displejā redzams norādošs programmas ilgums.

2. Lai mainītu temperatūru un/vai veļas izgriešanas ātrumu, nospiediet attiecīgās pogas.
3. Ja vēlaties, iestatiet vienu vai vairākas iespējas, pieskaroties attiecīgajiem taustiņiem. Displejā izgaismojas saistītie indikatori un attiecīgi mainās norādītā informācija.

 Ja izvēle nav **iespējama**, atskan skaņas signāls un displejā parādās — — —.

## 12.6 Programmas ieslēgšana

Pieskarieties Sākt/Pauze  taustiņam, lai ieslēgtu programmu. Programmu nav iespējams palaist, kad taustiņa indikators ir izslēgts un nemirgo (t.i., durvis ir atvērtas).



Attiecīgais indikators pārtrauc mirgot un paliek degam.

Programma sākas, durvis ir nobloķētas.

Displejā redzams indikators .

 Ūdens izsūknēšanas sūknis darbojas īsu brīdi, pirms ierīcē iepļūst ūdens.

## 12.7 Programmas palaišana, izmantojot atlikto startu





1. Vairākkārt pieskarieties taustiņam Atliktais starts , līdz displejā parādās vēlamais atlikta starta laiks.
2. Pieskarieties taustiņam Sākt/Pauze . Ierīces durvis bloķējas un sākas

atlikta starta laika atskaite. Displejs rāda indikatoru .

Kad laika atskaite beigusies, programma uzsāk darbu automātiski.



## Atlikta starta atcelšana laika atskaites laikā

Lai atceltu atlikto startu veiciet tālāk minēto.

1. Pieskarieties taustiņam Sākt/Pauze , lai pauzētu ierīci. Mirgo attiecīgais indikators.
2. Vairākkārt pieskarieties taustiņam Atliktais starts , līdz displejā parādās .
3. Piespiediet taustiņu Sākt/Pauze  atkārtoti, lai nekavējoties aktivizētu programmu.

## Atlikta starta mainīšana laika atskaites laikā

Lai mainītu atlikto startu veiciet tālāk minēto.

1. Pieskarieties taustiņam Sākt/Pauze , lai pauzētu ierīci. Mirgo attiecīgais indikators.
2. Vairākkārt pieskarieties taustiņam Atliktais starts , līdz displejā parādās vēlamais atlikta starta laiks.
3. Vēlreiz piespiediet taustiņu Sākt/Pauze , lai aktivizētu jauno laika atskaiti.

## 12.8 SensiCare System veļas daudzuma noteikšana

 Displejā redzamais programmas ilgums attiecas uz **vidēju/lielu** ievietotās veļas daudzumu.

Pēc pieskaršanās taustiņam Sākt/Pauze , maksimālā norādītā veļas daudzuma indikators izdziest, SensiCare System uzsāk veļas daudzuma noteikšanu:

1. Ierīce nosaka ievietoto veļas daudzumu pirmo 30 sekunžu laikā. Programmās, kurās ir pieejama iespēja Time Manager, šīs fāzes



laikā funkcijas Time Manager joslas ---- zem laika cipariem attēlo vienkāršu animāciju. Veļas tilpne griežas īsu brīdi.

2. Programmas ilgumu var attiecīgi pielāgot, un tas var palielināties vai samazināties. Vēl pēc 30 sekundēm ierīce sāk piepildīties ar ūdeni.

Veļas daudzuma noteikšanas beigās, ja **veļas tilpne ir pārslogota**, displejā mirgo indikators **MAX**:

Šādā gadījumā ierīci iespējams uz 30 sekundēm nopauzēt un izņemt lieko veļu.

Kad maksimālo svaru pārsniedzošā veļas daļa ir izņemta, pieskarieties taustiņam Sākt/Pauze , lai atkārtoti iedarbinātu programmu. Posmu SensiCare var atkārtot ne vairāk kā trīs reizes (skat. 1. punktu).

**Svarīgi!** Ja veļas daudzumu nesamazina, mazgāšanas programma atsāk darbību jebkurā gadījumā, neraugoties uz to, ka ierīce ir pārslogota. Šādā gadījumā nav iespējams garantēt labākos mazgāšanas rezultātus.



 Aptuveni 20 minūtes pēc programmas darbības sākuma programmas ilgumu var noregulēt vēlreiz atkarībā no audumu ūdens uzsūkšanas spējām.

 SensiCare noteikšanu veic tikai ar pilnām mazgāšanas programmām un ja nav samazināts programmas ilgums, izmantojot taustiņu Time Manager.

 Funkcija SensiCare System nav pieejama tādām programmām kā Vilna, Skalošana, un īsā cikla programmām.

## 12.9 Programmas pārtraukšana un iespēju maiņa

Kad programma darbojas, mainīt var **tikai dažas** iespējas:

1. Pieskarieties taustiņam Sākt/Pauze . Sāk mirgot attiecīgais indikators.
2. Mainiet iespējas. Displejā norādītā informācija attiecīgi mainās.
3. Nospiediet taustiņu Sākt/Pauze  vēlreiz.

Mazgāšanas programmas darbība turpinās.

## 12.10 Aktivizētās programmas atcelšana

1. Piespiediet taustiņu Ieslēgt/Izslēgt, lai atceltu programmu un izslēgtu ierīci.
2. Vēlreiz piespiediet taustiņu Ieslēgt/Izslēgt, lai ieslēgtu ierīci.

 Ja SensiCare System ir beigusies un ūdens iepilde ir jau sākusies, jaunā programma sākas **bez SensiCare System** atkārtēšanas. Ūdens un mazgāšanas līdzeklis netiek izsūknēti, lai izvairītos no liekas resursu izšķiešanas. Displejā redzams programmas maksimālais ilgums, uzrādot jaunāko informāciju aptuveni 20 minūtes pēc jaunas programmas sākuma.

Ir arī alternatīvs atcelšanas veids:

1. Pagrieziet pārslēgu "Reset" (Atiestatīt) pozīcijā .
2. Nogaidiet 1 sekundes. Displejā tiks parādīts ---- . Tagad varat iestatīt jaunu mazgāšanas programmu.

## 12.11 Durvju atvēršana - apgērbu pievienošana

 Ja temperatūra vai ūdens līmenis veļas tilpnē ir pārāk augsti un/vai veļas tilpne joprojām griežas, durvis nevajadzētu atvērt.

Kad darbojas programma vai atliktais starts, ierīces durvis ir bloķētas. Displejā redzams indikators .

1. Pieskarieties taustiņam Sākt/Pauze .

Attiecīgo durvju bloķēšanas indikators nodziest displejā.

2. Atveriet ierīces durvis. Ja nepieciešams, ievietojiet vai izņemiet priekšmetus. Aizveriet durvis un pieskarieties pie Sākt/Pauze  taustiņa.

Programma vai atliktais starts turpina darbību.

## 12.12 Programmas pabeigšana

Kad programmas darbība beigusies, ierīce automātiski izslēdzas. Atskan skaņas signāli, ja tie ir aktivizēti. Displejā parādās .

Taustiņa Sākt/Pauze  indikators izdziest.

Durvis tiek atbloķētas, un indikators  izdziest.

1. Piespiediet taustiņu Ieslēgt/Izslēgt, lai izslēgtu ierīci.

Piecas minūtes pirms programmas beigām enerģijas taupīšanas funkcija automātiski deaktivizēs ierīci.





Kad atkal aktivizējat programmu, displejā redzamas iepriekšējās programmas beigās. Pagrieziet programmu pārslēgu, lai iestatītu jaunu ciklu.



2. Izņemiet veļu no ierīces.
3. Pārliecinieties, ka veļas tīlpne ir tukša.
4. Turiet durvis un mazgāšanas līdzekļa dozatoru pusvirus, lai ierīcē neveidotos pelējums un smakas.

## 12.13 Ūdens izsūkņēšana cikla beigās

Izvēloties programmu vai iespēju, kura neizsūknē ūdeni pēc pēdējās skalošanas reizes, programma ir pabeigta, taču:

- Laika joslā redzams  un displejā redzams, ka durvis ir nobloķētas .

- Sāk mirgot taustiņa Sākt/Pauze  indikators.
- Veļas tīlpne regulāri griežas pēc regulāriem intervāliem, lai novērstu veļas burzīšanos.
- Durvis paliek bloķētas.
- Lai atvērtu durvis, nepieciešams izsūknēt ūdeni:

1. Ja nepieciešams, pieskarieties taustiņam Veļas izgriešana , lai samazinātu ierīces ierosināto veļas izgriešanas ātrumu.
2. Nospiediet Sākt/Pauze  taustiņu: ierīce izsūknē ūdeni un izgriež veļu.

Iespējas indikators Skalošanas pauze  nodziest.



Ja ir iestatīta Bez veļas izgriešanas iespēja — — —, ierīce veiks tikai ūdens izsūkņēšanu.

3. Kad programmas darbība beigusies un lūkas bloķēšanas indikators  ir izdzisis, jūs varat atvērt durvis.
4. Dažas sekundes piespiediet taustiņu Ieslēgt/Izslēgt, lai izslēgtu ierīci.

## 12.14 Gaidīšanas funkcija

Gaidstāves funkcija automātiski izslēdz ierīci, lai samazinātu enerģijas patēriņu, ja:

- Ierīci nevar izmantot 5 minūtes, kamēr neviena programma nedarbojas. Piespiediet taustiņu Ieslēgt/Izslēgt, lai atkal ieslēgtu ierīci.
- 5 minūtes pēc programmas beigām. Piespiediet taustiņu Ieslēgt/Izslēgt, lai atkal ieslēgtu ierīci. Displejs rāda beidzamās programmas beigu laiku. Pagrieziet programmu pārslēgu, lai iestatītu jaunu ciklu.

Ja pārslēgs ir pagriezts "Reset"

(Atiestatīt) pozīcijā , ierīce automātiski izslēdzas pēc 30 sekundēm.



Ja iestatāt programmu vai iespēju, kas beidzas ar ūdeni tīlpnē, gaidstāves funkcija **neizslēdz ierīci**, lai atgādinātu, ka jāizsūknē ūdens.

# 13. IZMANTOŠANA IKDIENĀ – MAZGĀŠANA UN ŽĀVĒŠANA



**BRĪDINĀJUMS!**  
Skatiet sadaļu "Drošība".





Šī ierīce ir automātiska veļas mazgājamā mašīna — veļas žāvētājs.

## 13.1 Pilnīgā mazgāšanas un žāvēšanas programma

### Automātiskā nepārtrauktā programma vai programmas

Atkarībā no modeļa ierīcei var būt viena vai vairākas OneGo 1 h 1 kg programmas, automātiskas apvienotās programmas, kurām nav jāiestata Režīms — žāvēšana.

Rīkojieties šādi:

1. Pēc veļas ievietošanas un mazgāšanas līdzekļa pievienošanas, nospiediet taustiņu **ieslēgt/izslēgt** uz dažām sekundēm, lai ieslēgtu ierīci.
2. Ar programmu pārslēgu iestatiet programmu OneGo 1 h 1 kg. Displejā parādās indikatori  un .
3. Pieskarieties taustiņam **Sākt/Pauze** , lai ieslēgtu programmu.



### Neautomātiskas mazgāšanas un žāvēšanas programmas

Dažām mazgāšanas programmām jūs varat apvienot Režīms — mazgāšana un Režīms — žāvēšana, lai palaistu pilnīgu mazgāšanas un žāvēšanas programmu.

Rīkojieties šādi:



1. Pēc veļas ievietošanas un mazgāšanas līdzekļa pievienošanas, nospiediet taustiņu **ieslēgt/izslēgt** uz dažām sekundēm, lai ieslēgtu ierīci.
2. Ievietojiet veļu tvertnē pa vienam veļas gabalam.
3. Attiecīgajā nodaļumā iepildiet mazgāšanas līdzekli un piedevas.
4. Pagrieziet programmu pārslēgu uz mazgāšanas programmu. Ierīce pēc

noklusējuma darbojas tikai mazgāšanas režīmā, un Režīms — mazgāšana taustiņa indikators ir ieslēgts. Displejā redzama noklusējuma temperatūra un veļas izgriešanas apgriezienu skaits. Ja nepieciešams, mainiet šīs vērtības atkarībā no mazgājamās veļas īpašībām. Displejā arī redzams mazgāšanai ieteicamais maksimālais veļas svars.

5. Iestatiet vēlamās iespējas, ja tādas ir pieejamas.
6. Pieskarieties taustiņam **Režīms** — žāvēšana, lai aktivizētu žāvēšanas funkciju. Ieslēdzas abi taustiņu indikatori **Režīms** — mazgāšana un **Režīms** — žāvēšana. Displejā parādās indikatori  un . Displejā redzama arī maksimālā ieteicamā veļas ielāde mazgāšanas un žāvēšanas programmai (piem., 6 kg kokvilnai).

## 13.2 Automātiskās mazgāšanas un žāvēšanas pakāpes

1. Vairākkārt piespiediet taustiņu **Automātiskā žāvēšana** , līdz displejā redzama nepieciešamā sausuma pakāpe. Displejā iedegas atbilstošie indikatori:

- a.  **Gludināšana:** kokvilnas apģērbiem;
- b.  **Novietošanai drēbju skapī:** kokvilnas un sintētiskas apģērbiem;
- c.  **Īpaši sauss:** kokvilnas apģērbiem.

**Displejā redzamā laika vērtība atbilst mazgāšanas un žāvēšanas ciklu ilgumam, kas aprēķināti, par pamatu ņemot noklusējuma veļas apjoma vērtību.**



**i** Lai nodrošinātu kvalitatīvu žāvēšanu, izmantojot mazāk elektroenerģijas un īsākā laikā, ierīce neļauj iestatīt pārāk zemu izgriešanas ātrumu mazgājamiem un žāvējamiem apģērbiem.

2. Pieskarieties taustiņam Sākt/Pauze , lai aktivizētu programmu. Sākas SensiCare noteikšana.

Displejā iedegas durvju bloķēšanas  indikators.

Displejā būs redzams arī programmas atlikušais laiks.

### 13.3 Mazgāšana un žāvēšana ar noteiktu laiku

1. Vairākkārt piespiediet taustiņu Žāvēšanas laiks , lai iestatītu vēlamu laika vērtību (skatiet "Noteikta laika žāvēšana" tabulu un "Programmas" sadaļu). Žāvēšanas pakāpes indikators  nodziest un iedegas indikators .

Katru reizi, nospiežot šo taustiņu, laika vērtība pieaug par 5 minūtēm. Displejā būs redzama iestatītā laika vērtība.



2. Pieskarieties Sākt/Pauze , taustiņam, lai ieslēgtu programmu. Sākas SensiCare noteikšana.

Displejā iedegas durvju bloķēšanas  indikators.

Displejā būs redzams arī programmas atlikušais laiks.

### 13.4 Žāvēšanas programmas beigās

- Ierīces darbība apstājas automātiski.

- Atskan skaņas signāli (ja tie ir aktivizēti).
- Displejā iedegas .
- Taustiņa Sākt/Pauze indikators  izdziest. Durvju bloķēšana  izdziest

Ierīce turpina darboties ar pretburzīšanās fāzi aptuveni vēl 30 minūtes vai ilgāk, ja tika iestatīta pretburzīšanās iespēja.

Pretburzīšanās fāze samazina saburzīšanos.

Jūs varat izņemt veļu no ierīces, pirms pretburzīšanās fāze ir beigusies. Lai gūtu labākus rezultātus, iesakām izņemt veļu, kad pretburzīšanās fāze ir gandrīz vai pilnībā beigusies.

Indikators  paliek degam.

- Piespiediet Ieslēgt/Izslēgt taustiņu uz dažām sekundēm, lai izslēgtu ierīci.

**i** Dažas minūtes pirms programmas beigām enerģijas taupīšanas funkcija automātiski izslēgs ierīci.

1. Izņemiet veļu no ierīces.
2. Pārliecinieties, ka veļas tilpne ir tukša.

**i** Pēc žāvēšanas cikla rūpīgi iztīrīt gaisa filtrus, veļas tilpni, blīvi un durvju iekšpusi ar mitru drānu.

## 14. IZMANTOŠANA IKDIENĀ - TIKAI ŽĀVĒŠANA



**BRĪDINĀJUMS!**  
Skatiet sadaļu "Drošība".





Šī ierīce ir automātiska veļas mazgājamā mašīna — veļas žāvētājs.

### 14.1 Sagatavošanās žāvēšanai





1. Piespiediet Ieslēgt/Izslēgt taustiņu uz dažām sekundēm, lai ieslēgtu ierīci.
2. Ievietojiet veļu, liekot katru apģērba gabalu atsevišķi.
3. Pagrieziet programmu izvēles slēdzi tādas programmas pozīcijā, kas piemērota veļas žāvēšanai. Ierīce ietiek pēc noklusējuma tikai

mazgāšanas režīmā, un Režīms — mazgāšana indikatora taustiņš ir ieslēgts.

4. Pieskarities Režīms — žāvēšana taustiņam un pēc tam Režīms — mazgāšana taustiņam, lai veiktu tikai žāvēšanu. Taustiņa Režīms — žāvēšana indikatora iedegas, bet taustiņa Režīms — mazgāšana indikatora nodziest. Indikatoru  un  parādās displejā, bet  indikatora nodziest.

**i** Žāvējot lielu veļas apjomu, lai gūtu labu žāvēšanas veikspēju, gādājiet, lai veļa nebūtu sarullējusies un lai tā būtu izvietota veļas tīlnē vienmērīgi.

## 14.2 Žāvēšana - automātiskas pakāpes

1. Vairākkārt piespiediet taustiņu Automātiskā žāvēšana , līdz displejā redzama nepieciešamā sausuma pakāpe. Displejā iedegas atbilstošie indikatoru:
  - a.  **Gludināšana:** kokvilnas izstrādājumiem;
  - b.  **Ievietošanai skapī:** tvaika programma kokvilnas un sintētisko audumu izstrādājumiem;
  - c.  **Īpaši sauss:** kokvilnas izstrādājumiem.

**Displejā redzams žāvēšanas programmas ilgums.**



2. Pieskarities Sākt/Pauze  taustiņam, lai ieslēgtu programmu.

Displejā iedegas durvju bloķēšanas  indikatora.

Displejā būs redzams arī programmas atlikušais laiks.

## 14.3 Noteikts žāvēšanas laiks

1. Vairākkārt piespiediet taustiņu Žāvēšanas laiks , lai iestatītu vēlamo laika vērtību (skatiet "Noteikta laika žāvēšana" tabulu un

"Programmas" sadaļu). Žāvēšanas pakāpes indikators  nodziest un iedegas indikators .

Katru reizi, nospiežot šo taustiņu, laika vērtība pieaug par 5 minūtēm. Displejā būs redzama iestatītā laika vērtība.

2. Pieskarities taustiņam Sākt/Pauze , lai aktivizētu programmu.

Displejā iedegas durvju bloķēšanas  indikatora.

Displejā būs redzams arī programmas atlikušais laiks.

## 14.4 Žāvēšanas programmas beigās

- Ierīces darbība apstājas automātiski.
- Atskan skaņas signāli (ja tie ir aktivizēti).

- Displejā iedegas .

- Taustiņa Sākt/Pauze indikators 

izdziest. Durvju bloķēšana  izdziest

Ierīce turpina darboties ar pretburzīšanās fāzi aptuveni vēl 30 minūtes vai ilgāk, ja tika iestatīta pretburzīšanās iespēja. Pretburzīšanās fāze samazina saburzīšanas.

Jūs varat izņemt veļu no ierīces, pirms pretburzīšanās fāze ir beigusies. Lai gūtu labākus rezultātus, iesakām izņemt veļu, kad pretburzīšanās fāze ir gandrīz vai pilnībā beigusies.

Indikators  paliek degam.

- Piespiediet Ieslēgt/Izslēgt taustiņu uz dažām sekundēm, lai izslēgtu ierīci.

**i** Dažas minūtes pirms programmas beigām enerģijas taupīšanas funkcija automātiski izslēgs ierīci.

1. Izņemiet veļu no ierīces.
2. Pārliedcinieties, ka veļas tīlnē ir tukša.

**i** Pēc žāvēšanas cikla rūpīgi iztīrīt gaisa filtrus, veļas tīlni, blīvi un durvju iekšpusi ar mitru drānu.

## 15. APĢĒRBU PŪKAS

Mazgāšanas un/vai žāvēšanas cikla laikā dažu audumu veidiem (sūkļiem, vilnai, sporta krekliem) var veidoties pūkas.



Izdalītās pūkas nākamajā ciklā var pieķerties audumiem.

Šīs neērtības ir izteiktākas tehnisko audumu gadījumā.

Lai novērstu pūku veidošanos jūsu veļā, iesakām:

- nemazgāt tumšus apģērbus pēc gaišu un krāsainu audumu izstrādājumu (roku dvieļi, vilnas izstrādājumi, sporta krekli) mazgāšanas un žāvēšanas un otrādi;
- žāvēt šādus audumus ārā, kad mazgājat tos pirmoreiz;
- iztīrīt aizplūdes filtru.
- Pēc žāvēšanas cikla iztīriet ar mitru drānu veļas tilpni, blīvējumu un durvju iekšpusi.

**Lai iztīrītu pūkas no tvertnes iekšpuses, iestatiet speciālo programmu.**

- Iztukšojiet veļas tilpni.
- Rūpīgi iztīriet ar mitru drānu veļas tilpni, blīvējumu un durvis.
- Iestatiet programmu Mašīnas tīrīšana un Režīms — žāvēšana  režīmu kopā, lai ieslēgtu funkciju, kas novērš pūku veidošanos.
- Pieskarieties taustiņam Sākt/Pauze , lai ieslēgtu programmu.



Ja ierīci izmanto bieži, regulāri veiciet tīrīšanas programmu.

## 16. PADOMI UN IETEIKUMI



### BRĪDINĀJUMS!

Skatiet sadaļu "Drošība".

### 16.1 Veļas ielāde

- Sašķirojiet veļu šādi: baltā veļa, krāsainā veļa, sintētika, smalkveļa un vilnas izstrādājumi.
- Ievērojiet uz veļas etiķetēm norādītās mazgāšanas norādes.
- Nemazgājiet kopā baltus un krāsainus apģērbus.
- Daži krāsaini apģērbi var zaudēt krāsu pirmajā mazgāšanas reizē. Ieteicam tos mazgāt atsevišķi dažas pirmās reizes.
- Izgrieziet uz āru daudzslāņu audumus, vilnu un drēbes ar uzkrāsotām ilustrācijām.
- Iepriekš apstrādājiet grūti iztīrāmus traipus.
- Grūti noņemamus traipus mazgājiet ar īpašu veļas mazgāšanas līdzekli.
- Rīkojieties uzmanīgi ar aizkariem. Noņemiet āķus vai ielieciet aizkarus mazgāšanas maisā vai spilvendrānā.
- Īpaši neliels veļas daudzums var radīt līdzsvara problēmas izgriešanas fāzes

laikā, kas izraisa pārmērīgas vibrācijas. Ja tas notiek:

- pārtrauciet programmu un atveriet durvis (skatiet sadaļu "Ikdienas lietošana");
  - izkārtojiet veļu ar rokām, lai apģērba gabali būtu vienmērīgi izklāti veļas tilpnē;
  - nospiediet Sākt/Pauze taustiņu. Veļas izgriešanas fāze turpinās.
- Aizpogājiet spilvendrānas, aiztaisiet rāvējslēdzējus, āķīšus un spiedpogas. Sasieniet jostas, auklas, kurpju šņores, lentes un jebkādu citus vaļīgus elementus.
  - Nemazgājiet apģērbu bez vilēm un apģērbu ar iegriezumiem. Izmantojiet speciālo veļas mazgāšanas maisu mažiem un/vai smalkiem apģērbiem (piem., krūšturus ar stīpām, jostas, zeķbikses, kurpju šņores, lentes u.c.).

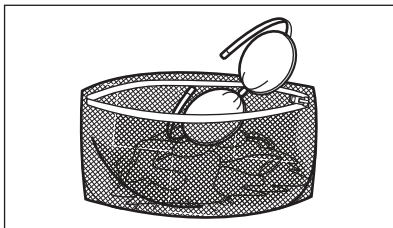

- Iztukšojiet kabatas un atlokiet atloces.

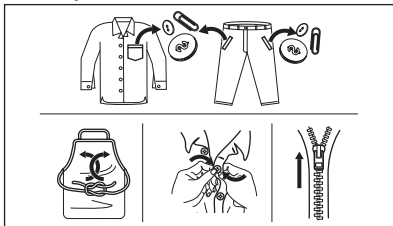

## 16.2 Grūti iztīrāmi traipi

Dažiem traipiem ar ūdeni un mazgāšanas līdzekli nepietiks.

Mēs iesakām iepriekš apstrādāt šos traipus pirms drēbju ievietošanas ierīcē.

Jūs varat iegādāties īpašus traipu noņēmējus. Izmantojiet īpašos traipu noņēmējus, kas piemēroti traipa un auduma veidam.

Nesmidziniet traipu noņēmēju uz apģērba ierīces tuvumā, jo tas var sabojāt plastmasas detaļas.



## 16.3 Mazgāšanas līdzekļa veids un daudzums

Mazgāšanas līdzekļa izvēle un pareiza daudzuma izmantošana ne tikai ietekmē veļas mazgāšanas rezultātu, bet arī palīdz izvairīties no liekas resursu izšķiešanas, kā arī pasargāt vidi:

- Lietojiet tikai veļas mazgājamām mašīnām paredzētos mazgāšanas un

citus līdzekļus. Vispirms ievērojiet šādus vispārējus noteikumus:

- pulvera mazgāšanas līdzekļi (arī tabletes un vienas devas mazgāšanas līdzekļi) visiem auduma veidiem, izņemot delikātiem. Dodiet priekšroku veļas pulverim ar balinātāju baltajiem apģērbiem un veļas dezinfekcijai,
  - šķidrie mazgāšanas līdzekļi (arī vienas devas mazgāšanas līdzekļi), programmām mazgāšanai zemās temperatūrās (60 °C maks.) visu veidu audumiem, vai īpaši tikai vilnai.
  - Veļas mazgāšanas līdzekļa izvēle un daudzums atkarīgs no: auduma veida (smalkveļa, vilnas izstrādājumi, kokvilna u.c.), apģērba krāsas, veļas daudzuma, netīrības pakāpes, mazgāšanas temperatūras un izmantotā ūdens cietības pakāpes.
  - Ievērojiet norādījumus, kas sniegti uz mazgāšanas līdzekļu vai citu līdzekļu iepakojuma, nepārsniedzot maksimāli norādīto līmeni (**MAX**).
  - Nejauciet kopā dažādus veļas mazgāšanas līdzekļu veidus.
  - Izmantojiet mazāku mazgāšanas līdzekļa daudzumu, ja:
    - mazgājat nelielu veļas daudzumu;
    - veļa ir tikai nedaudz netīra.
    - ja mazgāšanas laikā veidojas daudz putu.
  - Izmantojot mazgāšanas līdzekli tablešu vai kapsulu formā, vienmēr ievietojiet to veļas tilpnē, nevis mazgāšanas līdzekļa dozatorā, un ievērojiet ražotāja ieteikumus.
- Nepietiekams mazgāšanas līdzekļa daudzums var izraisīt:**
- neapmierinošus mazgāšanas rezultātus;
  - mazgājamā veļa var palikt pelēka;
  - taukainas drēbes;
  - pelējumu ierīcē.
- Pārmērīgs mazgāšanas līdzekļa daudzums var izraisīt:**
- putas;
  - sliktāku mazgāšanas rezultātu;
  - nepietiekamu skalošanu;
  - lielāku ietekmi uz vidi.

## 16.4 Apkārtējai videi draudzīgi padomi

Lai taupītu ūdeni un elektroenerģiju, kā arī rūpētos par apkārtējo vidi, iesakām Jums ievērot turpmākos ieteikumus.

- Mazgājiet **vidēji netīru veļu bez priekšmazgāšanas**, tādējādi taupot veļas mazgāšanas līdzekļus, ūdeni un laiku (vienlaikus arī sniedzot savu ieguldījumu vides aizsardzībā!).
- Ievietojot ierīcē veļu līdz **katras programmas maksimālajai norādītajai ietilpībai, Jūs samazināsiet elektroenerģijas un ūdens patēriņu**.
- Veicot atbilstošu pirmapstrādi, var noīrīt veļas traipus un ierobežotu netīrumu daudzumu; pēc tam veļu var mazgāt zemākā temperatūrā.
- Lai lietotu pareizo mazgāšanas līdzekļa daudzumu, skatiet mazgāšanas līdzekļa ražotāja ieteikto daudzumu, kā arī noskaidrojiet sava mājokļa apgādes sistēmas ūdens cietību. Skatiet „Ūdens cietība”.
- Iestatiet **maksimālo veļas izgriešanas ātrumu** izvēlētajai programmai, lai taupītu elektroenerģiju žāvēšanas fāzes laikā!

## 16.5 Ūdens cietība

Ja ūdens jūsu rajonā ir ciets vai vidēji ciets, mēs iesakām izmantot veļas mazgājamām mašīnām paredzēto ūdens mīkstināšanas līdzekli. Rajonos, kur ūdens ir mīksts, ūdens mīkstināšanas līdzekli lietot nav nepieciešams.

Lai noskaidrotu ūdens cietības pakāpi savā rajonā, sazinieties ar savu vietējo ūdens piegādes uzņēmumu.

Lietojiet pareizu ūdens mīkstinātāja daudzumu. Ievērojiet instrukcijas, kas norādītas uz produktu iepakojuma.

## 16.6 Žāvēšanas cikla sagatavošana

- Atgrieziet ūdens krānu.
- Pārbaudiet, vai kanalizācijas caurule ir kārtīgi pievienota. Lai iegūtu papildinformāciju, skatiet sadaļu par uzstādīšanu.

- Skatiet žāvēšanas programmas tabulā informāciju par atļauto maksimālo veļas daudzumu žāvēšanas programmai.





## 16.7 Veļa, kas nav piemērota žāvēšanai

### Neiestatiet žāvēšanas programmu šādiem veļas veidiem:

- Sintētiska auduma aizkariem;
- apģērba gabaliem ar metāla detaļām;
- neilona zeķēm;
- vatētām segām;
- gultas pārklājumiem;
- Segām;
- siltām vējjakām;
- guļammaisiem.
- audumiem, kas satur losjonu, matu laku, nagu lakas noīrīšanas šķidrumu vai tamlīdzīgu šķidrumu paliekas;
- drēbēm, kurās ir putugumija vai citi līdzīgi materiāli.

## 16.8 Apģērbu uzlīmes

Žāvējot veļu, ievērojiet arī apģērbu ražotāja uzlīmēs minēto informāciju:

-  = apģērbu drīkst žāvēt žāvētājā;
-  = žāvēšanas ciklam ir augsta temperatūra;
-  = žāvēšanas ciklam ir pazemināta temperatūra;
-  = apģērbu nedrīkst žāvēt žāvētājā.

## 16.9 Žāvēšanas cikla ilgums

Žāvēšanas cikls ilgums var būt atkarīgs no:

- veļas beigu izgriešanas ātruma;
- sausuma pakāpes;
- veļas veida;
- ievietojamās veļas daudzuma.

## 16.10 Papildu žāvēšana

Ja veļa pēc žāvēšanas programmas pabeigšanas vēl arvien ir mitra, papildus izvēlieties vēl vienu īslaicīgu žāvēšanas ciklu.





**BRĪDINĀJUMS!**  
Lai izvairītos no veļas saburzīšanās un saraušanās, nepārzāvējiet to.

## 16.11 Vispārīgi ieteikumi

"Žāvēšanas programmu" tabulās atrodama informācija par **vidējiem** žāvēšanas laikiem.

# 17. KOPŠANA UN TĪRĪŠANA



**BRĪDINĀJUMS!**  
Skatiet sadaļu "Drošība".

## 17.1 Periodiskas tīrīšanas grafiks

**Periodiska tīrīšana palīdz pagarināt ierīces mūžu.**

Pēc katra cikla atstājiet durvis un mazgāšanas līdzekļa dozatoru mazliet atvērtu, lai ierīcē cirkulētu gaiss un izžūtu mitrums — tas novērsīs pelējumu un smakas.

Ja ierīce netiek izmantota ilgāku laiku, aizgrieziet ūdens krānu un atvienojiet ierīci no strāvas padeves.

**Orientējošs periodiskas tīrīšanas grafiks:**

Atkalķošana	Divreiz gadā
Apkopes mazgāšanas cikls	Reizi mēnesī
Durvju blīves tīrīšana	Reizi divos mēnešos
Veļas tilpnes tīrīšana	Reizi divos mēnešos
Pūku tīrīšana veļas tilpnē	Divreiz mēnesī <sup>1)</sup>
Mazgāšanas līdzekļa dozatora tīrīšana	Reizi divos mēnešos
Izvadsistēmas sūkņa filtra tīrīšana	Divreiz gadā

Pieredze ļaus jums izžāvēt veļu labāk. Pierakstiet jau veikto ciklu laiku.

Lai žāvēšanas beigās nepieļautu statisko izlādi:

1. Mazgāšanas ciklā izmantojiet audumu mīkstinātājus.
2. Izmantojiet īpašus audumu mīkstinātājus žāvēšanas tvertnēs.

Kad žāvēšanas programma ir beigusies, nekavējoties izņemiet veļu.

Ūdens ieklūdes šļūtenes un vārsta filtra tīrīšana	Divreiz gadā
---------------------------------------------------	--------------

<sup>1)</sup> Skatīt nodaļu "Pūkas audumos".

Turpmākos paragrāfos paskaidrots, kā katra daļa jātīra.

## 17.2 Svešķermeņu izņemšana



Pirms cikla aktivizēšanas gādājiet, lai visas kabatas būtu tukšas un viss, kas kustās, piesiets. Skatiet sadaļu "Veļas ielāde" nodaļā "Padomi un ieteikumi".

Izņemiet visus svešķermeņus (piemēram, metāla sprādzes, pogas, monētas u.t.t.), kuras var atrast durvju blīvē, filtros un veļas tilpnē. Skatiet paragrāfus "Durvju blīve un dubultās apmales lamatas", "Veļas tilpnes tīrīšana", "Aizplūdes sūkņa tīrīšana" un "Ieklūdes šļūtenes un vārsta filtra tīrīšana". Ja nepieciešams, sazinieties ar pilnvaroto apkopes centru.

## 17.3 Ārpusē tīrīšana

Tīriet ierīci tikai ar maigām ziepēm un siltu ūdeni. Pilnībā nosusiniet visas virsmas. Nelietojiet abrazīvus sūkļus vai citus skrāpējošus materiālus.



**UZMANĪBU!**

Nelietojiet alkoholu, šķīdinātājus vai ķīmikālijas.

**UZMANĪBU!**

Neīriet metāla virsmas ar tīrīšanas līdzekļiem uz hlora bāzes.

## 17.4 Atkaļķošana



Ja ūdens cietība jūsu apkārtņē ir augsta vai vidēja, iesakām izmantot ūdens atkaļķošanas produktu veļas mazgājamām mašīnām.

Regulāri pārbaudiet veļas tilpni, lai pamanītu kaļķakmens veidošanos.

Parastie mazgāšanas līdzekļi jau satur ūdens mīkstināšanas līdzekļus, taču mēs iesakām ieslēgt ciklu ar tukšu veļas tilpni un atkaļķošanas līdzekli.



Vienmēr ievērojiet uz produkta iepakojuma sniegtās norādes.

## 17.5 Apkopes mazgāšana

Atkārtoti un ilgstoši lietojot programmas ar zemu temperatūru, veļas tilpnē un tvertnē var rasties mazgāšanas līdzekļa atliekas, pūkas un baktērijas. Tas var izraisīt sliktas smakas un pelējumu. Lai likvidētu šīs atliekas un iztīrītu ierīces iekšpusi, regulāri ieslēdziet apkopes mazgāšanas ciklu (vismaz reizi mēnesī):



Skatiet sadaļu "Veļas tilpnes tīrīšana".

## 17.6 Durvju divkārsšs blīvējums

Šai ierīcei ir **pašattīroša ūdens iztukšošanas sistēma**, kas ļauj no apgērba atdalījušās nelielas pūkas izvadīt kopā ar ūdeni. Regulāri pārbaudiet blīvējumu. Cikla beigās var izvākt monētas, pogas un citus mazus priekšmetus.

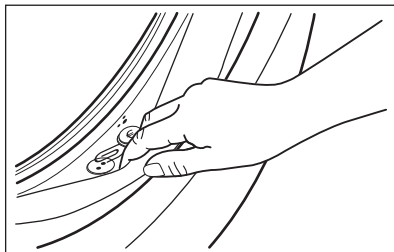

Notīriet to nepieciešamības gadījumā, izmantojot amonjaka krēma tīrīšanas līdzekli, nesaskrāpējot blīvējuma virsmu.



Vienmēr ievērojiet uz produkta iepakojuma sniegtās norādes.

Pārbaudiet un izņemiet priekšmetus (ja tādi ir), kuri var nonākt locījumos.

Pārliecinieties, ka starp blīvējumu un durvīm netiktu iespiesta veļa.

Izmantojiet mitru drānu, lai pēc mazgāšanas programmas cikla beigām no durvju blīvējuma noslaucītu netīrumus un ūdens nogulsņējumus.

## 17.7 Veļas tilpnes tīrīšana

Regulāri pārbaudiet veļas tilpni, lai novērstu nevēlamu nogulšņu veidošanos.

Veļas tilpnē var veidoties rūsa, ko izraisa oksidējoši svešķermeņi vai dzelzi saturošs krāna ūdens

Iztīriet tilpni, izmantojot nerūsējošam tēraudam īpaši paredzētiem līdzekļiem.



Vienmēr ievērojiet instrukcijas, kas norādītas uz produkta iepakojuma. Nekādā gadījumā neīriet veļas tilpni ar katlakmens noņemšanas līdzekļiem, tīrīšanas līdzekļiem, kas satur hloru vai dzelzi, vai ar dzelzs sūkli.

Rūpīgai tīrīšanai:

1. Izņemiet veļu no veļas tilpnes.
2. Palaidiet Mašīnas tīrīšana programmu. Sīkāku informāciju skatiet mazgāšanas programmu tabulā.

3. Pievienojiet nelielu daudzumu pulverveida mazgāšanas līdzekļa tukšā veļas tilpnē, lai izskalotu palikušās atliekas.

**i** Reizēm cikla beigās displejā var būt redzama ikona : tas ir ieteikums veikt veļas tilpnes tīrīšanu. Tiklīdz veiksiet veļas tilpnes tīrīšanu, ikona izzudīs.

## 17.8 Mazgāšanas līdzekļa dozatora tīrīšana

Lai to novērstu izkaltuša mazgāšanas līdzekļa vai sarecējuša auduma mīkstinātāja un/vai pelējuma veidošanos mazgāšanas līdzekļa dozatorā, laiku pa laikam rīkojieties šādi:

1. Atveriet atvilktni. Piespiediet atduri uz leju, kā tas norādīts attēlā, un izvelciet to.

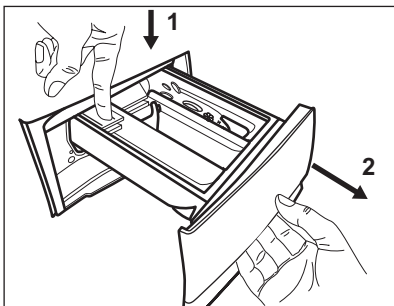

2. Lai atvieglotu tīrīšanu, noņemiet papildpiedeļu nodaļuma augšdaļu un izskalojiet to zem tekoša silta ūdens, likvidējot visas uzkrātās mazgāšanas līdzekļa atliekas. Pēc tīrīšanas uzstādiet detaļu atpakaļ.

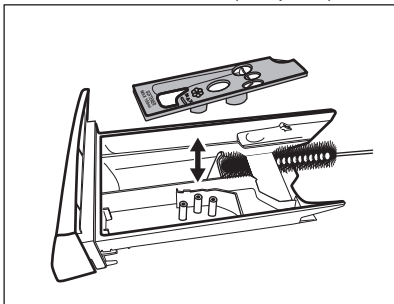

3. Pārbaudiet, vai visas mazgāšanas līdzekļa atliekas tiek izņemtas no padziļinājuma augšējās un apakšējās daļas. Padziļinājuma tīrīšanai izmantojiet nelielu suku.

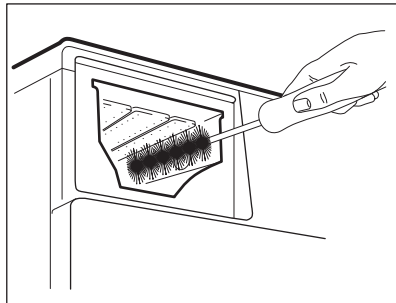

4. Ievietojiet mazgāšanas līdzekļa dozatoru vadotnēs un aizveriet to. Ieslēdziet skalošanas programmu, neievietojot veļu tilpnē.

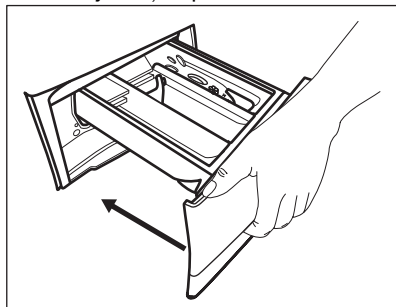

## 17.9 Tīriet ūdens izsūkņššanas sūkni



### BRĪDINĀJUMS!

Atvienojiet kontaktdakšu no kontaktligzdas.



Regulāri pārbaudiet aizplūdes filtru un pārliecinieties, ka tas ir tīrs.

Tīriet sūkni, ja:

- ierīce neizsūknē ūdeni.
- veļas tilpne negriežas;
- no ierīces atskan neparasts troksnis, kuru rada aizsērējis sūkņis;
- ekrānā parādās brīdinājuma kods

**E20.**

**BRĪDINĀJUMS!**

- Neizņemiet filtru, kamēr ierīce darbojas.
- Neīriet sūkni, ja ūdens ierīcē ir karsts. Nogaidiet, līdz ūdens ir atdzisis.

Lai iztīrītu sūkni, rīkojieties šādi:

1. Atveriet sūkņa vāku.

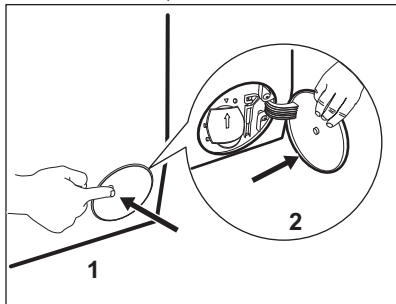

2. Novietojiet zem noplūdes sūkņa atveres piemērotu bļodu, lai tajā satecētu viss izplūstošais ūdens.
3. Atveriet lūku uz leju. Vienmēr turiet pa rokai lupatu, jo, izņemot filtru, var izplūst ūdens.

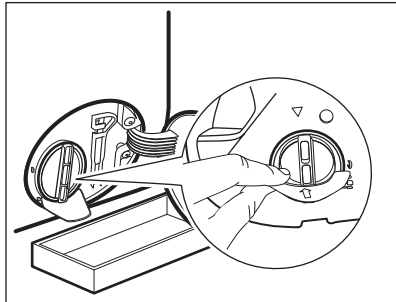

4. Pagrieziet filtru par 180 grādiem pretēji pulksteņa rādītāja virzienam, lai atvērtu to, bet neizņemiet to. Ļaujiet ūdenim izplūst.

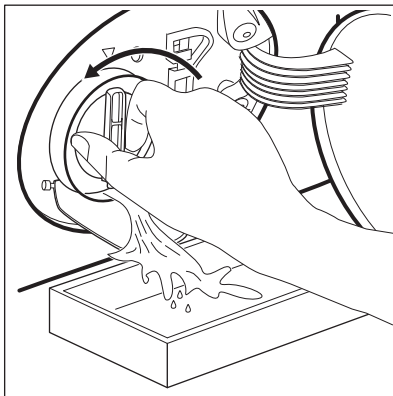

5. Kad trauks ir pilns ar ūdeni, ieskrūvējiet filtru atpakaļ un iztukšojiet trauku.
6. Atkārtojiet 4. un 5. soli, līdz ūdens vairs neizplūst.
7. Pagrieziet filtru pretēji pulksteņa rādītāja virzienam, lai to izņemtu.

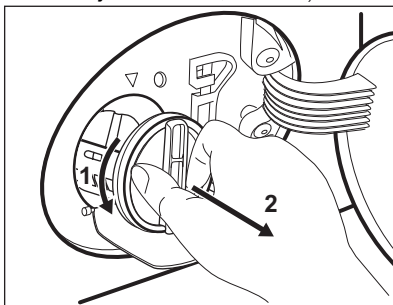

8. Ja nepieciešams, izņemiet pūkas un priekšmetus no filtra atveres.
9. Pārliecinieties, ka sūkņa lāpstīņritenis griežas. Ja tas negriežas, sazinieties ar pilnvaroto apkopes centru.

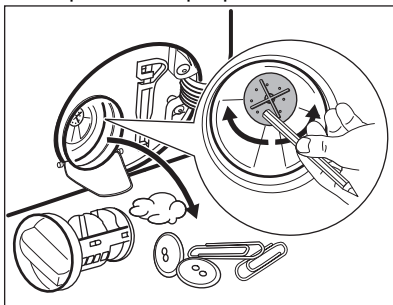

10. Tīriet filtru zem krāna ūdens.

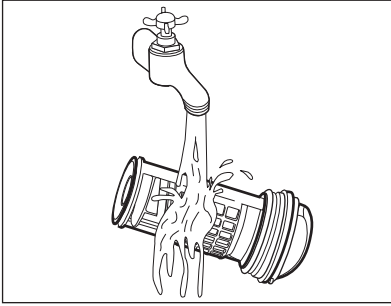

**11.** Ielieciet filtru atpakaļ īpašajās vadīklās, pagriežot to pulksteņa rādītāja virzienā. Pārliecinieties, ka filtrs pareizi piegriezts, lai novērstu ūdens noplūdes.

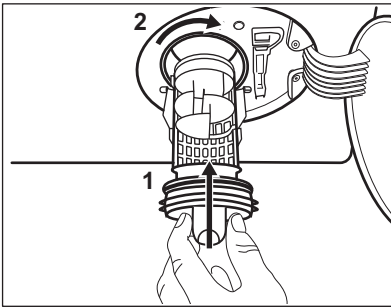

**12.** Aizveriet sūkņa vāku.

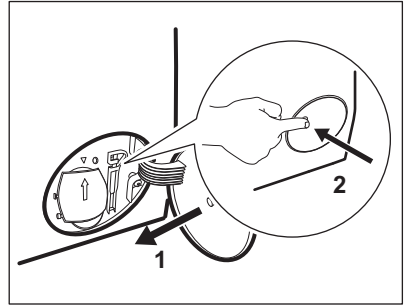

Izvadot ūdeni ar šīs ārkārtas ūdens izvadīšanas procedūras palīdzību, noplūdes sistēmu atkal nepieciešams aktivizēt:

- a. Ielejiet mazgāšanas līdzekļa dozatora galvenajā nodaļumā 2 litrus ūdens.
- b. Aktivizējiet programmu, lai izsūknētu ūdeni.

### 17.10 Iepilnīšanas šļūtenes un filtra vārsta tīrīšana

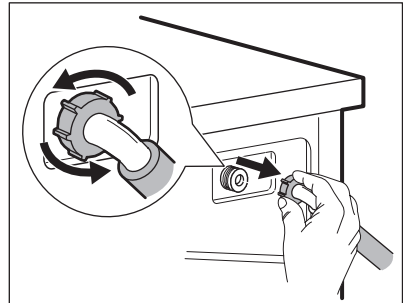
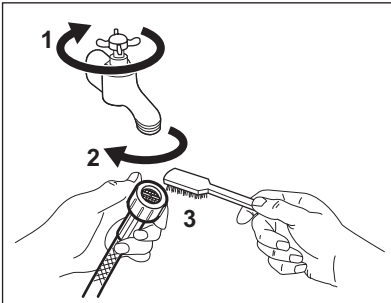

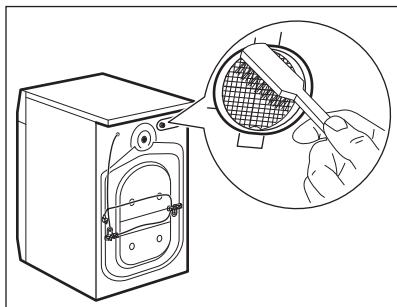

### 17.11 Avārijas ūdens izsūkņēšana

Ja ierīce neizsūknē ūdeni, veiciet to pašu procedūru, kas aprakstīta rindkopā "Noplūdes sūkņa tīrīšana". Ja nepieciešams, iztīriet sūkni.

Izvadot ūdeni ar šīs ārkārtas ūdens izvadīšanas procedūras palīdzību, noplūdes sistēmu atkal nepieciešams aktivizēt:

1. Ielejiet mazgāšanas līdzekļa dozatora galvenajā nodalījumā 2 litrus ūdens.
2. Aktivizējiet programmu, lai izsūknētu ūdeni.

### 17.12 Brīdinājumi par salu

Ja ierīce uzstādīta vietā, kur gaisa temperatūra var sasniegt 0 °C vai zemāku temperatūru, izlaidiet atlikušo

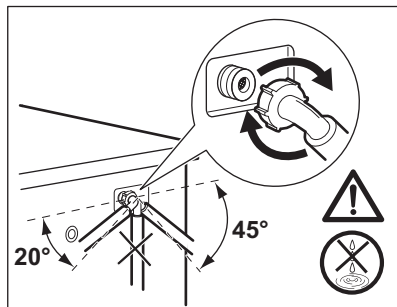

ūdeni no iepļūdes šļūtenes un izsūknējiet to no sūkņa.

1. Atvienojiet kontaktdakšu no kontaktligzdas.
2. Aizgrieziet ūdens krānu.
3. Ielieciet iepļūdes šļūtenes divus galus konteinerā un ļaujiet ūdenim izplūst no šļūtenes.
4. Iztukšojiet sūkni. Skatiet ārkārtas ūdens izvadīšanas procedūru.
5. Kad sūknis ir tukšs, uzstādiet atpakaļ iepļūdes šļūteni.



#### **BRĪDINĀJUMS!**

Pārlicinieties, ka temperatūra ir augstāka par 0 °C, pirms atkal lietojat ierīci.

Ražotājs neatbild par bojājumiem, kas radušies zemas temperatūras rezultātā.

## 18. PROBLĒMRISINĀŠANA



#### **BRĪDINĀJUMS!**

Skatiet sadaļu "Drošība".

### 18.1 Brīdinājuma kodi un iespējamās kļūmes

Ierīci neuzsāk darbu vai arī darbības laikā tā pārtrauc darboties. Vispirms mēģiniet rast problēmas risinājumu (skatiet tabulas).



#### **BRĪDINĀJUMS!**

Pirms jebkuras pārbaudes veikšanas atvienojiet ierīci no elektrotīkla.

**Dažu problēmu gadījumā displejā tiek attēlots brīdinājuma kods**

un var nepārtraukti mirgot taustiņš Sākt/Pauze :



Ja ierīcē ir ievietots pārāk liels veļas daudzums, izņemiet dažus apģērba gabalus no veļas tīlpnes un/vai turiet durvis piespiestas, vienlaikus turot nospiestu taustiņu Sākt/Pauze, līdz pārstāj mirgot indikators  (skat. attēlu turpmāk).

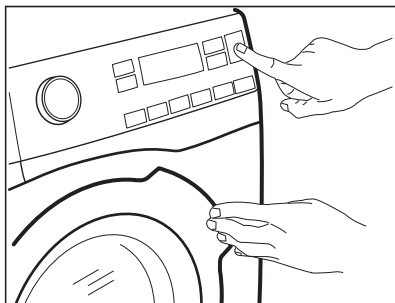

Problēma	Iespējamais risinājums
<b>E10</b> Ierīce pienācīgi neuzpildās ar ūdeni.	<ul style="list-style-type: none"> <li>• Pārlicinieties, ka ir atvērts ūdens krāns.</li> <li>• Pārbaudiet, vai ūdens padeves spiediens nav pārāk zems. Lai saņemtu šo informāciju, sazinieties ar savu vietējo ūdensapgādes uzņēmumu.</li> <li>• Pārlicinieties, ka nav aizsprostots ūdens krāns.</li> <li>• Pārlicinieties, ka ievēlētās lokālais savienojums nav salocījies, bojāts vai saliekts.</li> <li>• Pārlicinieties, ka ir pareizi izveidots aizplūdes lokā savienojuma pieslēgums.</li> <li>• Pārlicinieties, ka nav aizsprostots ievēlētās lokā savienojuma filtrs un vārsta filtrs. Skatiet „Apkope un tīrīšana”.</li> </ul>
<b>E20</b> Ierīce neizsūknē ūdeni.	<ul style="list-style-type: none"> <li>• Pārlicinieties, ka nav aizsprostots izlietnes sifons.</li> <li>• Pārlicinieties, ka aizplūdes lokālais savienojums nav salocījies vai saliekts.</li> <li>• Pārlicinieties, ka nav aizsprostots izvadsistēmas filtrs. Nepieciešamības gadījumā notīriet filtru. Skatiet „Apkope un tīrīšana”.</li> <li>• Pārlicinieties, ka ir pareizi izveidots aizplūdes lokā savienojuma pieslēgums.</li> <li>• Iestatiet aizplūdes programmu, ja iestatāt programmu bez aizplūdes fāzes.</li> <li>• Ja esat izvēlēties iespēju, kuras beigās ūdens netiek izvadīts no veļas tīlpnes, iestatiet aizplūdes programmu.</li> </ul>
<b>E40</b> Ierīces durvis ir atvērtas vai nav pareizi aizvērtas.	<ul style="list-style-type: none"> <li>• Pārlicinieties, ka ierīces durvis ir kārtīgi aizvērtas.</li> </ul>

<b>E91</b> Iekšēja kļūme. Ierīces elektronisko elementu starpā nav saziņas.	<ul style="list-style-type: none"> <li>• Programma netika pienācīgi pabeigta, vai ierīce pārāk ātri pārtrauca darbību. Izslēdziet ierīci un ieslēdziet to atkārtoti.</li> <li>• Ja brīdinājuma kods parādās atkārtoti, sazinieties ar pilnvaroto servisa centru.</li> </ul>
<b>EHO</b> Elektroenerģijas padeve ir nestabila.	<ul style="list-style-type: none"> <li>• Pagaidiet, līdz elektroenerģijas padeve nostabilizējas.</li> </ul>

Ja displejs rāda brīdinājuma kodus, izslēdziet ierīci un ieslēdziet to atkārtoti. Ja problēma atkārtojas, sazinieties ar pilnvaroto servisa centru.

Dažādu veļas mašīnas problēmu gadījumā skatiet iespējamus risinājumus turpmāk esošajā tabulā.

Problēma	Iespējamais risinājums
Nevar palaist programmu.	<ul style="list-style-type: none"> <li>• Pārlicinieties, ka ierīces kontaktspraudnis ir pieslēgts strāvas padeves kontaktligzdai.</li> <li>• Pārlicinieties, ka ierīces durvis ir kārtīgi aizvērtas.</li> <li>• Pārbaudiet, vai drošinātāju kastē nav izdegušu drošinātāju.</li> <li>• Pārlicinieties, ka nospiesti taustiņš Sākt/Pauze .</li> <li>• Ja ir iestafīts atliktais starts, atceliet iestatījumu vai gaidiet laika atskaites beigas.</li> <li>• Izslēdziet Bērnu drošības funkciju, ja tā ir ieslēgta.</li> <li>• Pārbaudiet izvēlētās programmas pogas stāvokli.</li> </ul>
Ierīce piepildās ar ūdeni un nekavējoties to izsūknē.	<ul style="list-style-type: none"> <li>• Pārlicinieties, ka aizplūdes lokanais savienojums atrodas pareizā pozīcijā. Iespējams, lokanais savienojums ir novietots pārāk zemu. Skatiet „Uzstādīšanas norādes”.</li> </ul>
Nedarbojas veļas izgriešanas fāze, vai mazgāšanas cikls noris ilgāk nekā ierasts.	<ul style="list-style-type: none"> <li>• Iestatiet veļas izgriešanas programmu.</li> <li>• Pārlicinieties, ka nav aizsprostots ūdens izvadsistēmas filtrs. Nepieciešamības gadījumā notīriet filtru. Skatiet „Apkope un tīrīšana”.</li> <li>• Manuāli izlīdziniet veļas tilpnē ievietotos apgērba gabalus un atkārtoti palaidiet veļas izgriešanas fāzi. Šo problēmu var izraisīt nevienmērīgi sabalansēts svars.</li> </ul>
Ūdens noplūdis uz grīdas.	<ul style="list-style-type: none"> <li>• Pārlicinieties, ka ūdens lokano savienojumu pieslēgumi ir cieši noslēgti un no tiem nav ūdens noplūdes.</li> <li>• Pārlicinieties, ka ūdens ieplūdes un aizplūdes lokanajos savienojumos nav bojājumu.</li> <li>• Pārlicinieties, ka izmantojat piemērotu veļas mazgāšanas līdzekli atbilstošā daudzumā.</li> </ul>



Problēma	Iespējamais risinājums
Nevar atvērt ierīces durvis.	<ul style="list-style-type: none"> <li>• Pārliecinieties, ka nav izvēlēta mazgāšanas programma, kuras beigās ūdens paliek veļas tilpnē.</li> <li>• Pārliecinieties, ka veļas mazgāšanas programma ir pabeigta.</li> <li>• Ja veļas tilpnē ir palicis ūdens, iestatiet ūdens izsūkņēšanas vai veļas izgriešanas programmu.</li> <li>• Pārliecinieties, ka ierīcei pienāk elektroenerģija.</li> <li>• Šo problēmu var izraisīt ierīces atteice. Sazinieties ar pilnvaroto servisa centru.</li> </ul> <p>Ja Jums jāatver ierīces durvis, rūpīgi izlasiet „Ierīces durvju atvēršana ārkārtas gadījumā”.</p>
Ierīce rada neparastus trokšņus un vibrē.	<ul style="list-style-type: none"> <li>• Pārliecinieties, ka ierīce ir pareizi nolīmeņota. Skatiet „Uzstādīšanas norādes”.</li> <li>• Pārliecinieties, ka ierīce ir izpakota un/vai ir izskrūvētas transportēšanai paredzētās skrūves. Skatiet „Uzstādīšanas norādes”.</li> <li>• Ielieciet veļas tilpnē vairāk veļas. Iespējams, veļas tilpnē ir pārāk maz veļas.</li> </ul>
Programmas darbības laikā palielinās vai samazinās programmas darbības ilgums.	<ul style="list-style-type: none"> <li>• Funkcija SensiCare System var noregulēt programmas darbības ilgumu atbilstoši veļas veidam un daudzumam. Skatiet nodaļas “Ikdienas lietošana” sadaļu “SensiCare System veļas daudzuma noteikšana”.</li> </ul>
Neapmierinoši veļas mazgāšanas rezultāti.	<ul style="list-style-type: none"> <li>• Palieliniet veļas mazgāšanas līdzekļa daudzumu vai izmantojiet citu veļas mazgāšanas līdzekli.</li> <li>• Grūti izmazgājamo traušu apstrādei pirms veļas mazgāšanas izmantojiet īpašus traušu tīrīšanas līdzekļus.</li> <li>• Pārliecinieties, ka ir iestatīta atbilstoša veļas mazgāšanas temperatūra.</li> <li>• Samaziniet veļas tilpnē ievietotās veļas daudzumu.</li> </ul>
Pārāk daudz putu veļas tilpnē mazgāšanas cikla laikā.	<ul style="list-style-type: none"> <li>• Samaziniet mazgāšanas līdzekļa daudzumu vai tablešu skaitu, vai vienas devas mazgāšanas līdzekļus.</li> </ul>
Pēc mazgāšanas cikla dozatora nodaļumā ir palikušas mazgāšanas līdzekļa atliekas.	<ul style="list-style-type: none"> <li>• Pārliecinieties, ka atvāžamais vāks ir pareizā pozīcijā (UZ AUGŠU veļas pulverim, UZ LEJU šķidrājam mazgāšanas līdzeklim).</li> <li>• Pārliecinieties, ka izmantojat mazgāšanas līdzekļa dozatoru atbilstoši šajā lietotāja rokasgrāmatā sniegtajiem norādījumiem.</li> </ul>
Ierīce nežāvē veļu vai žāvē to nepareizi.	<ul style="list-style-type: none"> <li>• Atgrieziet ūdens krānu.</li> <li>• Pārliecinieties, ka nav aizsprostots ūdens izvadsistēmas filtrs.</li> <li>• Samaziniet veļas tilpnē ievietoto veļas apjomu.</li> <li>• Pārliecinieties, ka esat iestatījis pareizo ciklu. Nepieciešamības gadījumā atkārtoti iestatiet īsu žāvēšanas ciklu.</li> </ul>

Problēma	Iespējamais risinājums
Izmazgātajā veļā ir atrodamas dažādu krāsu pūkas.	<p>Iepriekšējā ciklā mazgātie audumi izdalīja citas krāsas pūkas:</p> <ul style="list-style-type: none"> <li>• Žāvēšanas fāze palīdz atbrīvoties no noteikta pūku daudzuma.</li> <li>• Notīriet drēbes ar pūku noņēmēju.</li> </ul> <p>Īpaši liela tilpnē sastopamo pūku apjoma gadījumā palaidiet īpašo tīrīšanas programmu (skatiet „Auduma pūkas”, lai saņemtu plašāku informāciju).</p>

Pēc pārbaudes ieslēdziet ierīci. Programma turpina darboties no tās vietas, kur tā tika pārtraukta.

Ja problēma atkārtojas, sazinieties ar pilnvaroto servisa centru.

Servisa centram nepieciešamie dati ir norādīti tehnisko datu plāksnītē.

## 18.2 Avārijas durvju atvēršana

Elektrības padeves pārtraukuma vai darbības traucējumu gadījumā ierīces durvis paliek bloķētas. Mazgāšanas programma turpinās pēc elektrības padeves atjaunošanas. Ja durvis paliek bloķētas darbības traucējumu gadījumā, tās ir iespējams atvērt, izmantojot avārijas atvēršanas funkciju.

Pirms durvju atvēršanas:



**UZMANĪBU!**  
**Apdegumu risks!**  
 Pārlicinieties, vai ūdens temperatūra nav pārāk augsta un vai veļa nav karsta. Ja nepieciešams, pagaidiet, līdz tie atdziest.



**UZMANĪBU!**  
 Pastāv savainošanās risks! Pārlicinieties, vai veļas tilpne negriežas. Ja nepieciešams, līdz veļas tilpne pārstāj griezties.



Pārlicinieties, ka ūdens līmenis veļas tilpnē nav pārāk augsts. Ja nepieciešams, veiciet ārkārtas iztukšošanu (skatiet punktu "Ārkārtas iztukšošana" sadaļā "Kopšana un tīrīšana").

Lai atvērtu durvis, rīkojieties šādi:

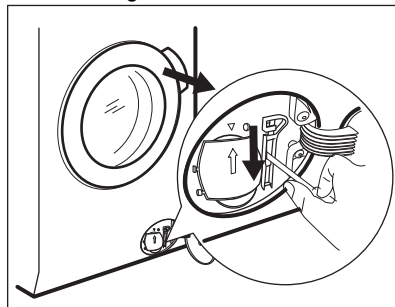

1. Piespiediet taustiņu **leslēgt/Izslēgt**, lai izslēgtu ierīci.
2. Atvienojiet kontaktdakšu no kontaktligzdas.
3. Atveriet filtra vāciņu.
4. Vienu reizi pavelciet uz leju avārijas atvēršanas sviru.. Vēlreiz pavelciet to uz leju, turiet to piespiestu un vienlaicīgi atveriet ierīces durvis.



5. Izņemiet veļu un aizveriet ierīces durvis.
6. Aizveriet filtra vāciņu.

## 19. PATĒRIŅA DATI

### 19.1 Ievads

-  Detalizēta informācija par energomarķējumu pieejama vietnē **www.theenergylabel.eu**.
-  QR kods uz ierīces komplektācijā iekļautā energomarķējuma sniedz tīmekļa saiti uz informāciju par ES EPREL datu bāzē iekļauto ierīces ekspluatācijas parametru informāciju. Glabājiet energoefektivitātes marķējumu kopā ar lietotāja rokasgrāmatu un visiem pārējiem ierīces komplektācijā iekļautajiem dokumentiem. Šo pašu informāciju var uzzināt arī EPREL, atverot saiti **https://eprel.ec.europa.eu** un norādot ierīces energoefektivitātes nominālo datu plāksnītē norādīto modeļa nosaukumu un produkta numuru. Lai noskaidrotu tehnisko datu plāksnītes atrašanās vietu, skatiet nodaļu "Izstrādājuma apraksts".

### 19.2 Apzīmējumi

<b>kg</b>	Veļas ielādes daudzums.	<b>h:mm</b>	Programmas darbības ilgums.
<b>kWh</b>	Elektroenerģijas patēriņš.	<b>°C</b>	Veļas temperatūra.
<b>Litri</b>	Ūdens patēriņš.	<b>apgr./min</b>	Veļas izgriešanas ātrums.
<b>%</b>	Atlikušais mitruma līmenis cikla beigās. Jo lielāks veļas izgriešanas ātrums, jo lielāks ir troksnis un jo zemāks ir atlikušais mitruma līmenis mazgāšanas cikla beigās.		

-  Vērtības un programmu ilgums var atšķirties atkarībā no dažādiem apstākļiem (piem., istabas temperatūras, ūdens temperatūras un spiediena, veļas daudzuma un veida, elektrotīkla sprieguma), kā arī no programmas noklusējuma iestatījumu maiņas.

### 19.3 Saskaņā ar Komisijas regulu ES 2019/2023

#### Tikai mazgāšana

<b>Eco 40-60 programma</b>	<b>kg</b>	<b>kWh</b>	<b>Litri</b>	<b>h:mm</b>	<b>%</b>	<b>°C</b>	<b>apgr./min<sup>1)</sup></b>
Pilns veļas ielādes daudzums	10	0.900	61	3:55	52	37	1551

Eco 40-60 programma	kg	kWh	Litri	h:mm	%	°C	apgr./min <sup>1)</sup>
Daļējas noslodzes tīltnes veļas ielādes daudzums	5	0.605	47	2:50	52	33	1551
Ceturtdaļas pilnības pakāpes veļas ielādes daudzums	2.5	0.200	38	2:30	54	23	1551

1) Maksimālais veļas izgriešanas ātrums.

### Mazgāšanas un žāvēšanas cikls

Eco 40-60 programma un Gatavs ievietošanai skapī sausuma pakāpe	kg	kWh	Litri	h:mm	%	°C	apgr./min <sup>1)</sup>
Pilns veļas ielādes daudzums	6	4.510	83	8:05	0	37	1551
Daļējas noslodzes tīltnes veļas ielādes daudzums	3	2.630	51	5:10	0	34	1551

1) Maksimālais veļas izgriešanas ātrums.

### Jaudas patēriņš dažādos darbības režīmos

Izslēgts (W)	Gaidstāve (W)	Atliktais starts (W)
0.50	0.50	4.00

Laiks līdz izslēgtam/gaidstāves režīmam ir ne vairāk kā 15 minūtes.

## 19.4 Parastās programmas — tikai mazgāšana



Šīs vērtības ir tikai orientējošas.

Programma	kg	kWh	Litri	h:mm	%	°C	apgr./min <sup>1)</sup>
Kokvilna <sup>2)</sup> 90 °C	10	2.90	90	4:05	44	85	1600

Programma	kg	kWh	Litri	h:mm	%	°C	apgr./min <sup>1)</sup>
Kokvilna 60 °C	10	1.70	85	3:50	44	55	1600
Kokvilna <sup>3)</sup> 20 °C	10	0.35	85	3:00	44	20	1600
Sintētika 40 °C	4	0.80	55	2:15	35	40	1200
Smalkveļa <sup>4)</sup> 30 °C	2	0.40	60	1:05	35	30	1200
Vilna 30 °C	1.5	0.30	65	1:05	30	30	1200

1) Veļas izgriešanas ātruma atsauces indikators.

2) Piemērota ļoti netīru audumu mazgāšanai.

3) Piemērota viegli netīru kokvilnas, sintētikas un jauktu audumu izstrādājumu mazgāšanai.

4) Tā veic arī ātru mazgāšanas ciklu viegli netīrai veļai.

## 19.5 Parastās programmas — mazgāšana un žāvēšana





Šīs vērtības ir tikai orientējošas.

Programma	kg	kWh	Litri	h:mm	%	°C	apgr./min <sup>1)</sup>
Sintētika 40 °C	4	2.80	85	5:00	1	40	1200

1) Veļas izgriešanas ātruma atsauces indikators.

## 20. APSVĒRUMI PAR VIDES AIZSARDZĪBU

Nododiet otrreizējai pārstrādei materiālus ar simbolu . Ievietojiet iepakojuma materiālus atbilstošajos konteineros to otrreizējai pārstrādei. Palīdziet aizsargāt apkārtējo vidi un cilvēku veselību, atkārtoti pārstrādājot elektrisko un elektronisko iekārtu atkritumus.

Neizmetiet ierīces, kas apzīmētas ar šo simbolu , kopā ar mājsaimniecības atkritumiem. Nododiet izstrādājumu vietējā otrreizējās pārstrādes punktā vai sazinieties ar vietējo pašvaldību.





[www.electrolux.com/shop](http://www.electrolux.com/shop)



157046190-A-332021

