

EW6S406WI



LV Veļas mašīna
LT Skalbyklė

Lietošanas instrukcija 2
Naudojimo instrukcija 40

SATURS

1. DROŠĪBAS INFORMĀCIJA.....	3
2. DROŠĪBAS NORĀDĪJUMI.....	4
3. IZSTRĀDĀJUMA APRAKSTS.....	6
4. TEHNISKIE DATI.....	7
5. UZSTĀDĪŠANA.....	7
6. PIEDERUMI.....	11
7. VADĪBAS PANELIS.....	12
8. TASTATŪRA UN POGAS.....	14
9. PROGRAMMAS.....	16
10. IESTATĪTIE PARAMETRI.....	21
11. PIRMS PIRMĀS IESLĒGŠANAS.....	21
12. IZMANTOŠANA IKDIENĀ.....	22
13. PADOMI UN IETEIKUMI.....	26
14. KOPŠANA UN TĪRĪŠANA.....	28
15. PROBLĒMRISINĀŠANA.....	33
16. PATĒRIŅA DATI.....	36
17. ĪSA PAMĀCĪBA.....	38

MĒS DOMĀJAM PAR JUMS

Paldies, ka iegādājāties Electrolux ierīci. Esat izvēlējušies produktu, kas jau vairāku gadu desmitu apvieno profesionālas pieredzes un inovāciju. Atjautīgs un stilīgs, radīts, ņemot vērā jūsu vēlmes. Tāpēc katru reizi lietojot, varat būt droši, ka saņemsiet izcilus rezultātus.

Lai arī lūdzam Electrolux pasaulē!

Apmeklējiet mūsu tīmekļa vietni, lai:



saņemtu lietošanas ieteikumus un brošūras, kā arī traucējummeklēšanas, servisa un remonta informāciju:

www.electrolux.com/support



reģistrētu savu ierīci labāka servisa saņemšanai:

www.registerelectrolux.com



iegādātos savai ierīcei papildpiederumus, vienreizējas lietošanas materiālus un oriģinālās rezerves daļas:

www.electrolux.com/shop

KLIENTU APKALPOŠANA UN SERVISS

Izmantojiet tikai oriģinālas rezerves daļas.

Sazinoties ar mūsu pilnvaroto servisa centru, nodrošiniet, lai jums būtu pieejami šādi dati: modelis, PNC, sērijas numurs.

Šī informācija ir norādīta uz datu plāksnītes.

 Uzmanību / drošības informācija

 Vispārīga informācija un ieteikumi

 Ar vidi saistīta informācija

Izmaiņu tiesības rezervētas.

1. ⚠ DROŠĪBAS INFORMĀCIJA

Pirms ierīces uzstādīšanas un lietošanas rūpīgi izlasiet pievienotos norādījumus. Ražotājs neatbild par savainojumiem un bojājumiem, kas radušies ierīces nepareizas uzstādīšanas vai izmantošanas rezultātā. Glabājiet šīs instrukcijas drošā, pieejamā vietā, lai tās varētu izmantot nākotnē.

1.1 Bērnu un nespējīgu cilvēku drošība

- Šo ierīci drīkst izmantot bērni no 8 gadu vecuma un cilvēki ar ierobežotām fiziskām, sensorām vai garīgām spējām, vai pieredzes un zināšanu trūkumu atbildīgās personas uzraudzībā vai, ja tie ir informēti par ierīces drošu lietošanu un izprot potenciālos riskus.
- Bērniem no 3 līdz 8 gadu vecumam un personām ar ļoti plašu un sarežģītu invaliditāti jāliedz piekļuve ierīcei, ja vien tos nepārtraukti neuzrauga.
- Neļaujiet bērniem jaunākiem par 3 gadiem tuvoties ierīcei, ja vien viņi netiek nepārtraukti uzraudzīti.
- Neļaujiet bērni rotaļāties ar ierīci.
- Neļaujiet bērniem tuvoties iepakojumam un atbrīvojieties no tā pienācīgā veidā.
- Glabājiet mazgāšanas līdzekļus bērniem nepieejamās vietās.
- Neļaujiet bērniem un mājdzīvniekiem atrasties ierīces tuvumā, ja ierīces durvis ir atvērtas.
- Ja ierīcei ir bērnu drošības ierīce, tā jāaktivizē.
- Bērni nedrīkst tīrīt ierīci un veikt tās apkopi bez uzraudzības.

1.2 Vispārīgā drošība

- Nemainiet šī produkta specifikāciju.
- Šī ierīce ir paredzēta izmantošanai mājāsaimniecībā un tamlīdzīgos apstākļos, piemēram:
 - veikalu, biroju un citu veidu darba vietu darbinieku virtuves zonās;

- viesu lietošanai viesnīcās, autoviesnīcās, pansijās un citās dzīvojama tipa vidēs;
- koplietošanas teritorijās izmantošanai dzīvokļu blokos vai veļas mazgāšanas punktos.
- Ierīces maksimālā veļas ietilpība ir 6 kg. Nepārsniedziet ierīces maksimālo veļas ietilpību (skatiet nodaļu “Programmu tabula”).
- Ūdens spiedienam ūdens ieplūdes punktā no savienojuma ir jābūt no 0,5 bar (0,05 MPa) līdz 8 bar (0,8 MPa).
- Ventilācijas atveri pamatnē nedrīkst aizsegt ar paklāju vai citu grīdas segumu.
- Ierīce jāpievieno ūdens padevei, izmantojot komplektācijā iekļautos jaunus šļūteņu cauruļu komplektus vai citus pilnvarota servisa centra piegādātus jaunus šļūteņu komplektus.
- Vecās šļūtenes nedrīkst izmantot atkārtoti.
- Ja elektrības padeves vads ir bojāts, lai izvairītos no elektrības trieciena riska, tas jānomaina ražotājam, autorizētajam servisa centram vai citam kvalificētam speciālistam.
- Pirms jebkādam apkopes darbībām izslēdziet ierīci un atvienojiet spraudkontakta no elektrotīkla.
- Ierīces tīrīšanai neizmantojiet augstspiediena ūdens strūklu un/vai tvaiku.
- Tīriet ierīci ar mitru mīkstu drānu. Izmantojiet tikai neitrālus mazgāšanas līdzekļus. Neizmantojiet abrazīvus izstrādājumus, abrazīvus sūkļus, šķīdinātājus vai metāla priekšmetus.

2. DROŠĪBAS NORĀDĪJUMI

2.1 Uzstādīšana



Uzstādīšanai jāatbilst attiecīgajiem valsts noteikumiem.

- Noņemiet visu iepakojumu un pārvadāšanas skrūves, ieskaitot gumijas ieliktni ar plastmasas starpliku.
- Glabājiet transportēšanai paredzētās skrūves drošā vietā. Ja ierīce vēlāk jāpārvieto, tās atkārtoti jāievieto, lai nofiksētu telpni, lai novērstu iekšējus ierīces bojājumus.
- Vienmēr uzmanīgi pārvietojiet ierīci, jo tā ir smaga. Vienmēr izmantojiet drošības cimdus un slēgtus apavus.
- Ievērojiet kopā ar ierīci piegādātās uzstādīšanas norādes.

- Neuzstādiēt un nelietojiet bojātu ierīci.
- Neuzstādiēt un nelietojiet ierīci vietā, kur temperatūra ir zemāka par 0 °C un kur tā ir pakļauta nokrišņu iedarbībai.
- Virsmā, uz kuras ierīci paredzēts uzstādīt, jābūt līdznai, stabilai, karstumizturīgai un tīrai.
- Pārliedzinieties, ka starp ierīci un grīdu cirkulē gaiss.
- Kad ierīce novietota pastāvīgajā vietā, pārbaudiet, vai tā ir pareizi nolīmeņota, izmantojot spirta līmeņrādi. Ja nepieciešams, noregulējiet kājiņas attiecīgi.
- Neuzstādiēt ierīci virs grīdas noteces lūkas.
- Nešļakstiet ūdeni uz ierīci un nepakļaujiet to pārmērīgam mitrumam.
- Neuzstādiēt ierīci vietā, kur ierīces durvis nevar atvērt līdz galam.
- Nelieciet zem ierīces slēgtu trauku ūdens savākšanai iespējamās noplūdes gadījumā. Sazinieties ar pilnvaroto servisa centru, lai pārliedzinātos, kādus piederumus var lietot.
- Nekad neatslēdziet ierīci no tīkla, velkot aiz strāvas kabeļa. Vienmēr velciet aiz kontaktspraudņa.

2.3 Ūdens pieslēgums

- Ieplūdes ūdens temperatūra nedrīkst pārsniegt 25 °C.
- Nebojājiēt ūdens šļūtenes.
- Pirms pievienošanas jaunām caurulēm, ilgāku laiku neizmantojam caurulēm, labotām caurulēm vai caurulēm, kurām pievienotas jaunas ierīces (ūdens skaitītāji u.c.), ļaujiet ūdenim tecēt, līdz tas kļūst tīrs un dzidrs.
- Pārbaudiet, vai nav redzamas ūdens noplūdes ierīces pirmās lietošanas reizes laikā un pēc tās.
- Neizmantojiet lokanā savienojuma pagarinājumu, ja ūdens ievada lokanais savienojums ir pārāk īsa. Sazinieties ar servisa centru, lai saņemtu jaunu ieplūdes šļūteni.
- Iespējams, ka izsaņošanas laikā novērosiet ūdens izplūšanu no aizplūdes caurules. Tas ir rūpnīcā veiktās ierīces pārbaudes ar ūdeni dēļ.
- Ūdens novadīšanas šļūteni var pagarināt maksimāli par 400 cm. Sazinieties ar pilnvaroto servisa centru par otru ūdens novadīšanas šļūteni un tās pagarinājumu.
- Pārbaudiet, vai pēc uzstādīšanas var brīvi piekļūt ūdens krānam.

2.2 Elektrības padeves pieslēgšana



BRĪDINĀJUMS!

Var izraisīt ugunsgrēku un elektrošoku.

- Ierīcei jābūt iezemētai.
- Vienmēr izmantojiet pareizi uzstādītu un drošu kontaktligzdu.
- Pārliedzinieties, ka tehnisko datu plāksnītē norādītie parametri atbilst elektroīkla parametriem.
- Nelietojiet daudzkontakta adapterus vai pagarinātājus.
- Rīkojieties uzmanīgi, lai nesabojātu kontaktspraudni un kabeli. Ja iekārtas elektropadeves kabeli nepieciešams nomainīt, to jāveic tuvākajā autorizētajā servisa centrā.
- Pieslēdziet kontaktspraudni kontaktligzdai tikai uzstādīšanas beigās. Pārbaudiet, vai pēc uzstādīšanas kontaktspraudnim var brīvi piekļūt.
- Neaiztieciēt strāvas kabeli vai kontaktspraudni ar slapjām rokām.

2.4 Izmantošana



BRĪDINĀJUMS!

Pastāv risks gūt savainojumus, elektrošoku, izraisīt ugunsgrēku, adegumus vai ierīces bojājumus.

- Ievērojiet drošības norādījumus uz mazgāšanas līdzekļa iepakojuma.
- Neievietojiet ierīcē, neturiet tās tuvumā vai uz tās viegli uzliesmojošas vielas vai ar viegli uzliesmojošām vielām piesūcinātus priekšmetus.
- Nedrīkst mazgāt audumus, kuri stipri sasmērēti ar eļļu, smērvielām vai citām taukainām vielām. Tādējādi var sabojāt veļas mašīnas gumijas daļas. Pirms šādu izstrādājumu ievietošanas

veļas mašīnā, tie iepriekš jāmazgā ar rokām.

- Nepieskarieties stikla durvīm, kamēr darbojas programma. Stikls var būt karsts.
- Pārlicinieties, ka no veļas ir izņemti visi metāla priekšmeti.

2.5 Serviss

- Lai salabotu ierīci, sazinieties ar pilnvarotu servisa centru. Lietojiet tikai oriģinālas rezerves daļas.
- Lūdzam ņemt vērā, ka pašrocīgi veikti remontdarbi vai remontdarbi, kurus veikušas neprofesionālas personas, var radīt ar drošību saistītas sekas un garantija var zaudēt spēku.
- Tālāk norādītās rezerves daļas būs pieejamas 10 gadus pēc modeļa ražošanas pārtraukšanas. motora kontakti, transmisija starp motoru un veļas tīlpni, sūkņi, amortizatori un atsperes, veļas tīlpne, veļas tīlpnes zvaigzne un tās lodīšu gultņi, sildītāji un sildelementi, ieskaitot siltumsūkņus, cauruļvadi un to aprīkojums, ieskaitot šļūtenes, vārstus, filtrus un ūdens noslēgvārstus, iespiedshēmas plates,

elektroniskie displeji, spiediena slēdži, termostati un sensori, programmatūra un aparātprogrammatūra, ieskaitot programmatūras atiestatīšanu, durvis, durvju eņģes un blīves, citas blīves, durvju slēdžu mehānismi, plastmasas piederumi, piemēram, mazgāšanas līdzekļa dozatori. Lūdzam ņemt vērā, ka dažas no šīm rezerves daļām ir pieejamas tikai profesionāliem remontētājiem un ka ne visas rezerves daļas der visiem modeļiem.

2.6 Ierīces utilizācija



BRĪDINĀJUMS!

Pastāv savainošanās vai nosmakšanas risks.

- Atvienojiet ierīci no elektropadeves un ūdens padeves.
- Nogrieziet strāvas kabeli netālu no ierīces un utilizējiet to.
- Noņemiet durvju fiksatoru, lai bērni vai mājdzīvnieki nevarētu ierāpties veļas žāvētāja tīlpnē un tur sevi ieslēgt.
- Utilizējiet ierīci saskaņā ar WEEE Direktīvu par elektrisko un elektronisko iekārtu atkritumiem.

3. IZSTRĀDĀJUMA APRAKSTS

3.1 Ierīces kopskats

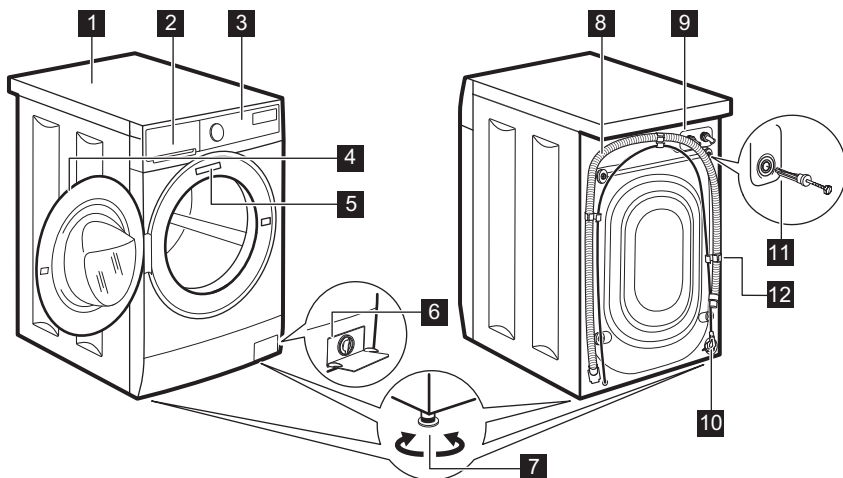

- | | |
|---------------------------------------|--|
| 1 Darba virsma | 8 Noplūdes šļūtene |
| 2 Mazgāšanas līdzekļa dozators | 9 Ieplūdes šļūtenes savienojums |
| 3 Vadības panelis | 10 Strāvas kabelis |
| 4 Durvju rokturis | 11 Transportēšanai paredzētās skrūves |
| 5 Datu plāksnīte | 12 Šļūtenes balsts |
| 6 Ūdens izsūkņēšanas sūknis | |
| 7 Kājiņas ierīces līmeņošanai | |

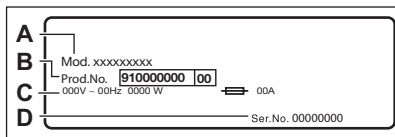

Tehnisko datu plāksnītē norādīts modeļa nosaukums (A), produkta numurs (B), elektriskie parametri (C) un sērijas numurs (D).

4. TEHNISKIE DATI

Izmēri	Platums/ augstums/ kopējais dziļums	59.5 cm / 84.3 cm / 41.1 cm
Elektriskais savienojums	Spriegums Vispārējā jauda Drošinātājs Frekvence	230 V 2000 W 10 A 50 Hz
Aizsardzības pakāpe pret cieto daļiņu un mitruma izplatīšanos, kuru nodrošina aizsargpārsegs, izņemot gadījumus, kad zemsprieguma ierīcēm nav aizsardzības no mitruma		IPX4
Ūdens padeves spiediens	Minimālais Maksimums	0,5 bar (0,05 MPa) 8 bar (0,8 MPa)
Ūdens padeve ¹⁾		Auksts ūdens
Maksimālais veļas daudzums	Kokvilna	6 kg
Veļas izgriešanas ātrums	Maksimālais veļas izgriešanas ātrums	951 apgr./min

¹⁾ Pievienojiet ūdens ieplūdes šļūteni ūdens krānam ar 3/4" vītņi.

5. UZSTĀDĪŠANA



BRĪDINĀJUMS!
Skatiet sadaļu "Drošība".

5.1 Izsaiņošana

1. Noņemiet ārējo iepakojumu. Nepieciešamības gadījumā izmantojiet asmeni.

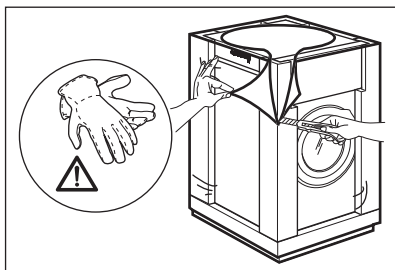

2. Noņemiet kartona virsmu un polistirola iepakojuma materiālus.

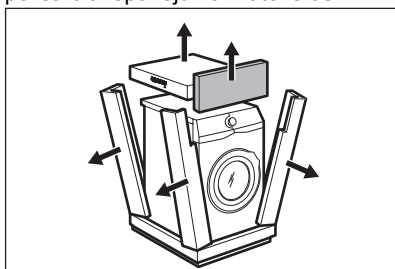

3. Atveriet durvis. Izņemiet visus veļas tilpnē esošos priekšmetus.

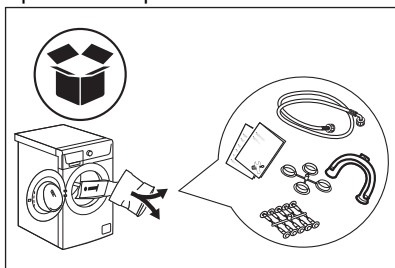

4. Novietojiet priekšējo polistirola iepakojuma daļu uz grīdas aiz ierīces. Uzmanīgi novietojiet ierīci uz aizmugurējās sienas.

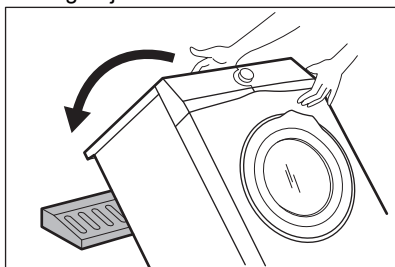

5. Noņemiet no ierīces apakšpusēs polistirola aizsargelementu.

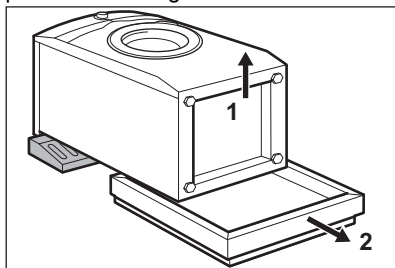

6. Novietojiet ierīci atpakaļ stāvus. Atvienojiet strāvas padaves kabeli un ūdens izvadsistēmas šļūteni no šļūtenes turētāja.

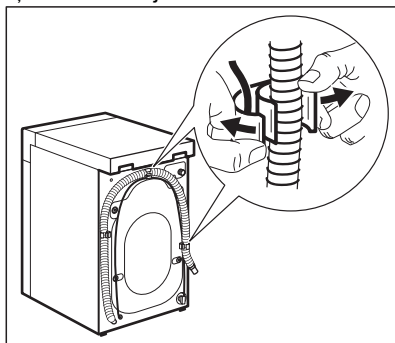

BRĪDINĀJUMS!

Iespējams, no ūdens izvadsistēmas šļūtenes iztecēs ūdens. Tas ir tādēļ, ka mazgājamā mašīna ir pārbaudīta rūpnīcā.

7. Izņemiet četras pārvadāšanas skrūves un izvelciet plastmasas starplikas.

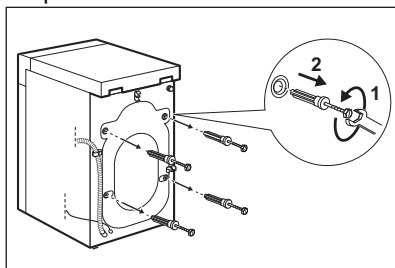

8. Ievietojiet atverēs plastmasas vāciņus, kas atrodami lietotāja

rokasgrāmatas maiņiņā.

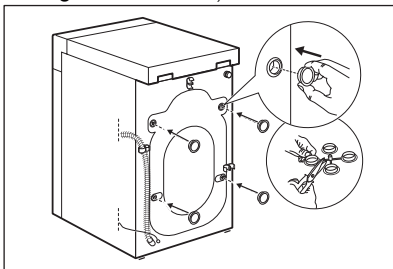

- i** Iesakām saglabāt iesaiņojuma materiālus un transportēšanai paredzētās skrūves gadījumam, ja ierīce būs jāpārvadā.

5.2 Uzstādīšanas informācija

Novietošana un līmeņošana

Noregulējiet ierīci pienācīgi, lai novērstu vibrāciju, troksni un tās kustēšanos darbības laikā.

1. Uzstādiet ierīci uz līdzenas, stingras pamatnes grīdas. Ierīcei jābūt nolīmeņotai un stabīlai. Pārīecīnieties, ka ierīce nepieskaras sienai vai citiem priekšmetiem un ka zem tās cirkulē gaiss.
2. Atskrūvējiet vaļīgāk vai pievelciet regulējamās kājiņas, lai regulētu ierīces līmeņojumu. Visām ierīces kājiņām stingri jābalstās uz grīdas.



BRĪDINĀJUMS!

Ierīces līmeņošanas nolūkā nenovietojiet zem tās kājiņām kartona, koka vai tamīdzīgus materiālus.

Ievada lokanais savienojums



UZMANĪBU!

Pārīecīnieties, ka lokanais savienojums nav bojāts un savienojuma vietās nav noplūžu. Neizmantojiet lokanā savienojuma pagarinājumu, ja ūdens ievada lokanais savienojums ir pārāk īsa. Sazinieties ar servisa centru, lai saņemtu citu ievada lokano savienojumu.

1. Pievienojiet ūdens ievada lokano savienojumu ierīces aizmugurē.

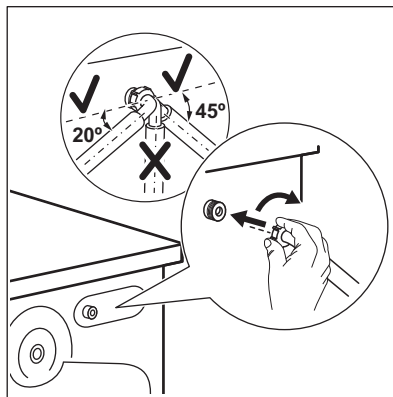

2. Novietojiet to pa labi vai kreisi atkarībā no ūdens krāna stāvokļa. Pārīecīnieties, ka ūdens ievada lokanais savienojums neatrastos vertikālā stāvoklī.
3. Ja nepieciešams, atskrūvējiet gredzenveida uzgriezni, lai novietotu to pareizā pozīcijā.
4. Pievienojiet ūdens ielplūdes šļūteni aukstā ūdens krānam ar 3/4" collu vītņi.



BRĪDINĀJUMS!

Ielplūdes ūdens temperatūra nedrīkst pārsniegt 25 °C.

Ūdens izsūkņēšana

Ūdens novadīšanas šļūtenei jāatrodas vismaz 60 cm augstumā, bet ne augstāk par 100 cm.

- i** Ūdens novadīšanas šļūteni var pagarināt maksimāli par 400 cm. Sazinieties ar pilnvaroto servisa centru par otru ūdens novadīšanas šļūteni un tās pagarinājumu.

Ūdens novadīšanas šļūteni iespējams pievienot dažādos veidos:

1. salieciet ūdens novadīšanas šļūteni "U" burta veidā, un aplieciet to apkārt plastmasas šļūtenes vadīklai.

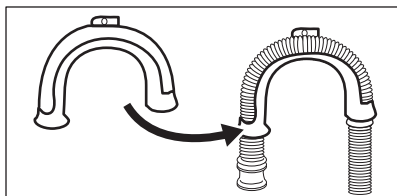

2. Izlietnes malā — piestipriniet vadīklu ūdens krānam vai sienai.

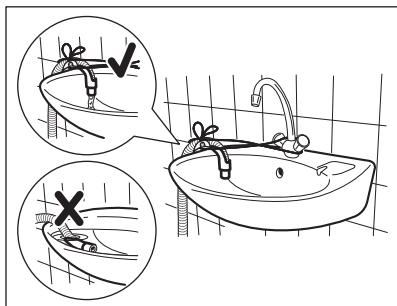

- i** Pārliecinieties, ka, ierīcei izsūknējot ūdeni, plastmasas vadīkla nekustas un ūdens novadīšanas šļūtenes gals nav iemērķts ūdenī. Šādā veidā ierīcē var ieplūst atpakaļ netīrs ūdens.

3. Ja ūdens novadīšanas šļūtenes gals izskatās šādi (skat. attēlu), jūs varat tiešā veidā iestumt to stāvvadā.

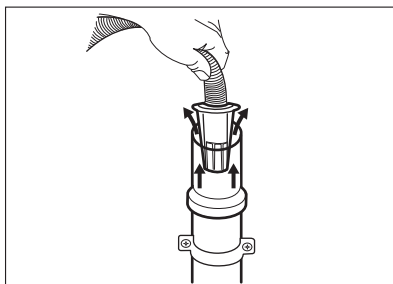

4. Pie stāvvada ar ventilācijas atveri — ievietojiet noplūdes šļūteni pašā novadcaurulē. Skat. attēlu.

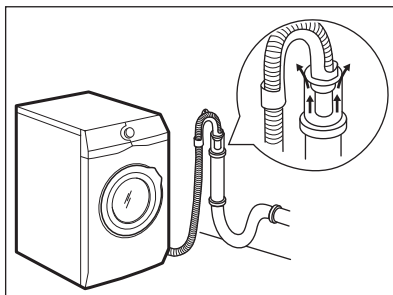

- i** Ūdens novadīšanas šļūtenes gals vienmēr jānodrošina ar atbilstošu ventilāciju, t.i., novadcaurules iekšējam diametram (min. 38 mm — min. 1,5' collas) jābūt lielākam nekā ūdens noplūdes šļūtenes ārējam diametram.

5. Izlietnes sifonam bez plastmasas šļūtenes vadīklas — uzbīdiet ūdens novadīšanas šļūteni uz sifona pieslēgvietas un nostipriniet to ar skavu. Skat. attēlu.

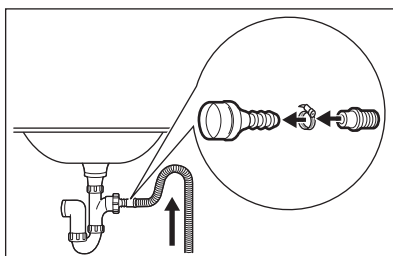

Pārlicinieties, ka ūdens novadīšanas šļūtene veido cilpu, lai neļautu netīrumiem no ierīces nokļūt izlietnē.

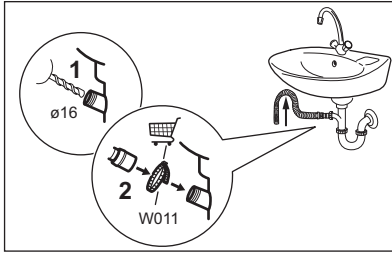

Pievienojiet ūdens novadīšanas šļūteni sifonam un nostipriniet to ar skavu. Pārlicinieties, ka ūdens novadīšanas šļūtene veido cilpu, lai neļautu netīrumiem no ierīces nokļūt izlietnē.

6. Ievietojiet šļūteni tieši istabas sienā iebūvētajā novadcaurulē, piestiprinot to ar skavu.

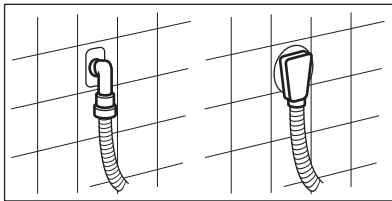

5.3 Elektriskais pieslēgums

Uzstādīšanas beigās varat pieslēgt spraudkontakta kontaktligzdai.

Nepieciešamie elektroenerģijas parametri ir norādīti datu plāksnītē un sadaļā "Tehniskie dati". Pārbaudiet, vai tie atbilst elektrotīkla parametriem.

Pārlicinieties, ka mājas elektrotīkls ir piemērots ierīces maksimālajai jaudai, ņemot vērā arī citas lietotās elektroierīces.

Pievienojiet ierīci sazemētai kontaktligzdai.

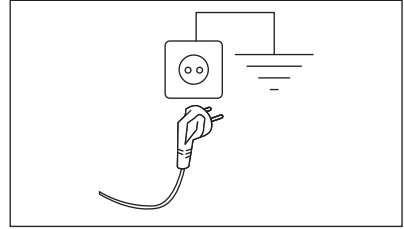

Strāvas padeves kabelim pēc ierīces uzstādīšanas jābūt viegli sniedzamam

Lai veiktu jebkādas elektriskos darbus, kas saistīti ar šīs ierīces uzstādīšanu, sazinieties ar mūsu pilnvaroto servisa centru.

Ražotājs neuzņemsies atbildību par bojājumiem vai nelaimes gadījumiem, kas radušies šo drošības noteikumu neievērošanas rezultātā.

6. PIEDERUMI

6.1 Pieejams vietnē www.electrolux.com/shop vai no autorizēta izplatītāja

i Tikai papildpiederumi, kurus apstiprinājis ELECTROLUX, nodrošina ierīces drošības standartus. Ja tiks izmantotas neapstiprinātas detaļas, jebkādas prasības būs spēkā neesošas.

6.2 Montāžas plāksņu komplekts

Uzstādot ierīci uz pamatnes, kas nav ELECTROLUX piegādāts

papildpiederums, nostipriniet to ar montāžas plāksnēm.

Uzmanīgi izlasiet ar piederumu kopā piegādātas instrukcijas.

7. VADĪBAS PANELIS

7.1 Īpašās funkcijas

Jūsu jaunā veļas mašīna atbilst visām mūsdienu prasībām efektīvai veļas apstrādei ar mazu ūdens, elektroenerģijas un mazgāšanas līdzekļu patēriņu, kā arī audumu kopšanai.

- Iespēja **Soft Plus** nodrošina vienmērīgu veļas mīkstinātāja izplatīšanos visā veļā un tā iesūkšanos dziļi auduma šķiedrās,

tādējādi nodrošinot nevainojami mīkstu veļu.

- **SensiCare System** automātiski regulē programmas ilgumu atbilstoši veļas tilpnē ievietotās veļas daudzumam, lai panāktu nevainojamu mazgāšanas rezultātu iespējami īsākā laikā. Lai iegūtu detalizētu informāciju, izlasiet sadaļu "SensiCare ielādes noteikšana".



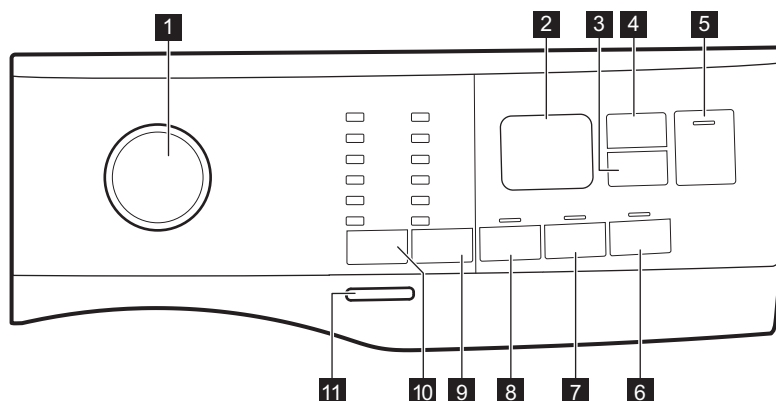



7.2 Vadības paneļa apraksts

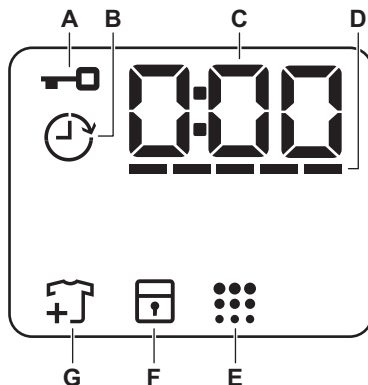

- 1 Programmu pārslēgs
- 2 Displejs
- 3 Atliktais starts skārietaustiņš
- 4 Funkcija Laika pārvaldnieks skārietaustiņš
- 5 Sākt/Pauze skārietaustiņš
- 6 Soft Plus skārietaustiņš
- 7 Papildus skalošana skārietaustiņš
- 8 Priekšmazgāšana skārietaustiņš
- 9 Veļas izgriešana apgriezīgu samazināšanas skārietaustiņš
- Bez veļas izgriešanas iespēja
- Skalošanas pauzes iespēja
- Nakts iespēja
- 10 Temp. skārietaustiņš
- 11 Ieslēgt/izslēgt taustiņš

7.3 Displejs



A		Durvju bloķēšanas indikators.
B		Atliktā starta indikators.
C		Digitālais indikators var rādīt: <ul style="list-style-type: none"> • Programmas ilgumu (piem., 240). • Atlikto laiku (piem., 24). • Cikla beigas (000). • Brīdinājuma kodu (piem., E20).
D		Laika pārvaldnieka joslu līmeņa indikators.
E		Veļas tīrnes tīrīšanas indikators.
F		Bērnu drošības slēdža indikators.
G		Apģērbu pievienošanas indikators. Iedegas mazgāšanas fāzes sākumā, kamēr lietotājs vēl var nopauzēt ierīci un pievienot apģērbus.

8. TASTATŪRA UN POGAS

8.1 Ievads



Iespējas/funkcijas nav pieejamas ar visām mazgāšanas programmām. Pārbaudiet iespēju/funkciju un mazgāšanas programmu saderību, aplūkojot "Programmu tabulu". Iespēja/funkcija var izslēgt citu, šajā gadījumā ierīce neļaus jums iestatīt nesavienojamas iespējas/funkcijas.

8.2 Ieslēgt/izslēgt

Piespiediet šo taustiņu dažas sekundes, lai aktivizētu vai deaktivizētu ierīci. Ieslēdzot vai izslēdzot ierīci, atskan dažādas melodijas.

Tā kā gaidstāves funkcija automātiski deaktivizēs ierīci pēc dažām minūtēm, lai samazinātu elektroenerģijas patēriņu jums, iespējams, vajadzēs atkal aktivizēt ierīci.

Lai iegūtu papildinformāciju, skatiet rindkopu par gaidstāvi sadaļā "Lietošana ikdienā".

8.3 Temp.

Izvēloties mazgāšanas programmu, ierīce automātiski iesaka noklusējuma temperatūru.

Indikators M. aukstā ūdenī  = auksts ūdens.

Iestatītās temperatūras indikators iedegas.





8.4 Veļas izgriešana

Iestatot programmu, ierīce automātiski iestata maksimālo izgriešanas ātrumu, izņemot Denim programmu.

Veļas izgriešanas papildiespējas:

- **Bez izgriešanas** . Iedegsies attiecīgais indikators. Iestatiet šo iespēju visu veļas izgriešanas fāžu deaktivizēšanai. Ierīce veic tikai izvēlētās mazgāšanas

programmas ūdens izsūkņēšanas fāzi. Iestatiet šo iespēju ļoti smalkiem audumiem. Skalošanas fāzē patērē vairāk ūdens dažām mazgāšanas programmām.

- **Skalošanas pauze** . Iedegsies attiecīgais indikators. Pēdējā skalošana netiks veikta. Pēdējās skalošanas laikā ūdens no veļas mašīnas netiks izsūknēts, lai pasargātu veļu no krokošanās. Mazgāšanas programma tiek pārtraukta ar ūdeni veļas tīlnē. Durvis paliek aizslēgtas un veļas tīlne griežas regulāri, lai samazinātu burzīšanos. Lai atvērtu durvis, nepieciešams izsūknēt ūdeni. Ja pieskarsieties Sākt/Pauze  taustiņam, ierīce veiks veļas izgriešanas fāzi un izsūknēs ūdeni.
- **Nakts** . Iedegsies attiecīgais indikators. Visas starposma un beigu veļas izgriešanas fāzes tiek atceltas, un programmas beigās veļas tīlnē paliek ūdens. Tas palīdz samazināt burzīšanos. Durvis paliek bloķētas. Veļas tīlne griežas regulāri, lai samazinātu burzīšanos. Lai atvērtu durvis, nepieciešams izsūknēt ūdeni. Tā kā programma ir ļoti klusa, tā ir piemērota naktī, kad pieejami lētāki enerģijas tarifi. Dažās programmās skalošana tiks veikta, izmantojot lielāku ūdens daudzumu. Ja pieskarsieties Sākt/Pauze  taustiņam, ierīce veiks tikai ūdens izsūkņēšanas fāzi.



Ierīce izsūknē ūdeni un izgriež veļu automātiski pēc aptuveni 18 stundām.

8.5 Priekšmazgāšana

Ar šo iespēju var pievienot mazgāšanas programmai priekšmazgāšanas fāzi.

Iedegas attiecīgais indikators.

- Izmantojiet šo iespēju, lai aktivizētu priekšmazgāšanas fāzi 30 °C temperatūrā pirms mazgāšanas fāzes.

Šo iespēju ieteicams izmantot ļoti neīrai veļai, it īpaši, ja tajā atrodamas smiltis, putekli, dubļi un citas cietas daļiņas.

i Iespējas var pagarināt programmas ilgumu.

8.6 Pastāvīgi Papildus skalošana

Izmantojot šo iespēju, jūs varat pievienot izvēlētajai mazgāšanas programmai papildu skalošanas ciklus.

Izmantojiet šo iespēju cilvēkiem ar alerģijām pret mazgāšanas līdzekļa atliekām un jūtīgu ādu.

i Šī iespēja pagarina programmas ilgumu.

Atbilstošais indikators virs spiedpogas izgaismojas un arī paliek degam laikā nākamo ciklu laikā līdz brīdim, kad šī iespēja ir izslēgta.

8.7 Pastāvīgi Soft Plus

Iestatiet šo iespēju, lai optimizētu auduma mīkstinātāja izplatību un uzlabotu auduma mīkstumumu.

Ieteicama, lietojot auduma mīkstinātāju.



i Šī iespēja pagarina programmas ilgumu.

Atbilstošais indikators virs spiedpogas izgaismojas un arī paliek degam laikā nākamo ciklu laikā līdz brīdim, kad šī iespēja ir izslēgta.

8.8 Atliktais starts

Ar šo iespēju jūs varat atlikt programmas startu uz ērtāku laiku.

Pieskarieties taustiņam vairākkārt, lai iestatītu nepieciešamo atliktā starta laiku. Laika pieauguma solis no 1stundas līdz pat 20 stundām.

Displejs rāda  indikatoru un izvēlēto atlikšanas laiku. Pēc pieskaršanās Sākt/Pauze  taustiņam ierīce sāk laika atskaiti un durvis ir bloķētas.

8.9 Funkcija Laika pārvaldnieks



Ar šo iespēju jūs varat samazināt programmas ilgumu atkarībā no veļas ielādes daudzuma un netīrības pakāpes.

Iestatot mazgāšanas programmu, displejā parādās noklusējuma ilgums un ----- defises.

Pieskarieties Funkcija Laika pārvaldnieks  taustiņam, lai samazinātu programmas ilgumu pēc jūsu vajadzībām. Displejā redzams jaunais programmas ilgums un defišu skaits attiecīgi samazināsies:

----- piemērots maksimālas ielādes vidēji netīras veļas mazgāšanai.

---- ātrais cikls maksimālas ielādes nedaudz netīras veļas mazgāšanai.

-- ļoti ātrs cikls mazākas ielādes nedaudz netīras veļas mazgāšanai (ieteicama maks. puse ielādes).

- īsākais cikls, lai atsvaidzinātu nelielu veļas daudzumu.

Funkcija Laika pārvaldnieks ir pieejams tikai tabulas programmās.

Indikators	Eco 40-60	Cottons	Synthetics
----- 1)	■	■	■
----	■	■	■
---	■	■	■
--	■	■	■
-	■	■	■

1) Noklusējuma darbības ilgums visām programmām.





8.10 Sākt/Pauze





Pieskarieties Sākt/Pauze  taustiņam, lai iedarbinātu, nopauzētu ierīci vai pārtrauktu ieslēgto programmu.

9. PROGRAMMAS

9.1 Programmu tabula





Programma Noklusējuma temperatūra Temperatūras diapazons	Atsauces veļas iz- griešanas ātrums Veļas iz- griešanas ātruma diapazons [apgr./ min]	Maksi- mālais veļas daudz- ums	Programmas apraksts (Veļas ielādes veids un netīrības pakāpe)
Eco 40-60 40 °C 1)	1000 apgr./min (1000- 400)	6 kg	Balti kokvilnas audumi un krāsnoturīgi kokvilnas audumi. Vidēji netīra veļa. Samazinās enerģijas patēriņš un palielinās mazgāšanas programmas ilgums, nodrošinot labus mazgāšanas rezultātus.
Cottons 40 °C 90 °C – auksts	1000 apgr./min (1000- 400)	6 kg	Balti kokvilnas audumi un krāsnoturīgi kokvilnas audumi. Vidēji vai nedaudz netīri.
Synthetics 40 °C 60 °C – auksts	1000 apgr./min (1000 - 400)	3 kg	Sintētikas vai jauktu audumu apģērbi. Vidēji netīra veļa.
Delicates 30 °C 40 °C – auksts	1000 apgr./min (1000- 400)	1 kg	Smalka veļa, piemēram, akrila, viskozes un jaukti audumi, kam nepieciešama saudzīgāka mazgāšana. Vidēji un nedaudz netīra veļa.
Rapid 14min 30 °C	800 apgr./min (800- 400)	1 kg	Sintētikas un jauktu audumu apģērbi. Nedaudz netīri apģērbi un apģērbu atsvaidzināšana.

Programma Noklusējuma temperatūra Temperatū- ras diapa- zons	Atsauces veļas iz- griešanas ātrums Veļas iz- griešanas ātruma diapazons [apgr./ min]	Maksi- mālais veļas dauz- ums	Programmas apraksts (Veļas ielādes veids un netīrības pakāpe)
Rinse	1000 apgr./min (1000- 400)	6 kg	Visi audumi, izņemot vilnas izstrādājumus un smalkveļu. Programma veļas skalošanai un izgriešanai. Noklusējuma izgriešanas ātrums ir kokvilnas izstrādājumu programmām paredzētais ātrums. Samaziniet izgriešanas ātrumu atbilstoši veļas veidam. Ja nepieciešams, iestatiet Papildus skalošana iespēju papildu skalošanas reizēm. Izvēloties zemu izgriešanas ātrumu, ierīce veic saudzīgu skalošanu un īslaicīgu izgriešanu.
Drain/Spin	1000 apgr./min (1000 -400)	6 kg	Visi audumi, izņemot vilnas izstrādājumus un smalkveļu. Lai izgrieztu veļu un izsūknētu ūdeni no veļas tīltnes.
Anti-Allergy  60 °C	1000 apgr./min (1000 - 400)	6 kg	Baltiem kokvilnas izstrādājumiem. Šī programma likvidē mikroorganismus, pateicoties mazgāšanas fāzei, kurā temperatūra dažas minūtes ir augstāka par 60 °C. Tas palīdz likvidēt mikrobus, baktērijas, mikroorganismus un daļiņas. Tvaika un papildu skalošanas fāzes pievienošana nodrošina pienācīgu mazgāšanas līdzekļa atlieku un ziedputekšņu/alerģijas veicinošu vielu likvidēšanu, padarot izmazgāto apģērbu piemērotu maigai un jutīgai ādai.
Baby Clothes 40 °C 40 °C – auksts	1000 apgr./min (1000 - 400)	1 kg	Saudzīgs cikls mazuļu drēbēm. Augsts ūdens līmenis un saudzīgas kustības mazgāšanas fāzes laikā aizsargā krāsu un šķiedras.
Silk  30 °C	800 apgr./min (800 - 400)	0,5 kg	Īpaša programma zīdam un audumiem, kuru sastāvā ir sintētika.
Wool   40 °C 40 °C – auksts	1000 apgr./min (1000- 400)	1 kg	Veļas mazgājamā mašīnā mazgājamiem vilnas, ar rokām mazgājamiem vilnas un citiem audumiem Apģērbiem ar kopšanas simbolu "mazgāt ar rokām" ² .

Programma Noklusējuma temperatūra Temperatūras diapazons	Atsauces veļas iz- griešanas ātrums Veļas iz- griešanas ātruma diapazons [apgr./ min]	Maksi- mālais veļas dudz- ums	Programmas apraksts (Veļas ielādes veids un netīrības pakāpe)
Sport 30 °C 40 °C – auksts	1000 apgr./min (1000 - 400)	3 kg	Jauktu audumu sporta apģērbi. Nedaudz netīri apģērbi vai apģērbu atsvaidzināšana.
Outdoor  30 °C 40 °C – auksts	1000 apgr./min (1000- 400)	1,5 k g ³⁾ 1 kg ⁴⁾	<p data-bbox="568 523 613 571"> Nelietojiet auduma mīkstinātāju un gādājiet, lai mazgāšanas līdzekļa dozatorā nebūtu veļas mīkstinātāja atlieku.</p> <p data-bbox="561 639 1024 938">Sintētisku audumu sporta apģērbi. Programma paredzēta, lai saudzīgi mazgātu modernus āra sporta apģērbus, kā arī ir piemērota tādiem sporta apģērbiem, kurus lieto sporta zālē, riteņbraukšanā, skriešanā u.c. Ieteicamais veļas ielādes daudzums ir 1,5 kg. Ūdensnecaurļaidīgi, ūdensnecaurļaidīgi un gaidu caurlaidīgi audumi, un ūdensizturīgi audumi. Šo programmu var arī lietot ūdensizturības atjaunošanai. Tā ir īpaši paredzēta drēbju ar hidrofobisko pārklājumu apstrādei. Lai veiktu šo ūdensizturības atjaunošanas ciklu, rīkojieties šādi:</p> <ul data-bbox="561 970 1024 1145" style="list-style-type: none"> • Ielejiet mazgāšanas līdzekli nodalījumā . • Ielejiet speciālu audumu ūdensizturības atjaunošanas līdzekli atvilktnes veļas mīkstinātāja nodalījumā . • Samaziniet veļas daudzumu līdz 1 kg. <p data-bbox="568 1161 1024 1337"> Lai vēl vairāk uzlabotu ūdensizturības atjaunošanas darbību, žāvējiet veļu žāvētājā, iestatot Outdoor žāvēšanas programmu (ja tā pieejama un ja veļas informatīvās etiķetes norādīts, ka apģērbus var žāvēt žāvētājā).</p>

Programma									
Silk 	■	■							■
Wool 	■	■	■						■
Sport	■	■	■		■	■			■
Outdoor 	■	■	■			■			■
Denim	■	■	■	■		■	■		■

Mazgāšanas programmām piemēroti veļas mazgāšanas līdzekļi

Programma	Universāls pulveris ¹⁾	Šķidrā universālā mazgāšanas līdzeklis	Šķidrā mazgāšanas līdzeklis krāsainiem audumiem	Smalkveļa, vilnas izstrādājumi	Īpašs
Eco 40-60	▲	▲	▲	--	--
Cottons	▲	▲	▲	--	--
Synthetics	▲	▲	▲	--	--
Delicates	--	--	--	▲	▲
Rapid 14min	--	▲	▲	--	--
Anti-Allergy 	▲	▲	--	--	▲
Baby Clothes	--	▲	▲	--	▲
Silk 	--	--	--	▲	▲
Wool 	--	--	--	▲	▲
Sport	--	▲	▲	--	▲
Outdoor 	--	--	--	▲	▲
Denim	--	--	▲	▲	▲

¹⁾ Temperatūrā, kas pārsniedz 60 °C, ieteicams lietot pulverveida mazgāšanas līdzekli.

▲ = ieteicams

-- = nav ieteicams

9.2 Woolmark Apparel Care - Zils



Uzņēmums "Woolmark Company" ir pārbaudījis šīs mašīnas vilnas mazgāšanas programmu un atzinis to par piemērotu vilnas apģērbiem, kuriem uz etiķetes norādīts, ka tie jāmazgā ar rokām, mazgāšanai ar nosacījumu, ka šie apģērbi tiek mazgāti saskaņā ar norādēm uz apģērbi etiķetēm un veļas mašīnas ražotāja norādījumiem. Ievērojiet norādījumus par žāvēšanu un citus ar mazgāšanu saistītos norādījumus, kas norādīti uz veļas informatīvajām etiķetes. M1459

Woolmark simbols daudzās valstīs ir atzīts par sertifikācijas zīmi.

10. IESTATĪTIE PARAMETRI

10.1 Skaņas signāli

Šai ierīcei ir dažādi skaņas signāli, kas darbojas šādos gadījumos:

- aktivizējot ierīci (īpaša īsa melodija);
- izslēdzot ierīci (īpaša īsa melodija);
- pieskaroties taustiņiem (klikšķa skaņa);
- veicot nederīgu izvēli (trīs īsi klikšķi);
- programmas darbība ir beigusies (secīgas skaņas, kas dzirdamas aptuveni divu minūšu garumā);
- ierīces darbībā radušies traucējumi (secīgas skaņas, kas dzirdamas aptuveni piecu minūšu garumā).

Lai **izslēgtu/aktivizētu** skaņas signālus, kad programmas darbība ir pabeigta, vienlaikus pieskarieties taustiņiem  un

, un turiet tos piespiestus divu sekunžu garumā. Displejā redzams On/Off



Ja jūs izslēdzat skaņas signālus, ierīces darbības traucējumu gadījumā tie turpina skanēt.

10.2 Bērnu drošības funkcija

Šī iespēja neļauj bērniem spēlēties ar vadības paneli.

Ierīce pāries uz šīs iespējas izvēli pēc tam, kad to izslēdz.

Bērnu drošības funkcija var nebūt pieejama dažas sekundes pēc ierīces ieslēgšanas.

11. PIRMS PIRMĀS IESLĒGŠANAS

1. Pārliecinieties, ka pieejama elektropadeve un ūdens krāns ir atvērts.
2. Ielejiet 2 litrus ūdens mazgāšanas līdzekļa nodaļījumā, kas apzīmēts ar 2.

Šī darbība aktivizē ūdens izsūkņēšanas sistēmu.

3. Ielejiet nelielu mazgāšanas līdzekļa daudzumu nodaļījumā, kas apzīmēts ar 2.

4. Iestatiet un iedarbiniet kokvilnas programmu ar augstāko temperatūru, neievietojot veļas tilpnē veļu.

Šādi no veļas tilpnes tiek iztīrīti visi iespējamie netīrumi.

12. IZMANTOŠANA IKDIENĀ



BRĪDINĀJUMS!
Skatiet sadaļu "Drošība".

12.1 Ierīces ieslēgšana

1. Pievienojiet kontaktdakšu kontaktligzdai.
2. atgrieziet ūdens krānu.
3. Dažas sekundes piespiediet taustiņu ieslēgt/izslēgt, lai ieslēgtu ierīci. Atskan īss skaņas signāls.

12.2 Veļas ievietošana

1. Atveriet ierīces durvis.
2. Iztukšojiet kabatas un atlokiel apģērba gabalus pirms to ievietošanas ierīcē.
3. Ievietojiet veļu veļas tilpnē, liekot katru apģērba gabalu atsevišķi. Neievietojiet veļas tilpnē pārāk daudz veļas.
4. Cieši aizveriet durvis.

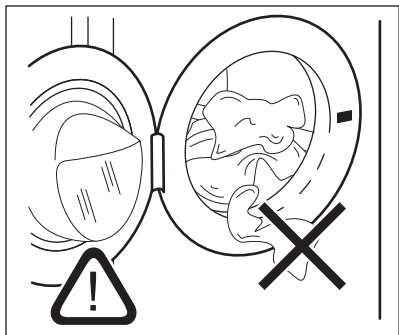

UZMANĪBU!
Pārliecinieties, ka viens apģērba gabals netiek iespiests starp blīvējumu un durvīm, lai izvairītos no ūdens noplūdes riska un veļas sabojāšanas.



Mazgājot ļoti netīru veļu ar eļļas traipiem, var nodarīt bojājumus veļas mašīnas gumijas daļām.

12.3 Mazgāšanas līdzekļa un papildlīdzekļu lietošana

1. Mazgāšanas līdzekļa un auduma mīkstinātāja iepildīšana.
2. Ielieciet mazgāšanas līdzekli un auduma mīkstinātāju attiecīgajos nodalījumos.
3. Rūpīgi aizveriet mazgāšanas līdzekļa atvilktni

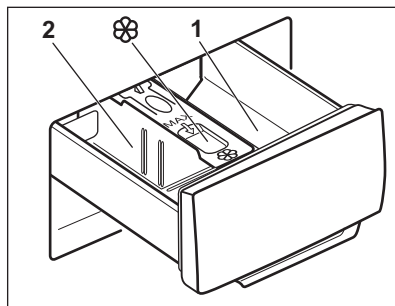

UZMANĪBU!
Izmantojiet veļas mazgājamai mašīnai piemērotus mazgāšanas līdzekļus.



Vienmēr ievērojiet instrukcijas, kas norādītas uz mazgāšanas līdzekļu iepakojuma.

- | | |
|----------|--|
| 1 | Mazgāšanas līdzekļa nodaļums priekšmazgāšanas fāzei vai mērcēšanas programmai (ja pieejams). Pirms programmas sākuma uzpildiet mazgāšanas līdzekli priekšmazgāšanas un mērcēšanas fāzei. |
| 2 | Mazgāšanas līdzekļa nodaļums mazgāšanas fāzei. Lietojot šķidro mazgāšanas līdzekli, uzpildiet to uzreiz pirms programmas sākuma. |



Šķidro veļas kopšanas līdzekļu (auduma mīkstinātājs, cietinātājs) nodalījums. Ielejiet izstrādājumu nodalījumā pirms programmas sākuma.

Pēc mazgāšanas cikla, ja nepieciešams, notīriet mazgāšanas līdzekļa atliekas no mazgāšanas līdzekļa dozatora.

12.4 Mazgāšanas līdzekļa atdalītāja pozīcijas maiņa

1. Izvelciet mazgāšanas līdzekļa dozatoru. Mazgāšanas līdzekļa atdalītāja **A** stāvoklis paredzēts **pulverim** (rūpnīcas iestatījums).

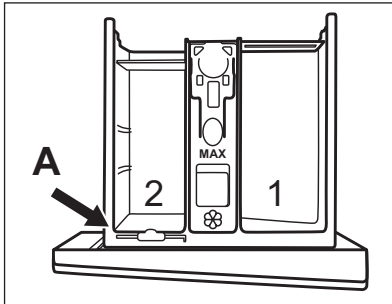

2. Lai izmantotu arī šķidro mazgāšanas līdzekli/piedevu vai balinātāju: Izņemiet mazgāšanas līdzekļa atdalītāju no **A** stāvokļa un ievietojiet **B** stāvoklī.

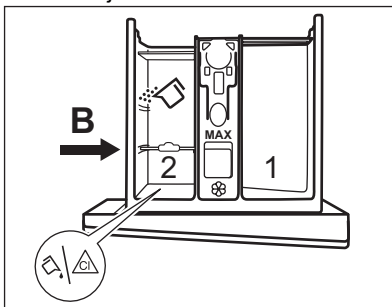

Mazgāšanas līdzekļa atdalītāja **B** stāvoklis ir paredzēts pulverim aizmugurējā nodalījumā un šķidrajam mazgāšanas līdzeklī/piedevai vai balinātājam priekšējā nodalījumā.

3. Lai izmantotu tikai šķidros mazgāšanas līdzekļus: Noregulējiet atdalītāju uz **C** stāvokli.

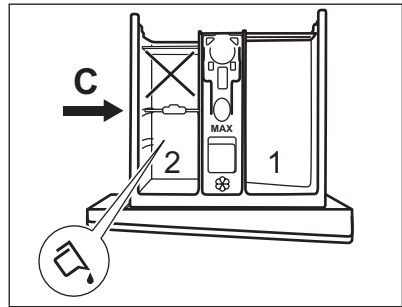

- Nelietojiet želatīnveida vai biezus šķidros mazgāšanas līdzekļus;
 - Nepārsniedziet maksimālo šķidrā mazgāšanas līdzekļa devu.
 - Neiestatiet priekšmazgāšanas fāzi;
 - Neiestatiet atliktā starta funkciju.
4. Nomēriet mazgāšanas līdzekli un auduma mīkstinātāju un uzmanīgi aizveriet mazgāšanas līdzekļa dozatoru.

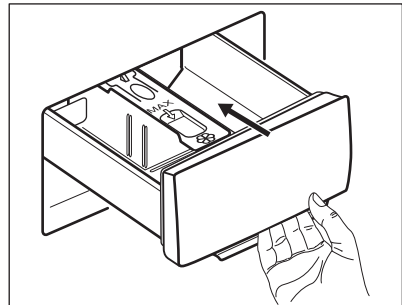

Gādāriet, lai mazgāšanas līdzekļa atdalītājs ir kārtīgi ievietots un tas netraucē, aizverot atvilktni.

12.5 Programmas iestatīšana

1. Pagrieziet programmu izvēles pārlēgu izvēlētajās mazgāšanas programmas pozīcijā.

Mirgo Sākt/Pauze indikatora taustiņš.

2. Lai mainītu temperatūru un/vai izgriešanas ātrumu, piespiediet attiecīgos taustiņus.
3. Ja vēlaties, iestatiet vienu vai vairākas iespējas, pieskaroties attiecīgajiem taustiņiem. Saisfītie indikatori iedegas displeja un norādītā informācija attiecīgi mainās.

-  Ja izvēle **nav iespējama**, atskan skaņas signāls un displejā parādās **---**.

12.6 Programmas ieslēgšana



Pieskarieties Sākt/Pauze  taustiņam, lai ieslēgtu programmu. Programmu nav iespējams palaist, kad taustiņa indikators ir izslēgts un nemierno (t.i., programmu pārslēgs ir nepareizā stāvoklī). Attiecīgais indikators pārtrauc mirgot un paliek degam.



Programma sākas, durvis ir nobloķētas.

Displejā redzams indikators .

-  Ūdens izsūkšanās sūknis darbojas īsu brīdi, pirms ierīcē ieplūst ūdens.

12.7 Programmas aktivizēšana, izmantojot atlikto startu



1. Vairākkārt piespiediet taustiņu Atliktais starts , līdz displejā redzams vēlamais atlikta starta laiks. Displejā indikators rāda .



2. Pieskarieties taustiņam Sākt/Pauze . Ierīces durvis nobloķējas un sākas atlikta starta laika atskaite. Displejā redzams indikators .

Kad laiks ir pagājis, programma automātiski aktivizējas.

Atlikta starta atcelšana laika atskaites laikā





Lai atceltu atlikto startu:

1. Vairākkārt piespiediet taustiņu Atliktais starts , līdz displejā redzams vēlamais atlikta starta laiks. Displejā indikators rāda .

Pieskarieties taustiņam Sākt/Pauze . Ierīces durvis nobloķējas un sākas atlikta starta laika atskaite. Displejā redzams indikators .



Kad laiks ir pagājis, programma automātiski aktivizējas.

2. Piespiediet taustiņu Sākt/Pauze , lai nopauzētu ierīci. Sāk mirgot attiecīgais indikators.

3. Vairākkārt piespiediet taustiņu Atliktais starts , līdz displejā redzams  un indikators  nodzīst.
4. Piespiediet taustiņu Sākt/Pauze  atkārtoti, lai nekavējoties aktivizētu programmu.

Atlikta starta mainīšana laika atskaites laikā

Lai mainītu atlikto startu:

1. Piespiediet taustiņu Sākt/Pauze , lai nopauzētu ierīci. Sāk mirgot attiecīgais indikators.
2. Vairākkārt piespiediet taustiņu Atliktais starts , līdz displejā redzams vēlamais atlikta starta laiks.
3. Vēlreiz piespiediet taustiņu Sākt/Pauze , lai aktivizētu jauno laika atskaiti.

12.8 SensiCare System veļas daudzuma noteikšana

Pēc taustiņa Sākt/Pauze  nospiešanas:

1. SensiCare System sāk noteikt veļas daudzumu, lai aprēķinātu programmas darbības faktisko ilgumu. Šīs fāzes laikā Laika pārvaldnieka joslas  zem laika cipariem attēlo vienkāršu animāciju.
2. Pēc aptuveni 15–20 minūtēm pazūd Laika pārvaldnieka joslas un parādās cikla ilgums. Ierīce automātiski pielāgo programmas darbības ilgumu veļas daudzumam, lai iegūtu izcilu mazgāšanas rezultātu iespējami īsākajā laikā.

-  Funkcija SensiCare System nav pieejama tādām programmām kā Wool, Rinse, Veļas izgriešana un īsā cikla programmām.

12.9 Programmas pārtraukšana un iespēju maiņa



Kad programma darbojas, mainīt **tikai dažas** iespējas:

1. Pieskarieties taustiņam Sākt/Pauze .

Sāk mirgot attiecīgais indikators.

2. Mainiet iespējas. Displejā norādītā informācija attiecīgi mainās.
3. Pieskarieties vēlreiz Sākt/Pauze  taustiņam.

Mazgāšanas programmas darbība turpinās.



-  Lai vēlreiz palaistu programmu, pārliecinieties, ka programmu pārslēgs ir pareizi novietots pie pārtrauktās programmas un mirgo Sākt/Pauze  taustiņa indikators.

12.10 Aktivizētās programmas atcelšana

1. Piespiediet taustiņu Ieslēgt/izslēgt, lai atceltu programmu un izslēgtu ierīci.
2. Vēlreiz piespiediet taustiņu Ieslēgt/izslēgt, lai ieslēgtu ierīci.

-  Ja SensiCare sistēma ir beigusies un ūdens iepilde ir jau sākusies, jaunā programma sākas **bez SensiCare sistēmas** atkārtotā. Ūdens un mazgāšanas līdzeklis netiek izsūkņēti, lai izvairītos no liekas resursu izšķiešanas.





Ir arī alternatīvs atcelšanas veids:

1. Pagrieziet pārslēgu "Reset" (Atiestatīt) pozīcijā .
 2. Nogaidiet 1 sekundes. Displejā tiks parādīts .
- Tagad varat iestatīt jaunu mazgāšanas programmu.

12.11 Durvju atvēršana - apgērbu pievienošana

-  Ja temperatūra vai ūdens līmenis veļas tīlnē ir pārāk augsti un/vai veļas tīlpne joprojām griežas, durvis nevaradzētu atvērt.

Kad darbojas programma vai atliktais starts, ierīces durvis ir bloķētas. Displejā redzams indikators .

1. Pieskarieties taustiņam Sākt/Pauze . Sāk mirgot  indikators.
2. Pagaidiet, līdz durvju bloķēšanas indikators  nodzies. Atveriet ierīces durvis. Ja nepieciešams, ievietojiet vai izņemiet priekšmetus. Aizveriet durvis un pieskarieties pie Sākt/Pauze  taustiņa. Programma vai atliktais starts turpina darbību.

12.12 Programmas pabeigšana

Kad programmas darbība beigusies, ierīce automātiski izslēdzas. Atskan skaņas signāli, ja tie ir aktivizēti. Displejā parādās .

Taustiņa Sākt/Pauze  indikators izdziest.

Durvis tiek atbloķētas, un indikators  izdziest.









1. Piespiediet taustiņu Ieslēgt/izslēgt, lai izslēgtu ierīci. Piecas minūtes pirms programmas beigām enerģijas taupīšanas funkcija automātiski deaktivizēs ierīci.

-  Kad atkal aktivizējat programmu, displejā redzamas iepriekšējās programmas beigas. Pagrieziet programmu pārslēgu, lai iestatītu jaunu ciklu.

2. Izņemiet veļu no ierīces.
3. Pārliecinieties, ka veļas tīlpne ir tukša.
4. Turiet durvis un mazgāšanas līdzekļa dozatoru pusvirus, lai ierīcē neveidotos pelējums un smakas.
5. Aizgrieziet ūdens krānu.

12.13 Ūdens izsūkņēšana cikla beigās

Izvēloties programmu vai iespēju, kura neizsūkņē ūdeni pēc pēdējās skalošanas reizes, programma ir pabeigta, taču:

- Laika joslā redzams  un displejā redzams, ka durvis ir nobloķētas .
 - Veļas tilpne regulāri griežas pēc regulāriem intervāliem, lai novērstu veļas burzīšanos.
 - Durvis paliek bloķētas.
 - lai atvērtu durvis, nepieciešams izsūknēt ūdeni:
1. Ja nepieciešams, pieskarieties taustiņam **Veļas izgriešana** , lai samazinātu ierīces ierosināto veļas izgriešanas ātrumu.
 2. Nospiediet **Sākt/Pauze**  taustiņu:
 - ja ir iestatīts Skalošanas pauze , ierīce izsūknē ūdeni un izgriež veļu;
 - ja ir iestatīts Nakts , ierīce tikai izsūknē ūdeni.
 Iespējas indikators Skalošanas pauze  pazūd.
 3. Kad programmas darbība beigusies un lūkas bloķēšanas indikators  ir izdzisis, jūs varat atvērt durvis.

4. Dažas sekundes piespiediet taustiņu **leslēgt/izslēgt** , lai izslēgtu ierīci.

12.14 Gaidstāves iespēja

Gaidstāves funkcija automātiski izslēdz ierīci, lai samazinātu enerģijas patēriņu, ja:

- Ierīci nevar izmantot 5 minūtes, kamēr neviena programma nedarbojas.
- 5 minūtes pēc programmas beigām. Displejs rāda beidzamās programmas beigu laiku. Pagrieziet programmu pārlēgu, lai iestatītu jaunu ciklu.

Ja pārlēgs ir pagriezts "Reset"

(Atiestatīt) pozīcijā , ierīce automātiski izslēdzas pēc 30 sekundēm.



Ja iestatāt programmu vai iespēju, kas beidzas ar ūdeni tilpnē, gaidstāves funkcija **neieslēdz** ierīci, lai atgādinātu, ka jāizsūknē ūdens.

13. PADOMI UN IETEIKUMI



BRĪDINĀJUMS!
Skatiet sadaļu "Drošība".

13.1 Veļas ielāde

- Sašķirojiet veļu šādi: baltā veļa, krāsainā veļa, sintētika, smalkveļa un vilnas izstrādājumi.
- Ievērojiet uz etiķetēm norādītās drēbju aprūpes norādes.
- Nemazgājiet kopā baltus un krāsainus apģērbus.
- Daži krāsaini apģērbi var zaudēt krāsu pirmajā mazgāšanas reizē. Ieteicams tos mazgāt atsevišķi dažas pirmās reizes.
- Izgrieziet uz āru daudzslāņu audumus, vilnu un drēbes ar uzkrāsotām ilustrācijām.
- Mazgājiet un apstrādājiet netīrus trāpus ar atbilstošu mazgāšanas līdzekli pirms ievietošanas veļas tilpnē.
- Rīkojieties uzmanīgi ar aizkariem. Noņemiet ākus vai ielieciet aizkarus mazgāšanas maisā vai spilvendrānā.

- Nemazgājiet apģērbu bez vilēm un apģērbu ar iegriezumiem. Izmantojiet speciālo veļas mazgāšanas maisu maziem un/vai smalkiem apģērbiem (piem., krūšturus ar stīpām, jostas, zeķbikses, kurpju šņores, lentes u.c.).

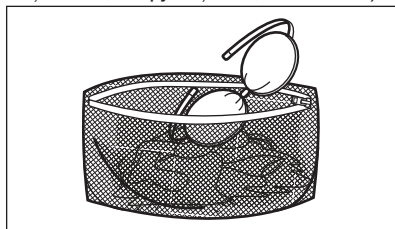

- Īpaši neliels veļas daudzums var radīt līdzsvara problēmas izgriešanas fāzes laikā, kas izraisa pārmērīgas vibrācijas. Ja tas notiek:
 - pārtrauciet programmu un atveriet durvis (skatiet sadaļu "Ikdienas lietošana");
 - izkārtojiet veļu ar rokām, lai apģērba gabali būtu vienmērīgi izklāti veļas tilpnē;

- nospiediet taustiņu Sākt/Pauze. Veļas iz griešanas fāze turpinās.
- Aizpogājiet spilvendrānas, aiztaisiet rāvējslēdzējus, āķīšus un spiedpogas. Sasieniet jostas, auklas, kurpju šņores, lentes un jebkādus citus vajīgus elementus.
- Iztukšojiet kabatas un atlokiet atloces.

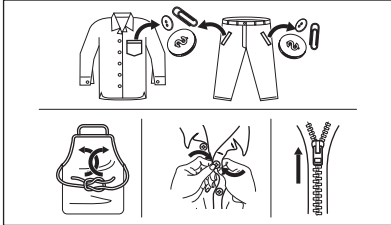

13.2 Grūti iztīrāmi traipi

Dažiem traipiem ar ūdeni un mazgāšanas līdzekli nepietiks.

Mēs iesakām iepriekš apstrādāt šos traipus pirms drēbju ievietošanas ierīcē.

Jūs varat iegādāties īpašus traipu noņēmējus. Izmantojiet īpašos traipu noņēmējus, kas piemēroti traipa un auduma veidam.

13.3 Mazgāšanas līdzekļa veids un daudzums

Mazgāšanas līdzekļa izvēle un pareiza daudzuma izmantošana ne tikai ietekmē veļas mazgāšanas rezultātu, bet arī palīdz izvairīties no liekas resursu izšķiešanas, kā arī pasargāt vidi:

- Lietojiet tikai veļas mazgājamām mašīnām paredzētos mazgāšanas un citus līdzekļus. Vispirms ievērojiet šādus vispārējus noteikumus:
 - veļas pulveris visu veidu audumiem, izņemot smalkveļai. Dodiet priekšroku veļas pulverim ar balinātāju baltajiem apģērbiem un veļas dezinfekcijai,
 - šķidrās mazgāšanas līdzekļus programmām mazgāšanai zemās temperatūrās (60 °C maks.) visu veidu audumiem, vai īpaši tikai vilnai.
- Veļas mazgāšanas līdzekļa izvēle un daudzums atkarīgs no: auduma veida (smalkveļa, vilnas izstrādājumi, kokvilna u.t.t.), apģērba krāsas, veļas

- dudzuma, netīrības pakāpes, mazgāšanas temperatūras un izmantotā ūdens cietības pakāpes.
- Ievērojiet norādījumus uz mazgāšanas līdzekļu vai citu līdzekļu iepakojuma, nepārsniedzot maksimālo norādīto līmeni (**MAX**).
- Nejauciet kopā dažādus mazgāšanas līdzekļu veidus.
- Izmantojiet mazāk mazgāšanas līdzekļa:
 - mazgājot nelielu daudzumu veļas;
 - ja veļa ir nedaudz netīra;
 - ja mazgāšanas laikā veidojas daudz putu.
- Izmantojot mazgāšanas līdzekli tablešu formā, vienmēr ielieciet to veļas tīlnē nevis mazgāšanas līdzekļa dozatorā.

Nepietiekams mazgāšanas līdzekļa daudzums var izraisīt:

- neapmierinošus mazgāšanas rezultātus;
- mazgājamā veļa var palikt pelēka;
- taukainas drēbes;
- pelējumu ierīcē.

Pārmērīgs mazgāšanas līdzekļa daudzums var izraisīt:

- putas;
- sliktāku mazgāšanas rezultātu;
- nepietiekamu skalošanu;
- lielāku ietekmi uz vidi.

13.4 Ieteikumi vides aizsardzībai

Lai ekonomētu ūdens un strāvas patēriņu, kā arī palīdzētu aizsargāt vidi, mēs iesakām ievērot šādus padomus:

- Ievietojot ierīcē veļu līdz **maksimālajai norādītajai ietilpībai katrai programmai, jūs samazināsiet enerģijas un ūdens patēriņu.**
- Traipus un koncentrētus netīrumus var noņemt, izmantojot atbilstošu pirmapstrādi; tad veļu var mazgāt arī zemākā temperatūrā.
- Lai izmantotu pareizo mazgāšanas līdzekļa daudzumu, skatiet mazgāšanas līdzekļa ražotāja ieteikto daudzumu, kā arī noskaidrojiet ūdens cietību savā mājoklī. Skatiet sadaļu "Ūdens cietība".

- Iestatiet **maksimālo iespējamo veļas izgriešanas ātrumu** izvēlētajai programmai, **pirms žāvējat veļu veļas žāvētājā**. Jūs ietaupīsiet enerģiju žāvēšanas laikā!

13.5 Ūdens cietība

Ja ūdens jūsu rajonā ir ciets vai vidēji ciets, mēs iesakām izmantot veļas mazgājamām mašīnām paredzēto ūdens

mīkstināšanas līdzekli. Rajonos, kur ūdens ir mīksts, ūdens mīkstināšanas līdzekli lietot nav nepieciešams.

Lai noskaidrotu ūdens cietības pakāpi savā rajonā, sazinieties ar savu vietējo ūdens piegādes uzņēmumu.

Lietojiet pareizu ūdens mīkstinātāja daudzumu. Ievērojiet instrukcijas, kas norādītas uz produktu iepakojumu.

14. KOPŠANA UN TĪRĪŠANA



BRĪDINĀJUMS!
Skatiet sadaļu "Drošība".

14.1 Periodiskas tīrīšanas grafiks

Periodiska tīrīšana palīdz pagarināt ierīces mūžu.

Pēc katra atstājiet durvis un mazgāšanas līdzekļa dozatoru nedaudz vaļā, lai ierīcē cirkulētu gaiss un izžūtu mitrums — tas novērsīs pelējumu un smakas.

Ja ierīce netiek izmantota ilgāku laiku: aizgrieziet ūdens krānu un atvienojiet ierīci no elektrotīkla.

Orientējošs periodiskas tīrīšanas grafiks:

Atkaļķošana	Divas reizes gadā
Apkopes mazgāšana	Reizi mēnesī
Durvju blīves tīrīšana	Reizi divos mēnešos
Veļas tilpnes tīrīšana	Reizi divos mēnešos
Mazgāšanas līdzekļa dozatora tīrīšana	Reizi divos mēnešos
Aizplūdes sūkņa filtra tīrīšana	Divas reizes gadā
Ieplūdes šļūtenes un vārsta filtra tīrīšana	Divas reizes gadā

Turpmākos paragrāfos paskaidrots, kā katra daļa jātīra.

14.2 Svešķermeņu izņemšana



Pirms cikla aktivizēšanas gādājiet, lai visas kabatas būtu tukšas un viss, kas kustās, piesiets. Skatiet sadaļu "Veļas ielāde" nodaļā "Padomi un ieteikumi".

Izņemiet visus svešķermeņus (piemēram, metāla sprādzes, pogas, monētas u.t.t.), kuras var atrast durvju blīvē, filtros un veļas tilpnē. Skatiet paragrāfus "Durvju blīve un dubultās apmales lamatas", "Veļas tilpnes tīrīšana", "Aizplūdes sūkņa tīrīšana" un "Ieplūdes šļūtenes un vārsta filtra tīrīšana". Ja nepieciešams, sazinieties ar pilnvaroto apkopes centru.

14.3 Ārpuses tīrīšana

Tīriet ierīci tikai ar maigām ziepēm un siltu ūdeni. Pilnībā nosusiniet visas virsmas. Nelietojiet abrazīvus sūkļus vai citus skrāpējošus materiālus.



UZMANĪBU!
Nelietojiet alkoholu, šķīdinātājus vai ķīmikālijas.



UZMANĪBU!
Netīriet metāla virsmas ar tīrīšanas līdzekļiem uz hlora bāzes.

14.4 Atkaļķošana

- i** Ja ūdens jūsu rajonā ir ciets vai vidēji ciets, mēs iesakām izmantot veļas mazgājamām mašīnām paredzēto ūdens atkaļķošanas līdzekli.

Regulāri pārbaudiet veļas tilpni, lai pamanītu katlakmens veidošanos.

Parastie mazgāšanas līdzekļi jau satur ūdens mazgāšanas līdzekļus, taču mēs iesakām laiku pa laikam ieslēgt ciklu ar tukšu veļas tilpni un atkaļķošanas līdzekli.

- i** Vienmēr ievērojiet instrukcijas, kas norādītas uz produktu iepakojuma.

14.5 Apkopes mazgāšana

Atkārtoti un ilgstoši lietojot programmas ar zemu temperatūru, veļas tilpnē un tvertnē var rasties mazgāšanas līdzekļa atliekas, pūkas un baktērijas. Tas var izraisīt sliktas smakas un pelējumu. Lai likvidētu šīs atliekas un iztīrītu ierīces iekšpusi, regulāri ieslēdziet apkopes mazgāšanas ciklu (vismaz reizi mēnesī):

- i** Skatiet sadaļu "Veļas tilpnes tīrīšana".

14.6 Durvju divkāršs blīvējums

Šai ierīcei ir **pašattīroša ūdens iztukšošanas sistēma**, kas ļauj no apgērba atdalījušās nelielas pūkas izvadīt kopā ar ūdeni. Regulāri pārbaudiet blīvējumu. Cikla beigās var izvērt monētas, pogas un citus mazus priekšmetus.

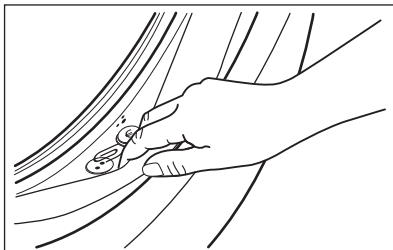

Notīriet to nepieciešamības gadījumā, izmantojot amonjaka krēma tīrīšanas līdzekli, nesaskrāpējot blīvējuma virsmu.

- i** Vienmēr ievērojiet uz produkta iepakojuma sniegtās norādes.

Pārbaudiet un izņemiet priekšmetus (ja tādi ir), kuri var nonākt locījumos.

Pārliecinieties, ka starp blīvējumu un durvīm netiktu iespiesta veļa.

Izmantojiet mitru drānu, lai pēc mazgāšanas programmas cikla beigām no durvju blīvējuma noslaucītu netīrumus un ūdens nogulsņumus.

14.7 Veļas tilpnes tīrīšana

Regulāri pārbaudiet veļas tilpni, lai novērstu rūsas veidošanos.

Iztīriet tilpni, izmantojot nerūsējošam tēraudam īpaši paredzētiem līdzekļiem.

- i** Vienmēr ievērojiet instrukcijas, kas norādītas uz produktu iepakojuma.

Rūpīgai tīrīšanai:

- Izņemiet veļu no veļas tilpnes.
- Iestatiet Cottons programmu ar visaugstāko temperatūras iestatījumu. Pievienojiet nelielu daudzumu pulverveida mazgāšanas līdzekļa tukšā veļas tilpnē, lai izskalotu palikušās atliekas.

- i** Reizēm cikla beigās displejā var būt redzama ikona . tas ir ieteikums veikt "veļas tilpnes tīrīšanu".

14.8 Mazgāšanas līdzekļa dozatora tīrīšana

Lai to novērstu izkaltuša mazgāšanas līdzekļa vai sarecējuša auduma mīkstinātāja un/vai pelējuma veidošanos mazgāšanas līdzekļa dozatorā, laiku pa laikam rīkojieties šādi:

1. Atveriet atvilktni. Piespiediet atduri uz leju, kā tas norādīts attēlā, un izvelciet to.

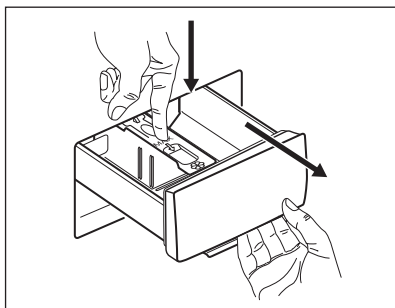

2. Lai atvieglotu tīrīšanu, noņemiet papildpiedevu nodaļījuma augšdaļu un izskalojiet to zem tekoša silta ūdens, likvidējot visas uzkrātā mazgāšanas līdzekļa atliekas. Pēc tīrīšanas uzstādiet detaļu atpakaļ.

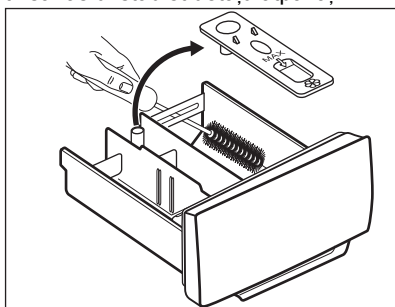

3. Pārbaudiet, vai visas mazgāšanas līdzekļa atliekas tiek izņemtas no

padziļinājuma augšējās un apakšējās daļās. Padziļinājuma tīrīšanai izmantojiet nelielu suku.

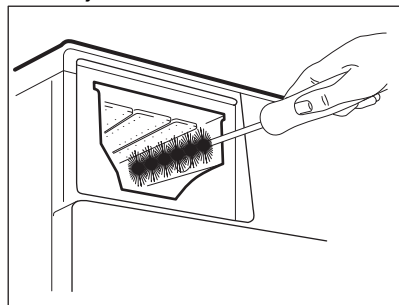

4. Ievietojiet mazgāšanas līdzekļa dozatoru vadotnēs un aizveriet to. Ieslēdziet skalošanas programmu, neievietojot veļu tīlnē.

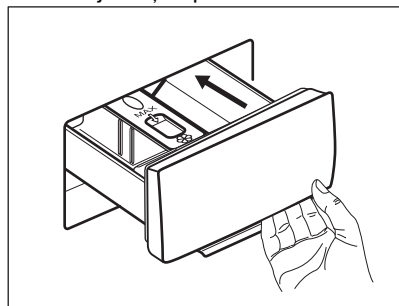

14.9 Ūdens izsūkņēšanas sūkņa tīrīšana

Regulāri pārbaudiet aizplūdes filtru un pārlicinieties, ka tas ir tīrs.

Tīriet sūkni, ja:

- ierīce neizsūknē ūdeni.
- veļas tīlpne negriežas;
- no ierīces atskan neparasts troksnis, kuru rada aizsērējis sūknis;
- ekrānā parādās kļūmes kods. **E20**



BRĪDINĀJUMS!

- Atvienojiet kontaktdakšu no kontaktligzdas.
- Neizņemiet filtru, kamēr ierīce darbojas.
- Neīrīriet sūkni, ja ūdens ierīcē ir karsts. Nogaidiet, līdz ūdens ir atdzisis.
- Atkārtojiet 3. soli vairākas reizes, aizverot un atverot vārstu, līdz ūdens beidz izplūst.

Vienmēr turiet pa rokai lupatu, jo, izņemot filtru, var izplūst ūdens.

Lai iztīrītu sūkni, rīkojieties šādi:

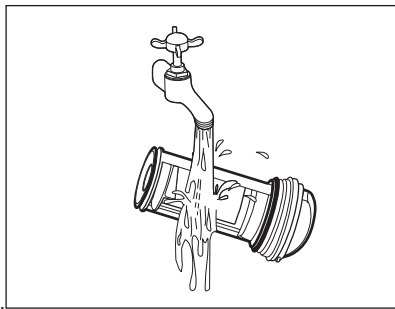
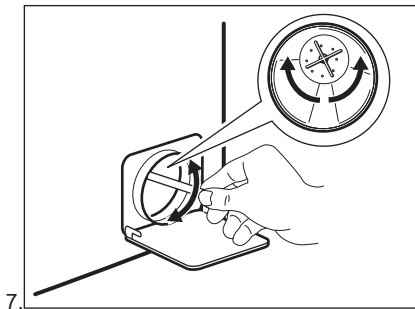
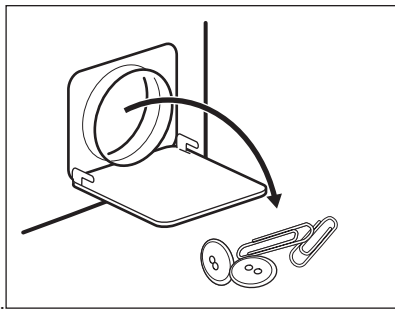
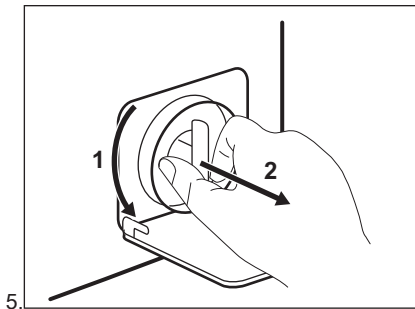
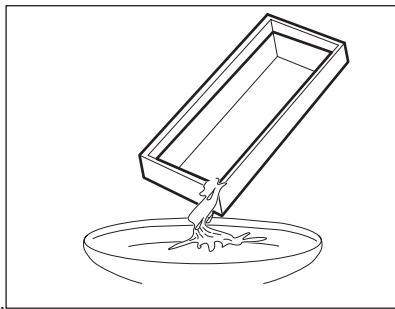
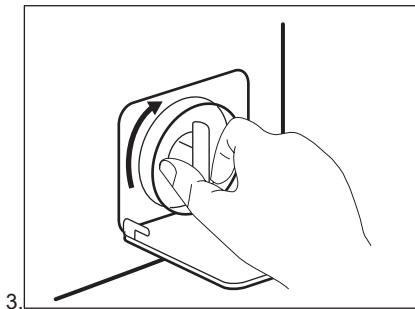
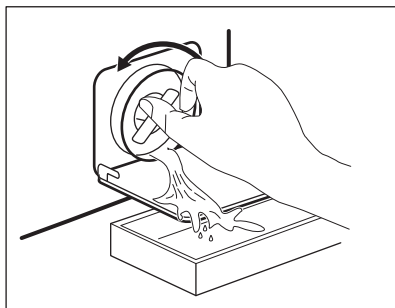
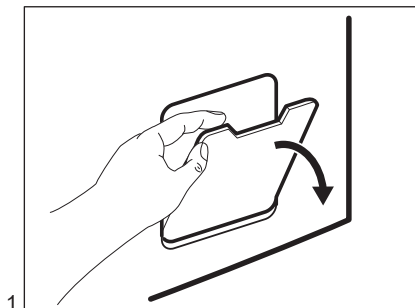

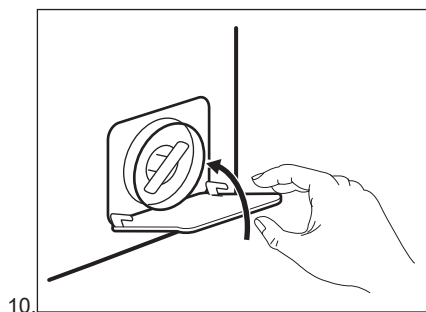
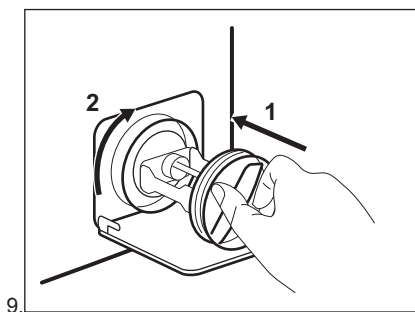
**BRĪDINĀJUMS!**

Pārļiecinieties, ka sūkņa lāpstņirēnis griežas. Ja tas nēgriežas, sazinieties ar pilnvaroto apkopes centru. Pārļiecinieties, ka filtrs pareizi piegriezts, lai novērstu ūdens noplūdes.

Izvadot ūdeni ar šīs ārkārtas ūdens izvadīšanas procedūras palīdzību, noplūdes sistēmu atkal nepieciešams aktivizēt:

1. Ielejiet mazgāšanas līdzekļa dozatora galvenajā nodaļījumā 2 litrus ūdens.
2. Aktivizējiet programmu, lai izsūknētu ūdeni.

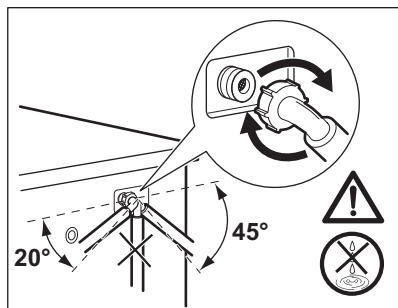
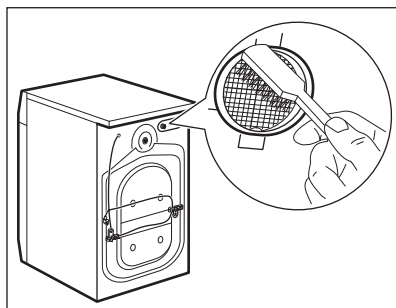
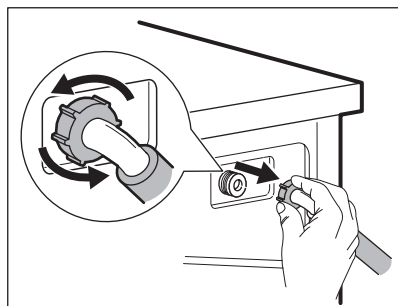
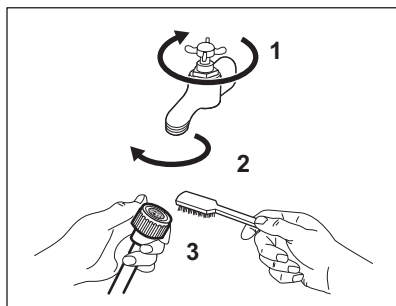
14.10 Iepļūdes šļūtenes un filtra vārsta tīrīšana

14.11 Avārijas ūdens izsūkņēšana

Ja ierīce neizsūknē ūdeni, veiciet to pašu procedūru, kas aprakstīta rindkopā "Noplūdes sūkņa tīrīšana". Ja nepieciešams, iztīriet sūkni.

Izvadot ūdeni ar šīs ārkārtas ūdens izvadīšanas procedūras palīdzību, noplūdes sistēmu atkal nepieciešams aktivizēt:

1. Ielejiet mazgāšanas līdzekļa dozatora galvenajā nodalījumā 2 litrus ūdens.
2. Aktivizējiet programmu, lai izsūknētu ūdeni.

14.12 Brīdinājumi par salu

Ja ierīce uzstādīta vietā, kur gaisa temperatūra var sasniegt 0 °C vai zemāku temperatūru, izlaidiet atlikušo

ūdeni no iepļūdes šļūtenes un izsūknējiet to no sūkņa.

1. Atvienojiet kontaktdakšu no kontaktligzdas.
2. Aizgrieziet ūdens krānu.
3. Ielieciet iepļūdes šļūtenes divus galus konteinerā un ļaujiet ūdenim izplūst no šļūtenes.
4. Iztukšojiet sūkni. Skatiet ārkārtas ūdens izvadīšanas procedūru.
5. Kad sūknis ir tukšs, uzstādiet atpakaļ iepļūdes šļūteni.



BRĪDINĀJUMS!

Pārliedzinieties, ka temperatūra ir augstāka par 0 °C, pirms atkal lietojat ierīci.

Ražotājs neatbild par bojājumiem, kas radušies zemas temperatūras rezultātā.

15. PROBLĒMRISINĀŠANA



BRĪDINĀJUMS!

Skatiet sadaļu "Drošība".

15.1 Brīdinājuma kodi un iespējamās kļūmes

Ierīce neieslēdzas vai apstājas darbības laikā. Vispirms mēģiniet atrast problēmas risinājumu (skatiet tabulas).



BRĪDINĀJUMS!

Pirms pārbaudes veikšanas atvienojiet ierīci no elektrotīkla.

Dažu problēmu gadījumā displejā tiek attēlots brīdinājuma kods un var nepārtraukti mirgot Sākt/Pauze taustiņš:

Problēma	Iespējamais risinājums
 Ierīce kārtīgi nepiepildās ar ūdeni.	<ul style="list-style-type: none"> • Pārbaudiet, vai ūdens krāns ir atvērts. • Pārliedzinieties, vai ūdens piegādes spiediens nav pārāk zems. Lai iegūtu šo informāciju, sazinieties ar vietējo ūdens apgādes dienestu. • Pārbaudiet, vai ūdens krāns nav aizsērējis. • Pārbaudiet, vai ūdens noplūdes šļūtene nav salocījusies, bojāta vai saliekta. • Pārliedzinieties, vai ūdens iepļūdes šļūtenes pieslēgums ir pareizs. • Pārbaudiet, vai nav aizsērējis iepļūdes šļūtenes filtrs vai vārsta filtrs. Skatiet sadaļu "Kopšana un tīrīšana".

E20 Ierīce neizsūknē ūdeni.	<ul style="list-style-type: none"> • Pārbaudiet, vai izlietnes sifons nav aizsērējis. • Pārbaudiet, vai ūdens izplūdes šļūtene nav sagriezusies vai saliekta. • Pārbaudiet, vai ūdens noplūdes filtrs nav aizsērējis. Tīriet filtru, ja nepieciešams. Skatiet sadaļu "Kopšana un tīršana". • Pārliedzieties, vai ūdens noplūdes šļūtenes pieslēgums ir pareizs. • Iestatot programmu bez ūdens izsūknēšanas fāzes, iestatiet ūdens izsūknēšanas programmu. • Ja izvēlēta iespēja, kuras beigās ūdens netiek izvadīts no veļas tīrnes, iestatiet ūdens izsūknēšanas programmu.
E40 Ierīces durvis ir atvērtas vai nav aizvērtas pareizi.	<ul style="list-style-type: none"> • Pārliedzieties, ka durvis ir kārtīgi aizvērtas.
E91 Iekšēja kļūme. Ierīces elektronisko elementu starpā nav saziņas.	<ul style="list-style-type: none"> • Programma netika pabeigta pareizi vai ierīce pārāk ātri pārtrauca darbību. Izslēdziet ierīci un atkal ieslēdziet. • Ja brīdinājuma kods atkārtojas, sazinieties ar pilnvaroto servisa centru.
EKO Strāvas padeve ir nestabila.	<ul style="list-style-type: none"> • Pagaidiet, līdz strāvas padeve ir stabila.

Ja displejā parādās brīdinājuma kodi, izslēdziet un ieslēdziet ierīci.

Ja problēma atkārtojas, sazinieties ar pilnvaroto servisa centru.

Dažādu veļas mašīnas problēmu gadījumā skatiet iespējamus risinājumus tabulā tālāk.

Problēma	Iespējamais risinājums
Programma neieslēdzas.	<ul style="list-style-type: none"> • Pārbaudiet, vai kontaktdakša pieslēgta kontaktligzdai. • Pārliedzieties, ka ierīces durvis ir aizvērtas. • Pārliedzieties, vai nav bojāti drošinātāji drošinātāju blokā. • Pārliedzieties, ka esat pieskāries Sākt/Pauze . • Ja iestafts atliktais starts, atceliet iestatījumu vai gaidiet laika atskaites beigas. • Izslēdziet Bērnu drošības funkciju, ja tā ir ieslēgta. • Pārbaudiet izvēlētajās programmas regulatoru.
Ierīce piepildās ar ūdeni un tad uzreiz to izsūknē.	<ul style="list-style-type: none"> • Pārliedzieties, ka izvades šļūtene ir pareizā pozīcijā. Iespējams, šļūtene atrodas pārāk zemu. Skatiet sadaļu "Uzstādīšanas norādes".

Problēma	Iespējamais risinājums
Nedarbojas veļas izgriešanas fāze, vai mazgāšanas cikls noris ilgāk nekā parasti.	<ul style="list-style-type: none"> • Iestatiet izgriešanas programmu. • Pārbaudiet, vai ūdens noplūdes filtrs nav aizsērējis. Tīriet filtru, ja nepieciešams. Skatiet sadaļu "Kopšana un tīršana". • Ar rokām izkārtējiet drēbes tilpnē un iedarbiniet izgriešanas fāzi no sākuma. Šī problēma, iespējams, radusies līdzsvara trūkuma dēļ.
Uz grīdas ir ūdens.	<ul style="list-style-type: none"> • Pārbaudiet, vai ūdens šļūteņu savienotājdetaļas ir cieši pievilktas un nav ūdens noplūdes. • Pārbaudiet, vai ūdens iepļūdes šļūtene vai ūdens izsūkņēšanas šļūtene nav bojātas. • Pārliedziniet, vai izmantots pareizais mazgāšanas līdzeklis un pareizā daudzumā.
Ierīces durvis nevar atvērt.	<ul style="list-style-type: none"> • Pārliedziniet, ka nav izvēlēta mazgāšanas programma, kuras beigās ūdens paliek veļas tilpnē. • Pārbaudiet, vai mazgāšanas programma beigusies. • Ja veļas tilpnē palicis ūdens iestatiet ūdens izsūkņēšanas vai veļas izgriešanas programmu. • Pārliedziniet, vai ierīce ir pieslēgta barošanai. • Šo problēmu, iespējams, radījusi ierīces darbības kļūme. Sazinieties ar pilnvaroto servisa centru.
Mašīna rada neparastus trokšņus un vibrē.	<ul style="list-style-type: none"> • Pārbaudiet, vai ierīce ir pareizi nolīmeņota. Skatiet sadaļu "Uzstādīšanas norādes". • Pārliedziniet, ka noņemti visi iesaiņojuma materiāli un/vai izņemtas visas pārvietošanas laikā izmantotās skrūves. Skatiet sadaļu "Uzstādīšanas norādes". • Ielieciet tilpnē vairāk veļas. Veļas var būt par maz.
Programmas darbības ilgums pieaug vai samazinās programmas darbības laikā.	<ul style="list-style-type: none"> • SensiCare System var noregulēt programmas darbības ilgumu atbilstoši veļas veidam un daudzumam. Skatiet punktu "SensiCare System veļas daudzuma noteikšana" sadaļā "Lietošana ikdienā".
Mazgāšanas rezultāti nav apmierinoši.	<ul style="list-style-type: none"> • Palieliniet mazgāšanas līdzekļa daudzumu vai izmantojiet citu mazgāšanas līdzekli. • Pirms veļas mazgāšanas izmantojiet īpašus izstrādājumus, lai likvidētu grūti iztīrāmus traipus. • Pārliedziniet, ka iestatījāt pareizu temperatūru. • Samaziniet veļas daudzumu.
Pārāk daudz putu veļas tilpnē mazgāšanas cikla laikā.	<ul style="list-style-type: none"> • Samaziniet mazgāšanas līdzekļa daudzumu.
Pēc mazgāšanas cikla mazgāšanas līdzekļa dozatorā ir mazgāšanas līdzekļa atliekas.	<ul style="list-style-type: none"> • Pārliedziniet, ka aizdare ir pareizā pozīcijā (UZ AUGŠU veļas pulverim, UZ LEJU šķidram mazgāšanas līdzeklim). • Pārliedziniet, ka izmantojāt mazgāšanas līdzekļa dozatoru atbilstoši šajā rokasgrāmatā sniegtajiem norādījumiem.

Pēc pārbaudes ieslēdziet ierīci. Programma atsāksies no tās vietas, kur tā tika pārtraukta.

Ja problēma atkārtojas, sazinieties ar pilnvaroto servisa centru. Servisa centram nepieciešamie dati norādīti uz tehnisko datu plāksnītes.

16. PATĒRIŅA DATI

16.1 Ievads



Sīkāk par enerģijas marķējumu skatiet vietnē www.theenergylabel.eu.



QR kods uz enerģijas marķējuma, kas iekļauts ierīces komplektācijā, nodrošina tīmekļa saiti uz informāciju par ierīces veiktspēju ES EPREL datu bāzē. Saglabājiet enerģijas marķējumu kopā ar lietotāja rokasgrāmatu un visiem pārējiem ierīces komplektācijā iekļautajiem dokumentiem. Ir iespējams atrast to pašu informāciju EPREL datu bāzē, izmantojot saiti <https://eprel.ec.europa.eu>, un modeļa nosaukumu un izstrādājuma numuru, ko var atrast uz ierīces datu plāksnītes. Lai noskaidrotu tehnisko datu plāksnītes atrašanās vietu, skatiet nodaļu "Produkta apraksts".

16.2 Paskaidrojumi

kg	Veļas ielāde.	h:mm	Programmas ilgums.
kWh	Elektroenerģijas patēriņš.	°C	Veļas temperatūra.
Litri	Ūdens patēriņš.	apgr./min	Veļas izgriešanas ātrums.
%	Atlikušais mitrums Izgriešanas fāzes beigās. Jo lielāks izgriešanas ātrums, jo lielāks ir troksnis un jo zemāks ir atlikušais mitrums.		



Vērtības un programmu ilgums var atšķirties atkarībā no dažādiem apstākļiem (piem., istabas temperatūras, ūdens temperatūras un spiediena, veļas daudzuma un veida, elektrotīkla sprieguma), kā arī tad, ja mainīsiet noklusējuma iestatījumu programmā.

16.3 Saskaņā ar Komisijas regulu ES 2019/2023

Eco 40-60 programma	kg	kWh	Litri	h:mm	%	°C	apgr./min ¹⁾
Maksimālā ielāde	6	0.900	50	3:10	60	45	951
Pusielāde	3	0.570	40	2:25	60	36	951
Ceturtdaļielāde	1,5	0.270	35	2:25	62	25	951

1) Maksimālais veļas izgriešanas ātrums.

Jaudas patēriņš dažādos režīmos

Izslēgts (W)	Gaidstāve (W)	Atliktais starts (W)
0,30	0,30	4,00

Laiks līdz izslēgtam/gaidstāves režīmam ir ne vairāk kā 15 minūtes.

16.4 Bieži lietotas programmas



Šīs vērtības ir tikai orientējošas.

Programmas	kg	kWh	Litri	h:mm	%	°C	apgr./min ¹⁾
Cottons ²⁾ 90 °C	6	2.15	75	3:55	60	85	1000
Cottons 60 °C	6	1.50	70	3:25	60	55	1000
Cottons 20 ³⁾ 20 °C	6	0.30	70	2:10	60	20	1000
Synthetics 40 °C	3	0.75	65	2:10	37	40	1000
Delicates ⁴⁾ 30 °C	1	0.30	40	0:50	37	30	1000
Wool 30 °C	1	0.20	40	1:05	32	30	1000

1) Veļas izgriešanas ātruma informatīvais indikators.

2) Piemērota ļoti netīru audumu mazgāšanai.

3) Piemērota ļoti nedaudz netīras kokvilnas mazgāšanai.

4) Tā arī veic ātru mazgāšanas ciklu nedaudz netīrai veļai.

17. ĪSA PAMĀCĪBA

17.1 Izmantošana ikdienā

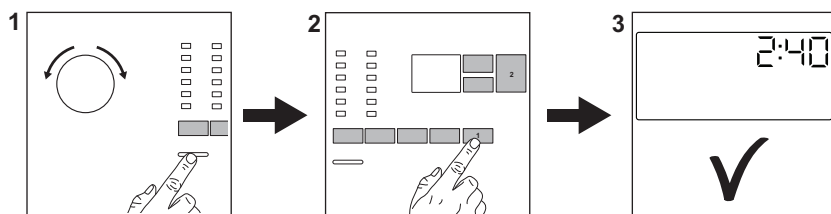

Pievienojiet kontaktdakšu kontaktligzdai.

Atgrieziet ūdens krānu.

Ievietojiet veļu.

Ielejiet mazgāšanas līdzekli un citu veļas kopšanas līdzekli attiecīgajā mazgāšanas līdzekļa dozatora nodalījumā.

1. Nospiediet taustiņu **ieslēgt/izslēgt**, lai ieslēgtu ierīci. Pagrieziet programmu izvēles pārslēgu, lai iestatītu vēlamo programmu.

2. Pieskaroties attiecīgajiem skārietaustiņiem, iestatiet vēlamās papildiespējas (1). Lai aktivizētu programmu, pieskarieties taustiņam

Sākt/Pauze (2).

3. Ierīce ieslēdzas.

Pēc programmas beigām izņemiet veļu.

Nospiediet taustiņu **ieslēgt/izslēgt**, lai izslēgtu ierīci.



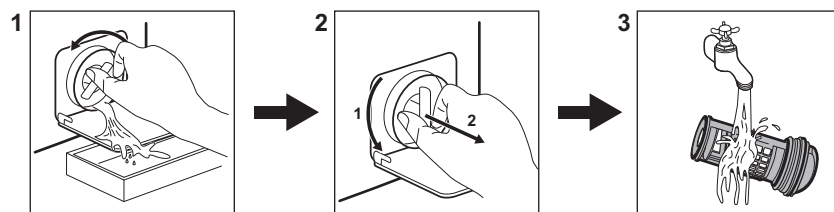

17.2 Ūdens izsūkņēšanas sūkņa filtra tīrīšana



Regulāri iztīriet šo filtru, īpaši, ja displejā parādās brīdinājuma kods **E20**.

17.3 Programmas

Programmas	Ielāde	Produkta apraksts
Eco 40-60	6 kg	Balta un krāsaina kokvilna. Vidēji netīri apģērbi.
Cottons	6 kg	Balti kokvilnas audumi un krāsaini kokvilnas audumi.
Synthetics	3 kg	Sintētikas vai jauktu audumu apģērbi.

Programmas	Ielāde	Produkta apraksts
Delicates	1 kg	Smalki audumi, tādi kā akrils, viskoze, poliesters.
Rapid 14min	1 kg	Sintētika un jaukti audumi. Nedaudz netīri apģērbi un apģērbu atsvaidzināšana.
Rinse	6 kg	Visi audumi, izņemot vilnas izstrādājumus un smalkveļu. Programma skalošanai un veļas izgriešanai.
Drain/Spin	6 kg	Visi audumi, izņemot vilnas izstrādājumus un smalkveļu. Programma veļas izgriešanai un ūdens izsūkņēšanai.
 Anti-Allergy	6 kg	Baltiem kokvilnas izstrādājumiem. Šī programma palīdz likvidēt mikrobus un baktērijas.
Baby Clothes	1 kg	Maigs cikls mazuļu drēbēm.
 Silk	0,5 kg	Saudzīga mazgāšanas programma, kas piemērota zīdam un audumiem, kuru sastāvā ir sintētika.
 Wool	1 kg	Vilnas audumiem, kurus var mazgāt veļas mašīnā, vilnas un smalkiem audumiem, kurus jāmazgā ar rokām.
Sport	3 kg	Sporta apģērbi.
 Outdoor	1,5 kg ¹⁾ 1 kg ²⁾	Moderni āra sporta apģērbi.
Denim	1,5 kg	Džinsu apģērbi.

1) Mazgāšanas programma.

2) Mazgāšanas programma un ūdensnecaurlaidības atjaunošanas fāze.

18. APSVĒRUMI PAR VIDES AIZSARDZĪBU

Nododiet otrreizējai pārstrādei materiālus ar simbolu . Ievietojiet iepakojuma materiālus atbilstošajos konteineros to otrreizējai pārstrādei. Palīdziet aizsargāt apkārtējo vidi un cilvēku veselību, atkārtoti pārstrādājot elektrisko un elektronisko iekārtu atkritumus.

Neizmetiet ierīces, kas apzīmētas ar šo simbolu , kopā ar māsaimniecības atkritumiem. Nododiet izstrādājumu vietējā otrreizējās pārstrādes punktā vai sazinieties ar vietējo pašvaldību.

TURINYS

1. SAUGOS INFORMACIJA.....	41
2. SAUGOS INSTRUKCIJOS.....	42
3. GAMINIO APRAŠYMAS.....	44
4. TECHNINIAI DUOMENYS.....	45
5. ĮRENGIMAS.....	45
6. PRIEDAI.....	49
7. VALDYMO SKYDELIS.....	49
8. RATUKAS IR MYGTUKAI.....	51
9. PROGRAMOS.....	53
10. NUOSTATOS.....	58
11. PRIEŠ NAUDOJANTIS PIRMAKART.....	58
12. KASDIENIS NAUDOJIMAS.....	58
13. PATARIMAI.....	63
14. VALYMAS IR PRIEŽIŪRA.....	65
15. TRIKČIŲ ŠALINIMAS.....	70
16. SAŃAUDŲ VERTĖS.....	73
17. TRUMPASIS VADOVAS.....	75

MES GALVOJAME APIE JUS

Dėkojame, kad įsigijote „Electrolux“ prietaisą. Išsirinkote gaminį, kuriame atsispindi šios srities profesionalų per dešimtmečius sukauptą patirtis ir naujovės. Pažangus ir stilingas prietaisas sukurtas specialiai jums. Kad ir ką gamintumėte, kiekvieną kartą būsite tikri dėl nepriekaištingo rezultato.

Sveiki atvykę į „Electrolux“ pasaulį.

Apsilankykite mūsų interneto svetainėje.



Čia rasite naudojimo patarimų, brošiūrų, informacijos apie trikčių šalinimą, aptarnavimą ir remontą:

www.electrolux.com/support



Užregistruokite savo gaminį ir naudokitės papildomomis paslaugomis:

www.registerelectrolux.com



Jūsų prietaisui skirtų priedų, nusidėvinčių ir originalių atsarginių dalių ieškokite čia:

www.electrolux.com/shop

KLIENTŲ APTARNAVIMAS IR TECHNINĖ PRIEŽIŪRA

Visada naudokite originalias atsargines dalis.

Kreipdamiesi į įgaliojantį aptarnavimo centrą įsitikinkite, kad galite nurodyti šią informaciją: prietaiso modelis, PNC, serijos numeris.

Šią informaciją galima rasti techninių duomenų plokštėje.

 Įspėjimo / perspėjimo ir saugos informacija

 Bendroji informacija ir patarimai

 Aplinkosaugos informacija

Galimi pakeitimai.

1. ⚠ SAUGOS INFORMACIJA

Prieš įrengdami ir naudodami šį prietaisą, atidžiai perskaitykite pateiktą instrukciją. Gamintojas neatsako už sužalojimus ar žalą, patirtą dėl netinkamo prietaiso įrengimo ar naudojimo. Instrukciją visada laikykite saugioje ir pasiekiamoje vietoje, kad prireikus galėtumėte pasižiūrėti.

1.1 Vaikų ir pažeidžiamų žmonių sauga

- Vyresni nei 8 metų vaikai ir asmenys, kurių fiziniai, jutimo arba protiniai gebėjimai riboti, arba kuriems trūksta patirties ir žinių, šį prietaisą gali naudoti tik tuomet, jei jie prižiūrimi arba jiems buvo suteikti nurodymai, kaip saugiai naudoti prietaisą, ir jei jie supranta su prietaiso naudojimu susijusius pavojus.
- Nuo 3 iki 8 metų vaikų ir asmenų, turinčių labai sunkią ir sudėtingą negalią, negalima prileisti prie prietaiso, jeigu jie nuolat nėra prižiūrimi.
- Mažesnių nei 3 metų vaikų negalima prileisti prie prietaiso, jeigu jie nuolat nėra prižiūrimi.
- Neleiskite vaikams žaisti su šiuo prietaisu.
- Visas pakuotės medžiagas saugokite nuo vaikų ir tinkamai pašalinkite.
- Ploviklius laikykite vaikams nepasiekiamoje vietoje.
- Neleiskite vaikams ir naminiams gyvūnams būti šalia, kai prietaiso durelės atviros.
- Jeigu prietaise yra apsaugos nuo vaikų įtaisas, jį reikia suaktyvinti.
- Vaikai be priežiūros negali atlikti prietaiso valymo ir naudotojo priežiūros darbų.

1.2 Bendrieji saugos reikalavimai

- Nebandykite pakeisti šio prietaiso techninių savybių.
- Šis prietaisas skirtas naudoti tik buityje ir panašiose aplinkose, pavyzdžiui:
 - biurų virtuvėse, valgomuosiuose, biuruose ir kitoje darbo aplinkoje;

- viešbučiuose, moteliuose, svečių namuose ir kitose gyvenamosiose aplinkose;
- bendrosios paskirties patalpose, daugiabučiuose ar skalbyklose.
- Didžiausia prietaiso talpa yra 6 kg. Neviršykite maksimalaus kiekvienai programai numatyto skalbinių kiekio (žr. skyrių „Programos“).
- Darbinis vandens slėgis vandens tiekimo taške turi būti nuo 0,5 baro (0,05 MPa) iki 8 barų (0,8 MPa).
- Pasirūpinkite, kad apatinių ventiliacijos angų neblokotų kilimai ar kitos grindų dangos.
- Prietaisą prie vandentiekiojunkite naujomis kartu su prietaisu gautomis arba įgaliotojo techninės priežiūros centro patvirtintomis žarnomis.
- Nenaudokite senų žarnų.
- Jei būtų pažeistas maitinimo laidas, jį gali pakeisti tik gamintojas, jo įgaliotasis techninės priežiūros centras arba panašios kvalifikacijos asmenys– antraip gali kilti elektros pavojus.
- Prieš bet kokius techninės priežiūros darbus išjunkite prietaisą ir ištraukite maitinimo laido kištuką iš elektros lizdo.
- Nevalykite prietaiso didelio slėgio vandens purkštuvais ir (arba) garais.
- Išvalykite prietaisą drėgna šluoste. Naudokite tik neutralius ploviklius. Nenaudokite šveičiamųjų produktų, šveitimo kempinių, tirpiklių arba metalinių grandyklių.

2. SAUGOS INSTRUKCIJOS

2.1 Įrengimas



Įrengimas turi atitikti galiojančias nacionalines taisykles.

- Nuimkite visas pakuotės medžiagas ir gabenimo varžtus, įskaitant guminę įvorę su plastikiniu tarpikliu.
- Gabenimo varžtus laikykite saugioje vietoje. Jeigu prietaisą ateityje reikės perkelti, juos reikia įsukti, kad būgnas

būtų užfiksuotas ir apsaugotas nuo vidinio sugadinimo.

- Visada būkite atsargūs, kai perkeliate prietaisą, nes jis yra sunkus. Visada mūvėkite apsaugines pirštines ir avėkite uždarą avalynę.
- Vadovaukitės su prietaisu pateiktomis įrengimo instrukcijomis.
- Neįrenkite ir nenaudokite sugadinto prietaiso.

- Neįrenkite ir nenaudokite prietaiso ten, kur temperatūra gali būti žemesnė nei 0 °C, arba ten, kur jis gali būti veikiamas oro sąlygų.
- Grindys, ant kurių bus įrengtas prietaisas, turi būti plokščios, stabilios, atsparios karščiui ir švarios.
- Pasirūpinkite, kad tarp prietaiso ir grindų vyktų oro cirkuliacija.
- Pastatę prietaisą į nuolatinę jo vietą, gulsčiuu patikrinkite, ar jis stovi lygiai. Jei jis stovi nelygiai, atitinkamai sureguliuokite jo kojeles.
- Neįrenkite prietaiso tiesiai virš grindyse esančio kanalizacijos vamzdžio.
- Nepurškite ant prietaiso vandens ir saugokite jį nuo pernelyg didelės drėgmės poveikio.
- Nestatykite prietaiso ten, kur prietaiso durelių negalima atidaryti iki galo.
- Nedėkite po prietaisu uždaro talpyklės ištekėjusiam vandeniui surinkti. Kreipkitės į įgaliotąjį techninės priežiūros centrą, kad išsiaiškintumėte, kokius priedus galite naudoti.

2.2 Elektros prijungimas



ISPĖJIMAS!

Gaisro ir elektros smūgio pavojus.

- Prietaisą privaloma įžeminti.
- Visada naudokite tinkamai įrengtą įžemintą saugųjį elektros lizdą.
- Įsitinkite, kad parametrai techninių duomenų plokštelėje atitinka maitinimo tinklo elektros vardinis duomenis.
- Nenaudokite daugiakanalių adapterių ir ilginamųjų laidų.
- Būkite atsargūs, kad nesugadintumėte elektros kištuko ir maitinimo laido. Jei reikėtų pakeisti maitinimo laidą, tai turi padaryti mūsų įgaliotasis techninės priežiūros centras.
- Elektros kištuką į tinklo lizdą junkite tik tuomet, kai visiškai pabaigsite įrengimą. Įsitinkite, kad įrengus prietaisą, elektros laido kištuką būtų lengva pasiekti.
- Nelieskite maitinimo laido arba elektros kištuko šlapiomis rankomis.

- Norėdami išjungti prietaisą, nenukaukite už maitinimo laido. Visada traukite paėmę už elektros kištuko.

2.3 Vandens jungtis

- Tiekiamo vandens temperatūra neturi viršyti 25 °C.
- Nepažeiskite vandens žarnų.
- Prieš jungdami prietaisą prie naujų ar ilgai nenaudotų vamzdžių, remontuotų arba naujų prietaisų (vandens skaitiklių ir pan.), palaukite kol pradės tekėti švarus ir skaidrus vanduo.
- Pirmą kartą naudodami prietaisą ir juo pasinaudoję patikrinkite, ar nėra vandens nuotėkio.
- Nenaudokite ilginamųjų žarnų vandens įleidimo žarnai pailginti. Dėl vandens tiekimo žarnos keitimo kreipkitės į įgaliotąjį techninės priežiūros atstovą.
- Išpakavę prietaisą galite pamatyti iš vandens išleidimo žarnos ištekantį vandenį. Taip yra todėl, kad gamykloje prietaisas buvo bandomas naudojant vandenį.
- Vandens išleidimo žarną galima pailginti iki 400 cm. Dėl kitos vandens išleidimo žarnos arba jos ilginamosios dalies kreipkitės į įgaliotąjį techninės priežiūros atstovą.
- Pasirūpinkite, kad įrengus prietaisą liktų prieiga prie čiaupo.

2.4 Naudojimas



ISPĖJIMAS!

Sužeidimo, elektros smūgio, gaisro, nudegimų arba prietaiso sugadinimo pavojus.

- Laikykitės ant ploviklio pakuotės pateiktų saugos nurodymų.
- Šalia prietaiso, į prietaisą arba ant jo nedėkite degių produktų arba degiais produktais sudrėkintų daiktų.
- Neskalkbkite stipriai alyva, tepalu ar kitomis riebiomis medžiagomis suteptų audinių. Jos gali sugadinti skalbyklės gumines dalis. Tokius audinius, prieš dėdami į skalbyklę, išskalbkite rankomis.
- Programai veikiant, nelieskite durelių stiklo. Stiklas gali įkaisti.

- Patikrinkite, ar visi metaliniai elementai buvo pašalinti nuo skalbinių.

2.5 Techninė priežiūra

- Dėl prietaiso remonto kreipkitės į įgijotąjį techninės priežiūros centrą. Naudokite tik originalias atsargines dalis.
- Atkreipkite dėmesį, kad pačių arba neprofesionalus remontas gali turėti pasekmių saugai ir panaikinti garantiją.
- Šių atsarginių dalių bus galima įsigyti 10 metų nutraukus modelio gamybą: variklį ir variklio šepetėlius, transmisiją tarp variklio ir būgno, siurblių, amortizatorių ir spyruoklių, skalbimo būgną, būgno kryžmę ir susijusius rutulinius guolius, šildytuvus ir kaitinimo elementus, įskaitant šildymo siurblius, vamzdžius ir susijusią įrangą, įskaitant žarnas, vožtuvus, filtrus ir hermetikus, spausdintines plokštes, elektroninius ekranus, slėginius jungiklius, termostatus ir jutiklius, programinę ir aparatinę-

programinę įrangą, įskaitant atkūrimo programinę įrangą, dureles, durelių lankstus ir sandariklius, kitus sandariklius durelių užrakinimo mazgą, plastikines detales, pavyzdžiui, skalbimo priemonių dozatorius. Įsidėmėkite, kad tam tikros šios atsarginės dalys yra prieinamos tik profesionaliems remonto specialistams ir kad ne visos atsarginės dalys yra aktualios visiems modeliams.

2.6 Šalinimas



ISPĖJIMAS!

Pavojus susižeisti arba uždusti.

- Atjunkite prietaisą nuo tinklo maitinimo ir vandentiekio.
- Nupjaukite maitinimo laidą arti prietaiso ir pašalinkite jį.
- Išimkite durų užraktą, kad vaikai arba naminiai gyvūnai neįstrigtų būgne.
- Prietaisą šalinkite pagal vietinius elektrinės ir elektroninės įrangos atliekų šalinimo reikalavimus.

3. GAMINIO APRAŠYMAS

3.1 Prietaiso apžvalga

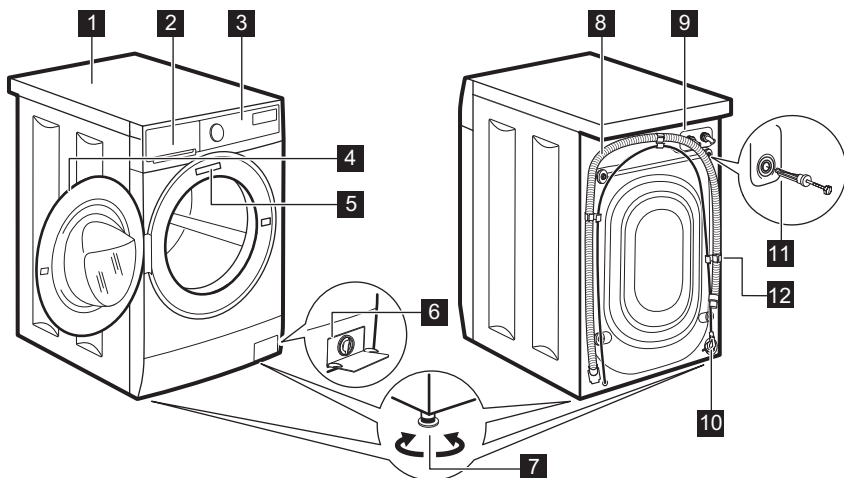

1 Darbastalis

2 Skalbiklio dalytuvas

3 Valdymo skydelis

4 Durelių rankena

- | | |
|---|-----------------------------|
| 5 Techninių duomenų plokštelė | 10 Maitinimo kabelis |
| 6 Vandens išleidimo siurblio filtras | 11 Gabenimo varžtai |
| 7 Kojelės prietaisui išlyginti | 12 Žarnos atrama |
| 8 Vandens išleidimo žarna | |
| 9 Vandens įleidimo žarnos jungtis | |

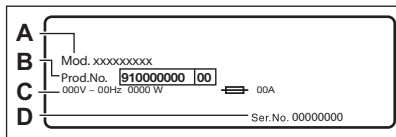

Techninių duomenų lentelėje nurodomas modelio pavadinimas (**A**), gaminio numeris (**B**), elektros parametrai (**C**) ir serijos numeris (**D**).

4. TECHNINIAI DUOMENYS

Matmuo	Plotis / aukštis / bendras gylis	59.5 cm / 84.3 cm / 41.1 cm
Elektros prijungimas	Įtampa Bendroji galia Saugiklis Dažnis	230 V 2 000 W 10 A 50 Hz
Apsaugos nuo kietųjų dalelių ir drėgmės patekimo lygį užtikrina apsauginis dangtis, išskyrus tuos atvejus, kai žemos įtampos įranga yra neapsaugota nuo drėgmės		IPX4
Tiekiamo vandens slėgis	Mažiausias Didžiausias	0,5 baro (0,05 MPa) 8 barai (0,8 MPa)
Vandens įvadas ¹⁾		Šaltas vanduo
Didžiausias skalbinių kiekis	Medvilnė	6 kg
Gręžimo greitis	Didžiausias gręžimo greitis	951 aps./min.

¹⁾ Prijunkite vandens įleidimo žarną prie vandens čiaupo, kurio sriegis 3/4" .

5. ĮRENGIMAS



ĮSPĖJIMAS!

Žr. saugos skyrius.

5.1 Išpakavimas

1. Nuimkite išorinę plėvelę. Jei reikia, panaudokite peiliuką.

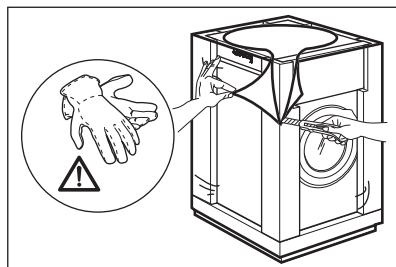

2. Nuimkite nuo viršaus kartoną ir polistirolo pakavimo medžiagas.

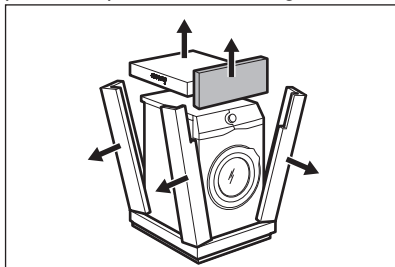

3. Atidarykite dureles. Iš būgno išimkite visas dalis.

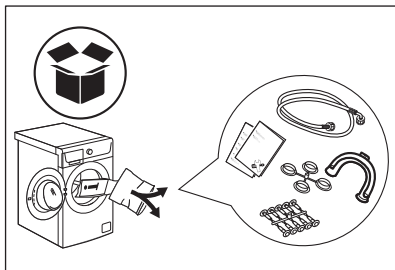

4. Padėkite vieną iš polistirolo pakavimo dalių ant grindų, už prietaiso. Atsargiai paguldykite prietaisą ant nugarėlės.

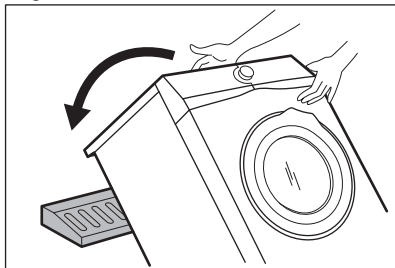

5. Nuo prietaiso apačios nuimkite apsaugines polistireno dalis.

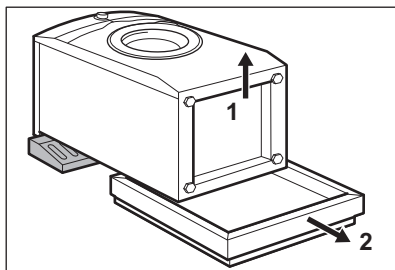

6. Vėl pastatykite prietaisą. Ištraukite maitinimo kabelį ir vandens išleidimo žarną iš laikiklių.

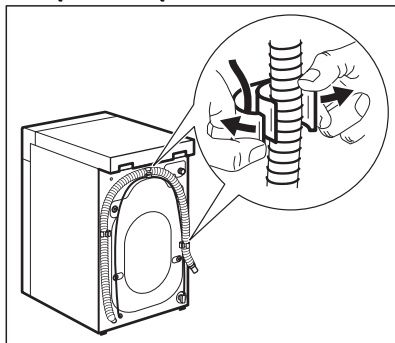

ĮSPĖJIMAS!

Iš žarnos gali ištėkėti vanduo. Vandens gali likti po skalbyklės tikrinimo gamykloje.

7. Išskukite keturis gabenimo varžtus ir ištraukite plastikinius tarpiklius.

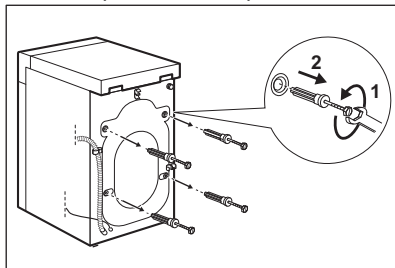

8. Angas uždenkite plastikiniais dangteliais, kuriuos rasite maišelyje, kartu su naudojimo vadovu.

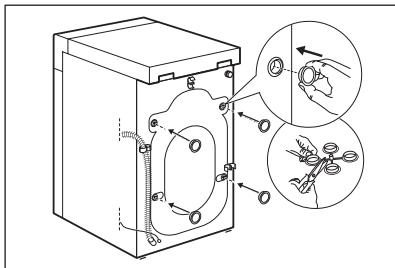

- i** **Rekomenduojame išsaugoti pakuotę ir gabenimui skirtus varžtus, jei ateityje prietaisą tektų gabenti.**

5.2 Informacija apie įrengimą

Pastatymas ir išlygiavimas

Tinkamai sureguliuokite prietaisą, kad jis veikdamas nevibruotų, nekeltų triukšmo ir nejudėtų.

1. Prietaisą pastatykite ant kietų ir lygių grindų. Pastatykite prietaisą, taip, kad jis stovėtų horizontaliai ir stabiliai. Patikrinkite, ar prietaisas noliečia sienos ir kitų baldų, o po prietaisu gali cirkuliuoti oras.

2. Prietaiso horizontalumą reguliuokite kojėlėmis. Visos kojėlės turi remtis į grindis.



ĮSPĖJIMAS!

Nekiškite po prietaiso kojėlėmis kartono, medžio gabaliukų ar kitų medžiagų.

Vandens išleidimo žarnos



DĖMESIO

Patikrinkite, ar žarnos nepažeistos ir ar jungtys sandarios. Nenaudokite ilginamųjų žarnų vandens išleidimo žarnai pailginti. Susisiekite su techninės priežiūros centru dėl vandens žarnos keitimo.

1. Prijunkite vandens išleidimo žarną prie įvado prietaiso nugarinėje dalyje.

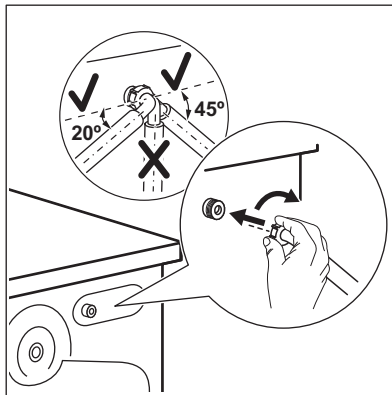

2. Nukreipkite ją kairėn ar dešinėn, atsižvelgdami į vandens čiaupo padėtį. Pasirūpinkite, kad vandens tiekimo žarna nebūtų vertikaloje padėtyje.

3. Jeigu reikia, atsukite veržlę, kad galėtumėte nustatyti tinkamą padėtį.

4. Prijunkite vandens žarną prie šalto vandens čiaupo su 3/4 colio sriegiu.



ĮSPĖJIMAS!

Tiekiamo vandens temperatūra neturi viršyti 25 °C.

Vandens išleidimas

Vandens išleidimo žarna turi būti ne žemiau kaip 60 cm ir ne aukščiau kaip 100 cm nuo žemės.



Vandens išleidimo žarną galima pailginti iki 400 cm. Dėl kitos vandens išleidimo žarnos arba jos ilginamosios dalies susisiekite su įgaliotuoju remonto paslaugų centru.

Vandens išleidimo žarną galima prijungti skirtingais būdais.

1. Sulenkite vandens išleidimo žarną į U raidės formą ir įkiškite ją į plastikinį žarnos laikiklį (kreiptuvą).

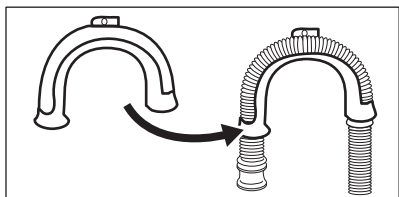

2. Pakabinimas ant kriauklės krašto: pritvirtinkite kreiptuvą prie vandens čiaupo arba sienos.

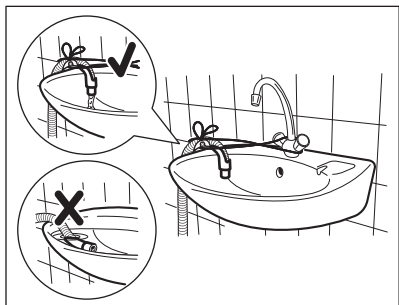

i Patikrinkite, ar iš prietaiso ištekant vandeniui plastikinis kreiptuvas nejuda, ir ar vandens išleidimo žarnos galas nėra panardintas į vandenį. Nešvarus vanduo gali patekti į prietaiso vidų.

3. Jei vandens išleidimo žarnos galas atrodo taip, kaip parodyta paveikslėlyje, galite įkišti ją tiesiogiai į nuotekų vamzdį.

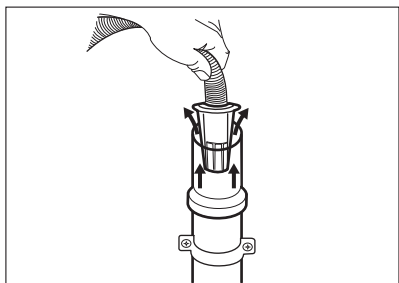

4. Tvirtinimas prie nuotekų vamzdžio su alsuokliu – įkiškite vandens išleidimo žarnos galą tiesiai į nutekamąjį vamzdį. Žr. paveikslėlį.

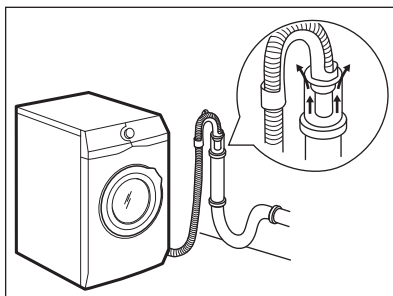

i Vandens išleidimo žarnos galas turi būti nuolat vėdinamas, t. y., nuotekų vamzdžio vidinis skersmuo (> 38 mm, > 1,5 col.) turi būti didesnis už vandens išleidimo žarnos išorinį skersmenį.

5. Tvirtinimas prie kriauklės sifono be plastikinio kreiptuvo: įkiškite vandens išleidimo žarnos galą į sifoną ir pritvirtinkite veržikliu. Žr. paveikslėlį.

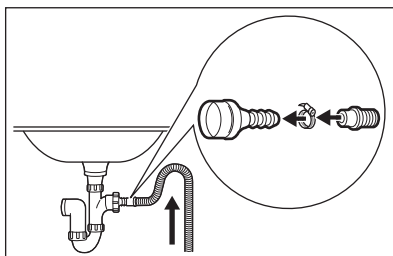

Vandens išleidimo žarna turi būti sulenkta į kilpą, kad į prietaisą iš kriauklės nepakliūtų purvinas vanduo.

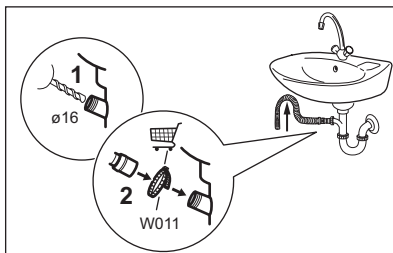

Prijunkite vandens išleidimo žarną prie sifono ir pritvirtinkite veržikliu. Vandens išleidimo žarna turi būti sulenkta į kilpą, kad į prietaisą iš kriauklės nepakliūtų purvinas vanduo.

6. Įkiškite žarną sienoje įrengtą nutekamąjį vamzdį ir pritvirtinkite ją veržikliu.

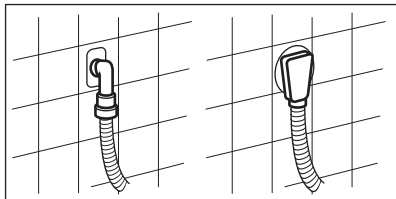

5.3 Elektros prijungimas

Baigę instaliacijos darbus, galite prijungti maitinimo kištuką prie maitinimo lizdo.

Techninių duomenų lentelėje ir skyriuje „Techniniai duomenys“ nurodyti reikalingi elektros parametrai. Įsitinkinkite, kad jie atitinka maitinimo tinklo parametrus.

Patikrinkite, ar jūsų namų elektros tinklas yra pakankamo galingumo, turint omenyje, kad yra įjungti ir kiti prietaisai.

Junkite prietaisą į įžemintą elektros lizdą.

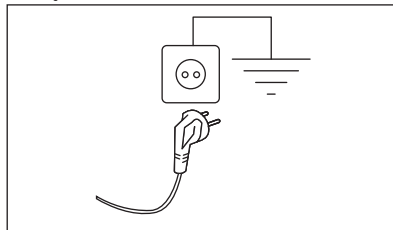

Elektros kabelis po prietaiso prijungimo turi būti lengvai prieinamas.

Dėl šiame prietaise įrengti reikalingų elektros darbų kreipkitės į mūsų įgaliotąjį techninės priežiūros centrą.

Gamintojas neatsako už žalą arba sužeidimus, kuriuos sukėlė pirmiau išvardytų saugos nurodymų nesilaikymas.

6. PRIEDAI

6.1 Galima įsigyti www.electrolux.com/shop arba iš įgaliotojo prekybos atstovo



Tik tinkami, ELECTROLUX patvirtinti priedai užtikrina prietaiso saugos standartus. Jeigu naudojamos nepatvirtintos dalys, visos pretenzijos bus pripažintos negaliojančiomis.

6.2 Tvirtinimo plokštelių kompleksas

Jeigu prietaisą įrengiate ant grindjuostės, kuri nėra ELECTROLUX pateiktas

priedas, prietaisą pritvirtinkite tvirtinimo plokštelėse.

Atidžiai perskaitykite su priedu pateiktą instrukciją.

7. VALDYMO SKYDELIS

7.1 Išskirtinės savybės

Jūsų nauja skalbyklė atitinka visus šiuolaikinius veiksmingo skalbinių apdorojimo reikalavimus ir naudoja mažai vandens, energijos ir skalbimo priemonių, be to pasirūpina audiniais.

- Dėl „**Soft Plus**“ parinkties audinių minkštiklis vienodai pasiskirsto skalbiniuose ir giliai prasiskverbia į

audinio pluoštą bei suteikia tobulą minkštumą.

- **SensiCare System** automatiškai pakoreguoja programos trukmę pagal skalbinių kiekį būgne, kad greičiau pasiektumėte puikių skalbimo rezultatų. Jei norite sužinoti daugiau, perskaitykite skyrių SensiCare „Svorio nustatymas“.



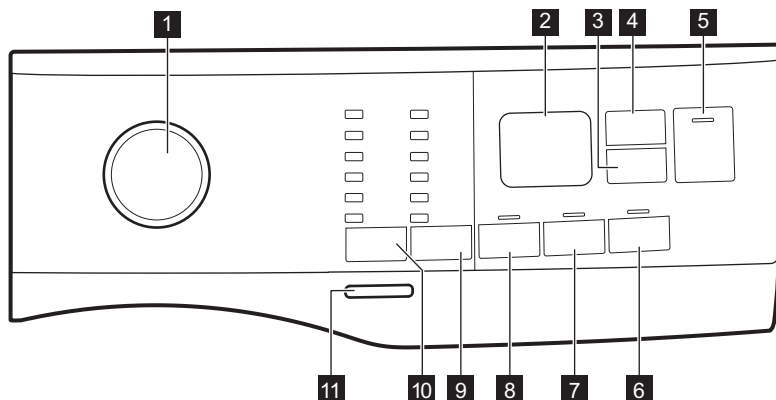



7.2 Valdymo skydelio aprašas

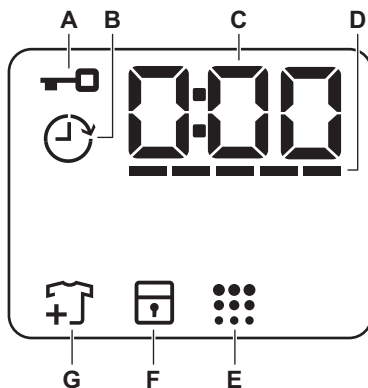

- | | |
|---|---|
| <p>1 Programų nustatymo rankenėlė</p> <p>2 Ekranas</p> <p>3 Atidėtas paleidimas jutiklinis mygtukas </p> <p>4 Laiko tvarkymas jutiklinis mygtukas </p> <p>5 Paleidimas / pristabdymas jutiklinis mygtukas </p> <p>6 „Soft Plus“ jutiklinis mygtukas </p> <p>7 Papildomas skalavimas jutiklinis mygtukas </p> | <p>8 Pirminis skalavimas jutiklinis mygtukas </p> <p>9 Grežimas mažinimo parinkčių jutiklinis mygtukas </p> <ul style="list-style-type: none"> • Parinktis „Be grežimo“ • Skalavimo sulaikymo parinktis • Naktinis parinktis <p>10 Temp. jutiklinis mygtukas </p> <p>11 Įjungti / išjungti mygtukas</p> |
|---|---|

7.3 Ekranas



A		Užrakintų durelių indikatorius.
B		Atidėto paleidimo indikatorius.
C		Skaitmeninis indikatorius gali rodyti: <ul style="list-style-type: none"> • programos trukmę (pvz. 2:40); • atidėto paleidimo laiką (pvz. 2h); • ciklo pabaigą (0:00); • įspėjamąjį kodą (pvz. E20).
D		„Time Manager“ juostų lygio indikatorius.
E		Būgno valymo indikatorius.
F		Apsaugos nuo vaikų užrakto indikatorius.
G		Drabužių pridėjimo indikatorius. Įsijungia skalbimo fazės pradžioje, kai naudotojas vis dar gali sustabdyti prietaisą ir pridėti daugiau skalbinių.

8. RATUKAS IR MYGTUKAI

8.1 Įžanga



Parinkty / funkcijos negali būti pasirenkamos su visomis skalbimo programomis. Patikrinkite parinkčių / funkcijų ir skalbimo programų suderinamumą programų lentelėje. Parinktis / funkcija gali pašalinti viena kitą; šiuo atveju prietaisas neleis jums nustatyti nesuderinamų parinkčių / funkcijų.

8.2 Įjungti / išjungti

Paspauskite šį mygtuką kelias sekundes, kad įjungtumėte arba išjungtumėte prietaisą. Įjungiant arba išjungiant prietaisą girdėsis du skirtingi garso signalai.

Kadangi budėjimo funkcija automatiškai išjungia prietaisą po kelių minučių siekiant sumažinti energijos sąnaudas, jums gali tekti vėl įjungti prietaisą.

Išsamesnės informacijos rasite skyriaus „Kasdienis naudojimas“ paragrafe „Budėjimo funkcija“.

8.3 Temp.

Pasirinkus skalbimo programą, prietaisas automatiškai nustato numatytąją temperatūrą.

Indikatorius Šaltas vanduo  = šaltas vanduo.





Užsidega nustatytos temperatūros indikatorius.

8.4 Gręžimas

Kai nustatote programą, prietaisas automatiškai nustato maksimalų leistiną gręžimo greitį, išskyrus programą Denim.

Papildomos gręžimo parinkty:

- **Be gręžimo** . Užsidega susijęs indikatorius. Nustatykite šią parinktį, kad atšauktumėte visas gręžimo fazes. Prietaisas vykdo tik pasirinktos skalbimo programos vandens išleidimo fazę. Nustatykite šią parinktį, skalbdami labai plonus audinius. Kai kurioms skalbimo programoms skalavimo fazės metu naudojama daugiau vandens

- **Skalavimo sulaikymas** .
Užsidega susijęs indikatorius. Galutinis gręžimas nevykdomas. Paskutinio skalavimo vanduo iš būgno neišleidžiamas, tad skalbyklėje palikti skalbiniai nesusiglamžo. Skalavimo programa baigiama paliekant vandenį būgne. Durelės lieka užrakintos, o būgnas reguliariai pasukamas, kad būtų sumažintas susiglamžymas. Norėdami atidaryti dureles, privalote išleisti vandenį. Jeigu paliesite mygtuką **Paleidimas / pristabdymas** , prietaisas vykdys gręžimo fazę ir išleis vandenį.
- **Naktinis** . Užsidega susijęs indikatorius. Tarpinė ir galutinė gręžimo fazės nevykdomos ir programa baigiama paliekant vandenį būgne. Tai padeda sumažinti susiglamžymą. Durelės lieka užrakintos. Būgnas reguliariai sukasi, kad sumažintų susiglamžymą. Norėdami atidaryti dureles, privalote išleisti vandenį. Kadangi programa yra labai tyli, ją galima naudoti naktį, kai elektros energija yra pigesnė. Pasirinkus kai kurias programas, skalavimui naudojama daugiau vandens. Jeigu paliesite mygtuką **Paleidimas / pristabdymas** , prietaisas vykdys tik vandens išleidimo fazę.

 Prietaisas automatiškai išleidžia vandenį maždaug po 18 valandų.

8.5 Pirminis skalbimas

Naudodami šią parinktį, prie skalbimo programos galite pridėti pirminio skalbimo fazę.

Užsidegs atitinkamas indikatorius.

- Naudokite šią parinktį, norėdami pridėti pirminio skalbimo fazę skalbiant 30 °C temperatūroje prieš skalbimo fazę. Ši parinktis rekomenduojama labai nešvariems skalbiniais, ypač jeigu juose yra smėlio, dulkių, purvo ir kitų kietųjų dalelių.

 Naudojant šias parinktis gali paigėti programos trukmė.

8.6 Pastovi Papildomas skalavimas

Šia parinktimi prie pasirinktos skalbimo programos galima pridėti kelias skalavimo fazes.

Naudokite šią parinktį žmonėms, kurie yra alergiški skalbimo priemonių likučiams ir kurių oda jautri.

 Ši parinktis pailgina programos trukmę.

Įsijungia atitinkamas indikatorius, esantis virš jutiklinio mygtuko, ir lieka šviesti per kitus ciklus, kol ši parinktis neišjungiamo.

8.7 Pastovi „Soft Plus“

Nustatykite parinktį, kad optimizuotumėte audinių minkštiklio pasiskirstymą ir audiniai būtų minkštesni.

Rekomenduojama, kai naudojate audinių minkštiklį.



 Ši parinktis pailgina programos trukmę.

Įsijungia atitinkamas indikatorius, esantis virš jutiklinio mygtuko, ir lieka šviesti per kitus ciklus, kol ši parinktis neišjungiamo.

8.8 Atidėtas paleidimas

Šia parinktimi galite atidėti programos paleidimą patogesniai laikui.

Pakartotinai lieskite mygtuką, kad nustatytumėte reikiamą atidėtą paleidimą. Laikas didinamas 1 valandos padalomis iki 20 valandų.

Ekране rodomas indikatorius  ir pasirinktas atidėto paleidimo laikas. Palietus mygtuką **Paleidimas / pristabdymas** , prietaisas pradeda atgalinę atskaitą ir durelės yra užrakintos.

8.9 Laiko tvarkymas

Šia parinktimi galite sumažinti programos trukmę, atsižvelgiant į skalbinių kiekį ir jų nešvarumą.

Nustačius skalbimo programą, ekrane rodoma numatytoji jos trukmė ir ----- brūkšniai.

Palieskite mygtuką Laiko tvarkymas , kad sumažintumėte programos trukmę pagal savo poreikius. Ekrane rodoma nauja programos trukmė ir brūkšnių skaičius atitinkamai sumažės:

----- tinka pilnam būgnui vidutiniškai suteptų drabužių.

---- greitas ciklas pilnam būgnui mažai suteptų drabužių.

-- labai greitas ciklas mažesniam nestipriai suteptų skalbinių kiekiui (rekomenduojama pusė skalbinių kiekio);

- trumpiausias ciklas nedideliame skalbinių kiekiui atšviežinti.

Parinktis Laiko tvarkymas galima tik su lentelėje nurodytomis programomis.

indikatorius	Eco 40-60	Cottons	Synthetics
----- 1)	■	■	■
----	■	■	■
---	■	■	■
--	■	■	■
-	■	■	■

1) Visų programų numatytoji trukmė.



8.10 Paleidimas / pristabdymas







Palieskite mygtuką Paleidimas / pristabdymas , kad paleistumėte, pristabdytumėte prietaisą arba pertrauktumėte vykdomą programą.

9. PROGRAMOS

9.1 Programų lentelė





Programa Numatytoji temperatūra Temperatū- ros interva- las	Etaloninis gręžimo greitis Gręžimo greičio in- tervalas [aps./min]	Maksi- malus skalbi- nių kiekis	Programos aprašas (Skalbinių rūšis ir suteptimo lygis)
Eco 40-60 40 °C 1)	1000 aps./ min. (1000- 400)	6 kg	Balta ir neblunkanti spalvota medvilnė. Vidutiniškai sutepti skalbiniai. Energijos sąnaudos sumažėja ir pailgėja skalbimo programos trukmė taip užtikrinant gerus skalbimo rezultatus.
Cottons 40 °C 90 °C – šaltas	1000 aps./ min. (1000- 400)	6 kg	Balta ir spalvota medvilnė. Vidutiniškai ir labai sutepti.

Programa Numatytoji temperatūra Temperatūros intervalas	Etaloninis gręžimo greitis Gręžimo greičio in- tervalas [aps./min]	Maksi- malus skalbi- nių kiekis	Programos aprašas (Skalbinių rūšis ir suteptimo lygis)
Synthetics 40 °C 60 °C – šaltas	1000 aps./ min. (1000 - 400)	3 kg	Sintetiniai arba mišrių audinių skalbiniai. Vidutiniškai sutepti skalbiniai.
Delicates 30 °C 40 °C – šaltas	1000 aps./ min. (1000- 400)	1 kg	Plonų audinių, pavyzdžiui, akrilo, viskozės ir mišrių audinių skalbiniai, kuriuos reikia skalbti švelniau. Vidutiniškai ir mažai sutepti skalbiniai.
Rapid 14min 30 °C	800 aps./ min. (800- 400)	1 kg	Sintetinių ir mišrių audinių skalbiniai. Mažai sutepti skalbiniai ir skalbiniai, kuriuos reikia atnaujinti.
Rinse	1000 aps./ min. (1000- 400)	6 kg	Visi audiniai, išskyrus vilną ir labai plonus audinius. Skalbinių skalavimo ir gręžimo programa. Numatytasis gręžimo greitis yra naudojamas medvilnės programoms. Sumažinkite gręžimo greitį, atsižvelgdami į skalbinių rūšį. Jeigu reikia, nustatykite parinktį Papildomas skalavimas skalavimams pridėti. Esant mažam gręžimo greičiui, prietaisas skalauja švelniai ir gręžia trumpai.
Drain/Spin	1000 aps./ min. (1000 -400)	6 kg	Visi audiniai, išskyrus vilną ir labai plonus audinius. Skalbiniams išgręžti ir vandeniui iš būgno išleisti.
Anti-Allergy  60 °C	1000 aps./ min. (1000 - 400)	6 kg	Balti medvilniniai skalbiniai. Šia programa dėl skalavimo fazės, kurioje kelias minutes palaikoma aukštesnė kaip 60 °C temperatūra, pašalinami mikroorganizmai. Tai padeda iš skalbinių pašalinti bakterijas, mikroorganizmus ir daleles. Garai su papildomo skalavimo faze garantuoja tinkamą ploviklio likučių ir žiedadulkių / alergenų pašalinimą, todėl tinka naudoti žmonėms, kurių oda yra gležna ir jautri.
Baby Clothes 40 °C 40 °C – šaltas	1000 aps./ min. (1000 - 400)	1 kg	Švelnus ciklas, tinkantis kūdikių drabužiams skalbti. Daug vandens ir švelnus būgno judėjimas skalavimo fazės metu apsaugo spalvas ir plaušelius.
Silk  30 °C	800 aps./ min. (800 - 400)	0,5 kg	Speciali programa šilkiniams ir mišrių sintetinių audinių gaminiams skalbti.

Programa Numatytoji temperatūra Temperatū- ros interva- las	Etaloninis gręžimo greitis Gręžimo greičio in- tervalas [aps./min]	Maksi- malus skalbi- nių kiekis	Programos aprašas (Skalbinių rūšis ir sutepimo lygis)
Wool  40 °C 40 °C – šaltas	1000 aps./ min. (1000- 400)	1 kg	Skalbyklėje skalbiami vilnoniai, rankomis skalbiami vilnoniai ir kiti audiniai su skalbimo rankomis priežiūros simboliu.²⁾
Sport 30 °C 40 °C – šaltas	1000 aps./ min. (1000 - 400)	3 kg	Mišrių audinių sportiniai drabužiai. Mažai sutepti skalbiniai arba skalbiniai, kuriuos reikia atnaujinti.
Outdoor  30 °C 40 °C – šaltas	1000 aps./ min. (1000- 400)	1,5 kg ³⁾ 1 kg ⁴⁾	<p data-bbox="575 564 620 612"> Nenaudokite audinių minkštiklio ir patikrinkite, ar ploviklio dalytuve nėra audinių minkštiklio likučių.</p> <p data-bbox="568 660 1033 810">Sintetiniai sporto drabužiai. Ši programa yra skirta švelniam šiuolaikiškų lauko sportinių drabužių skalbimui ir ji taip pat tinka drabužių, skirtų sporto klubui, dviračių sportui ar bėgiojimui, ir panašių drabužių skalbimui. Rekomenduojamas skalbinių kiekis – 1,5 kg.</p> <p data-bbox="568 820 1033 1011">Vandeniui atsparūs, vandeniui atsparūs ir orui pralaidūs audiniai bei vandeniui nepralaidūs audiniai. Šią programą taip pat galima naudoti kaip vandens nepralaidumo atkūrimo ciklą, specialiai sukurtą drabužiams su hidrofobine danga apdoroti. Norėdami atlikti vandens nepralaidumo atkūrimo ciklą, atlikite šiuos veiksmus:</p> <ul data-bbox="568 1021 1033 1161" style="list-style-type: none"> <li data-bbox="568 1021 1033 1050">• Pripilkite skalbiklio į skyrelį . <li data-bbox="568 1059 1033 1139">• Įpilkite specialios audinių nepralaidumo vandeniui atkūrimo priemonės į stalčiaus audinių minkštiklio skyrelį . <li data-bbox="568 1139 1033 1161">• Sumažinkite skalbinių kiekį iki 1 kg. <p data-bbox="575 1177 1033 1378"> Norėdami pagerinti vandens nepralaidumo savybes atkuriančios priemonės poveikį, džiovinkite skalbinius džiovyklėje, nustatę Outdoor džiovavimo programą (jeigu ji yra ir jeigu pagal drabužių priežiūros etiketę galima džiovinti džiovyklėje).</p>

Programa									
Sport	■	■	■		■	■		■	
Outdoor 	■	■	■			■		■	
Denim	■	■	■	■		■	■	■	

Skalbimo programas atitinkančios skalbimo priemonės

Programa	Universalūs milteliai ¹⁾	Universali skysta skalbimo priemonė	Skysta skalbimo priemonė spalvotiems drabužiams	Gležni vilnoniai skalbiniai	Speciali
Eco 40-60	▲	▲	▲	--	--
Cottons	▲	▲	▲	--	--
Synthetics	▲	▲	▲	--	--
Delicates	--	--	--	▲	▲
Rapid 14min	--	▲	▲	--	--
Anti-Allergy 	▲	▲	--	--	▲
Baby Clothes	--	▲	▲	--	▲
Silk 	--	--	--	▲	▲
Wool 	--	--	--	▲	▲
Sport	--	▲	▲	--	▲
Outdoor 	--	--	--	▲	▲
Denim	--	--	▲	▲	▲

¹⁾ Skalbiant aukštesnėje kaip 60 °C temperatūroje, rekomenduojama naudoti skalbiamuosius miltelius.

▲ = rekomenduojama

-- = nerekomenduojama

9.2 Woolmark Apparel Care – mėlynas



Bendrovė „The Woolmark Company“ patvirtino šios skalbyklės vilnos skalbimo ciklą gaminiams, kurių sudėtyje yra vilnos ir kurių etiketėse nurodyta „skalbti rankomis“, su sąlyga, kad tie gaminiai yra skalbiami pagal šios skalbyklės gamintojo pateiktus nurodymus. Laikykitės gaminio priežiūros etiketėje pateiktų nurodymų dėl džiovavimo ir kitų skalbimo instrukcijų. M1459 „Woolmark“ simbolis daugelyje šalių yra sertifikavimo ženklas.



10. NUOSTATOS

10.1 Garsiniai signalai

Šiame prietaise suveikia skirtingi garso signalai, kai:

- Įjungiate prietaisą (išskirtinis trumpas signalas).
- Išjungiate prietaisą (išskirtinis trumpas signalas).
- Paliečiate mygtukus (paspaudimo garsas).
- Netinkamai pasirenkate (3 trumpi signalai).
- Pasibaigia programa (maždaug 2 minučių trukmės garsų seka).
- Sugenda prietaisas (maždaug 5 minučių trukmės trumpų garsų seka).

Jei norite **išjungti/įjungti** programos pabaigos garso signalus, maždaug 2

sekundes palaikykite palietę mygtukus  ir . Valdymo skydelyje matysite On/Off



Jei garso signalus išjungsitė, prietaiso gedimo atveju jie vis tiek veiks.

10.2 Vaikų saugos užraktas

Naudodami šią parinktį, galite apsaugoti prietaisą, kad vaikai nežaistų valdymo skydeliu.

Prietaise ši parinktis bus numatytoji ir jį išjungus.

Apsaugos nuo vaikų užrakto funkcija gali būti negalima kelias sekundes nuo prietaiso įjungimo.

11. PRIEŠ NAUDOJANTIS PIRMAKART

1. Patikrinkite, ar yra elektros maitinimas ir atsuktas vandens čiaupas.
2. Į skalbimo priemonių skyrelį, pažymėtą **2**, įpilkite 2 litrus vandens. Taip suaktyvinsite vandens išleidimo sistemą.
3. Į skyrelį, pažymėtą **2**, įpilkite nedidelį kiekį skalbimo priemonės.

4. Nustatykite ir paleiskite programą medvilnei skalbti, parinkę aukščiausią temperatūrą, bet skalbinių į būgną nedėkite.

Taip iš būgno ir korpuso bus pašalinti visi galimi nešvarumai.

12. KASDIENIS NAUDOJIMAS



ĮSPĖJIMAS!
Žr. saugos skyrius.

12.1 Prietaiso įjungimas

1. Įjunkite maitinimo laido kištuką į elektros lizdą.
2. Atsukite vandens čiaupą.

3. Norėdami įjungti prietaisą, spauskite kelias sekundes mygtuką [jungti / išjungti].
Girdimas trumpas signalas.

12.2 Skalbinių dėjimas

1. Atidarykite prietaiso dureles.
2. Prieš dėdami skalbinius į prietaisą, ištuštinkite kišenes ir išlankstykite juos.
3. Po vieną skalbinius sudėkite į būgną. Nedėkite per daug skalbinių į būgną.
4. Tvirtai uždarykite dureles.

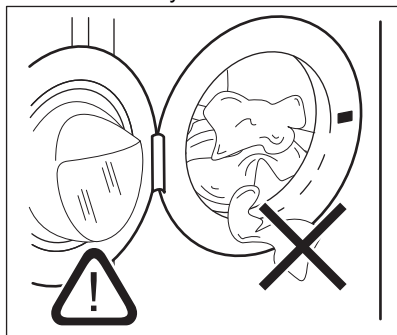

DĖMESIO

Patikrinkite, ar skalbinių neįstrigo tarp tarpiklio ir durelių, kad išvengtumėte vandens nuotėkio ir skalbinių sugadinimo.



Skalbant alyvos, tepalo dėmės gali susigadinti skalbyklės guminės dalys.

12.3 Skalavimo priemonių ir priedų naudojimas

1. Pripilkite reikiamą skalbiklio ir audinių minkštiklio kiekį.
2. Pilkite skalavimo priemonės ir audinių minkštiklio į atitinkamus skyrius.
3. Atsargiai uždarykite skalbiklio stalčių

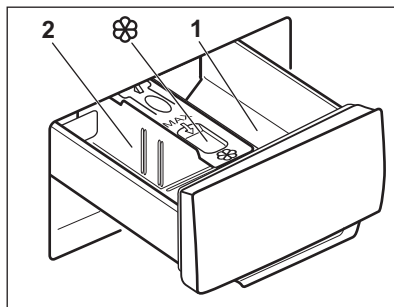

DĖMESIO

Naudokite tik skalbyklei nurodytas skalavimo priemones.



Visuomet vadovaukitės nurodymais, pateiktais ant skalavimo priemonių pakuočių.

1

Skalavimo priemonės skyrelis pirminio skalavimo fazei arba mirkymo programai (jeigu yra). Prieš paleisdami pirminio skalavimo ir mirkymo programą, pripilkite skalavimo priemonės.

2

Skalavimo priemonės skyrelis skalavimo fazei. Jeigu naudojate skystą skalbiklį, jo pilkite prieš pat paleisdami programą.



Skystųjų skalavimo priedų (audinių minkštiklio ar standiklio) skyrelis. Įpilkite priemonių į skyrelį, prieš paleisdami programą.

Po skalavimo ciklo, jeigu reikia, pašalinkite visus skalavimo priemonių likučius iš ploviklio dalytuvo.

12.4 Skalbiklio skyriklio padėties keitimas

1. Ištraukite skalbiklio skyriklį. Skalbiklio skyriklio padėtis **A** yra skirta **skalbiamiesiems milteliams** (gamyklinė nuostata).

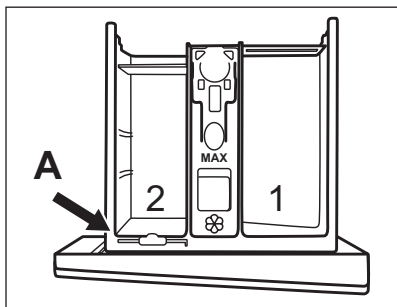

2. **Norėdami naudoti skystą skalbiklį / priedą ar baliklį:** Išimkite skalbiklio skyriklį iš padėties **A** ir įdėkite į padėtį **B**.

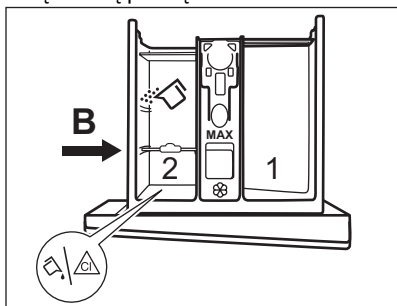

Skalbiklio skyriklio padėtis **B** yra skirta skalbiamiesiems milteliams galiniame skyrelyje ir skystam skalbikliui / priedui ar balikliui priekiniame skyrelyje.

3. **Norėdami naudoti tik skystą skalbiklį:** Įdėkite skalbiklio skyriklį į padėtį **C**.

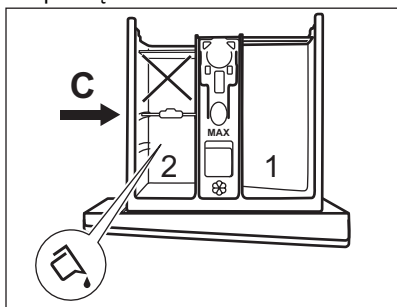

- Nenaudokite želatinos pavidalo arba tirštų skalbiklių.
- Neviršykite maksimalios skystojo skalbiklio dozės.
- Nenaudokite pirminio skalbimo fazės.

- Nenustatykite atidėto paleidimo funkcijos.

4. Išmatuokite skalbiklį ir audinių minkštiklį ir kruopščiai uždarykite skalbiklio dalytuvą.

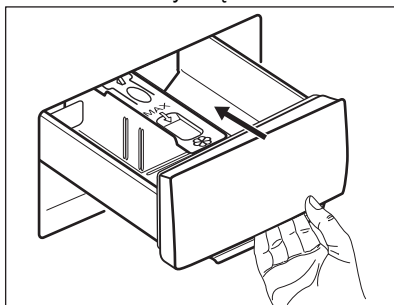



Įsitinkinkite, kad skalbiklio skyriklis yra tinkamai įdėtas ir nestringa uždarant stalčių.

12.5 Programos nustatymas

1. Pasukite programų pasirinkimo ratuką, kad pasirinktumėte norimą skalbimo programą. Mirksi šio mygtuko Paleidimas / pristabdymas  indikatorius.
2. Norėdami pakeisti temperatūros ir (arba) gręžimo greičio nuostatą, palieskite atitinkamus mygtukus.
3. Jeigu norite, nustatykite vieną arba daugiau parinkčių, palietę atitinkamus mygtukus. Ekrane įsijungs susiję indikatoriai ir atitinkamai pasikeis pateikiama informacija.

 Jeigu pasirinkimas **negalimas**, skambės garso signalas ir ekrane bus rodoma - - -.





12.6 Programos paleidimas

Programą paleiskite palietę mygtuką Paleidimas / pristabdymas . Kai mygtuko indikatorius išjungtas ir nemirksi (pvz., programos ratukas netinkamoje padėtyje), programos paleisti negalima. Atitinkamas indikatorius nustoja mirksėti ir pradeda šviesti nepertraukiamai. Programa paleidžiama, durelės užrakinamos. Ekrane rodomas indikatorius .











Vandens išleidimo siurblys trumpai veikia, prieš prietaisą pripildant vandeniu.

12.7 Programos paleidimas su atidėtu paleidimu

1. Pakartotinai lieskite mygtuką Atidėtas paleidimas , kol ekrane bus rodomas norimas atidėto paleidimo laikas. Ekrane rodomas indikatorius .
2. Palieskite mygtuką Paleidimas / pristabdymas . Prietaiso drelės užrakinamos ir paleidžiama atidėto paleidimo atgalinė laiko atskaita. Ekrane rodomas indikatorius . Pasibaigus atgaliniam laiko skaičiavimui, programa pradeda automatiškai.



Atidėto paleidimo atšaukimas prasidėjus atgalinei atskaitai

Norėdami atidėtą paleidimą atšaukti:

1. Pakartotinai lieskite mygtuką Atidėtas paleidimas , kol ekrane bus rodomas norimas atidėto paleidimo laikas. Ekrane rodomas indikatorius .
2. Palieskite mygtuką Paleidimas / pristabdymas . Prietaiso drelės užrakinamos ir paleidžiama atidėto paleidimo atgalinė laiko atskaita. Ekrane rodomas indikatorius . Pasibaigus atgaliniam laiko skaičiavimui, programa pradeda automatiškai.
2. Palieskite mygtuką Paleidimas / pristabdymas  prietaisui pristabdyti. Mirksi atitinkamas indikatorius.
3. Pakartotinai lieskite mygtuką Atidėtas paleidimas , kol ekrane bus rodoma  ir indikatorius  išsijungs.
4. Norėdami nedelsiant paleisti programą, dar kartą palieskite mygtuką Paleidimas / pristabdymas .

Atidėto paleidimo pakeitimas prasidėjus atgalinei atskaitai

Norėdami atidėtą paleidimą pakeisti:

1. Palieskite mygtuką Paleidimas / pristabdymas  prietaisui pristabdyti. Mirksi atitinkamas indikatorius.
2. Pakartotinai lieskite mygtuką Atidėtas paleidimas , kol ekrane bus rodomas norimas atidėto paleidimo laikas.
3. Norėdami pradėti naują atgalinę atskaitą, dar kartą palieskite mygtuką Paleidimas / pristabdymas .

12.8 SensiCare System skalbinių kiekio nustatymas

Kai paspausite Paleidimas / pristabdymas  mygtuką:

1. SensiCare System pradės skalbinių svorio ir programos trukmės nustatymą. Šios fazės metu žemiau laiko skaitmenų esančiose „Time Manager“ juostose  rodomas paprastas animuotas vaizdas.
2. Maždaug po 15–20 minučių „Time Manager“ juostos išnyksta ir pasirodo nauja ciklo trukmė. Prietaisas programos trukmę koreguoja automatiškai pagal skalbinių kiekį, kad per trumpiausią įmanomą laiką būtų išskalbta geriausiai.





SensiCare System galimas ne visose programose, pvz.: Wool, Rinse, Grėžimas ir trumpųjų ciklų programose.

12.9 Programos pertraukimas ir parinkčių keitimas

Kai programa vykdoma, galite keisti **tik kelias** parinktis:

1. Palieskite mygtuką Paleidimas / pristabdymas . Mirksi atitinkamas indikatorius.
2. Pakeiskite parinktis. Ekrane pateikiama informacija atitinkamai pasikeičia.

3. Dar kartą palieskite mygtuką Paleidimas / pristabdymas . Skalimo programa tęsiama toliau.

 Norėdami dar kartą paleisti programą, įsitikinkite, kad programų pasirinkimo ratukas yra nustatytas ant pertrauktos programos ir mirksi mygtuko indikatorius Paleidimas / pristabdymas .

12.10 Veikiančios programos atšaukimas

1. Norėdami atšaukti programą ir išjungti prietaisą, paspauskite mygtuką Įjungti / išjungti.
2. Norėdami vėl įjungti prietaisą, paspauskite mygtuką Įjungti / išjungti.

 Jeigu funkcija „SensiCare System“ atlikta ir jau pradėtas vandens pripildymas, nauja programa paleidžiama **nekartojant funkcijos „SensiCare System“**. Vanduo ir skalbimo priemonė neišleidžiami, kad būtų išvengta švaistymo.

Taip pat galima atšaukti ir kitu būdu:





1. Pasukite pasirinkimo rankenėlę ties padėtimi „Atkūrimas“ •.
2. Palaukite 1 sekundę. Ekране rodoma .

Dabar galite nustatyti naują skalbimo programą.

12.11 Durelių atidarymas. Drabužių įdėjimas



 Jeigu temperatūra yra per aukšta, per daug vandens būgne ir (arba) būgnas vis dar sukasi, neatidarykite durelių.

Veikiant programai arba atidėto paleidimo funkcijai, prietaiso durelės yra užrakintos. Ekране rodomas indikatorius .

1. Palieskite mygtuką Paleidimas / pristabdymas . Pradeda mirksėti indikatorius .
2. Palaukite, kol užrakintų durelių indikatorius  nustos mirksėti ir užges. Atidarykite prietaiso dureles. Jeigu reikia, pridėkite arba išimkite skalbinius. Uždarykite dureles ir palieskite mygtuką Paleidimas / pristabdymas . Programa arba atidėto paleidimo funkcija tęsiama toliau.

12.12 Programos pabaiga

Programai pasibaigus, prietaisas išjungiamas automatiškai. Girdimi garso signalai (jeigu jie įjungti). Ekране rodoma .

Užgęsta mygtuko Paleidimas / pristabdymas  indikatorius. Durelės atrakinamos ir užgęsta indikatorius .

1. Norėdami išjungti prietaisą, paspauskite mygtuką Įjungti / išjungti



Pasibaigus programai, po penkių minučių energijos taupymo funkcija automatiškai išjungia prietaisą.







 Vėl įjungus prietaisą, ekране rodoma ankstesnės programos pabaiga. Norėdami nustatyti naują ciklą, pasukite programų pasirinkimo ratuką.

2. Išimkite skalbinius iš prietaiso.
3. Patikrinkite, ar būgnas yra tuščias.
4. Palikite dureles ir ploviklio dalytuvą pravirą, kad nesudarytų pelėsių ir nemalonių kvapų.
5. Užsukite vandens čiaupą.

12.13 Vandens išleidimas pasibaigus ciklui

Jeigu pasirinkote programą arba parinktį, kai paskutinio skalavimo vanduo neišleidžiamas, programa yra baigta, bet:

- Laiko srityje rodoma , o ekране rodomos užrakintos durelės .

- Būgnas vis dar reguliariai pasukamas, kad skalbiniai nesusiglamžytų.
 - Durelės lieka užrakintos.
 - Norėdami atidaryti dureles, privalote išleisti vandenį:
1. Jeigu reikia, palieskite mygtuką Grėžimas , kad sumažintumėte prietaiso rekomenduojamą grėžimo greitį.
 2. Paspauskite mygtuką Paleidimas / pristabdymas .
 - Jeigu nustatėte Skalavimo sulaikymas , prietaisas išleidžia vandenį ir gręžia.
 - Jeigu nustatėte Naktinis , prietaisas tik išleidžia vandenį
- Parinkties indikatorius Skalavimo sulaikymas  išnyksta.
3. Programai pasibaigus ir užrakintų durelių indikatoriumi  užgesus, galite atidaryti dureles.
 4. Norėdami išjungti prietaisą, spauskite kelias sekundes mygtuką Įjungti / išjungti .

13. PATARIMAI



ISPĖJIMAS!

Žr. saugos skyrius.

13.1 Skalbinių sudėjimas

- Suskirstykite skalbinius į baltus, spalvotus, sintetinius, plonų audinių ir vilnonius.
- Vadovaukitės skalbimo nurodymais, pateiktas skalbinių priežiūros etiketėse.
- Neskalkkite kartu baltų ir spalvotų gaminių.
- Kai kurie spalvoti gaminiai pirmo skalbimo metu gali pakeisti spalvą. Rekomenduojame juos pirmą kartą skalbti atskirai.
- Daugiasluoksnius audinius, vilnonius ir išmargintus gaminius išverskite.
- Prieš dėdami skalbinius į būgną, išskalbkite ir apdorokite sunkiai įveikiamas dėmes tinkama priemone.
- Būkite atsargūs, skalbdami užuolaidas. Nuimkite kabliukus ir

12.14 Budėjimo parinktis

Budėjimo funkcija automatiškai išjungia prietaisą, kad sumažėtų energijos sąnaudos, kai:

- Jūs nenaudojate prietaiso 5 minutes, kai nevykdoma jokia programa.
- Praėjus 5 minutėms nuo skalbimo programos pabaigos. Ekrane rodoma paskutinės programos pabaiga. Norėdami nustatyti naują ciklą, pasukite programų pasirinkimo ratuką. Jeigu ratukas pasukamas į padėtį „Atkūrimas“ , prietaisas automatiškai išsijungia po 30 sekundžių.



Jeigu nustatėte programą ar parinktį, kuriai pasibaigus vanduo paliekamas būgne, budėjimo funkcija **neišjungs** prietaiso, kad primintų jums išleisti vandenį.

sudėkite užuolaidas į skalbimo maišelį arba pagalvės užvalkalą.

- Neskalkkite skalbinių be apsiuvimų arba su prakirpimais. Naudokite skalbimo maišelį mažiems ir (arba) ploniems daiktams (pvz., vielutėmis sutvirtintoms liemenėlėms, diržams, pėdkelnėms, batų raišteliams, kaspinams ir pan.) skalbti.

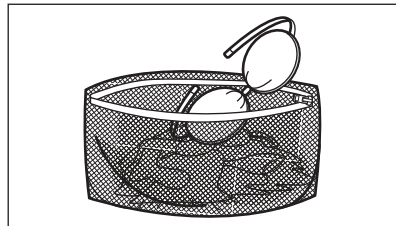

- Jeigu skalbinių labai mažai, grėžimo metu gali kilti balanso problemų ir pernelyg didelė vibracija. Jeigu taip nutiktų:
 - pertraukite programą ir atidarykite dureles (žr. skyrių „Kasdienis naudojimas“);

- rankomis paskirstykite skalbinius, kad visi daiktai būtų vienodai pasiskirstę būgne;
- paspauskite mygtuką Paleidimas / pristabdymas. Gręžimo fazė tęsiama.
- Užsekite užvalkalus, užtraukite užtrauktukus, užsekite kilpas ir spaustukus. Suriškite diržus, raiščius, batų raištelius, kaspinus ir visus kitus laisvus elementus.
- Ištuštinkite kišenes ir skalbinius išlankstykite.

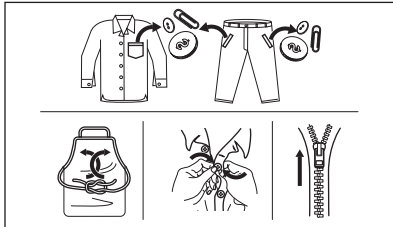

13.2 Sunkiai įveikiamos dėmės

Kai kurių dėmių vien vandeniu ir skalbimo priemone pašalinti nepavyksta.

Rekomenduojame prieš dedant skalbinius į prietaisą iš anksto apdoroti šias dėmes.

Galima naudoti specialius dėmių valiklius. Naudokite specialų, dėmės ir audinio rūšiai tinkamą dėmių valiklį.

13.3 Skalbimo priemonės rūšis ir kiekis

Skalbimo priemonės pasirinkimas ir tinkamo kiekio naudojimas turi poveikio ne tik skalbimo rezultatams, bet taip pat padeda išvengti švaistymo ir saugoti aplinką:

- Naudokite tik specialiai skalbyklėms skirtas skalbimo ir kitas priemones: Visų pirma, laikykitės šių bendro pobūdžio taisyklių:
 - skalbiamieji milteliai, skirti visų tipų audiniams, išskyrus plonus audinius. Geriau naudokite skalbiamuosius miltelius su balikliu baltiems skalbiniams ir skalbinių dezinfekavimui,
 - skystus skalbiklius, skirtus skalbti ne itin karštame vandenyje (iki 60 °C) visų tipų audiniams arba tik vilnai.

- Skalbimo priemonės pasirinkimas ir kiekis priklausys nuo audinio rūšies (plonas, vilnonis, medvilnė ir pan.), drabužių spalvos, skalbinių kiekio, nešvarumo laipsnio, skalbimo temperatūros ir naudojamo vandens kietumo.
- Laikykitės ant šių skalbiklių ar kitų priemonių pakuočių pateiktų nurodymų, neviršydami nurodyto maksimalaus kiekio (**MAX**).
- Nemaišykite skirtingų rūšių skalbiklių.
- Naudokite mažiau skalbiklio, jei:
 - skalbate nedidelį kiekį;
 - skalbiniai nėra labai nešvarūs;
 - skalbiant susidaro daug putų.
- Kai naudojate skalbimo tabletes arba kapsules, visada dėkite jas į būgną, o ne skalbimo priemonės dalytuvą.

Nepakankamas skalbimo priemonės kiekis gali lemti:

- netenkinančius skalbimo rezultatus;
- skalbiniai gali papilkėti;
- riebaluotus drabužius;
- pelėsius prietaise.

Per didelis skalbimo priemonės kiekis gali lemti:

- pernelyg didelį putojimą;
- blogesnę skalbimo poveikį;
- nepakankamą skalavimą;
- didesnę poveikį aplinkai.

13.4 Ekologiniai patarimai

Siekiant taupyti vandenį, elektros energiją ir saugoti aplinką, rekomenduojame laikytis šių patarimų:

- Prietaiso prikrovimas iki **maksimalaus pajėgumo, nurodyto kiekvienai programai, padeda sumažinti energijos ir vandens sąnaudas.**
- Prieš skalbimą tinkamai apdorotos dėmės ir dauguma nešvarumų pasišalina; skalbinius galima skalbti žemesnės temperatūros vandenyje.
- Laikykitės ploviklio gamintojo rekomendacijų dėl tinkamo ploviklio kiekio naudojimo ir patikrinkite savo sistemos vandens kietumą. Žr. „Vandens kietumas“.
- Nustatykite **maksimalų galimą gręžimo greitį** pasirinktai skalbimo programai, **prieš džiovindami**

skalbinius džiovyklėje. Taip sutaupysite energijos džiovindami!

13.5 Vandens kietumas

Jeigu jūsų vietovėje vanduo yra didelio arba vidutinio kietumo, rekomenduojame naudoti skalbyklėms skirtą vandens minkštiklį. Vietovėse, kur vanduo yra minkštas, vandens minkštiklio naudoti nebūtina.

14. VALYMAS IR PRIEŽIŪRA



ISPĖJIMAS!

Žr. saugos skyrius.

14.1 Reguliaraus valymo grafikas

Reguliarus valymas padeda pailginti prietaiso naudojimo trukmę.

Po kiekvieno ciklo, palikite dureles ir ploviklio dozatorių šiek tiek pravirus, kad oras galėtų cirkuliuoti ir išdžiūtų prietaiso viduje esanti drėgmė – taip neatsiras pelėsių ir blogų kvapų.

Jeigu prietaisas ilgą laiką nenaudojamas, užsukite vandens čiaupą ir atjunkite prietaisą nuo maitinimo tinklo.

Orientacinis reguliaraus valymo grafikas:

Kalkių nuosėdų šalinimas	Du kartus per metus
Techninis skalbyklės plovimas	Vieną kartą per mėnesį
Valyti durelių tarpiklį	Kas du mėnesius
Valyti būgną	Kas du mėnesius
Valyti skalbimo priemonės dalytuvą	Kas du mėnesius
Valyti išleidimo siurblio filtrą	Du kartus per metus
Valyti vandens įleidimo žarnos ir sklendės filtrą	Du kartus per metus

Norėdami sužinoti savo vietovės vandens kietumą, susisiekiite su vietos vandentiekio tarnyba.

Naudokite tinkamą vandens minkštiklio kiekį. Visuomet vadovaukitės nurodymais, pateiktais ant šios priemonės pakuotės.

Šiuose paragrafuose paaiškinama, kaip turėtumėte valyti kiekvieną dalį.

14.2 Pašalinių daiktų išėmimas



Prieš vykdydami ciklą, įsitikinkite, kad kišenės būtų tuščios, o visi laisvi elementai surišti. Žr. „Skalbinių kiekis“, esančią skyriuje „Patarimai“.

Išimkite visus pašalinius daiktus (pavyzdžiui, metalines sąvaržėles, sagas, monetas ir pan.), kuriuos galite rasti durelių tarpiklyje, filtruose ir būgne. Žr. paragrafus „Durelių tarpiklis su dviguba gaudykle“, „Būgno valymas“, „Vandens išleidimo siurblio valymas“ ir „Vandens įleidimo žarnos ir vožtuvo filtro valymas“. Jeigu reikia, kreipkitės į įgaliotąjį techninės priežiūros centrą.

14.3 Valymas iš išorės

Prietaisą valykite tik švelniu muilu ir šiltu vandeniu. Kruopščiai nusausinkite visus paviršius. Nenaudokite šveitimo kempinių arba bet kokios braižančios medžiagos.



DĖMESIO

Valymui nenaudokite alkoholio, tirpiklių arba cheminių priemonių.



DĖMESIO

Nevalykite metalinių paviršių chloro pagrindo plovikliu.

14.4 Kalkių nuosėdų šalinimas

i Jeigu jūsų vietovėje vanduo yra didelio arba vidutinio kietumo, rekomenduojame naudoti skalbyklėms skirtą kalkių šalinimo priemonę.

Reguliariai tikrinkite, ar būgne nėra kalkių nuosėdų.

[prastose skalbimo priemonėse jau yra vandens minkštinimo medžiagų, bet mes rekomenduojame kartkartėmis atlikti ciklą su tuščiu būgnu ir kalkių nuosėdų šalinimo priemone.

i Visuomet vadovaukitės nurodymais, pateiktais ant šios priemonės pakuotės.

14.5 Techninis skalbyklės plovimas

Dėl kartotinio ir ilgalaikio žemos temperatūros programų naudojimo gali susidaryti skalbimo priemonių nuosėdų, likti pūkų, būgno viduje pradėti augti bakterijos. Dėl to gali atsirasti blogas kvapas ir pelėsis. Norėdami pašalinti šias nuosėdas ir išvalyti prietaiso vidų, reguliariai atlikite techninės priežiūros skalbimo ciklą (bent kartą per mėnesį):

i Žr. paragrafą „Būgno valymas“.

14.6 Durelių sandariklis su dviguba gaudykle

Šis prietaisas suprojektuotas su **savaime išsivalančia vandens išleidimo sistema**, leidžiančia nuo drabužių atsiskyrusius pūkelius išleisti kartu su vandeniu. Reguliariai patikrinkite tarpinę. Ciklo pabaigoje galima atgauti monetas, sagas, kitus mažus daiktus.

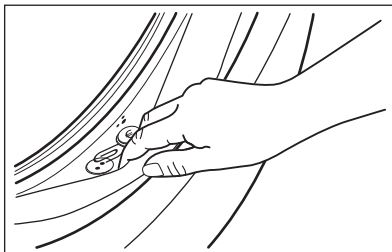

Valykite jį, kai reikia, naudodami kreminę valymo priemonę su amoniaku, nebraižydami sandariklio paviršiaus.

i Visuomet laikykitės ant pakuotės pateiktų nurodymų.

Patikrinkite ir pašalinkite objektus (jei yra), kurie gali pakliūti į sulenkimą.

Pasirūpinkite, kad tarp durelių ir tarpinės nebūtų jokių skalbinių.

Pasibaigus skalbimo programai drėgna servetėle nuvalykite durų tarpinę nuo purvo ir vandens.

14.7 Būgno valymas

Reguliariai tikrinkite būgną, kad nesusidarytų rūdžiū.

Išvalykite būgną nerūdijančiam plienui valyti skirtais specialiais valikliais.

i Visuomet vadovaukitės nurodymais, pateiktais ant šios priemonės pakuotės.

Kruopštus valymas:

- Išimkite visus skalbinius iš būgno.
- Vykdykite Cottons programą aukščiausia temperatūra. Į tuščią būgną įdėkite nedidelį kiekį skalbiamųjų miltelių, kad išplautumėte likučius.

i Kartais ciklo pabaigoje ekrane gali būti rodoma piktograma : tai yra rekomendacija atlikti būgno valymą.

14.8 Ploviklio dalytuvo valymas

Norėdami išvengti galimų sudžiūvusių skalbimo priemonių nuosėdų ar audinių minkštiklio gumulėlių ir (arba) pelėsių susidarymo skalbimo priemonių stalčiuje, kartkartėmis atlikite šiuos valymo veiksmus:

1. Atidarykite stalčių. Paspauskite skląstį žemyn, kaip parodyta paveikslėlyje, ir ištraukite jį.

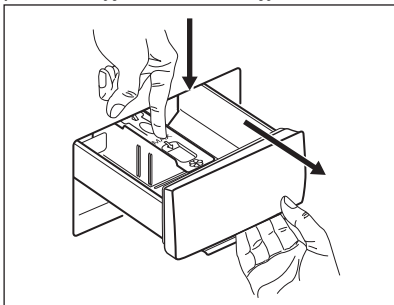

2. Išimkite viršutinę priedų skyrelio dalį, kad būtų lengviau valyti, ir praplaukite tekančiu šiltu vandeniu, kad pašalintumėte visus susikaupusių skalbimo priemonių likučius. Išvalę vėl įdėkite viršutinę dalį į savo vietą.

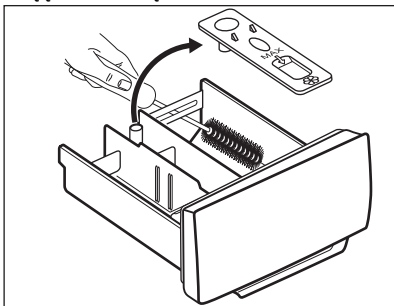

3. Patikrinkite, ar visi skalbimo priemonių likučiai nuvalyti nuo viršutinės ir apatinės išėmos dalies. Išėmai valyti naudokite mažą šepetėlį.

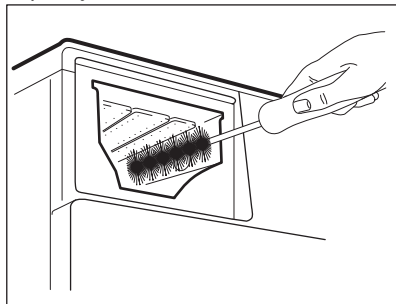

4. Įdėkite skalbimo priemonių stalčių ir kreipiamuosius bėgelius ir jį uždarykite. Atlikite skalavimo programą be jokių drabužių būgne.

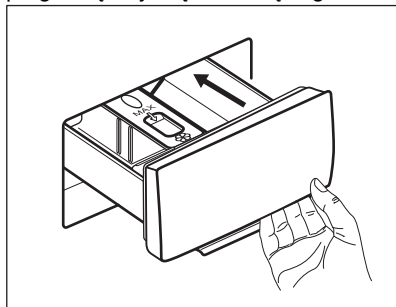

14.9 Išleidimo siurblio valymas

Reguliariai tikrinkite vandens išleidimo siurblio filtrą ir įsitikinkite, kad jis švarus.

Išvalykite vandens išleidimo siurblį, jeigu:

- Iš prietaiso neišleidžiamas vanduo.
- Būgnas nesisuka.
- Prietaisas kelia neįprastą triukšmą dėl užkimšto vandens išleidimo siurblio.
- Ekrane rodomas pavojaus kodas **E20**



ĮSPĖJIMAS!

- Ištraukite maitinimo kištuką iš maitinimo lizdo.
- Neišimkite filtro prietaisui veikiant.
- Nevalykite siurblio, jeigu prietaise esantis vanduo yra karštas. Palaukite, kol vanduo atvės.
- Kelis kartus pakartokite 3 veiksmą – uždarykite ir atidarykite vožtuvą, kol vanduo nustos tekėti.

Išimdami filtrą, turėkite šluostę, kuria galėtumėte iškart iššluostyti vandenį, jei išbėgs.

Atlikite šiuos siurblio valymo veiksmus:

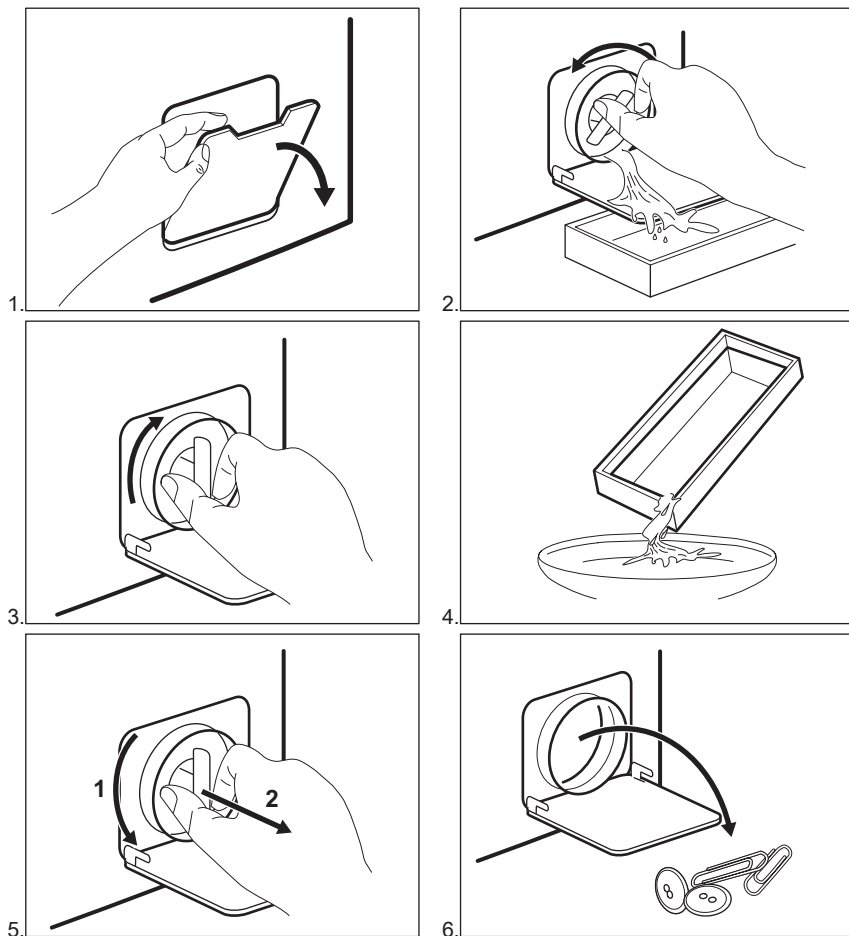

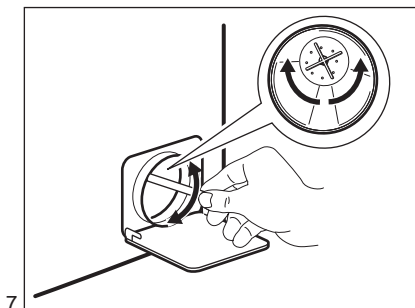

7.

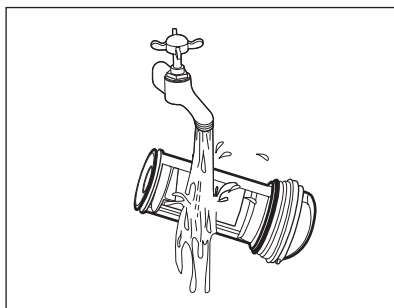

8.

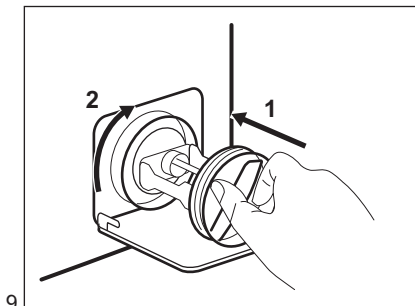

9.

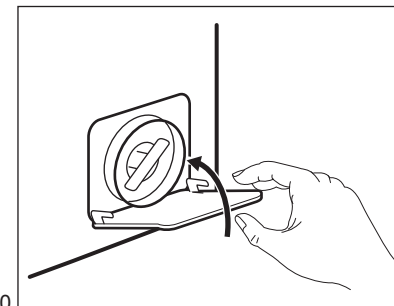

10.

**ĮSPĖJIMAS!**

Patikrinkite, ar siurblio sparnuotė gali sukis. Jeigu ne, kreipkitės į galiojantį techninės priežiūros centrą. Būtinai taip pat tinkamai užveržkite filtrą, kad nebūtų nuotėkio.

Išleidę vandenį avariniu būdu, privalote vėl įjungti vandens išleidimo sistemą:

1. Pilkite 2 litrus vandens į ploviklio dalytuvo pagrindinį skalbimo skyrių.
2. Paleiskite programą, kad vanduo būtų išleistas.

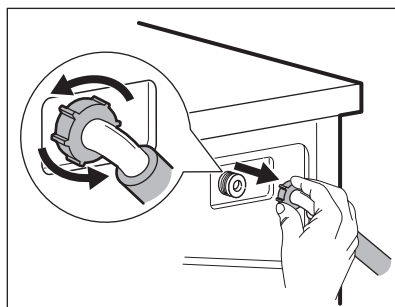
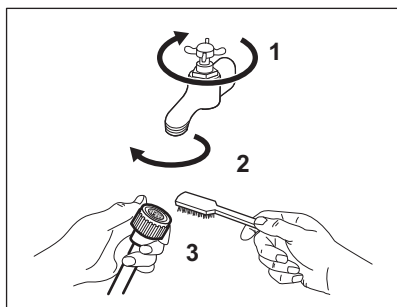
14.10 Vandens išleidimo žarnos ir sklendės filtro valymas

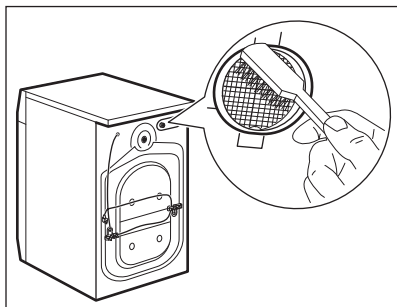

14.11 Avarinis vandens išleidimas

Jeigu prietaisas negali išleisti vandens, atlikite tą patį procesą, aprašytą paragrafe „Vandens išleidimo siurblio valymas“. Jeigu reikia, išvalykite siurblių.

Išleidę vandenį avariniu būdu, privalote vėl įjungti vandens išleidimo sistemą:

1. Pilkite 2 litrus vandens į ploviklio dalytuvo pagrindinį skalbimo skyrių.
2. Paleiskite programą, kad vanduo būtų išleistas.

14.12 Apsauga nuo užšalimo

Jeigu prietaisas įrengtas tokioje vietoje, kur temperatūra gali nukristi apie 0 °C ir žemiau, išleiskite vandens įleidimo žarnoje ir vandens išleidimo siurblyje likusį vandenį.

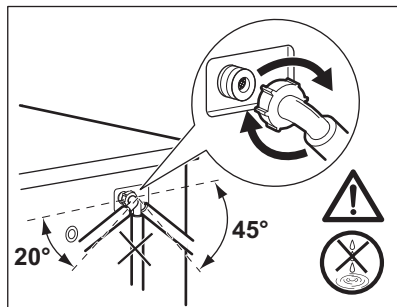

1. Ištraukite elektros laido kištuką iš elektros lizdo.
2. Užsukite vandens čiaupą.
3. Įdėkite abu vandens įleidimo žarnos galus į indą ir palaukite, kol vanduo ištekės iš žarnos.
4. Išvalykite vandens išleidimo siurblių. Žr. skyrių, kaip išleisti vandenį avariniu būdu.
5. Kai vandens išleidimo siurblys tuščias, vėl prijunkite vandens įleidimo žarną.



ĮSPĖJIMAS!

Jeigu vėl norėsite naudoti prietaisą, įsitinkinkite, kad aplinkos temperatūra būtų aukštesnė nei 0 °C. Gamintojas neatsako už žalą, padarytą dėl žemos temperatūros.

15. TRIKČIŲ ŠALINIMAS



ĮSPĖJIMAS!

Žr. saugos skyrius.

15.1 Įspėjamieji kodai ir galimi gedimai

Prietaisas nepasileidžia arba sustoja veikiant. Iš pradžių pabandykite problemos sprendimą rasti patys (žr. lenteles).



ĮSPĖJIMAS!

Prieš atlikdami bet kokią patikrą, išjunkite prietaisą.

Esant tam tikroms problemoms, ekrane rodomas įspėjamasis kodas ir nuolat gali mirksėti Paleidimas / pristabdymas mygtukas:

Triktis	Galimas sprendimas
E10 Į prietaisą tinkamai nepatenka vanduo.	<ul style="list-style-type: none"> • Patikrinkite, ar atsuktas vandens čiaupas. • Patikrinkite, ar ne per mažas vandentiekio sistemos slėgis. Norėdami gauti šią informaciją, kreipkitės į vietos vandentiekio įmonę. • Patikrinkite, ar vandens čiaupas neužsikimšęs. • Patikrinkite, ar įleidimo žarna nesumazgyta, nepažeista ir neužlenkta. • Patikrinkite, ar tinkamai prijungta vandens įleidimo žarna. • Patikrinkite, ar neužsikimšę įleidimo žarnos ir sklendės filtrai. Žr. skyrių „Valymas ir priežiūra“.
E20 Iš prietaiso neišleidžiamas vanduo.	<ul style="list-style-type: none"> • Patikrinkite, ar neužsikimšęs kriauklės sifonas. • Patikrinkite, ar nesusiraizgijusi ir nesulenкта vandens išleidimo žarna. • Patikrinkite, ar vandens išleidimo filtras neužsikimšęs. Jei reikia, išvalykite filtrą. Žr. skyrių „Valymas ir priežiūra“. • Patikrinkite, ar tinkamai prijungta vandens išleidimo žarna. • Nustatykite vandens išleidimo programą, jeigu buvote pasirinkę programą be vandens išleidimo fazės. • Nustatykite vandens išleidimo programą, jeigu buvote nustatę parinktį, kurios pabaigoje vanduo paliekamas būgne.
E40 Prietaiso drelės atidarytos arba netinkamai uždarytos.	<ul style="list-style-type: none"> • Patikrinkite, ar tinkamai uždarytos drelės
E91 Vidinė triktis. Nėra ryšio tarp prietaiso elektroninių elementų.	<ul style="list-style-type: none"> • Programa nebuvo tinkamai baigta arba prietaisas per anksti išsijungė. Išjunkite ir vėl įjunkite prietaisą. • Jeigu vėl rodomas įspėjamasis kodas, kreipkitės į įgaliotąjį techninės priežiūros centrą.
EKO Nestabilus elektros tiekimas.	<ul style="list-style-type: none"> • Palaukite, kol elektros tiekimas stabilizuosis.

Jeigu ekrane rodomi kiti įspėjamieji kodai, išjunkite ir įjunkite prietaisą. Jeigu problema tęsiasi, kreipkitės į įgaliotąjį techninės priežiūros centrą. Jeigu skalbyklei kyla kitokių problemų, galimų sprendimų ieškokite toliau lentelėje.

Triktis	Galimas sprendimas
Programa nepasileidžia.	<ul style="list-style-type: none"> • Patikrinkite, ar maitinimo laido kištukas įkištas į elektros tinklo lizdą. • Patikrinkite, ar uždarytos prietaiso durelės. • Įsitikinkite, kad nepažeistas saugiklis saugiklių dėžėje. • Įsitikinkite, kad buvo paliestas Paleidimas / pristabdymas. • Jeigu nustatyta atidėto paleidimo funkcija, atšaukite šią nuostatą arba palaukite, kol bus baigta atgalinė laiko atskaita. • Išjunkite apsaugos nuo vaikų užrakto funkciją, jeigu ji įjungta. • Patikrinkite rankenėlės padėtį ant pasirinktos programos.
Prietaisas pripildomas vandens, bet jis tuoj pat išleidžiamas.	<ul style="list-style-type: none"> • Įsitikinkite, kad vandens išleidimo žarna yra tinkamoje padėtyje. Galbūt per žemai įrengta žarna. Žr. skyrių „Įrengimo instrukcija“.
Neveikia gręžimo fazė arba skalbimo ciklas trunka ilgiau nei įprastai.	<ul style="list-style-type: none"> • Pasirinkite gręžimo programą. • Patikrinkite, ar vandens išleidimo filtras neužsikimšęs. Jei reikia, išvalykite filtrą. Žr. skyrių „Valymas ir priežiūra“. • Rankomis išskirstykite skalbinius būgne ir iš naujo paleiskite gręžimo fazę. Šią problemą gali sukelti balanso problemos.
Ant grindų yra vandens.	<ul style="list-style-type: none"> • Įsitikinkite, kad vandens žarnų jungtys yra tinkamai užveržtos, jog vanduo negalėtų pratekėti. • Patikrinkite, ar nepažeistos vandens įleidimo ir vandens išleidimo žarnos. • Būtinai naudokite tinkamas skalbimo priemones bei tinkamą jų kiekį.
Nepavyksta atidaryti prietaiso durelių.	<ul style="list-style-type: none"> • Įsitikinkite, kad nebuvo pasirinkta skalbimo programa, kuri baigiama paliekant vandenį būgne. • Įsitikinkite, kad skalbimo programa yra baigta. • Jeigu būgne yra vandens, nustatykite vandens išleidimo arba gręžimo programą. • Patikrinkite, ar prietaisas gauna elektros maitinimą. • Problema galėjo atsirasti dėl prietaiso gedimo. Kreipkitės į įgaliojantį techninės priežiūros centrą.
Prietaisas kelia neįprastą triukšmą ir vibruoja.	<ul style="list-style-type: none"> • Įsitikinkite, kad prietaisas pastatytas lygiai. Žr. skyrių „Įrengimo instrukcija“. • Būtinai pašalinkite pakavimo medžiagas ir (arba) gabeniui skirtus varžtus. Žr. skyrių „Įrengimo instrukcija“. • Pridėkite į būgną daugiau skalbinių. Galbūt pridėjote per mažai skalbinių.
Vykdant programą programos trukmė pailgėja arba sutrumpėja.	<ul style="list-style-type: none"> • Funkcija SensiCare System gali koreguoti programos trukmę pagal skalbinių rūšį ir kiekį. Žr. skyriaus „Kasdienis naudojimas“ paragrafą „SensiCare System skalbinių kiekio nustatymas“.

Triktis	Galimas sprendimas
Nepatenkinami skalbimo rezultatai.	<ul style="list-style-type: none"> Naudokite daugiau skalbimo priemonės arba kitą skalbimo priemonę. Prieš skalbdami skalbinius, specialiomis dėmių valymo priemonėmis pašalinkite sunkiai įveikiamas dėmes. Įsitikinkite, kad nustatėte tinkamą temperatūrą. Sumažinkite skalbinių kiekį.
Skalbimo ciklo metu būgne per daug putų.	<ul style="list-style-type: none"> Sumažinkite skalbimo priemonės kiekį.
Po skalbimo ciklo dalytuvo stalčiuje yra skalbimo priemonės likučių.	<ul style="list-style-type: none"> Patikrinkite, ar sklendė yra tinkamoje padėtyje (AUKŠTYN – skalbiamiesiems milteliams, ŽEMYN – skystai skalbimo priemonei). Įsitikinkite, kad skalbimo priemonės dalytuvą naudojote pagal šiamo naudotojo vadove pateiktus nurodymus.

Patikrinę įjunkite prietaisą. Programa tęsiama nuo pertraukimo momento.

Jeigu problema kartojasi, kreipkitės į įgaliotąjį techninės priežiūros centrą.

Duomenys, kuriuos būtina pateikti techninės priežiūros centrui, nurodyti techninių duomenų lentelėje.

16. SAŃAUDŲ VERTĖS

16.1 Įžanga



Išsamesnės informacijos apie energijos plokštelę rasite svetainėje www.theenergylabel.eu.



Su prietaisu pateiktoje energijos plokštelėje nurodytas QR kodas suteikia žiniatinklio nuorodą į informaciją, susijusią su šio prietaiso veikimu, ES EPREL duomenų bazėje. Išsaugokite energijos plokštelę kartu su naudotojo vadovu ir visais kitais su šiuo prietaisu pateiktais dokumentais, kad galėtumėte pasižiūrėti ateityje. Tą pačią informaciją taip pat galima rasti EPREL naudojant nuorodą <https://eprel.ec.europa.eu> bei modelio pavadinimą ir gaminio numerį, kuriuos rasite prietaiso techninių duomenų lentelėje. Padėtis techninių duomenų lentelėje nurodyta skyriuje „Gaminio aprašas“.

16.2 Paaiškinimas

kg	Skalbinių kiekis.	h:mm	Programos trukmė.
-----------	-------------------	-------------	-------------------

kWh	Energijos sąnaudos.	°C	Skalbinių temperatūra.
Litrai	Vandens sąnaudos.	aps./min.	Gręžimo greitis.
%	Likusi drėgmė gręžimo fazės pabaigoje. Kuo didesnis gręžimo greitis, tuo didesnis triukšmas ir mažesnė likusi drėgmė.		



Vertės ir programos trukmė gali skirtis, atsižvelgiant į skirtingas sąlygas (pvz., kambario temperatūrą, vandens temperatūrą ir slėgį, skalbinių kiekį ir rūšį, maitinimo įtampą) ir taip pat, jei pakeisite programos numatytąją nuostatą.

16.3 Pagal Komisijos reglamentą ES 2019/2023

Eco 40-60 programa	kg	kWh	Litrai	h:mm	%	°C	aps./min.¹⁾
Pilnas būgnas	6	0.900	50	3:10	60	45	951
Pusė kiekio	3	0.570	40	2:25	60	36	951
Ketvirtis kiekio	1,5	0.270	35	2:25	62	25	951

1) Maksimalus gręžimo greitis.

Energijos sąnaudos skirtingais režimais

Išjungimas (W)	Budėjimas (W)	Atidėtas paleidimas (W)
0,30	0,30	4,00
Laikas iki išjungimo / budėjimo režimas yra daugiausiai 15 minučių.		

16.4 Įprastos programos



Šios vertės yra tik orientacinio pobūdžio.

Programa	kg	kWh	Litrai	h:mm	%	°C	aps./min.¹⁾
Cottons ²⁾ 90 °C	6	2.15	75	3:55	60	85	1000
Cottons 60 °C	6	1.50	70	3:25	60	55	1000

Programa	kg	kWh	Litrai	h:mm	%	°C	aps./min.1)
Cottons 20 ³⁾ 20 °C	6	0.30	70	2:10	60	20	1000
Synthetics 40 °C	3	0.75	65	2:10	37	40	1000
Delicates ⁴⁾ 30 °C	1	0.30	40	0:50	37	30	1000
Wool 30 °C	1	0.20	40	1:05	32	30	1000

- 1) Gręžimo greičio indikatorius.
- 2) Tinka skalbti labai suteptus tekstilės gaminius.
- 3) Tinka skalbti mažai suteptus medvilnės gaminius.
- 4) Skalavimo ciklas atliekamas taip pat greitai, kaip ir mažai suteptų skalbinių.

17. TRUMPASIS VADOVAS

17.1 Kasdienis naudojimas

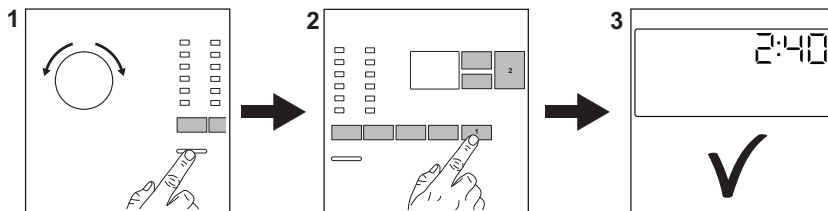

Ijunkite maitinimo laido kištuką į elektros lizdą.

Atsukite vandens sklendę.

Sudėkite skalbinius.

Iplikite skalavimo priemonės ir kitų apdorojimo priemonių į tinkamą skalbiklio dozatoriaus skyrelį.

1. Paspauskite mygtuką **Ijungti / išjungti**, kad įjungtumėte prietaisą. Pasukite programų pasirinkimo ratuką, kad nustatytumėte norimą programą.

2. Nustatykite norimas parinktis atitinkamais jutikliniais mygtukais (1). Norėdami įjungti programą, palieskite mygtuką **Paleidimas / pristabdymas**  (2).

3. Prietaisas pasileidžia. Programos pabaigoje išimkite skalbinius.

Paspauskite mygtuką **Ijungti / išjungti**, kad išjungtumėte prietaisą.

17.2 Išleidimo siurblio filtro valymas

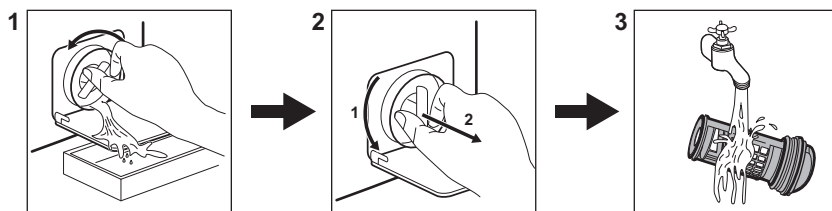

Reguliariai išvalykite filtrą ir, ypač, jei ekrane rodomas įspėjamasis kodas **E20**.

17.3 Programos

Programos	Skalbinių kiekis	Gaminio aprašas
Ekonomiška 40–60	6 kg	Balta ir spalvota medvilnė. Vidutiniškai sutepti drabužiai.
Cottons	6 kg	Balta ir spalvota medvilnė.
Synthetics	3 kg	Sintetiniai arba mišrių audinių skalbiniai.
Delicates	1 kg	Plonų audinių, pavyzdžiui, akrilo, viskozės, poliesterio skalbiniai.
Rapid 14min	1 kg	Sintetika ir mišrūs audiniai. Mažai sutepti skalbiniai ir drabužiai, kuriuos reikia atnaujinti.
Rinse	6 kg	Visi audiniai, išskyrus vilną ir labai plonus audinius. Skalavimo ir gręžimo programa.
Drain/Spin	6 kg	Visi audiniai, išskyrus vilną ir labai plonus audinius. Gręžimo ir vandens išleidimo programa.
 Anti-Allergy	6 kg	Balti medvilniniai skalbiniai. Ši programa padeda pašalinti bakterijas.
Baby Clothes	1 kg	Švelnus ciklas, tinkantis kūdikių drabužiams skalbti.
 Silk	0,5 kg	Speciali programa šilkiniams ir mišrių sintetinių audinių gaminiams skalbti.
 Wool	1 kg	Skalbyklėje skalbiami vilniniai ir rankomis skalbiami vilniniai bei plonų audinių skalbiniai.

Programos	Skalbinių kie- kis	Gaminio aprašas
Sport	3 kg	Sportiniai drabužiai.
 Outdoor	1,5 kg ¹⁾ 1 kg ²⁾	Šiuolaikiški lauko sportiniai drabužiai.
Denim	1,5 kg	Denimo drabužiai.

1) Skalbimo programa.

2) Skalbimo programa ir vandeniui nepralaidžių drabužių gaivinimo fazė.

18. APLINKOS APSAUGA

Atiduokite perdirbti medžiagas, pažymėtas šiuo ženklu . Išmeskite pakuotę į atitinkamą atliekų surinkimo konteinerį, kad ji būtų perdirbta. Padėkite saugoti aplinką bei žmonių sveikatą ir surinkti bei perdirbti elektros ir elektronikos prietaisų atliekas.

Neišmeskite šiuo ženklu  pažymėtų prietaisų kartu su kitomis buitinėmis atliekomis. Atiduokite šį gaminį į vietos atliekų surinkimo punktą arba susisiekite su vietos savivaldybe dėl papildomos informacijos.

www.electrolux.com/shop



155282110-A-182021

