

EW6F348W



LV Veļas mašīna

Lietošanas instrukcija



SATURS

1. DROŠĪBAS INFORMĀCIJA.....	3
2. DROŠĪBAS NORĀDĪJUMI.....	4
3. IZSTRĀDĀJUMA APRAKSTS.....	7
4. TEHNISKIE DATI.....	7
5. UZSTĀDĪŠANA.....	8
6. PIEDERUMI.....	11
7. VADĪBAS PANELIS.....	12
8. TASTATŪRA UN POGAS.....	14
9. PROGRAMMAS.....	17
10. IESTATĪTIE PARAMETRI.....	22
11. PIRMS PIRMĀS IESLĒGŠANAS.....	22
12. IZMANTOŠANA IKDIENĀ.....	23
13. PADOMI UN IETEIKUMI.....	28
14. KOPŠANA UN TĪRĪŠANA.....	30
15. PROBLĒMRISINĀŠANA.....	34
16. PATĒRIŅA DATI.....	37
17. ĪSA PAMĀCĪBA	39
18. APSVĒRUMI PAR VIDES AIZSARDZĪBU.....	41

MĒS DOMĀJAM PAR JUMS

Paldies, ka iegādājāties Electrolux ierīci. Esat izvēlējušies produktu, kas jau vairāku gadu desmitu apvieno profesionālas pieredzes un inovāciju. Atļautīgs un stilīgs, radīts, ņemot vērā jūsu vēlmes. Tāpēc katru reizi lietojot, varat būt droši, ka saņemsiet izcilus rezultātus.

Lai arī lūdzam Electrolux pasaulē!

Apmeklējiet mūsu tīmekļa vietni, lai:



saņemtu lietošanas ieteikumus un brošūras, kā arī traucējummeklēšanas, servisa un remonta informāciju:

www.electrolux.com/support



reģistrētu savu ierīci labāka servisa saņemšanai:

www.registerelectrolux.com



iegādātos savai ierīcei papildpiederumus, vienreizējas lietošanas materiālus un oriģinālās rezerves daļas:

www.electrolux.com/shop

KLIENTU APKALPOŠANA UN SERVISS

Izmantojiet tikai oriģinālas rezerves daļas.

Sazinoties ar mūsu pilnvaroto servisa centru, nodrošiniet, lai jums būtu pieejami šādi dati: modelis, PNC, sērijas numurs.

Šī informācija ir norādīta uz datu plāksnītes.

 Uzmanību / drošības informācija

 Vispārīga informācija un ieteikumi

 Ar vidi saistīta informācija

Izmaiņu tiesības rezervētas.

1. ⚠ DROŠĪBAS INFORMĀCIJA

Pirms ierīces uzstādīšanas un lietošanas rūpīgi izlasiet pievienotos norādījumus. Ražotājs neatbild par savainojumiem un bojājumiem, kas radušies ierīces nepareizas uzstādīšanas vai izmantošanas rezultātā. Glabājiet šīs instrukcijas drošā, pieejamā vietā, lai tās varētu izmantot nākotnē.

1.1 Bērnu un paši jūtīgu personu drošība

- Šo ierīci drīkst izmantot bērni no 8 gadu vecuma un cilvēki ar ierobežotām fiziskām, sensorām vai garīgām spējām vai pieredzes un zināšanu trūkumu atbildīgas personas uzraudzībā vai, ja tie ir informēti par ierīces drošu lietošanu un izprot potenciālos riskus.
- Bērniem vecumā no 3–8 gadiem un personām ar ļoti plašu un sarežģītu invaliditāti jāliedz piekļuve ierīcei, ja vien tie netiek pastāvīgi uzraudzīti.
- Neļaujiet bērniem trīs gadu vecumu nerasniegušiem bērniem tuvoties ierīcei, ja vien viņi netiek pastāvīgi uzraudzīti.
- Mazi bērni jāuzrauga, lai tie nespēlētos ar ierīci.
- Neļaujiet bērniem tuvoties iepakojumam un atbrīvojieties no tā pienācīgā veidā.
- Glabājiet mazgāšanas līdzekļus bērniem nepieejamās vietās.
- Neļaujiet bērniem atrasties ierīces tuvumā, ja ir atvērtas ierīces durvis.
- Ja ierīcei ir bērnu drošības ierīce, tā jāaktivizē.
- Bērni nedrīkst tīrīt ierīci un veikt tās apkopi bez uzraudzības.

1.2 Vispārīgā drošība

- Nemainiet šī produkta specifikāciju.
- Šī ierīce ir paredzēta izmantošanai māsaimniecībās un tamlīdzīgos apstākļos, piemēram:
 - veikalu, biroju un citu veidu darba vietu darbinieku virtuves zonās;

- viesu lietošanai viesnīcās, autoviesnīcās, pansijās un citās dzīvojama tipa vidēs;
- koplietošanas teritorijās izmantošanai dzīvokļu blokos vai veļas mazgāšanas punktos.
- Ierīces maksimālā veļas ietilpība ir 8 kg. Nepārsniedziet ierīces maksimālo veļas ietilpību (skatiet nodaļu “Programmu tabula”).
- Ūdens spiedienam ūdens ieplūdes punktā no savienojuma ir jābūt no 0,5 bar (0,05 MPa) līdz 8 bar (0,8 MPa).
- Ventilācijas atveri pamatnē nedrīkst aizsegt ar paklāju vai citu grīdas segumu.
- Ierīce jāpievieno ūdens padevei, izmantojot komplektācijā iekļautos jaunus šļūteņu cauruļu komplektus vai citus pilnvarota servisa centra piegādātus jaunus šļūteņu komplektus.
- Vecās šļūtenes nedrīkst izmantot atkārtoti.
- Ja elektrības padeves vads ir bojāts, lai izvairītos no elektrības trieciena riska, tas jānomaina ražotājam, autorizētajam servisa centram vai citam kvalificētam speciālistam.
- Pirms jebkādam apkopes darbībām izslēdziet ierīci un atvienojiet spraudkontakta no elektrotīkla.
- Ierīces tīrīšanai neizmantojiet augstspiediena ūdens strūklu un/vai tvaiku.
- Tīriet ierīci ar mitru mīkstu drānu. Izmantojiet tikai neitrālus mazgāšanas līdzekļus. Neizmantojiet abrazīvus izstrādājumus, abrazīvus sūkļus, šķīdinātājus vai metāla priekšmetus.

2. DROŠĪBAS NORĀDĪJUMI

2.1 Uzstādīšana



Uzstādīšanai jāatbilst attiecīgajiem valsts noteikumiem.

- Noņemiet visu iepakojumu un pārvadāšanas skrūves, ieskaitot gumijas ieliktni ar plastmasas starpliku.
- Glabājiet transportēšanai paredzētās skrūves drošā vietā. Ja ierīce vēlāk jāpārvieto, tās atkārtoti jāievieto, lai nofiksētu tilpni, lai novērstu iekšējus ierīces bojājumus.
- Vienmēr uzmanīgi pārvietojiet ierīci, jo tā ir smaga. Vienmēr izmantojiet drošības cimdus un slēgtus apavus.
- Ievērojiet kopā ar ierīci piegādātās uzstādīšanas norādes.

- Neuzstādiēt un nelietojiēt bojātu ierīci.
- Neuzstādiēt un nelietojiēt ierīci vietā, kur temperatūra ir zemāka par 0 °C un kur tā ir pakļauta nokrišņu iedarbībai.
- Virsmā, uz kuras ierīci paredzēts uzstādiēt, jābūt līdzenai, stabīlai, karstumizturīgai un tīrai.
- Pārīiecinīeties, ka starp ierīci un grīdu cirkulē gaiss.
- Kad ierīce novietota pastāvīgajā vietā, pārbaudiēt, vai tā ir pareizi nolīmeņota, izmantojot spīrta līmeņrādi. Ja nepīecīešams, noregulējiēt kājiņas attīecīgi.
- Neuzstādiēt ierīci virs grīdas noteces lūkas.
- Nešļakstīēt ūdeni uz ierīci un nepakļaujīēt to pārmērīgam mitrumam.
- Neuzstādiēt ierīci vietā, kur ierīces durvis nevar atvērt līdz galam.
- Nelīecīēt zem ierīces slēgtu trauku ūdens savākšanai iespējamas noplūdes gadījumā. Sazīnīeties ar pilnvaroto servīsa centru, lai pārīiecinātos, kādus pīederumus var līetot.
- Nekad neatslēdzīēt ierīci no tīkla, velkot aiz strāvas kabēļa. Vienmēr velcīēt aiz kontaktspraudņa.

2.3 Ūdens pieslēgums

- Ieplūdes ūdens temperatūra nedrīkst pārsnīegt 25 °C.
- Nebojājiēt ūdens šļūtenes.
- Pīrms pīevīeņošanas jaunām caurulēm, ilgāku laiku neizmantoām caurulēm, labotām caurulēm vai caurulēm, kurām pīevīeņotas jaunas ierīces (ūdens skaitītāji u.c.), ļaujīēt ūdenim tecēt, līdz tas kļūst tīrs un dzīdrs.
- Pārbaudiēt, vai nav redzamas ūdens noplūdes ierīces pīrmās līetošanas reizes laikā un pēc tās.
- Neizmantojiēt lokanā savīeņojuma pagarinājumu, ja ūdens īevada lokanais savīeņojums ir pārāk īsa. Sazīnīeties ar servīsa centru, lai saņemtu jaunu īeplūdes šļūteni.
- Iespējams, ka īzsaīņošanas laikā novērosīēt ūdens īzplūšanu no aizplūdes caurules. Tas ir rūpnīcā veiktās īerīces pārbaudes ar ūdeni dēļ.
- Ūdens novadīšanas šļūteni var pagarināt maksīmāli par 400 cm. Sazīnīeties ar pilnvaroto servīsa centru par otru ūdens novadīšanas šļūteni un tās pagarinājumu.
- Pārbaudiēt, vai pēc uzstādīšanas var brīvi pīekļūt ūdens krānam.

2.2 Elektrības padeves pieslēgšana



BRĪDINĀJUMS!

Var īzraisīt ugunsgrēku un elektrošoku.

- Ierīcei jābūt īezemētai.
- Vienmēr izmantojiēt pareīzi uzstādītu un drošu kontaktlīgzdu.
- Pārīiecinīeties, ka tehnīsko datu plāksnītē norādītie paramētri atbīlīst elektroīikla paramētriem.
- Nelīetojiēt daudzkontaktu adapterus vai pagarinātājus.
- Rīkojiēties uzmanīgi, lai nesabojātu kontaktspraudni un kabēli. Ja īekārtas elektropādeves kabēli nepīecīešams nomainīt, to jāveīc tuvākajā autorīzētājā servīsa centrā.
- Pīeslēdzīēt kontaktspraudni kontaktlīgzdai tīkai uzstādīšanas beigās. Pārbaudiēt, vai pēc uzstādīšanas kontaktspraudnim var brīvi pīekļūt.
- Neaīztīecīēt strāvas kabēli vai kontaktspraudni ar slapjām rokām.

2.4 Izmantošana



BRĪDINĀJUMS!

Pastāv rīskas gūt savīeņojumus, elektrošoku, īzraisīt ugunsgrēku, aīdegumus vai īerīces bojājumus.

- Ievērojiēt drošības norādījums uz mazgāšanas līdzekļa īepakojuma.
- Neīevīetojiēt īerīcē un neīglabājiēt tās tuvumā vai uz tās viegli uzlīesmojošas vīelas vai ar vīegli uzlīesmojošām vīelām pīesūcinātus pīekšmetus.
- Nedrīkst mazgāt audumus, kuri stīpīri sasmērēti ar eļļu, smērīvielām vai citām taukainām vīelām. Tādējiādi var sabojāt veļas mašīnas gumījas daļas. Pīrms šādu īzstrādājumu īevīetošanas

veļas mašīnā, tie iepriekš jāmazgā ar rokām.

- Programmas darbības laikā nepieskarieties stikla durvīm. Stikls var sakarst.
- Pārliedcinieties, ka no veļas ir izņemti visi metāla priekšmeti.

2.5 Serviss

- Lai salabotu ierīci, sazinieties ar pilnvarotu servisa centru. Izmantojiet tikai oriģinālās rezerves daļas.
- Lūdzu, ņemiet vērā, ka pašrocīgi veikti remontdarbi vai remontdarbi, kurus veikušas neprofesionālas personas, var radīt apdraudējumu, un garantija var zaudēt spēku.
- Turpmāk norādītās rezerves daļas būs pieejamas 10 gadus pēc modeļa ražošanas pārtraukšanas: motors un motora kontakti, transmisija starp motoru un veļas tilpni, sūkņi, amortizatori un atsperes, veļas tilpne, veļas tilpnes zvaigzne un tās lodīšu gultņi, sildītāji un sildelementi, ieskaitot siltumsūkņus, cauruļvadi un to aprīkojums, ieskaitot šļūtenes, vārstus, filtrus un ūdens noslēgvārstus, iespaidshēmas plātes, elektroniskie displeji, spiediena slēdži, termostati un sensori, programmatūra un aparātprogrammatūra, ieskaitot programmatūras atiestatīšanu, durvis, durvju eņģes un blīves, citas blīves, durvju slēdžu mehānismi,

plastmasas piederumi, piemēram, mazgāšanas līdzekļa dozatori. Lūdzu, ņemiet vērā, ka dažas no šīm rezerves daļām ir pieejamas tikai profesionāliem remontētājiem un ka ne visas rezerves daļas der visiem modeļiem.

- Informācija par šajā produktā esošo lampu (lampām) un atsevišķi nopērkamajām rezerves lampām: Šīs lampas ir paredzētas ekstremāliem fiziskajiem apstākļiem, piemēram, temperatūrai, vibrācijai, mitrumam, mājtsaimniecības ierīcēs vai paredzētas informēšanai par ierīces darbības statusu. Tās nav paredzētas citiem lietošanas veidiem un nav piemērotas mājtsaimniecības telpu apgaismojumam.

2.6 Ierīces utilizācija



BRĪDINĀJUMS!

Pastāv savainošanās vai nosmakšanas risks.

- Atvienojiet ierīci no elektropadeves un ūdens padeves.
- Nogrieziet strāvas kabeli netālu no ierīces un utilizējiet to.
- Neņemiet durvju fiksatoru, lai bērni vai mājdzīvnieki nevarētu ierāpties veļas žāvētāja tilpnē un tur sevi ieslēgt.
- Utilizējiet ierīci saskaņā ar WEEE Direktīvu par elektrisko un elektronisko iekārtu atkritumiem.

3. IZSTRĀDĀJUMA APRAKSTS

3.1 Ierīces kopskats

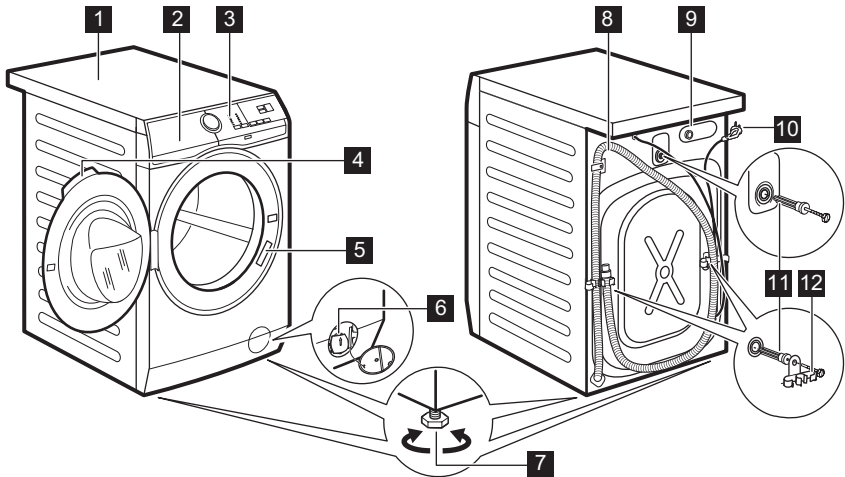

- | | |
|---------------------------------------|--|
| 1 Darba virsma | 8 Noplūdes šļūtene |
| 2 Mazgāšanas līdzekļa dozators | 9 Iepļūdes šļūtenes savienojums |
| 3 Vadības panelis | 10 Strāvas kabelis |
| 4 Lūkas rokturis | 11 Transportēšanai paredzētās skrūves |
| 5 Datu plāksnīte | 12 Šļūtenes balsts |
| 6 Ūdens izsūkņēšanas sūknis | |
| 7 Kājiņas ierīces līmeņošanai | |

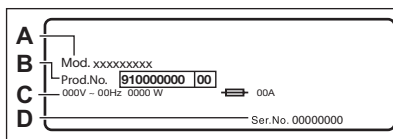

Tehnisko datu plāksnītē norādīts modeļa nosaukums (A), produkta numurs (B), elektriskie parametri (C) un sērijas numurs (D).

4. TEHNISKIE DATI

Izmēri	Platums/ augstums/ kopējais dziļums	59,6 cm /84,7 cm /57,6 cm
Elektriskais savienojums	Spriegums	230 V
	Vispārējā jauda	2200 W
	Drošinātājs	10 A
	Frekvence	50 Hz

Aizsardzības pakāpe pret cieto daļiņu un mitruma izplatīšanos, kuru nodrošina aizsargpārsegs, izņemot gadījumus, kad zemsprieguma ierīcēm nav aizsardzības no mitruma		IPX4
Ūdens padeves spiediens	Minimālais Maksimums	0,5 bar (0,05 MPa) 8 bar (0,8 MPa)
Ūdens padeve ¹⁾		Auksts ūdens
Maksimālais veļas daudzums	Kokvilna	8 kg
Veļas izgriešanas ātrums	Maksimālais veļas izgriešanas ātrums	1351 apgr./min

¹⁾ Pievienojiet ūdens ieplūdes šļūteni ūdens krānam ar 3/4" vītņi.

5. UZSTĀDĪŠANA



BRĪDINĀJUMS!
Skatiet sadaļu "Drošība".

5.1 Izpakošana

1. Atveriet durvis. Izņemiet visu no veļas tīltnes.

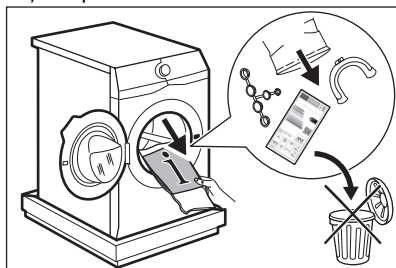

Ierīces komplektācijā iekļautie piederumi var atšķirties dažādiem modeļiem.

2. Novietojiet iesaiņojuma elementu uz grīdas aiz ierīces un uzmanīgi apgāziet ierīci uz aizmuguri. Noņemiet no apakšas polistirola

pamatni.

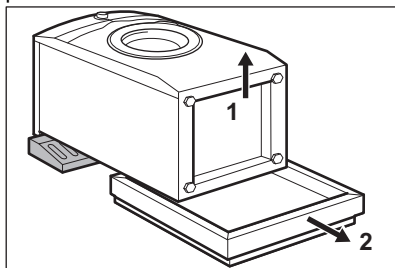

UZMANĪBU!
Nenovietojiet veļas mašīnu ar priekšpusi uz leju.

3. Novietojiet ierīci atpakaļ stāvus. Atvienojiet strāvas padeves kabeli un aizplūdes šļūteni no šļūteņu turētājiem.

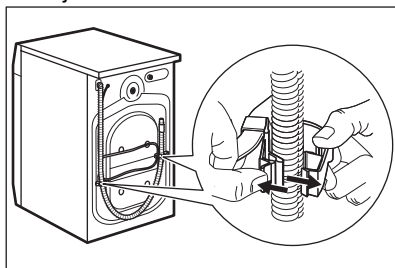

**BRĪDINĀJUMS!**

Iespējams, ka novērosiet ūdens izplūšanu no aizplūdes šļūtenes. Tas ir tādēļ, ka mazgājamā mašīna ir pārbaudīta rūpnīcā.

4. Izņemiet trīs pārvadāšanas skrūves un izvelciet plastmasas starplikas.

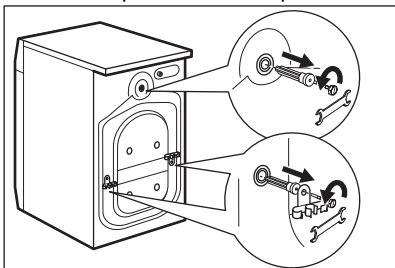

iesakām saglabāt iesaiņojuma materiālus un transportēšanai paredzētās skrūves gadījumam, ja ierīce būs jāpārvieto.

5. Ievietojiet atverēs plastmasas vāciņus, kas atrodami maisiņā ar lietotāja rokasgrāmatu.

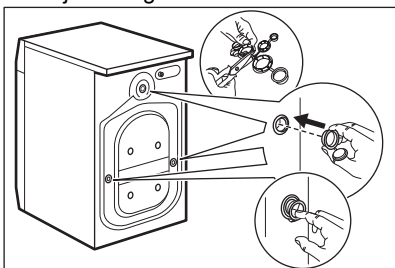

5.2 Uzstādīšanas informācija

Novietošana un līmeņošana

Noregulējiet ierīci pienācīgi, lai novērstu vibrāciju, troksni vai tās izkustēšanos darbības laikā.

1. Uzstādiet ierīci uz cietas un līdzenas grīdas. Ierīcei jābūt nolīmeņotai un stabīlai. Pārliecinieties, ka ierīce nepieskaras sienai vai citiem priekšmetiem un ka zem ierīces ir gaisa cirkulācija.

2. Nedaudz atskrūvējiet vai piegrieziet kājiņas, lai noregulētu līmeni. Visām kājiņām jābalstās kārtīgi pret zemi.

**BRĪDINĀJUMS!**

Nolīmeņojot ierīci, novietojiet zem tās kājiņām kartonu, koku vai līdzīgus materiālus.

Ieplūdes šļūtene

**UZMANĪBU!**

Pārliecinieties, ka šļūtenes nav bojātas un savienojuma vietās nav noplūžu. Neizmantojiet šļūtenes pagarinājumu, ja ieplūdes šļūtene ir pārāk īsa. Sazinieties ar servisa centru, lai saņemtu citu ieplūdes šļūteni.

1. Pieslēdziet ūdens ieplūdes šļūteni ierīces aizmugurē.

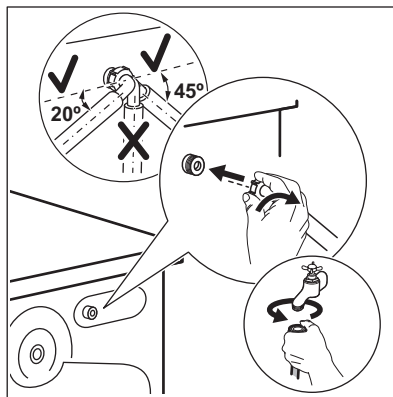

2. Novietojiet to pa labi vai kreisi atkarībā no ūdens krāna stāvokļa. Gādāiet, lai ieplūdes šļūtene neatrastos vertikālā stāvoklī.

3. Ja nepieciešams, atgrieziet gredzenveida uzgriezni, lai novietotu to pareizā pozīcijā.

4. Pievienojiet ūdens ieplūdes šļūteni aukstā ūdens krānam ar 3/4" vītņi.

Ūdens izsūkņēšana

Noplūdes šļūtenei jāpaliek augstumā, kas nav mazāks par 60 cm un nav lielāks par 100 cm.

- i** Jūs varat pagarināt noplūdes šļūteni par ne vairāk kā 400 cm. Sazinieties ar pilnvarotu servisa centru, lai saņemtu citu noplūdes šļūteni un pagarinājumu.

Noplūdes šļūteni iespējams pievienot dažādos veidos:

1. Izveidojiet U formu ar noplūdes šļūteni, un aplieciet to apkārt plastmasas šļūtenes vadīklai.

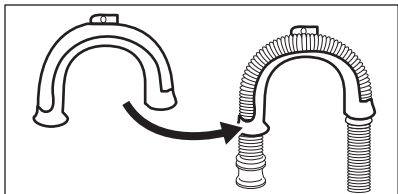

2. Izlietnes malā - piestipriniet vadīklu ūdens krānam vai sienai.

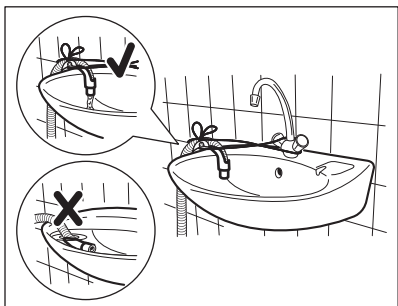

- i** Pārliecinieties, ka plastmasas vadīkla nekustās, kad ierīce izsūknē ūdeni un ka izplūdes šļūtenes gals nav iemērkts ūdenī. Šādi ierīcē var atpakaļ ieplūst netīrs ūdens.

3. Ja noplūdes šļūtenes gals izskatās šādi (skatiet attēlu), jūs to varat iebīdīt uzreiz stāvvadā.

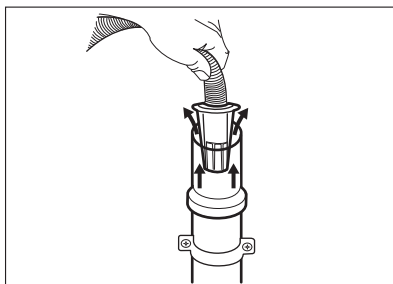

4. Pie stāvvada ar ventilācijas atveri - ievietojiet noplūdes šļūteni pašā novadcaurulē. Skatiet attēlu.

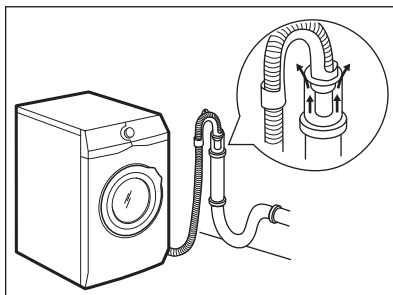

- i** Noplūdes šļūtenes galu vienmēr jānodrošina ar atbilstošu ventilāciju, t.i., izlietnes novadcaurules diametram (min. 38 mm - min. 1,5") jābūt platākam nekā ūdens noplūdes šļūtenes ārējais diametrs.

5. Bez plastmasas šļūtenes vadīklas uz izlietnes sifonu- uzbīdiet izvades šļūteni uz sifona pieslēgvietas un nostipriniet ar skavu. Skatiet attēlu.

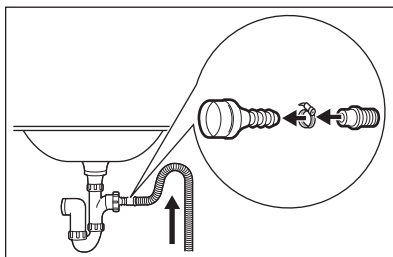

- Pārliecinieties, ka noplūdes šļūtene veido cilpu, lai neļautu netīrumiem no ierīces nokļūt izlietnē.

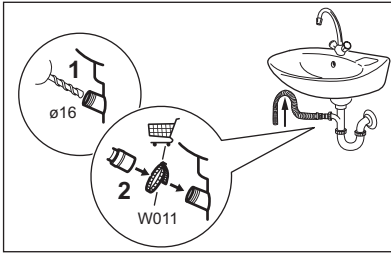

Pievienojiet izvades šļūteni sifonam un nostipriniet ar skavu. Pārliecinieties, ka noplūdes šļūtene veido cilpu, lai neļautu netīrumiem no ierīces nokļūt izlietnē.

6. Novietojiet šļūteni tieši uz iebūvētas novadcaurules istabas sienā, piestiprinot to ar savilci.

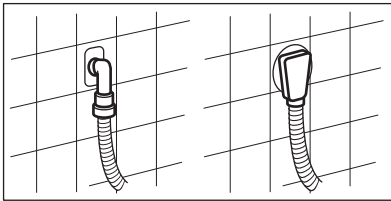

5.3 Elektriskais pieslēgums

Uzstādīšanas beigās varat pieslēgt spraudkontakta kontaktligzdai.

Tehnisko datu plāksnītes ierīces durvju iekšējā malā un nodaļa "Tehniskie dati"

norāda nepieciešamos elektriskos parametrus. Pārbaudiet, vai tie atbilst elektrotīkla parametriem.

Pārliecinieties, ka mājas elektrotīkls ir piemērots ierīces maksimālajai jaudai, ņemot vērā arī citas lietotās elektroierīces.

Pievienojiet ierīci sazemētai kontaktligzdai.

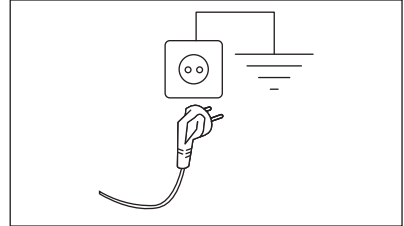

Strāvas padeves kabelim pēc ierīces uzstādīšanas jābūt viegli sniedzamam

Lai veiktu jebkādus elektriskos darbus, kas saistīti ar šīs ierīces uzstādīšanu, sazinieties ar mūsu pilnvaroto servisa centru.

Ražotājs neuzņemsies atbildību par bojājumiem vai nelaimes gadījumiem, kas radušies šo drošības noteikumu neievērošanas rezultātā.

6. PIEDERUMI

6.1 Montāžas plāksņu komplekts

Uzstādot ierīci uz pamatnes, kas nav ELECTROLUX piegādāts papildpiederums, nostipriniet to ar montāžas plāksnēm.

Uzmanīgi izlasiet ar piederumu kopā piegādātas instrukcijas.

6.2 Komplekts žāvētāja novietošanai uz veļas mazgājamās mašīnas

Žāvētāju var novietot uz veļas mazgājamās mašīnas, **tikai izmantojot pareizo komplektu žāvētāja**

novietošanai uz veļas mazgājamās mašīnas.

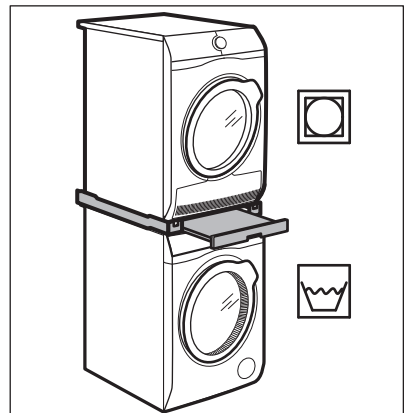



BRĪDINĀJUMS!

Nenovietojiet veļas žāvētāju zem veļas mašīnas. Pārbaudiet saderīgo komplektu žāvētāja novietošanai uz veļas mazgājamās mašīnas, pārbaudot jūsu ierīču dziļumu.

Lai paceltu ierīci augstāk un atvieglotu veļas ielādi un izņemšanu. Atvilktni var izmantot veļas glabāšanai, piem., lai glabātu dvieļus, tīrīšanas izstrādājumus u.c.

6.3 Pamatne ar atvilktni

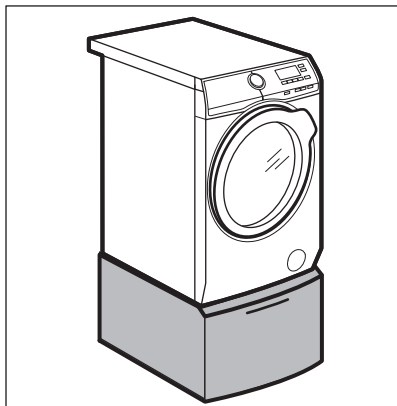

7. VADĪBAS PANELIS









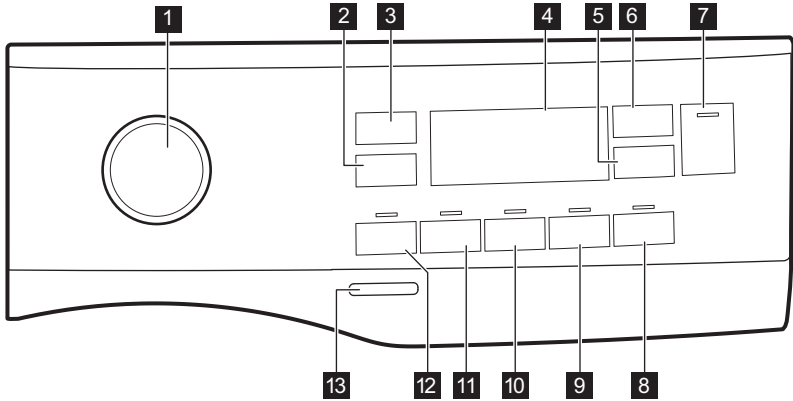

7.1 Īpašās funkcijas

Jūsu jaunā veļas mašīna atbilst visām mūsdienu prasībām efektīvai veļas apstrādei ar mazu ūdens, elektroenerģijas un mazgāšanas līdzekļu patēriņu, kā arī audumu kopšanai.

- Iespēja **Soft Plus** nodrošina vienmērīgu veļas mīkstinātāja izplatīšanos visā veļā un tā iesūkšanos dziļi auduma šķiedrās, tādējādi nodrošinot nevainojami mīkstu veļu.
- **SensiCare System** nosaka veļas ielādes svaru, nosakot programmas ilgums, 30 sekunžu laikā. Mazgāšanas programma pielāgojas veļas apjomam un auduma veidam, nepatērējot vairāk laika, elektroenerģijas un ūdens, kā tas ir nepieciešams. Lai iegūtu detalizētu informāciju, izlasiet sadaļu "SensiCare ielādes noteikšana".









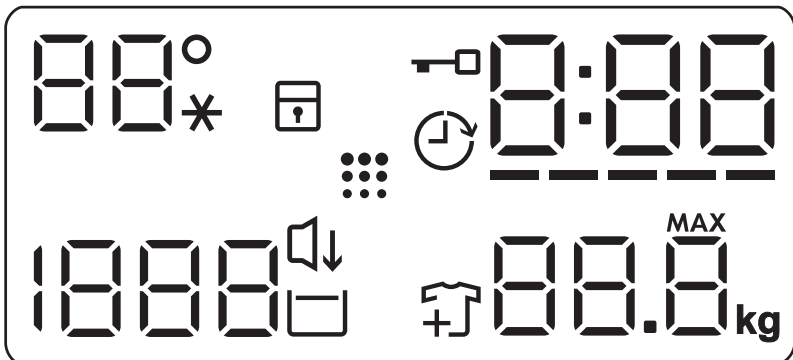

7.2 Vadības paneļa apraksts



- | | |
|---|---|
| 1 Programmu pārslēgs | 8 Viegli gludināt skārietaustiņš  |
| 2 Apgriezienu samazināšanas skārietaustiņš  | 9 Soft Plus skārietaustiņš  |
| 3 Temperatūra skārietaustiņš  | 10 Papildus skalošana skārietaustiņš  |
| 4 Displejs | 11 Traipu tīrīšana skārietaustiņš  |
| 5 Atliktais starts skārietaustiņš  | 12 Mērcēšana skārietaustiņš  |
| 6 Laika pārvaldnieks skārietaustiņš  | 13 Ieslēgt/Izslēgt spiedpoga |
| 7 Sākt/pauze skārietaustiņš  | |

7.3 Displejs



 --*	Temperatūras lauks: Temperatūras indikators Aukstā ūdens indikators
	Bērnu drošības slēdža indikators.
	Atliktā starta indikators.
	Durvju bloķēšanas indikators.
	Digitālais indikators var rādīt: <ul style="list-style-type: none"> • Programmas ilgumu (piem., 2:40). • Atlikto laiku (piem., 2h). • Cikla beigas (000). • Brīdinājuma kodu (piem., E20).
-----	Laika pārvaldnieka joslu līmeņa indikators.
	Maksimālā veļas svara indikators. MAX Tas mirgo, kad ievietotās veļas daudzums pārsniedz izvēlētajai programmai maksimālo atļauto daudzumu.
	Apģērbu pievienošanas indikators. Iedegas mazgāšanas fāzes sākumā, kamēr lietotājs vēl var nopauzēt ierīci un pievienot apģērbus.
	Veļas tilpnes tīrīšanas indikators.
	Nakts indikators.
	Skalošanas pauzes indikators.
 - - -	Veļas izgriešanas lauks: Veļas izgriešanas ātruma indikators Bez izgriešanas indikators. Izgriešanas fāze ir izslēgta.

8. TASTATŪRA UN POGAS

8.1 Ievads



Iespējas/funkcijas nav pieejamas ar visām mazgāšanas programmām. Pārbaudiet iespēju/funkciju un mazgāšanas programmu saderību, aplūkojot "Programmu tabulu". Iespēja/funkcija var izslēgt citu, šajā gadījumā ierīce neļaus jums iestatīt nesavienojamas iespējas/funkcijas.

8.2 Ieslēgt/Izslēgt

Piespiediet šo taustiņu dažas sekundes, lai aktivizētu vai deaktivizētu ierīci. Ieslēdzot vai izslēdzot ierīci, atskan dažādas melodijas.

Tā kā gaidstāves funkcija automātiski deaktivizēs ierīci pēc dažām minūtēm, lai samazinātu elektroenerģijas patēriņu jums, iespējams, vajadzēs atkal aktivizēt ierīci.

Lai iegūtu papildinformāciju, skatiet rīdkopu par gaidstāvi sadaļā "Lietošana ikdienā".

8.3 Temperatūra

Izvēloties mazgāšanas programmu, ierīce automātiski iesaka noklusējuma temperatūru.



Nospiediet šo taustiņu vairākkārt, līdz vēlamā temperatūra parādās displejā.

Kad displejā redzami indikatori $--*$, ierīce nesilda ūdeni.

8.4 Veļas izgriešana

Iestatot programmu, ierīce automātiski iestata maksimālo izgriešanas ātrumu, izņemot Denim programmu. Ar šo iespēju var mainīt noklusēto izgriešanas ātrumu.

Vairākkārt piespiediet taustiņu, lai:

- **samazinātu izgriešanas ātrumu.**
Displejā redzami tikai izgriešanas ātrumi, kas darbojas ar iestatīto programmu.
- Veļas izgriešanas papildiespējas **Bez veļas izgriešanas** $-- --$.
Iestatiet šo iespēju visu veļas izgriešanas fāžu deaktivizēšanai. Ierīce veid tikai izvēlētās mazgāšanas programmas ūdens izsūknēšanas fāzi. Iestatiet šo iespēju ļoti smalkiem audumiem. Dažām mazgāšanas programmām skalošanas fāze patērē vairāk ūdens
- Ieslēgt **Skalošanas aizturēšana**  iespēju.
Pēdējā skalošana netiks veikta. Pēdējās skalošanas laikā ūdens no veļas mašīnas netiks izsūknēts, lai pasargātu veļu no krokošanās. Mazgāšanas programma tiek pārtraukta ar ūdeni veļas tilpnē.
Displejā redzams indikators .
Durvis paliek aizslēgtas un veļas tilpne griežas regulāri, lai samazinātu burzīšanos. Lai atvērtu durvis, nepieciešams izsūknēt ūdeni. Ja pieskarsieties Sākt/pauze taustiņam, ierīce veiks veļas izgriešanas fāzi un izsūknēs ūdeni.

 Ierīce izsūknē ūdeni un izgriež veļu automātiski pēc aptuveni 18 stundām.

- Ieslēgt **Nakts**  iespēju.

Visas starposma un beigu veļas izgriešanas fāzes tiek atceltas, un programmas beigās veļas tilpnē paliek ūdens. Tas palīdz samazināt burzīšanos.

Displejā redzams indikators . Durvis paliek bloķētas. Veļas tilpne griežas regulāri, lai samazinātu burzīšanos. Lai atvērtu durvis, nepieciešams izsūknēt ūdeni.

Tā kā programma ir ļoti klusa, tā ir piemērota naktī, kad pieejami lētāki enerģijas tarifi. Dažās programmās skalošana tiks veikta, izmantojot lielāku ūdens daudzumu

Pieskaroties Sākt/pauze  taustiņam, ierīce veiks tikai ūdens izsūknēšanas fāzi.

 Ierīce izsūknē ūdeni un izgriež veļu automātiski pēc aptuveni 18 stundām.

8.5 Mērcēšana

Ar šo iespēju var pievienot mazgāšanas programmai priekšmazgāšanas fāzi.

Iedegas attiecīgais indikators virs skārienaustiņa.

- Izmantojiet šo iespēju, lai aktivizētu priekšmazgāšanas fāzi 30 °C temperatūrā pirms mazgāšanas fāzes.
Šo iespēju ieteicams izmantot ļoti netīrai veļai, it īpaši, ja tajā atrodas smiltis, putekli, dubļi un citas cietas daļiņas.

 Iespējas var pagarināt programmas ilgumu.

8.6 Traipu tīrīšana

Skarīet šo iespēju, lai pievienotu programmai traipu attīrīšanas fāzi.

Iedegas attiecīgais indikators virs skārienaustiņa.

Izmantojiet šo iespēju veļai ar grūti tīrāmiem traipiem.

Iestatot šo iespēju, pievienojiet traipu attīrīšanas līdzekli nodaļījumā .



Šī iespēja pagarina programmas ilgumu. Šī iespēja nav pieejama temperatūrai, kas zemāka par 40 °C.

8.7 Pastāvīgi Papildus skalošana

Izmantojot šo iespēju, jūs varat pievienot izvēlētajai mazgāšanas programmai papildu skalošanas ciklus.

Izmantojiet šo iespēju cilvēkiem ar alerģijām pret mazgāšanas līdzekļa atliekām un jūtīgu ādu.



Šī iespēja pagarina programmas ilgumu.

Atbilstošais indikators virs spiedpogas izgaismojas un arī paliek degam laikā nākamo ciklu laikā līdz brīdim, kad šī iespēja ir izslēgta.

8.8 Pastāvīgi Soft Plus

Iestatiet šo iespēju, lai optimizētu auduma mīkstinātāja izplatību un uzlabotu auduma mīkstumumu.

Ieteicama, lietojot auduma mīkstinātāju.



Šī iespēja pagarina programmas ilgumu.

Atbilstošais indikators virs spiedpogas izgaismojas un arī paliek degam laikā nākamo ciklu laikā līdz brīdim, kad šī iespēja ir izslēgta.

8.9 Viegli gludināt

Ierīce rūpīgi mazgā un izgriež veļu, lai novērstu tās saburzišanos.

Atbilstoši veļas veidam ierīce samazina izgriešanas ātrumu, patērē vairāk ūdeni vai pieskaņo programmas ilgumu.

Iedegsies attiecīgais indikators.

8.10 Atliktais starts

Ar šo iespēju jūs varat atlikt programmas startu uz ērtāku laiku.

Pieskarities taustiņam vairākkārt, lai iestatītu nepieciešamo atliktā starta laiku.

Laika pieauguma solis no 1stundas līdz pat 20 stundām.

Displejs rāda indikatoru un izvēlēto atlikšanas laiku. Pēc pieskaršanās Sākt/ pause taustiņam ierīce sāk laika atskaiti un durvis ir bloķētas.

8.11 Laika pārvaldnieks

Ar šo iespēju jūs varat samazināt programmas ilgumu atkarībā no veļas ielādes daudzuma un netīrības pakāpes.

Iestatot mazgāšanas programmu, displejā parādās noklusējuma ilgums un ----- defises.

Pieskarities Laika pārvaldnieks taustiņam, lai samazinātu programmas ilgumu pēc jūsu vajadzībām. Displejā redzams jaunais programmas ilgums un defišu skaits attiecīgi samazināsies:

----- piemērots maksimālas ielādes vidēji netīras veļas mazgāšanai.

---- ātrais cikls maksimālas ielādes nedaudz netīras veļas mazgāšanai.

-- ļoti ātrs cikls mazākas ielādes nedaudz netīras veļas mazgāšanai (ieteicama maks. puse ielādes).

- īsākais cikls, lai atsvaidzinātu nelielu veļas daudzumu.

Laika pārvaldnieks ir pieejams tikai tabulas programmās.

indikators	Eco 40-60	Cottons	Synthetics
----- 1)	■	■	■
----	■	■	■
---	■	■	■
--	■	■	■

indikators	Eco 40-60	Cottons	Synthetics
-	■	■	■

1) Noklusējuma darbības ilgums visām programmām.



8.12 Sākt/pauze ▷||





Pieskarities Sākt/pauze ▷|| taustiņam, lai iedarbinātu, nopauzētu ierīci vai pārtrauktu ieslēgto programmu.

















9. PROGRAMMAS

9.1 Programmu tabula





Programma Noklusējuma temperatūra Temperatūras diapazons	Atsauces veļas iz- griešanas ātrums Veļas iz- griešanas ātruma diapazons [apgr./ min]	Maksi- mālais veļas dauz- ums	Programmas apraksts (Veļas veids un netīrības pakāpe)
Eco 40-60 40 °C 1)	1400 apgr./min (1400 – 400)	8 kg	Balti kokvilnas audumi un krāsnoturīgi kokvilnas audumi. Vidēji netīra veļa. Elektroenerģijas patēriņš samazinās, un palielinās mazgāšanas programmas ilgums, nodrošinot labus mazgāšanas rezultātus.
Cottons 40 °C 90 °C – auksts	1400 apgr./min (1400 – 400)	8 kg	Balti kokvilnas audumi un krāsnoturīgi kokvilnas audumi. Vidēji vai nedaudz netīri.
Synthetics 40 °C 60 °C – auksts	1200 apgr./min (1200 – 400)	3 kg	Sintētiskas vai jauktu audumu izstrādājumi. Vidēji netīra veļa.
Delicates 30 °C 40 °C – auksts	1200 apgr./min (1200 – 400)	2 kg	Smalki audumi, piemēram, akrils, viskoze un jaukta veida audumi, kam nepieciešama saudzīgāka mazgāšana. Vidēji un viegli netīra veļa.
Rapid 14min 30 °C	800 apgr./min (800 – 400)	1,5 kg	Sintētiskas un jauktu audumu izstrādājumi. Viegli netīri apģērbi un apģērbu atsvaidzināšana.

Programma Noklusējuma temperatūra Temperatūras diapazons	Atsauces veļas iz- griešanas ātrums Veļas iz- griešanas ātruma diapazons [apgr./ min]	Maksi- mālais veļas daudz- ums	Programmas apraksts (Veļas veids un netīrības pakāpe)
Rinse	1400 apgr./min (1400 – 400)	8 kg	Visi audumi, izņemot vilnas izstrādājumus un smalkveļu. Programma veļas skalošanai un izgriešanai. Noklusējuma izgriešanas ātrums ir kokvilnas izstrādājumu programmām paredzētais ātrums. Samaziniet izgriešanas ātrumu atbilstoši veļas veidam. Ja nepieciešams, iestatiet Papildus skalošana iespēju, lai palielinātu skalošanas reižu skaitu. Izvēloties zemu izgriešanas ātrumu, ierīce veic saudzīgu skalošanu un tīsaicīgu izgriešanu.
Spin/Drain	1400 apgr./min (1400 – 400)	8 kg	Visi audumi, izņemot vilnas un smalkos audumus. Veļas izgriešana un ūdens izsūk- nēšana no veļas tīltnes.
Anti-Allergy  60 °C	1400 apgr./min (1400 – 400)	8 kg	Balti kokvilnas izstrādājumi. Šī augstas efektivitātes mazgāšanas programma, kas apvienota ar tvaikiem, likvidē vairāk nekā 99,99 % baktēriju un vīrusu ²⁾ mazgāšanas laikā uzturot temperatūru virs 60 °C; tvaika fāze nodrošina papildu iedarbību uz šķiedrām; uzlabotā skalošanas fāze nodrošina pienācīgu veļas mazgājamā līdzekļa un mikroorganismu likvidēšanu. Šī programma nodrošina arī zied- putekšņu / alergēnu pienācīgu likvidēšanu.
Duvet 40 °C 60 °C – auksts	800 apgr./min (800 – 400)	3 kg	Viena sintētiskā sega, drēbes ar polsterē- jumu, segas, dūnu jakas un līdzīgi priekšme- ti.
Silk  30 °C	800 apgr./min (800 – 400)	0,5 kg	Īpaša mazgāšanas programma zīda un sintē- tiskiem izstrādājumiem.
Wool  40 °C 40 °C – auksts	1200 apgr./min (1200 – 400)	1,5 kg	Veļas mazgājamā mašīnā mazgājami vil- nas, ar rokām mazgājami vilnas un citi au- dumi, uz kuriem norādīts kopšanas simbols “mazgāt ar rokām”³⁾

Programma Noklusējuma temperatūra Temperatūras diapazons	Atsauces veļas iz- griešanas ātrums Veļas iz- griešanas ātruma diapazons [apgr./ min]	Maksi- mālais veļas dudz- ums	Programmas apraksts (Veļas veids un netīrības pakāpe)
Sport 30 °C 40 °C – auksts	1200 apgr./min (1200 – 400)	3 kg	Jauktu audumu sporta apģērbi. Viegli netīri apģērbi vai apģērbu atsvaidzināšana.
Outdoor  30 °C 40 °C – auksts	1200 apgr./min (1200 – 400)	2,5 k g ⁴⁾ 1 kg ⁵⁾	<p data-bbox="575 517 620 564"> Nelietojiet auduma mīkstinātāju un gādājiet, lai mazgāšanas līdzekļa dozatorā nebūtu veļas mīkstinātāja atlieku.</p> <p data-bbox="568 639 1031 788">Sintētisku audumu sporta apģērbi. Programma paredzēta, lai maigi mazgātu modernus āra sporta apģērbus, kā arī ir piemērota tādiem sporta apģērbiem, kurus lieto sporta zālē, riteņbraukšanā, skriešanā u.c. Ieteicamā veļas ielāde ir 2,5 kg.</p> <p data-bbox="568 794 1031 963">Ūdensnecaurļaidīgi, ūdensnecaurļaidīgi un gaidu caurlaidīgi audumi, un ūdensizturīgi audumi. Šo programmu var arī lietot ūdensizturības atjaunošanai. Tā ir īpaši paredzēta drēbju ar hidrofobisko pārklājumu apstrādei. Lai veiktu šo ūdensizturības atjaunošanas ciklu, rīkojieties šādi:</p> <ul data-bbox="568 970 1031 1139" style="list-style-type: none"> • Ielejiet nodaļjumā mazgāšanas līdzekli . • Ielejiet speciālu audumu ūdensizturības atjaunošanas līdzekli atvilktnes veļas mīkstinātāja nodaļjumā . • Samaziniet veļas ielādi līdz 1 kg. <p data-bbox="575 1155 620 1203"> Lai vēl vairāk uzlabotu ūdensizturības atjaunošanas darbību, žāvējiet veļu žāvētājā, iestatot Outdoor žāvēšanas programmu (ja tā pieejama un ja veļas informatīvās etiķetes norādīts, ka apģērbus var žāvēt žāvētājā).</p>

Programma	IESPĒJAS										
											
Spin/Drain	■	■									■
Anti-Allergy 	■	■	■		■	■	■	■			■
Duvel	■	■						■			■
Silk 	■	■									■
Wool  	■	■	■								■
Sport	■	■	■		■			■			■
Outdoor 	■	■	■					■			■
Denim	■	■	■	■				■	■	■	■

Mazgāšanas programmām piemēroti veļas mazgāšanas līdzekļi

Programma	Universāls veļas mazgāšanas pulveris ¹⁾	Šķidrās universālais mazgāšanas līdzeklis	Šķidrās mazgāšanas līdzeklis krāsainiem audumiem	Smalkveļa, vilnas izstrādājumi	Īpašs
Eco 40-60	▲	▲	▲	--	--
Cottons	▲	▲	▲	--	--
Synthetics	▲	▲	▲	--	--
Delicates	--	--	--	▲	▲
Rapid 14min	--	▲	▲	--	--
Anti-Allergy 	▲	▲	--	--	▲
Duvel	--	--	--	▲	▲
Silk 	--	--	--	▲	▲
Wool  	--	--	--	▲	▲
Sport	--	▲	▲	--	▲
Outdoor 	--	--	--	▲	▲
Denim	--	--	▲	▲	▲

¹⁾ Temperatūrā, kas pārsniedz 60 °C, ieteicams lietot pulverveida mazgāšanas līdzekli.

▲ = ieteicams

-- = nav ieteicams

9.2 Woolmark Apparel Care - Zils



Uzņēmums "Woolmark Company" ir pārbaudījis šīs mašīnas vilnas mazgāšanas programmu un atzinis to par piemērotu vilnas apģērbu, kuriem uz etiķetes norādīts, ka tie jāmazgā ar rokām, mazgāšanai ar nosacījumu, ka šie apģērbi tiek mazgāti saskaņā ar norādēm uz apģērbu etiķetēm un veļas mašīnas ražotāja norādījumiem. Ievērojiet norādījumus par žāvēšanu un citus ar mazgāšanu saistītos norādījumus, kas norādīti uz veļas informatīvajām etiķetes. M1511



Woolmark simbols daudzās valstīs ir atzīts par sertifikācijas zīmi.

10. IESTATĪTIE PARAMETRI

10.1 Skaņas signāli

Šai ierīcei ir dažādi skaņas signāli, kas darbojas šādos gadījumos:

- aktivizējot ierīci (īpaša īsa melodija);
- izslēdzot ierīci (īpaša īsa melodija);
- pieskaroties taustiņiem (klikšķa skaņa);
- veicot nederīgu izvēli (trīs īsi klikšķi);
- programmas darbība ir beigusies (secīgas skaņas, kas dzirdamas aptuveni divu minūšu garumā);
- ierīces darbībā radušies traucējumi (secīgas skaņas, kas dzirdamas aptuveni piecu minūšu garumā).

Lai **izslēgtu/aktivizētu** skaņas signālus, kad programmas darbība ir pabeigta, vienlaikus pieskarieties taustiņiem  un , un turiet tos piespiestus divu sekunžu garumā. Displejā redzams On/Off



Ja jūs izslēdzat skaņas signālus, ierīces darbības traucējumu gadījumā tie turpina skanēt.

10.2 Bērnu drošības slēdzis

Šī iespēja neļauj bērniem spēlēties ar vadības paneli.

- Lai **ieslēgtu/izslēgtu** šo iespēju, turiet nospiestu  taustiņu, līdz **iedegas/nodziest** displejā.

Ierīce pāries uz šīs iespējas izvēli pēc tam, kad to izslēdz.

Bērnu drošības funkcija var nebūt pieejama dažas sekundes pēc ierīces ieslēgšanas.

11. PIRMS PIRMĀS IESLĒGŠANAS

1. Pārliecinieties, ka pieejama elektropadeve un ūdens krāns ir atvērts.
2. Ieļļojiet nelielu mazgāšanas līdzekļa daudzumu nodalījumā, kas apzīmēts ar .
3. Iestatiet un iedarbiniet kokvilnas programmu ar augstāko temperatūru, neievietojot veļas tīlnē veļu. Šādi no veļas tīlpnes tiek iztīrīti visi iespējamie netīrumi.

12. IZMANTOŠANA IKDIENĀ



BRĪDINĀJUMS!
Skatiet sadaļu "Drošība".

12.1 Ierīces ieslēgšana

1. Pievienojiet kontaktdakšu kontaktligzdai.
2. atgrieziet ūdens krānu.
3. Dažas sekundes piespiediet taustiņu
ieslēgt/Izslēgt, lai ieslēgtu ierīci.
Atskan īss skaņas signāls.

12.2 Veļas ievietošana

1. Atveriet ierīces durvis.
2. Iztukšojiet kabatas un atlokiet apģērba gabalus pirms to ievietošanas ierīcē.
3. Ievietojiet veļu veļas tilpnē, liekot katru apģērba gabalu atsevišķi.
Neievietojiet veļas tilpnē pārāk daudz veļas.
4. Cieši aizveriet durvis.

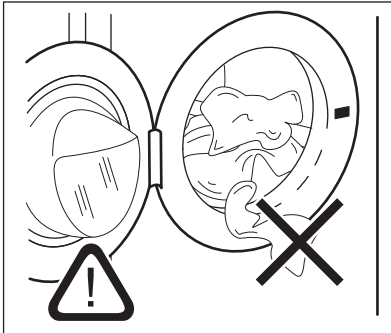

UZMANĪBU!

Pārliecinieties, ka neviens apģērba gabals netiek iespiests starp blīvējumu un durvīm, lai izvairītos no ūdens noplūdes riska un veļas sabojāšanas.



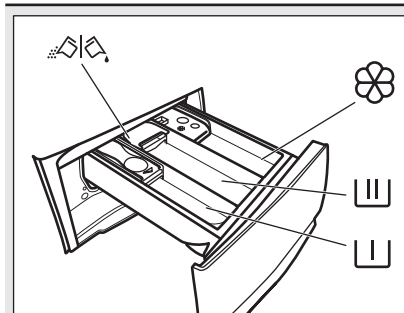

Mazgājot ļoti netīru veļu ar eļļas traipiem, var nodarīt bojājumus veļas mašīnas gumijas daļām.

12.3 Mazgāšanas līdzekļa un papildlīdzekļu uzpilde





 Nodalījums priekšmazgāšanas fāzei, mērcēšanas programmai vai trauu tīrīšanas līdzeklim.

 Nodalījums mazgāšanas fāzei.

 Šķidro veļas kopšanas līdzekļu (auduma mīkstinātājs, cietinātājs) nodalījums.

MAX Šķidro veļas kopšanas līdzekļu daudzuma maksimālais līmenis.

 Aizbīdnis pulverveida vai šķīdram mazgāšanas līdzeklim.

 Vienmēr ievērojiet norādījumus uz mazgāšanas līdzekļa iepakojuma, taču mēs iesakām nepārsniegt maksimālo norādīto līmeni (**MAX**). Šis daudzums tomēr garantēs labākos mazgāšanas rezultātus.

 Pēc mazgāšanas cikla, ja nepieciešams, notīriet mazgāšanas līdzekļa atliekas no mazgāšanas līdzekļa dozatora.

12.4 Pārbaudiet mazgāšanas līdzekļa aizbīdņa pozīciju

1. Izvelciet mazgāšanas līdzekļa dozatoru līdz galam.

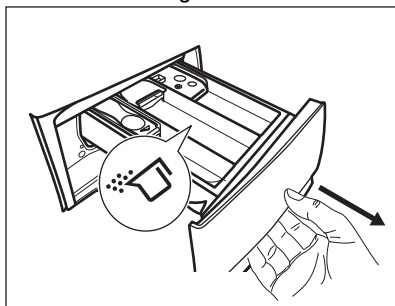

2. Nospiediet sviru uz leju, lai izņemtu dozatoru.
3. Lai lietotu pulverveida mazgāšanas līdzekli, pagrieziet aizbīdni uz augšu.
4. Lai lietotu šķidro mazgāšanas līdzekli, pagrieziet aizbīdni uz leju.

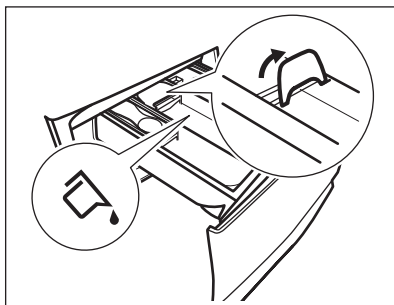

Kad aizbīdnis vērsts **UZ LEJU**:

- Nelietojiet želatīnveida vai biezus šķīdros mazgāšanas līdzekļus;
 - Nepārsniedziet šķidrā mazgāšanas līdzekļa devu, kas norādīta uz aizbīdņa.
 - Neiestatiet priekšmazgāšanas fāzi;
 - Neiestatiet atliktā starta funkciju.
5. Mazgāšanas līdzekļa un auduma mīkstinātāja iepildīšana.
 6. Rūpīgi aizveriet mazgāšanas līdzekļa dozatoru.

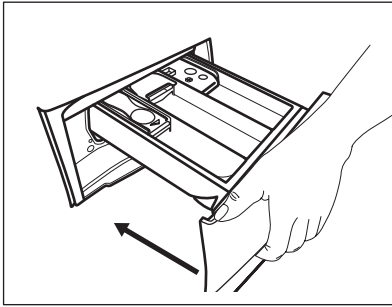

Gādājiet, lai aizbīdnis netraucētu, aizverot atvilktni.

12.5 Programmas iestatīšana

1. Pagrieziet programmu izvēles pārslēgu izvēlētajā mazgāšanas programmas pozīcijā.

Mirgo Sākt/pauze indikatora taustiņš. Displejā redzams norādošs programmas ilgums.

2. Lai mainītu temperatūru un/vai izgriešanas ātrumu, piespiediet attiecīgos taustiņus.
3. Ja vēlaties, iestatiet vienu vai vairākas iespējas, pieskaroties attiecīgajiem taustiņiem. Saistītie indikatori iedegas displeja un norādītā informācija attiecīgi mainās.



Ja izvēle **nav iespējama**, atskan skaņas signāls un displejā parādās **- - -**.

12.6 Programmas ieslēgšana

Pieskaroties Sākt/pauze taustiņam, lai ieslēgtu programmu. Programmu nav iespējams palaist, kad taustiņa indikators ir izslēgts un nemirgo (t.i., programmu pārslēgs ir nepareizā stāvoklī). Attiecīgais indikators pārtrauc mirgot un paliek degam.

Programma sākas, durvis ir nobloķētas.

Displejā redzams indikators .



Ūdens izsūkņēšanas sūkņis darbojas īsu brīdi, pirms ierīcē ieplūst ūdens.

12.7 Programmas aktivizēšana, izmantojot atlikto startu

1. Vairākkārt piespiediet taustiņu Atliktais starts , līdz displejā redzams vēlmais atliktā starta laiks. Displejā indikators rāda .
 2. Pieskaroties taustiņam Sākt/pauze . Ierīces durvis nobloķējas un sākas atliktā starta laika atskaite. Displejā redzams indikators .
- Kad laiks ir pagājis, programma automātiski aktivizējas.

Atliktā starta atcelšana laika atskaites laikā

Lai atceltu atlikto startu:

1. Piespiediet taustiņu Sākt/pauze , lai nopauzētu ierīci. Sāk mirgot attiecīgais indikators.
2. Vairākkārt piespiediet taustiņu Atliktais starts , līdz displejā redzams un indikators nodzīst.
3. Piespiediet taustiņu Sākt/pauze atkārtoti, lai nekavējoties aktivizētu programmu.

Atliktā starta mainīšana laika atskaites laikā

Lai mainītu atlikto startu:

1. Piespiediet taustiņu Sākt/pauze , lai nopauzētu ierīci. Sāk mirgot attiecīgais indikators.
2. Vairākkārt piespiediet taustiņu Atliktais starts , līdz displejā redzams vēlmais atliktā starta laiks.
3. Vēlreiz piespiediet taustiņu Sākt/pauze , lai aktivizētu jauno laika atskaiti.

12.8 SensiCare System veļas daudzuma noteikšana



Displejā redzamais programmas ilgums attiecas uz **vidēju/lielu** ievietotās veļas daudzumu.

Pēc pieskaršanās taustiņam Sākt/pauze , maksimālā norādītā veļas daudzuma indikators izdziest, SensiCare System uzsāk veļas daudzuma noteikšanu:

1. Ierīce nosaka ievietoto veļas daudzumu pirmo 30 sekunžu laikā. Programmās, kurās ir pieejama iespēja Laika pārvaldnieks, šīs fāzes laikā funkcijas Laika pārvaldnieks joslas ----- zem laika cipariem attēlo vienkāršu animāciju. Veļas tilpne griežas isu brīdi.
2. Programmas ilgumu var attiecīgi pielāgot, un tas var palielināties vai samazināties. Vēl pēc 30 sekundēm ierīce sāk piepildīties ar ūdeni.

Veļas daudzuma noteikšanas beigās, ja **veļas tilpne ir pārslogota**, displejā mirgo indikators **MAX**:

Šādā gadījumā ierīci iespējams uz 30 sekundēm nopauzēt un izņemt lieko veļu.

Kad maksimālo svaru pārsniedzošā veļas daļa ir izņemta, pieskarieties taustiņam Sākt/pauze , lai atkārtoti iedarbinātu programmu. Posmu SensiCare var atkārtot ne vairāk kā trīs reizes (skat. 1. punktu).

Svarīgi! Ja veļas daudzumu nesamazina, mazgāšanas programma atsāk darbību jebkurā gadījumā, neraugoties uz to, ka ierīce ir pārslogota. Šādā gadījumā nav iespējams garantēt labākos mazgāšanas rezultātus.



 Aptuveni 20 minūtes pēc programmas darbības sākuma programmas ilgumu var noregulēt vēlreiz atkarībā no audumu ūdens uzsūkšanas spējām.

 SensiCare noteikšanu veic tikai ar pilnām mazgāšanas programmām un ja nav samazināts programmas ilgums, izmantojot taustiņu Laika pārvaldnieks.



 Funkcija SensiCare System nav pieejama tādām programmām kā Wool, Rinse, un īsā cikla programmām.

12.9 Programmas pārtraukšana un iespēju maiņa

Kad programma darbojas, mainīt var **tikai dažas** iespējas:

1. Pieskarieties taustiņam Sākt/pauze .
Sāk mirgot attiecīgais indikators.
2. Mainiet iespējas. Displejā norādītā informācija attiecīgi mainās.
3. Pieskarieties vēlreiz Sākt/pauze  taustiņam.

Mazgāšanas programmas darbība turpinās.

 Lai vēlreiz palaistu programmu, pārlicinieties, ka programmu pārslēgs ir pareizi novietots pie pārtrauktās programmas un mirgo Sākt/pauze  taustiņa indikators.

12.10 Aktivizētās programmas atcelšana

1. Piespiediet taustiņu Ieslēgt/Izslēgt, lai atceltu programmu un izslēgtu ierīci.
2. Vēlreiz piespiediet taustiņu Ieslēgt/Izslēgt, lai ieslēgtu ierīci.

 Ja SensiCare System ir beigusies un ūdens iepilde ir jau sākusies, jaunā programma sākas **bez SensiCare System** atkārtošanas. Ūdens un mazgāšanas līdzeklis netiek izsūknēti, lai izvairītos no liekas resursu izšķiešanas. Displejā redzams programmas maksimālais ilgums, uzrādot jaunāko informāciju aptuveni 20 minūtes pēc jaunas programmas sākuma.

Ir arī alternatīvs atcelšanas veids:

1. Pagrieziet pārslēgu "Reset" (Atiestatīt) pozīcijā .
 2. Nogaidiet 1 sekundes. Displejā tiks parādīts ----.
- Tagad varat iestatīt jaunu mazgāšanas programmu.

12.11 Durvju atvēršana - apgērbu pievienošana

-  Ja temperatūra vai ūdens līmenis veļas tilpnē ir pārāk augsti un/vai veļas tilpne joprojām griežas, durvis nevaradzētu atvērt.

Kad darbojas programma vai atliktais starts, ierīces durvis ir bloķētas. Displejā redzams indikators .

1. Pieskarities taustiņam Sākt/pauze .

Atiecīgo durvju bloķēšanas indikators nodzīst displejā.

2. Atveriet ierīces durvis. Ja nepieciešams, ievietojiet vai izņemiet priekšmetus. Aizveriet durvis un pieskarities Sākt/pauze  taustiņam.

Programma vai atliktais starts turpina darbību.

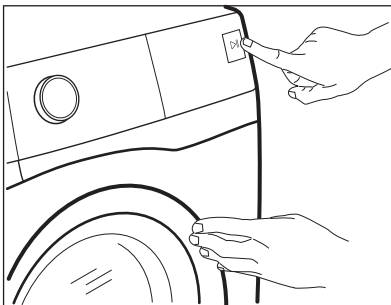

12.12 Programmas pabeigšana

Kad programmas darbība beigusies, ierīce automātiski izslēdzas. Atskan skaņas signāli, ja tie ir aktivizēti. Displejā parādās .

Taustiņa Sākt/pauze  indikators izdzīst.

Durvis tiek atbloķētas, un indikators  izdzīst.

1. Piespiediet taustiņu Ieslēgt/Izslēgt, lai izslēgtu ierīci.



Piecas minūtes pirms programmas beigām enerģijas taupīšanas funkcija automātiski deaktivizēs ierīci.



-  Kad atkal aktivizējat programmu, displejā redzamas iepriekšējās programmas beigas. Pagrieziet programmu pārslēgu, lai iestatītu jaunu ciklu.

2. Izņemiet veļu no ierīces.
3. Pārliedzieties, ka veļas tilpne ir tukša.
4. Turiet durvis un mazgāšanas līdzekļa dozatoru pusvirus, lai ierīcē neveidotos pelējums un smakas.

12.13 Ūdens izsūkņēšana cikla beigās

Izvēloties programmu vai iespēju, kura neizsūknē ūdeni pēc pēdējās skalošanas reizes, programma ir pabeigta, taču:

- Laika joslā redzams  un displejā redzams, ka durvis ir nobloķētas .
- Veļas tilpne regulāri griežas pēc regulāriem intervāliem, lai novērstu veļas burzīšanos.
- Durvis paliek bloķētas.
- lai atvērtu durvis, nepieciešams izsūknēt ūdeni:

1. Ja nepieciešams, pieskarities taustiņam Veļas izgriešana, lai samazinātu ierīces ierosināto veļas izgriešanas ātrumu.
2. Nospiediet Sākt/pauze taustiņu:
 - ja ir iestatīts Skalošanas aizturēšana , ierīce izsūknē ūdeni un izgriež veļu;
 - ja ir iestatīts Nakts , ierīce tikai izsūknē ūdeni.

Iespējas indikators Skalošanas

aizturēšana  un Nakts  izdzīst.

3. Kad programmas darbība beigusies un lūkas bloķēšanas indikators  ir izdzīsis, jūs varat atvērt durvis.

4. Dažas sekundes piespiediet taustiņu leslēgt/lzslēgt, lai izslēgtu ierīci.

12.14 Gaidstāves iespēja

Gaidstāves funkcija automātiski izslēdz ierīci, lai samazinātu enerģijas patēriņu, ja:

- Ierīci nevar izmantot 5 minūtes, kamēr neviena programma nedarbojas. Piespiediet taustiņu leslēgt/lzslēgt, lai atkal ieslēgtu ierīci.
- 5 minūtes pēc programmas beigām. Piespiediet taustiņu leslēgt/lzslēgt, lai atkal ieslēgtu ierīci.

Displejs rāda beidzamās programmas beigu laiku.

Pagrieziet programmu pārslēgu, lai iestatītu jaunu ciklu.

Ja pārslēgs ir pagriezts "Reset"

(Atiestatīt) pozīcijā , ierīce automātiski izslēdzas pēc 30 sekundēm.



Ja iestatāt programmu vai iespēju, kas beidzas ar ūdeni tilpnē, gaidstāves funkcija **neieslēdz** ierīci, lai atgādinātu, ka jāizsūknē ūdens.

13. PADOMI UN IETEIKUMI



BRĪDINĀJUMS!

Skatiet sadaļu "Drošība".

13.1 Veļas ielāde

- Sašķirojiet veļu šādi: baltā veļa, krāsainā veļa, sintētika, smalkveļa un vilnas izstrādājumi.
- Ievērojiet uz veļas etiķetēm norādītās mazgāšanas norādes.
- Nemazgājiet kopā baltus un krāsainus apģērbus.
- Daži krāsaini apģērbi var zaudēt krāsu pirmajā mazgāšanas reizē. Ieteicam tos mazgāt atsevišķi dažas pirmās reizes.
- Izgrieziet uz āru daudzslāņu audumus, vilnu un drēbes ar uzkrāsotām ilustrācijām.
- Iepriekš apstrādājiet grūti iztīrāmus traipus.
- Grūti noņemamus traipus mazgājiet ar īpašu veļas mazgāšanas līdzekli.
- Rikojieties uzmanīgi ar aizkariem. Noņemiet ākus vai ielieciet aizkarus mazgāšanas maisā vai spilvendrānā.
- Īpaši neliels veļas daudzums var radīt līdzsvara problēmas izgriešanas fāzes laikā, kas izraisa pārmērīgas vibrācijas. Ja tas notiek:

- pārtrauciet programmu un atveriet durvis (skatiet sadaļu "Ikdienas lietošana");
- izkārtojiet veļu ar rokām, lai apģērba gabali būtu vienmērīgi izklāti veļas tilpnē;

- nospiediet Sākt/pauze taustiņu.

Veļas izgriešanas fāze turpinās.

- Aizpogājiet spilvendrānas, aiztaisiet rāvējslēdzējus, āķišus un spiedpogas. Sasieniet jostas, auklas, kurpju šņores, lentes un jebkādu citus vaļīgus elementus.
- Nemazgājiet apģērbu bez vilēm un apģērbu ar iegriezumiem. Izmantojiet speciālo veļas mazgāšanas maisu maziem un/vai smalkiem apģērbiem (piem., krūšturus ar stīpām, jostas, zeķbikses, kurpju šņores, lentes u.c.).

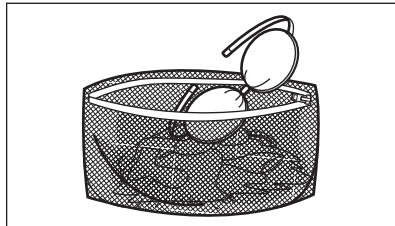

- Iztukšojiet kabatas un atlokiet atloces.

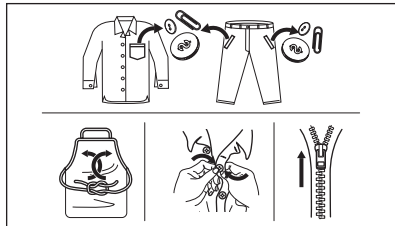

13.2 Grūti iztīrāmi traipi

Dažiem traipiem ar ūdeni un mazgāšanas līdzekli nepietiks.

Mēs iesakām iepriekš apstrādāt šos traipus pirms drēbju ievietošanas ierīcē.

Jūs varat iegādāties īpašus traipu noņēmējus. Izmantojiet īpašos traipu noņēmējus, kas piemēroti traipa un auduma veidam.

13.3 Mazgāšanas līdzekļa veids un daudzums

Mazgāšanas līdzekļa izvēle un pareiza daudzuma izmantošana ne tikai ietekmē veļas mazgāšanas rezultātu, bet arī palīdz izvairīties no liekas resursu izšķiešanas, kā arī pasargāt vidi:

- Lietojiet tikai veļas mazgājamām mašīnām paredzētos mazgāšanas un citus līdzekļus. Vispirms ievērojiet šādus vispārējus noteikumus:
 - veļas pulverus visu veidu audumiem, izņemot smalkveļai. Dodiet priekšroku veļas pulverim ar balinātāju baltajiem apģērbiem un veļas dezinfekcijai,
 - šķidrās mazgāšanas līdzekļus programmām mazgāšanai zemās temperatūrās (60 °C maks.) visu veidu audumiem, vai īpaši tikai vilnai.
- Veļas mazgāšanas līdzekļa izvēle un daudzums atkarīgs no: auduma veida (smalkveļa, vilnas izstrādājumi, kokvilna u.t.t.), apģērba krāsas, veļas daudzuma, netīrības pakāpes, mazgāšanas temperatūras un izmantotā ūdens cietības pakāpes.
- Ievērojiet norādījumus uz mazgāšanas līdzekļu vai citu līdzekļu iepakojuma, nepārsniedzot maksimālo norādīto līmeni (**MAX**).
- Nejauciet kopā dažādus mazgāšanas līdzekļu veidus.
- Izmantojiet mazāk mazgāšanas līdzekļa:
 - mazgājot nelielu daudzumu veļas;
 - ja veļa ir nedaudz netīra;
 - ja mazgāšanas laikā veidojas daudz putu.
- Izmantojot mazgāšanas līdzekli tablešu formā, vienmēr ielieciet to veļas tilpnē nevis mazgāšanas līdzekļa dozatorā.

Nepietiekams mazgāšanas līdzekļa daudzums var izraisīt:

- neapmierinošus mazgāšanas rezultātus;
- mazgājamā veļa var palikt pelēka;
- taukainas drēbes;
- pelējumu ierīcē.

Pārmērīgs mazgāšanas līdzekļa daudzums var izraisīt:

- putas;
- sliktāku mazgāšanas rezultātu;
- nepietiekamu skalošanu;
- lielāku ietekmi uz vidi.

13.4 Ieteikumi vides aizsardzībai

Lai ekonomētu ūdens un strāvas patēriņu, kā arī palīdzētu aizsargāt vidi, mēs iesakām ievērot šādus padomus:

- **Vidēji netīru veļu mazgājiet bez priekšmazgāšanas**, tādējādi ekonomējot mazgāšanas līdzekļus, ūdeni un laiku (sniegsiet savu ieguldījumu arī vides aizsardzībā!)
- Ievietojot ierīcē veļu līdz **maksimālajai norādītajai ietilpībai katrai programmai, jūs samazināsiet enerģijas un ūdens patēriņu**.
- Traipus un koncentrētus netīrumus var noņemt, izmantojot atbilstošu pirmapstrādi; tad veļu var mazgāt arī zemākā temperatūrā.
- Lai izmantotu pareizo mazgāšanas līdzekļa daudzumu, skatiet mazgāšanas līdzekļa ražotāja ieteikto daudzumu, kā arī noskaidrojiet ūdens cietību savā mājoklī. Skatiet sadaļu "Ūdens cietība".
- Iestatiet **maksimālo iespējamo veļas izgriešanas ātrumu** izvēlētajai programmai, **pirms zāvējat veļu veļas zāvētājā**. Jūs ietaupīsiet enerģiju zāvēšanas laikā!

13.5 Ūdens cietība

Ja ūdens jūsu rajonā ir ciets vai vidēji ciets, mēs iesakām izmantot veļas mazgājamām mašīnām paredzēto ūdens mīkstināšanas līdzekli. Rajonos, kur ūdens ir mīksts, ūdens mīkstināšanas līdzekli lietot nav nepieciešams.

Lai noskaidrotu ūdens cietības pakāpi savā rajonā, sazinieties ar savu vietējo ūdens piegādes uzņēmumu.

Lietojiet pareizu ūdens mīkstinātāja daudzumu. Ievērojiet instrukcijas, kas norādītas uz produktu iepakojuma.

14. KOPŠANA UN TĪRĪŠANA



BRĪDINĀJUMS!
Skatiet sadaļu "Drošība".

14.1 Periodiskas tīrīšanas grafiks

Periodiska tīrīšana palīdz pagarināt ierīces mūžu.

Pēc katra atstājiet durvis un mazgāšanas līdzekļa dozatoru nedaudz vaļā, lai ierīcē cirkulētu gaiss un izžūtu mitrums — tas novērsīs pelējumu un smakas.

Ja ierīci ilgstoši nelieto: aizveriet ūdens krānu un atvienojiet ierīci.

Orientējošs periodiskas tīrīšanas grafiks:

Atkaļķošana	Divas reizes gadā
Apkopes mazgāšana	Reizi mēnesī
Durvju blīves tīrīšana	Reizi divos mēnešos
Veļas tilpnes tīrīšana	Reizi divos mēnešos
Mazgāšanas līdzekļa dozatora tīrīšana	Reizi divos mēnešos
Aizplūdes sūkņa filtra tīrīšana	Divas reizes gadā
Ieplūdes šļūtenes un vārsta filtra tīrīšana	Divas reizes gadā

Turpmākos paragrāfos paskaidrots, kā katra daļa jātīra.

14.2 Svešķermeņu izņemšana



Pirms cikla aktivizēšanas gādājiet, lai visas kabatas būtu tukšas un viss, kas kustās, piesiets. Skatiet sadaļu "Veļas ielāde" nodaļā "Padomi un ieteikumi".

Izņemiet visus svešķermeņus (piemēram, metāla sprādzes, pogas, monētas u.t.t.), kuras var atrast durvju blīvē, filtros un veļas tilpnē. Skatiet paragrāfus "Durvju blīve un dubultās apmales lamatas", "Veļas tilpnes tīrīšana", "Aizplūdes sūkņa tīrīšana" un "Ieplūdes šļūtenes un vārsta filtra tīrīšana". Ja nepieciešams, sazinieties ar pilnvaroto apkopes centru.

14.3 Ārpuses tīrīšana

Tīriet ierīci tikai ar maigām ziepēm un siltu ūdeni. Pilnībā nosusiniet visas virsmas. Nelietojiet abrazīvus sūkļus vai citus skrāpējošus materiālus.



UZMANĪBU!
Nelietojiet alkoholu, šķīdinātājus vai ķīmikālijas.



UZMANĪBU!
Netīriet metāla virsmas ar tīrīšanas līdzekļiem uz hlora bāzes.

14.4 Atkaļķošana



Ja ūdens jūsu rajonā ir ciets vai vidēji ciets, mēs iesakām izmantot veļas mazgājamām mašīnām paredzēto ūdens atkaļķošanas līdzekli.

Regulāri pārbaudiet veļas tilpni, lai pamanītu katlakmens veidošanos.

Parastie mazgāšanas līdzekļi jau satur ūdens mazgāšanas līdzekļus, taču mēs iesakām laiku pa laikam ieslēgt ciklu ar

tukšū veļas tilpni un atkalķošanas līdzekli.

- i** Vienmēr ievērojiet instrukcijas, kas norādītas uz produktu iepakojuma.

14.5 Apkopes mazgāšana

Atkārtoti un ilgstoši lietojot programmas ar zemu temperatūru, veļas tilpnē un tvertnē var rasties mazgāšanas līdzekļa atliekas, pūkas un baktērijas. Tas var izraisīt sliktas smakas un pelējumu. Lai likvidētu šīs atliekas un iztīrītu ierīces iekšpusi, regulāri ieslēdziet apkopes mazgāšanas ciklu (vismaz reizi mēnesī):

- i** Skatiet sadaļu "Veļas tilpnes tīrīšana".

14.6 Durvju divkārsšs blīvējums

Šai ierīcei ir **pašattīroša ūdens iztukšošanas sistēma**, kas ļauj no apgērba atdalījušās nelielas pūkas izvadīt kopā ar ūdeni. Regulāri pārbaudiet blīvējumu. Cikla beigās var izvēkt monētas, pogas un citus mazus priekšmetus.

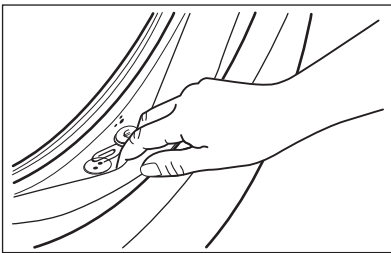

Notīriet to nepieciešamības gadījumā, izmantojot amonjaka krēma tīrīšanas līdzekli, nesaskrāpējot blīvējuma virsmu.

- i** Vienmēr ievērojiet instrukcijas, kas norādītas uz produktu iepakojuma.

14.7 Veļas tilpnes tīrīšana

Regulāri pārbaudiet veļas tilpni, lai novērstu nevēlamu nogulšņu veidošanos.

Veļas tilpnē var veidoties rūsa, ko izraisa oksidējoši svešķermeņi vai dzelzi saturošs krāna ūdens

Iztīriet tilpni, izmantojot nerūsējošam tēraudam īpaši paredzētiem līdzekļiem.

- i** Vienmēr ievērojiet instrukcijas, kas norādītas uz produktu iepakojuma. Nekādā gadījumā netīriet veļas tilpni ar katlakmens noņemšanas līdzekļiem, tīrīšanas līdzekļiem, kas satur hloru vai dzelzi, vai ar dzelzs sūkli.

Rūpīgai tīrīšanai:

1. Izņemiet veļu no veļas tilpnes.
2. Iestatiet Cottons programmu ar visaugstāko temperatūras iestatījumu.
3. Pievienojiet nelielu daudzumu pulverveida mazgāšanas līdzekļa tukšā veļas tilpnē, lai izskalotu palikušās atliekas.

- i** Reizēm cikla beigās displejā var būt redzama ikona . tas ir ieteikums veikt veļas tilpnes tīrīšanu. Tiklīdz veiksi veļas tilpnes tīrīšanu, ikona izzudīs.

14.8 Mazgāšanas līdzekļa dozatora tīrīšana

Lai to novērstu izkaltuša mazgāšanas līdzekļa vai sarecējuša auduma mīkstinātāja un/vai pelējuma veidošanos mazgāšanas līdzekļa dozatorā, laiku pa laikam rīkojieties šādi:

1. Atveriet atvilktni. Piespiediet atduri uz leju, kā tas norādīts attēlā, un izvelciet to.

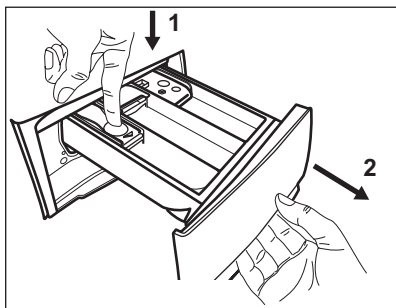

2. Lai atvieglotu tīrīšanu, noņemiet papildpiedevu nodalījuma augšdaļu un izskalojiet to zem tekoša silta ūdens, likvidējot visas uzkrātā mazgāšanas līdzekļa atliekas. Pēc tīrīšanas uzstādiet detaļu atpakaļ.

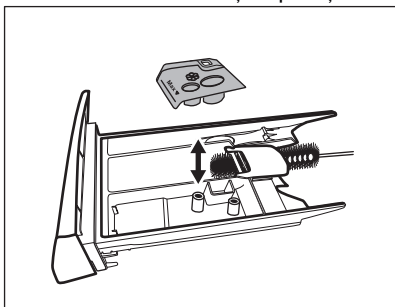

3. Pārbaudiet, vai visas mazgāšanas līdzekļa atliekas tiek izņemtas no

padziļinājuma augšējās un apakšējās daļās. Padziļinājuma tīrīšanai izmantojiet nelielu suku.

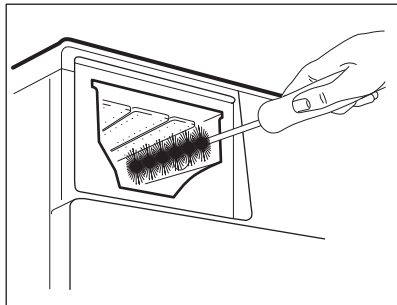

4. Ievietojiet mazgāšanas līdzekļa dozatoru vadotnēs un aizveriet to. Ieslēdziet skalošanas programmu, neievietojot veļu tīplnē.

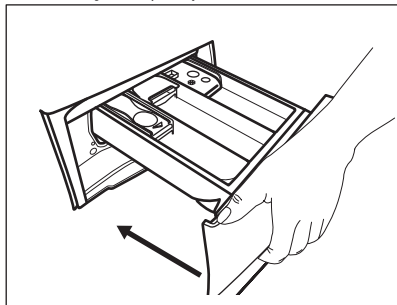

14.9 Ūdens izsūkņēšanas sūkņa tīrīšana

Regulāri pārbaudiet aizplūdes filtru un pārliecinieties, ka tas ir tīrs.

Tīriet sūkni, ja:

- Ierīce neizsūkņē ūdeni.
- veļas tīplne negriežas;
- no ierīces atskan neparasts troksnis, kuru rada aizsērējis sūknis;
- ekrānā parādās kļūmes kods **E20**



BRĪDINĀJUMS!

- Atvienojiet kontaktdakšu no kontaktligzdas.
- Neizņemiet filtru, kamēr ierīce darbojas.
- Neīriiet sūkni, ja ūdens ierīcē ir karsts. Nogaidiet, līdz ūdens ir atdzisis.
- Atkārtojiet 3. soli vairākas reizes, aizverot un atverot vārstu, līdz ūdens beidz izplūst.

Vienmēr turiet pa rokai lupatu, jo, izņemot filtru, var izplūst ūdens.

Lai iztīrītu sūkni, rīkojieties šādi:

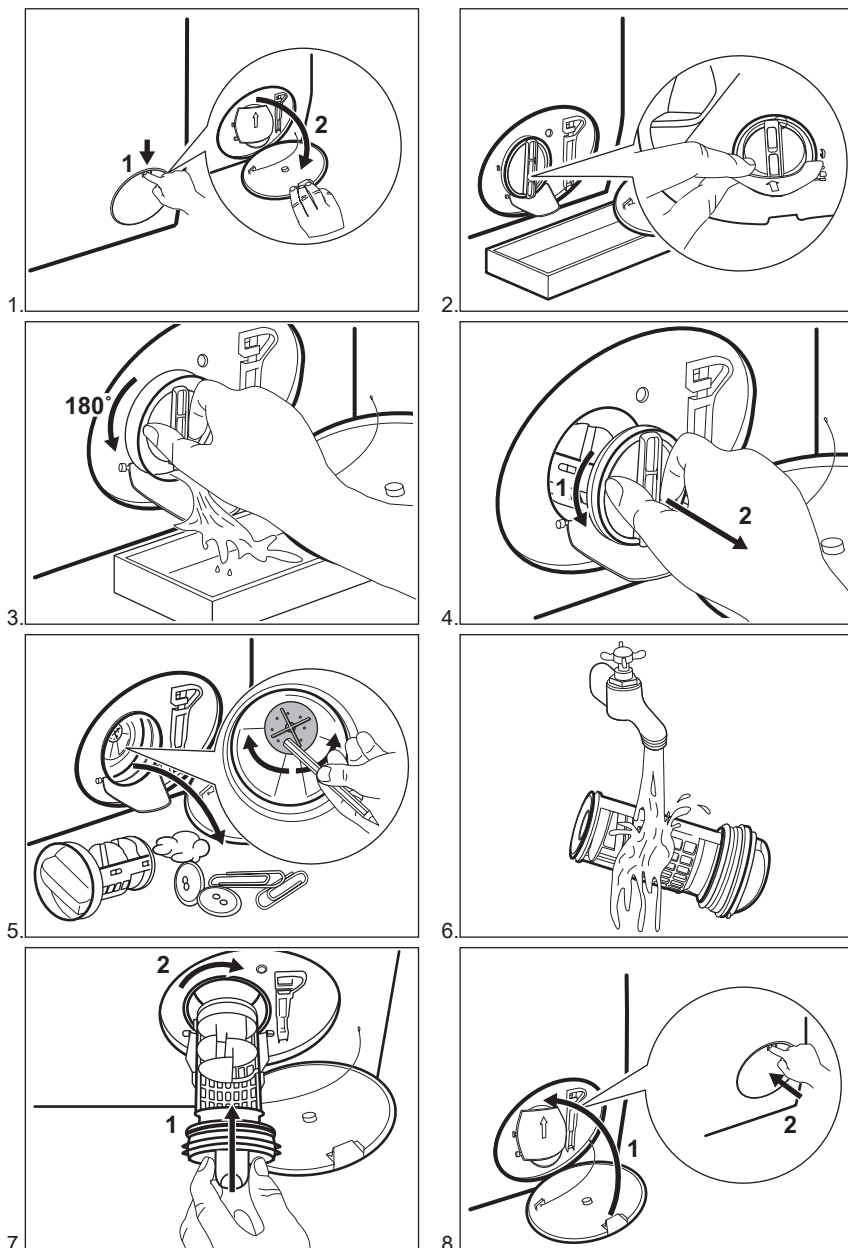

BRĪDINĀJUMS!

Pārliecinieties, ka sūkņa lāpstīņritenis griežas. Ja tas negriežas, sazinieties ar pilnvaroto apkopes centru. Pārliecinieties, ka filtrs pareizi piegriezts, lai novērstu ūdens noplūdes.

14.10 Ieplūdes šļūtenes un filtra vārsta tīrīšana

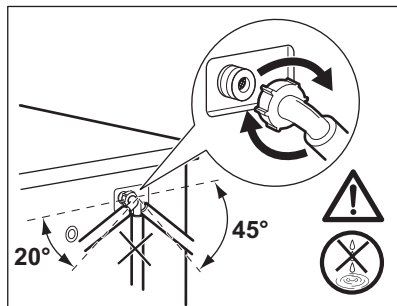
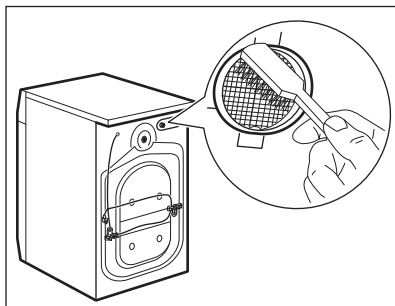
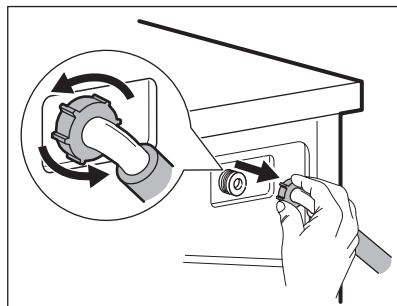
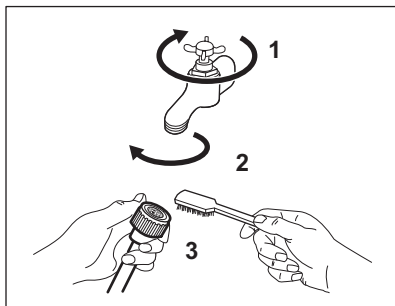

14.11 Avārijas ūdens izsūkņēšana

Ja ierīce neizsūknē ūdeni, veiciet to pašu procedūru, kas aprakstīta rindkopā "Noplūdes sūkņa tīrīšana". Ja nepieciešams, iztīriet sūkni.

14.12 Brīdinājumi par salu

Ja ierīce uzstādīta vietā, kur gaisa temperatūra var sasniegt 0 °C vai zemāku temperatūru, izlaidiet atlikušo ūdeni no ieplūdes šļūtenes un izsūkņējiet to no sūkņa.

1. Atvienojiet kontaktdakšu no kontaktligzdas.
2. Aizgrieziet ūdens krānu.

3. Ielieciet ieplūdes šļūtenes divus galus konteinerā un ļaujiet ūdenim izplūst no šļūtenes.
4. Iztukšojiet sūkni. Skatiet ārkārtas ūdens izvadīšanas procedūru.
5. Kad sūknis ir tukšs, uzstādiet atpakaļ ieplūdes šļūteni.



BRĪDINĀJUMS!

Pārliecinieties, ka temperatūra ir augstāka par 0 °C, pirms atkal lietojat ierīci.

Ražotājs neatbild par bojājumiem, kas radušies zemas temperatūras rezultātā.

15. PROBLĒMRISINĀŠANA



BRĪDINĀJUMS!

Skatiet sadaļu "Drošība".

15.1 Brīdinājuma kodi un iespējamās kļūmes

Ierīce neieslēdzas vai apstājas darbības laikā. Vispirms mēģiniet atrast problēmas risinājumu (skatiet tabulas).



BRĪDINĀJUMS!

Pirms pārbaudes veikšanas atvienojiet ierīci no elektrotīkla.

Dažu problēmu gadījumā displejā tiek attēlots brīdinājuma kods

un var nepārtraukti mīrgot Sākt/pauze  taustiņš:

Problēma	Iespējamais risinājums
E 10 Ierīce kārtīgi nepiepildās ar ūdeni.	<ul style="list-style-type: none"> • Pārbaudiet, vai ūdens krāns ir atvērts. • Pārliedzieties, vai ūdens piegādes spiediens nav pārāk zems. Lai iegūtu šo informāciju, sazinieties ar vietējo ūdens apgādes dienestu. • Pārbaudiet, vai ūdens krāns nav aizsērējis. • Pārbaudiet, vai ūdens noplūdes šļūtene nav salocījusies, bojāta vai saliekta. • Pārliedzieties, vai ūdens ieplūdes šļūtenes pieslēgums ir pareizs. • Pārbaudiet, vai nav aizsērējis ieplūdes šļūtenes filtrs vai vārsta filtrs. Skatiet sadaļu "Kopšana un tīrīšana".
E20 Ierīce neizsūknē ūdeni.	<ul style="list-style-type: none"> • Pārbaudiet, vai izlietnes sifons nav aizsērējis. • Pārbaudiet, vai ūdens izplūdes šļūtene nav sagriezusies vai saliekta. • Pārbaudiet, vai ūdens noplūdes filtrs nav aizsērējis. Tīriet filtru, ja nepieciešams. Skatiet sadaļu "Kopšana un tīrīšana". • Pārliedzieties, vai ūdens noplūdes šļūtenes pieslēgums ir pareizs. • Iestatiet programmu bez ūdens izsūknēšanas fāzes, iestatiet ūdens izsūknēšanas programmu. • Ja izvēlēta iespēja, kuras beigās ūdens netiek izvadīts no veļas tīrnes, iestatiet ūdens izsūknēšanas programmu.
E40 Ierīces durvis ir atvērtas vai nav aizvērtas pareizi.	<ul style="list-style-type: none"> • Pārliedzieties, ka durvis ir kārtīgi aizvērtas.
E91 Iekšēja kļūme. Ierīces elektronisko elementu starpā nav saziņas.	<ul style="list-style-type: none"> • Programma netika pabeigta pareizi vai ierīce pārāk ātri pārtrauca darbību. Izslēdziet ierīci un atkal ieslēdziet. • Ja brīdinājuma kods atkārtojas, sazinieties ar pilnvaroto servisa centru.
EKO Strāvas padeve ir nestabila.	<ul style="list-style-type: none"> • Pagaidiet, līdz strāvas padeve ir stabila.

Ja displejā parādās brīdinājuma kodi, izslēdziet un ieslēdziet ierīci.
Ja problēma atkārtojas, sazinieties ar pilnvaroto servisa centru.
Dažādu veļas mašīnas problēmu gadījumā skatiet iespējamās risinājumus tabulā tālāk.

Problēma	Iespējamais risinājums
Programma neieslēdzas.	<ul style="list-style-type: none"> Pārbaudiet, vai kontaktdakša pieslēgta kontaktligzdai. Pārlicinieties, ka ierīces durvis ir aizvērtas. Pārlicinieties, vai nav bojāti drošinātāji drošinātāju blokā. Pārlicinieties, ka esat pieskāries Sākt/pauze . Ja iestatīts atliktais starts, atceliet iestatījumu vai gaidiet laika atskaites beigas. Izslēdziet Bērnu drošības funkciju, ja tā ir ieslēgta. Pārbaudiet izvēlētās programmas regulatoru.
Ierīce piepildās ar ūdeni un tad uzreiz to izsūknē.	<ul style="list-style-type: none"> Pārlicinieties, ka izvades šļūtene ir pareizā pozīcijā. Iespējams, šļūtene atrodas pārāk zemu. Skatiet sadaļu "Uzstādīšanas norādes".
Nedarbojas veļas izgriešanas fāze, vai mazgāšanas cikls noris ilgāk nekā parasti.	<ul style="list-style-type: none"> Iestatiet izgriešanas programmu. Pārbaudiet, vai ūdens noplūdes filtrs nav aizsērējis. Tīriet filtru, ja nepieciešams. Skatiet sadaļu "Kopšana un tīrīšana". Ar rokām izkārtojiet drēbes tilpnē un iedarbiniet izgriešanas fāzi no sākuma. Šī problēma, iespējams, radusies līdzsvara trūkuma dēļ.
Uz grīdas ir ūdens.	<ul style="list-style-type: none"> Pārbaudiet, vai ūdens šļūteni savienotājdetaļas ir cieši pievilktas un nav ūdens noplūdes. Pārbaudiet, vai ūdens ieplūdes šļūtene vai ūdens izsūkņēšanas šļūtene nav bojātas. Pārlicinieties, vai izmantots pareizais mazgāšanas līdzeklis un pareizā daudzumā.
Ierīces durvis nevar atvērt.	<ul style="list-style-type: none"> Pārlicinieties, ka nav izvēlēta mazgāšanas programma, kuras beigās ūdens paliek veļas tilpnē. Pārbaudiet, vai mazgāšanas programma beigusies. Ja veļas tilpnē palicis ūdens iestatiet ūdens izsūkņēšanas vai veļas izgriešanas programmu. Pārlicinieties, vai ierīce ir pieslēgta barošanai. Šo problēmu, iespējams, radījusi ierīces darbības kļūme. Sazinieties ar pilnvaroto servisa centru.
Mašīna rada neparastus trokšņus un vibrē.	<ul style="list-style-type: none"> Pārbaudiet, vai ierīce ir pareizi nolīmeņota. Skatiet sadaļu "Uzstādīšanas norādes". Pārlicinieties, ka noņemti visi iesaiņojuma materiāli un/vai izņemtas visas pārvietošanas laikā izmantotās skrūves. Skatiet sadaļu "Uzstādīšanas norādes". Ielieciet tilpnē vairāk veļas. Veļas var būt par maz.
Programmas darbības ilgums pieaug vai samazinās programmas darbības laikā.	<ul style="list-style-type: none"> SensiCare System var noregulēt programmas darbības ilgumu atbilstoši veļas veidam un daudzumam. Skatiet punktu "SensiCare System veļas daudzuma noteikšana" sadaļā "Lietošana ikdienā".

Problēma	Iespējamais risinājums
Mazgāšanas rezultāti nav apmierinoši.	<ul style="list-style-type: none"> • Palieliniet mazgāšanas līdzekļa daudzumu vai izmantojiet citu mazgāšanas līdzekli. • Pirms veļas mazgāšanas izmantojiet īpašus izstrādājumus, lai likvidētu grūti iztīrāmus traipus. • Pārlicinieties, ka iestatījāt pareizu temperatūru. • Samaziniet veļas daudzumu.
Pārāk daudz putu veļas tilpnē mazgāšanas cikla laikā.	<ul style="list-style-type: none"> • Samaziniet mazgāšanas līdzekļa daudzumu.
Pēc mazgāšanas cikla mazgāšanas līdzekļa dozatorā ir mazgāšanas līdzekļa atliekas.	<ul style="list-style-type: none"> • Pārlicinieties, ka aizdare ir pareizā pozīcijā (UZ AUGŠU veļas pulverim, UZ LEJU šķidram mazgāšanas līdzeklim). • Pārlicinieties, ka izmantojāt mazgāšanas līdzekļa dozatoru atbilstoši šajā rokasgrāmatā sniegtajiem norādījumiem.

Pēc pārbaudes ieslēdziet ierīci. Programma atsāksies no tās vietas, kur tā tika pārtraukta.

Ja problēma atkārtojas, sazinieties ar pilnvaroto servisa centru.

Servisa centram nepieciešamie dati norādīti uz tehnisko datu plāksnītes.

16. PATĒRIŅA DATI

16.1 Ievads



Detalizēta informācija par energomarķējumu pieejama vietnē www.theenergylabel.eu.



QR kods uz ierīces komplektācijā iekļautā energomarķējuma sniedz tīmekļa saiti uz informāciju par ES EPREL datu bāzē iekļauto ierīces ekspluatācijas parametru informāciju. Glabājiet energoefektivitātes marķējumu kopā ar lietotāja rokasgrāmatu un visiem pārējiem ierīces komplektācijā iekļautajiem dokumentiem. Šo pašu informāciju var uzzināt arī EPREL, atverot saiti <https://eprel.ec.europa.eu> un norādot ierīces energoefektivitātes nominālo datu plāksnītē norādīto modeļa nosaukumu un produkta numuru. Lai noskaidrotu tehnisko datu plāksnītes atrašanās vietu, skatiet nodaļu "Izstrādājuma apraksts".

16.2 Apzīmējumi

kg	Veļas ielādes daudzums.	h:mm	Programmas darbības ilgums.
-----------	-------------------------	-------------	-----------------------------

kWh	Elektroenerģijas patēriņš.	°C	Veļas temperatūra.
Litri	Ūdens patēriņš.	apgr./min	Veļas izgriešanas ātrums.
%	Atlikušais mitrums izgriešanas fāzes beigās. Jo lielāks veļas izgriešanas ātrums, jo lielāks ir troksnis un jo zemāks ir atlikuša mitruma līmenis.		



Vērtības un programmu ilgums var atšķirties atkarībā no dažādiem apstākļiem (piem., istabas temperatūras, ūdens temperatūras un spiediena, veļas daudzuma un veida, elektrotīkla sprieguma), kā arī no programmas noklusējuma iestatījumu maiņas.

16.3 Saskaņā ar Komisijas regulu ES 2019/2023

Eco 40-60 programma	kg	kWh	Litri	h:mm	%	°C	apgr./min¹⁾
Pilns veļas ielādes daudzums	8	0.910	52	3:25	53	41	1351
Daļējas noslodzes tīlnes veļas ielādes daudzums	4	0.510	42	2:40	53	34	1351
Ceturtdaļas pilnības pakāpes veļas ielādes daudzums	2	0.175	33	2:35	54	22	1351

1) Maksimālais veļas izgriešanas ātrums.

Jaudas patēriņš dažādos darbības režīmos

Izslēgts (W)	Gaidstāve (W)	Atliktais starts (W)
0.50	0.50	4.00
Laiks līdz izslēgtam/gaidstāves režīmam ir ne vairāk kā 15 minūtes.		

16.4 Bieži lietotas programmas



Šīs vērtības ir tikai orientējošas.

Programma	kg	kWh	Litri	h:mm	%	°C	apgr./min ¹⁾
Cottons ²⁾ 90 °C	8	2.45	80	4:05	52	85	1400
Cottons 60 °C	8	1.75	75	3:50	52	55	1400
Cottons 20 ³⁾ 20 °C	8	0.30	75	2:50	52	20	1400
Synthetics 40 °C	3	0.60	55	2:15	35	40	1200
Delicates ⁴⁾ 30 °C	2	0.40	50	1:15	35	30	1200
Wool 30 °C	1,5	0.30	60	1:05	30	30	1200

1) Veļas iz griešanas ātruma atsauces indikators.

2) Piemērota ļoti neīru audumu mazgāšanai.

3) Piemērota viegli neīru kokvilnas, sintētiskas un jauktu audumu izstrādājumu mazgāšanai.

4) Tā veic arī ātru mazgāšanas ciklu viegli neīrai veļai.

17. ĪSA PAMĀCĪBA

17.1 Ierīces izmantošana ikdienā

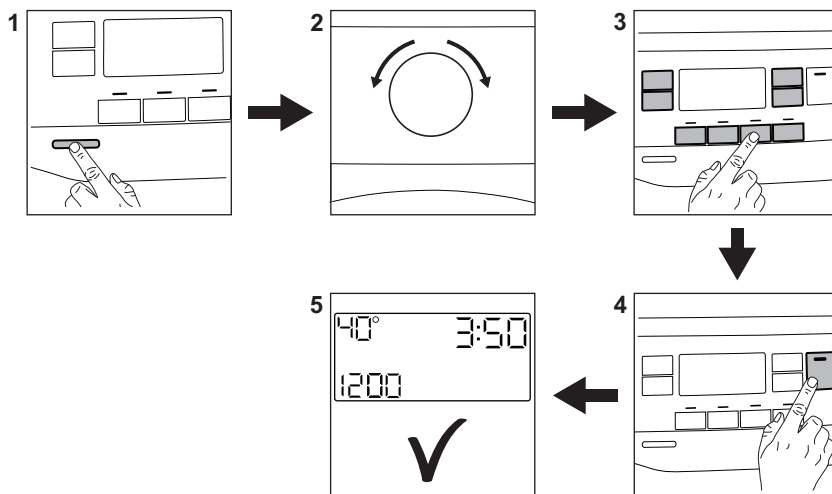

Pievienojiet kontaktdakšu kontaktligzdai. Ievietojiet veļu.

Atgrieziet ūdens krānu.

Ielejiet mazgāšanas līdzekli un citu veļas kopšanas līdzekli attiecīgajā mazgāšanas līdzekļa dozatora nodalījumā.

1. Nospiediet taustiņu **ieslēgt/Izslēgt**, lai izslēgtu ierīci.
2. Pagrieziet programmu izvēles pārslēgu, lai iestatītu vēlamo programmu.
3. Pieskaroties attiecīgajiem skārientaustiņiem, iestatiet vēlamās papildiespējas.

4. Lai aktivizētu programmu, pieskarieties pie taustiņa **Sākt/pauze** 

5. Ierīce ieslēdzas. Pēc programmas beigām izņemiet veļu.

Nospiediet taustiņu **ieslēgt/Izslēgt**, lai izslēgtu ierīci.



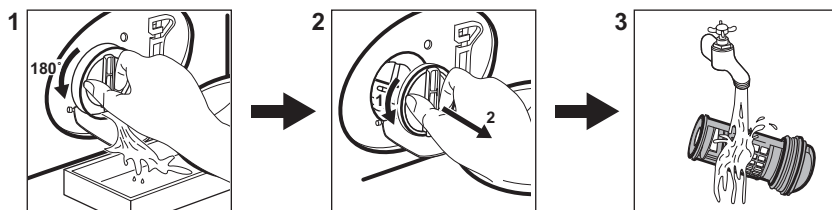

17.2 Ūdens izsūkņēšanas sūkņa filtra tīrīšana



Regulāri iztīriet šo filtru, īpaši, ja displejā parādās brīdinājuma kods **E20**.

17.3 Programmas

Programmas	Ievietoja- mais veļas daudzums	Produkta apraksts
Eco 40-60	8 kg	Balta un krāsaina kokvilna. Vidēji netīri apģērbi.
Cottons	8 kg	Balti un krāsoti kokvilnas audumi.
Synthetics	3 kg	Sintētiskas vai jauktu audumu izstrādājumi.
Delicates	2 kg	Smalki audumi, piemēram, akrila, viskozes, poliestera izstrādājumi.
Rapid 14min	1,5 kg	Viegli netīri vai vienreiz valkāti kokvilnas un sintētiskas izstrādājumi.
Rinse	8 kg	Visi audumi, izņemot vilnas izstrādājumus un smalkveļu. Programma skalošanai un veļas izgriešanai.
Spin/Drain	8 kg	Visi audumi, izņemot vilnas izstrādājumus un smalkveļu. Programma veļas izgriešanai un ūdens izsūkņēšanai.

Programmas	levietoja- mais veļas daudzums	Produkta apraksts
 Anti-Allergy	8 kg	Balta kokvilnas veļa. Šī programma likvidē vairāk nekā 99,99 % baktēriju un vīrusu ¹⁾ . Tā nodrošina arī alergēnu pienācīgu likvidēšanu.
Duvet	3 kg	Viena sintētiskā sega, gultas pārklājs, virspalags.
 Silk	0,5 kg	Saudzīga mazgāšanas programma, kas piemērota zīdam un audumiem, kuru sastāvā ir sintētika.
 Wool	1,5 kg	Vilnas izstrādājumi, kurus var mazgāt veļas mašīnā, vilnas un smalki izstrādājumi, kurus jāmazgā ar rokām.
Sport	3 kg	Sporta apģērbi.
 Outdoor	2,5 kg ²⁾ 1 kg ³⁾	Moderni āra sporta apģērbi.
Denim	3 kg	Džinsa apģērbi.

¹⁾ Pārbaudīta pret zeltaino stafilokoku (*Staphylococcus aureus*), enterokokiem (*Enterococcus faecium*), raugveida sēnītēm (*Candida albicans*), baktēriju *Pseudomonas aeruginosa* un MS2 bakteriofāgu ārējā pārbaudē, kuru 2021. gadā veica uzņēmums "Swissatest Testmaterialien AG" (pārbaudes ziņojuma nr. 202120117).

²⁾ Mazgāšanas programma.

³⁾ Mazgāšanas programma un ūdensnecaurlaidības atjaunošanas fāze.

18. APSVĒRUMI PAR VIDES AIZSARDZĪBU

Nododiet otrreizējai pārstrādei materiālus ar simbolu . Ievietojiet iepakojuma materiālus atbilstošajos konteineros to otrreizējai pārstrādei. Palīdziet aizsargāt apkārtējo vidi un cilvēku veselību, atkārtoti pārstrādājot elektrisko un elektronisko iekārtu atkritumus.

Neizmetiet ierīces, kas apzīmētas ar šo simbolu , kopā ar māsaimniecības atkritumiem. Nododiet izstrādājumu vietējā otrreizējās pārstrādes punktā vai sazinieties ar vietējo pašvaldību.

www.electrolux.com/shop



135995300-A-212021

