

USER MANUAL

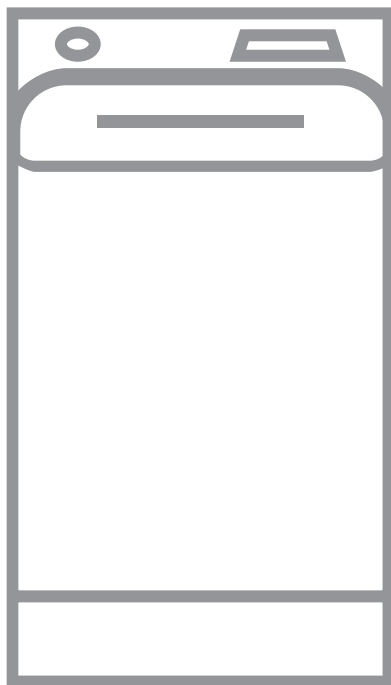

SATURS

1. DROŠĪBAS INFORMĀCIJA.....	3
2. DROŠĪBAS NORĀDĪJUMI.....	4
3. IZSTRĀDĀJUMA APRAKSTS.....	6
4. TEHNISKIE DATI.....	8
5. UZSTĀDĪŠANA.....	8
6. VADĪBAS PANELIS.....	11
7. PROGRAMMU TABULA.....	13
8. IESPĒJAS.....	18
9. IESTATĪTIE PARAMETRI.....	20
10. PIRMS PIRMĀS IESLĒGŠANAS REIZES.....	21
11. IZMANTOŠANA IKDIENĀ.....	21
12. PADOMI UN IETEIKUMI.....	25
13. KOPŠANA UN TĪRĪŠANA.....	27
14. PROBLĒMRISINĀŠANA.....	30
15. PATĒRIŅA DATI.....	33
16. ĪSA PAMĀCĪBA.....	35

NEVAINOJAMIEM REZULTĀTIEM

Pateicamies, ka izvēlējāties AEG izstrādājumu! Esam to radījuši, lai nodrošinātu nevainojamu izpildi daudzu gadu garumā, izmantojot inovatīvas tehnoloģijas, kas palīdz vienkāršot dzīvi — iespējas, ko neatradīsiet parastās ierīcēs. Lūdzu, veltiet dažas minūtes tam, lai izlasītu šo materiālu un gūtu labākus rezultātus.

Apmeklējiet mūsu tīmekļa vietni, lai:



saņemtu lietošanas ieteikumus un brošūras, kā arī traucējummeklēšanas, servisa un remonta informāciju:

www.aeg.com/support



reģistrētu savu ierīci labāka servisa saņemšanai:

www.registreaeg.com



iegādātos savai ierīcei papildpiederumus, vienreizējas lietošanas materiālus un oriģinālās rezerves daļas:

www.aeg.com/shop

KLIENTU APKALPOŠANA UN SERVISS

Izmantojiet tikai oriģinālas rezerves daļas.

Sazinoties ar mūsu pilnvaroto servisa centru, nodrošiniet, lai jums būtu pieejami šādi dati: modelis, PNC, sērijas numurs.

Šī informācija ir norādīta uz datu plāksnītes.

 Uzmanību / drošības informācija

 Vispārīga informācija un ieteikumi

 Ar vidi saistīta informācija

Izmaiņu tiesības rezervētas.

1. DROŠĪBAS INFORMĀCIJA

Pirms ierīces uzstādīšanas un lietošanas rūpīgi izlasiet pievienotos norādījumus. Ražotājs neatbild par savainojumiem un bojājumiem, kas radušies ierīces nepareizas uzstādīšanas vai izmantošanas rezultātā. Glabājiet šīs instrukcijas drošā, pieejamā vietā, lai tās varētu izmantot nākotnē.

1.1 Bērnu un paši jūtīgu personu drošība

- Šo ierīci drīkst izmantot bērni no 8 gadu vecuma un cilvēki ar ierobežotām fiziskām, sensorām vai garīgām spējām vai pieredzes un zināšanu trūkumu atbildīgas personas uzraudzībā vai, ja tie ir informēti par ierīces drošu lietošanu un izprot potenciālos riskus.
- Bērniem vecumā no 3–8 gadiem un personām ar ļoti plašu un sarežģītu invaliditāti jāliedz piekļuve ierīcei, ja vien tie netiek pastāvīgi uzraudzīti.
- Neļaujiet bērniem trīs gadu vecumu nerasniegušiem bērniem tuvoties ierīcei, ja vien viņi netiek pastāvīgi uzraudzīti.
- Mazi bērni jāuzrauga, lai tie nespēlētos ar ierīci.
- Neļaujiet bērniem tuvoties iepakojumam un atbrīvojieties no tā pienācīgā veidā.
- Glabājiet mazgāšanas līdzekļus bērniem nepieejamās vietās.
- Neļaujiet bērniem atrasties ierīces tuvumā, ja ir atvērtas ierīces durvis.
- Bērni nedrīkst tīrīt ierīci un veikt tās apkopi bez uzraudzības.

1.2 Vispārīgā drošība

- Nemainiet šīs ierīces specifikācijas.
- Šī ierīce ir paredzēta izmantošanai mājāsaimniecībā un tamlīdzīgos apstākļos, piemēram:
 - veikalu, biroju un citu veidu darba vietu darbinieku virtuves zonās;

- viesu lietošanai viesnīcās, autoviesnīcās, pansijās un citās dzīvojama tipa vidēs;
- koplietošanas teritorijās izmantošanai dzīvokļu blokos vai veļas mazgāšanas punktos.
- Ierīces maksimālā veļas ietilpība ir 6 kg. Nepārsniedziet ierīces maksimālo veļas ietilpību (skatiet nodaļu “Programmu tabula”).
- Ūdens spiedienam ūdens ieplūdes punktā no savienojuma ir jābūt no 0,5 bar (0,05 MPa) līdz 8 bar (0,8 MPa).
- Ventilācijas atveres pamatnē nedrīkst aizsegt ar paklāju vai citu grīdas segumu.
- Ierīci pievieno ūdens padevei ar komplektā iekļautajiem jaunajiem šļūteņu cauruļu komplektiem vai citiem pilnvarota servisa centra piegādātiem jauniem šļūteņu komplektiem.
- Jau lietotu cauruļu komplektus nedrīkst izmantot atkārtoti.
- Ja elektrības padeves vads ir bojāts, lai izvairītos no elektrības trieciena riska, to jānomaina ražotājam, autorizētajam servisa centram vai citam kvalificētam speciālistam.
- Pirms apkopes izslēdziet ierīci un atvienojiet spraudkontakta no elektrotīkla.
- Ierīces tīrīšanai neizmantojiet augstspiediena ūdens strūklu un/vai tvaiku.
- Tīriet ierīci ar mitru drānu. Izmantojiet tikai neitrālus mazgāšanas līdzekļus. Neizmantojiet abrazīvus izstrādājumus, abrazīvus sūkļus, šķīdinātājus vai metāla priekšmetus.

2. DROŠĪBAS NORĀDĪJUMI

2.1 Uzstādīšana



Uzstādīšanai jāatbilst attiecīgajiem valsts noteikumiem.

- Noņemiet visu iepakojumu un pārvadāšanas skrūves, ieskaitot

gumijas ieliktni ar plastmasas starplīku.

- Glabājiet transportēšanai paredzētās skrūves drošā vietā. Ja ierīce vēlāk jāpārvieta, tās atkārtoti jāievieto, lai nofiksētu tīlpni, lai novērstu iekšējus ierīces bojājumus.

- Vienmēr uzmanīgi pārvietojiet ierīci, jo tā ir smaga. Vienmēr izmantojiet drošības cimdus un slēgtus apavus.
- Ievērojiet kopā ar ierīci piegādātās uzstādīšanas norādes.
- Neuzstādiel un nelietojiet bojātu ierīci.
- Neuzstādiel un nelietojiet ierīci vietā, kur temperatūra ir zemāka par 0 °C un kur tā ir pakļauta nokrišņu iedarbībai.
- Virsmai, uz kuras ierīci paredzēts uzstādīt, jābūt līdzenei, stabīlai, karstumizturīgai un tīrai.
- Pārīiecinieties, ka starp ierīci un grīdu cirkulē gaiss.
- Kad ierīce novietota pastāvīgajā vietā, pārbaudiet, vai tā ir pareizi nolīmeņota, izmantojot spirta līmeņrādi. Ja nepieciešams, noregulējiet kājiņas attiecīgi.
- Neuzstādiel ierīci virs grīdas noteces lūkas.
- Nešļakstiet ūdeni uz ierīci un nepakļaujiet to pārmērīgam mitrumam.
- Neuzstādiel ierīci vietā, kur ierīces vāku nevar atvērt līdz galam.
- Nelīeciet zem ierīces slēgtu trauku ūdens savākšanai iespējamās noplūdes gadījumā. Sazinieties ar pilnvaroto servisa centru, lai pārīiecinātos, kādus pīederumus var lietot.

2.2 Elektrības padeves pieslēgšana



BRĪDINĀJUMS!

Var izraisīt ugunsgrēku un elektrošoku.

- Ierīcei jābūt iezemētai.
- Vienmēr izmantojiet pareizi uzstādītu un drošu kontaktlīgzdu.
- Pārīiecinieties, ka tehnisko datu plāksnītē norādītie parametri atbilst elektroītkla parametriem.
- Nelīetojiet daudzkontakta adapterus vai pagarinātājus.
- Rīkojieties uzmanīgi, lai nesabojātu kontaktspraudni un kabeli. Ja iekārtas elektropadeves kabeli nepieciešams nomainīt, to jāveic tuvākajā autorizētajā servisa centrā.
- Pīeslēdziet kontaktspraudni kontaktlīgzdai tikai uzstādīšanas

beīgās. Pārbaudiet, vai pēc uzstādīšanas kontaktspraudnim var brīvi piekļūt.

- Neaizīieciel strāvas kabeli vai kontaktspraudni ar slāpām rokām.
- Nekad neatslēdzīel ierīci no tīkla, velkot aiz strāvas kabeļa. Vienmēr velcīel aiz kontaktspraudņa.

2.3 Ūdens pieslēgums

- Ieplūdes ūdens temperatūra nedrīkst pārsnīeīt 25 °C.
- Nebojāīel ūdens šļūtenes.
- Pīrms pievienošanas jaunām caurulēm, ilgāku laiku neizmantoām caurulēm, labotām caurulēm vai caurulēm, kurām pievienotas jaunas ierīces (ūdens skaitītāji u.c.), ļaujīel ūdenim tecēt, līdz tas kļūst tīrs un dzīdrs.
- Pārbaudīel, vai nav redzamas ūdens noplūdes ierīces pīrmās līetošanas reizes laikā un pēc tās.
- Neizmantojīel lokanā savīenojuma pagarinājumu, ja ūdens ievada lokanais savīenojums ir pārkāts.
- Sazinīelies ar servīsa centru, lai saņemtu jaunu ielplūdes šļūteni.
- Iespējams, ka izsaīņošanas laikā novērosīel ūdens izplūšanu no aizplūdes caurules. Tas ir rūpnīcā veiktās ierīces pārbaudes ar ūdeni dēļ.
- Ūdens novadīšanas šļūteni var pagarināt maksimāli par 400 cm. Sazinīelies ar pilnvaroto servīsa centru par otru ūdens novadīšanas šļūteni un tās pagarinājumu.
- Pārbaudīel, vai pēc uzstādīšanas var brīvi piekļūt ūdens krānam.

2.4 Izmantošana



BRĪDINĀJUMS!

Pastāv risks gūt savainojumus, elektrošoku, izraisīt ugunsgrēku, apdegumus vai ierīces bojājumus.

- Ievērojīel drošības norādījumu un mazgāšanas līdzekļa iepakojuma.
- Neīevīetojīel ierīcē un neīglabāīel tās tuvumā vai uz tās viegli uzliesmojošas vielas vai ar viegli uzliesmojošām vielām piesūcinātus priekšmetus.

- Nedrīkst mazgāt audumus, kuri stipri sasmērēti ar eļļu, smērvielām vai citām taukainām vielām. Tādējādi var sabojāt veļas mašīnas gumijas daļas. Pirms šādu izstrādājumu ievietošanas veļas mašīnā, tie iepriekš jāmazgā ar rokām.
- Pārlicinieties, ka no veļas ir izņemti visi metāla priekšmeti.

2.5 Serviss

- Lai salabotu ierīci, sazinieties ar pilnvarotu servisa centru. Izmantojiet tikai oriģinālās rezerves daļas.
- Lūdzu, ņemiet vērā, ka pašrocīgi veikti remontdarbi vai remontdarbi, kurus veikušas neprofesionālas personas, var radīt apdraudējumu, un garantija var zaudēt spēku.
- Turpmāk norādītās rezerves daļas būs pieejamas 10 gadus pēc modeļa ražošanas pārtraukšanas: motors un motora kontakti, transmisija starp motoru un veļas tilpni, sūkņi, amortizatori un atsperes, veļas tilpne, veļas tilpnes zvaigzne un tās lodīšu gultņi, sildītāji un sildelementi, ieskaitot siltumsūkņus, cauruļvadi un to aprīkojums, ieskaitot šļūtenes, vārstus, filtrus un ūdens noslēgvārstus, iespiedshēmas plates, elektroniskie displeji, spiediena slēdži, termostati un sensori, programmatūra un aparātprogrammatūra, ieskaitot programmatūras atiestatīšanu, durvis, durvju eņģes un blīves, citas blīves,

durvju slēdžu mehānismi, plastmasas piederumi, piemēram, mazgāšanas līdzekļa dozatori. Lūdzu, ņemiet vērā, ka dažas no šīm rezerves daļām ir pieejamas tikai profesionāliem remontētājiem un ka ne visas rezerves daļas der visiem modeļiem.

- Informācija par šajā produktā esošo lampu (lampām) un atsevišķi nopērkamajām rezerves lampām: Šīs lampas ir paredzētas ekstremāliem fiziskajiem apstākļiem, piemēram, temperatūrai, vibrācijai, mitrumam, mājtsaimniecības ierīcēs vai paredzētas informēšanai par ierīces darbības statusu. Tās nav paredzētas citiem lietošanas veidiem un nav piemērotas mājtsaimniecības telpu apgaismojumam.

2.6 Ierīces utilizācija



BRĪDINĀJUMS!

Pastāv savainošanās vai nosmakšanas risks.

- Atvienojiet ierīci no elektropadeves un ūdens padeves.
- Nogrieziet strāvas kabeli netālu no ierīces un utilizējiet to.
- Noņemiet durvju fiksatoru, lai bērni vai mājdzīvnieki nevarētu ierāpties veļas žāvētāja tilpnē un tur sevi ieslēgt.
- Utilizējiet ierīci saskaņā ar WEEE Direktīvu par elektrisko un elektronisko iekārtu atkritumiem.

3. IZSTRĀDĀJUMA APRAKSTS

3.1 Speciālās funkcijas

Jūsu jaunā veļas mašīna atbilst visām efektīvai veļas apstrādei ar zemu ūdens, elektroenerģijas un mazgāšanas līdzekļu patēriņu, kā arī kvalitatīvai audumu kopšanai piemērojamajām mūsdienu prasībām.

- **ProSeans Technology** automātiski regulē programmas ilgumu atbilstoši veļas tilpnē ievietotās veļas

daudzumam, lai panāktu nevainojamu mazgāšanas rezultātu iespējami visīsākajā laikā.

- Iespēja **Soft Plus** nodrošina vienmērīgu veļas mīkstinātāja izplatīšanos visā veļā un tā iesūkšanos dziļi auduma šķiedrās, tādējādi nodrošinot nevainojami mīkstu veļu.

3.2 Ierīces kopskats

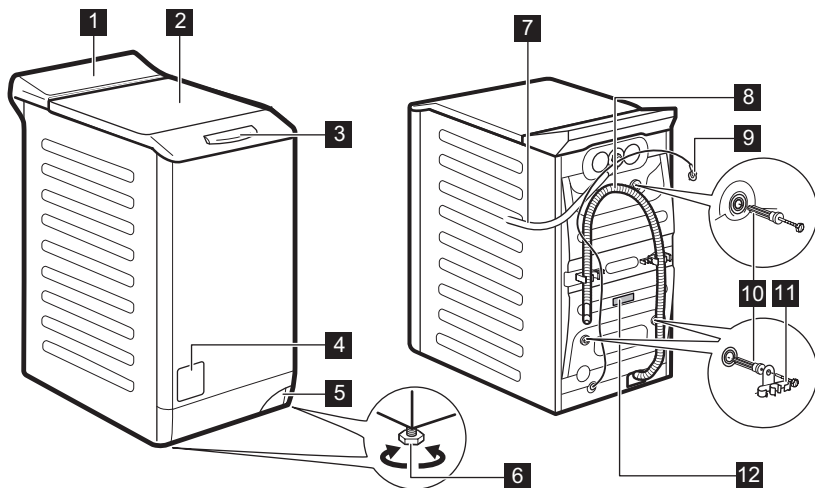

- | | |
|--------------------------------------|--|
| 1 Vadības panelis | 8 Noplūdes šļūtene |
| 2 Vāks | 9 Strāvas kabelis |
| 3 Vāka rokturis | 10 Transportēšanai paredzētās skrūves |
| 4 Ūdens izsūkņēšanas sūknis | 11 Šļūtenes balsts |
| 5 Ierīces pārvietošanas svira | 12 Datu plāksnīte |
| 6 Kājiņas ierīces līmeņošanai | |
| 7 Iepļūdes šļūtene | |

Informācija produkta reģistrēšanai.

Tehnisko datu plāksnītē norādīts modeļa nosaukums (A), produkta numurs (B), elektriskie parametri (C) un sērijas numurs (D).

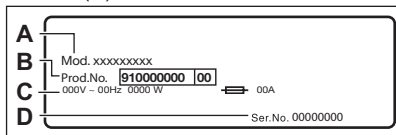

Informācijas uzlīmē norādīts modeļa nosaukums (A), produkta numurs (B) un sērijas numurs (C).

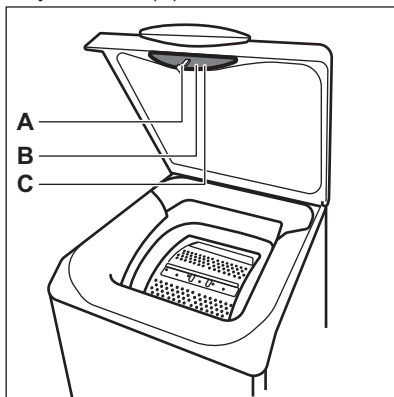

4. TEHNISKIE DATI

Izmēri	Platums/ augstums/ kopējais dziļums	39,7 cm /90,3 cm /59,9 cm
Elektriskais savienojums	Spriegums	230 V
	Vispārējā jauda	2200 W
	Drošinātājs	10 A
	Frekvence	50 Hz
Aizsardzības pakāpe pret cieto daļiņu un mitruma izplatīšanos, kuru nodrošina aizsargpārsegs, izņemot gadījumus, kad zemsprieguma ierīcēm nav aizsardzības no mitruma		IPX4
Ūdens padeves spiediens	Minimālais	0,5 bar (0,05 MPa)
	Maksimums	8 bar (0,8 MPa)
Ūdens padeve ¹⁾		Auksts ūdens
Maksimālais veļas daudzums	Kokvilna	6 kg
Veļas izgriešanas ātrums	Maksimālais veļas izgriešanas ātrums	1151 apgr./min

1) Pievienojiet ūdens ieklūdes šļūteni ūdens krānam ar 3/4" vītņi.

5. UZSTĀDĪŠANA



BRĪDINĀJUMS!
Skatiet sadaļu "Drošība".

5.1 Izpakošana un pozicionēšana

1.

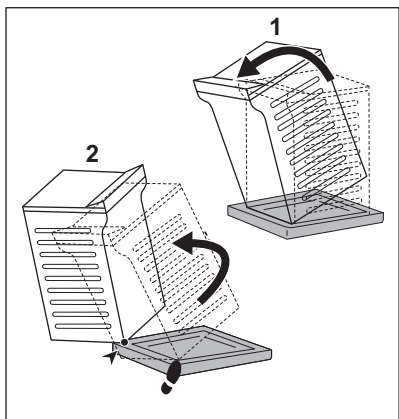

2.

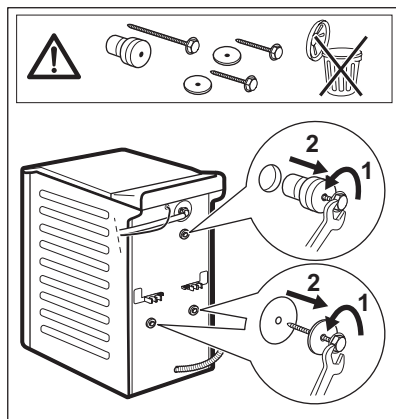

3.

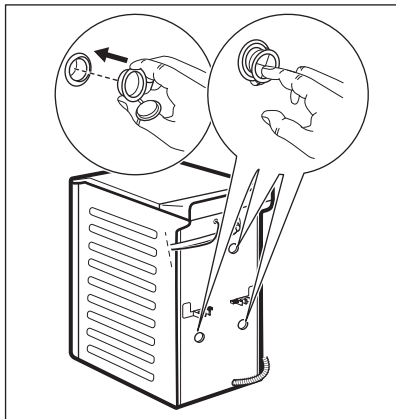

4.



iesakām saglabāt iesaiņojuma materiālus un transportēšanai paredzētās skrūves gadījumam, ja ierīce būs jāpārvieta.

Noregulējiet ierīci pienācīgi, lai novērstu vibrāciju, troksni vai tās izkustēšanos darbības laikā.



BRĪDINĀJUMS!

Nolīmeņojot ierīci, nenovietojiet zem tās kājiņām kartonu, koku vai līdzīgus materiālus.

5.2 Ieplūdes šļūtene

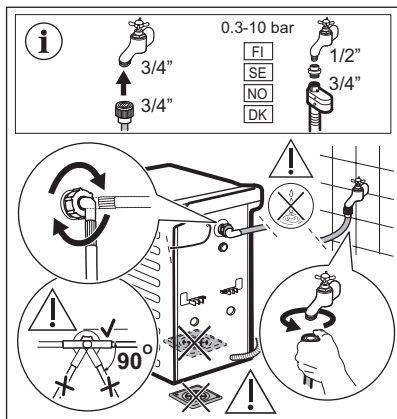

Ierīces komplektācijā iekļautie piederumi var atšķirties dažādiem modeļiem.



Pārliecinieties, ka šļūtenes nav bojātas un savienojuma vietās nav noplūžu. Neizmantojiet šļūtenes pagarinājumu, ja ieplūdes šļūtene ir pārāk īsa. Sazinieties ar servisa centru, lai saņemtu citu ieplūdes šļūteni.

5.3 Ūdens izsūkņēšana

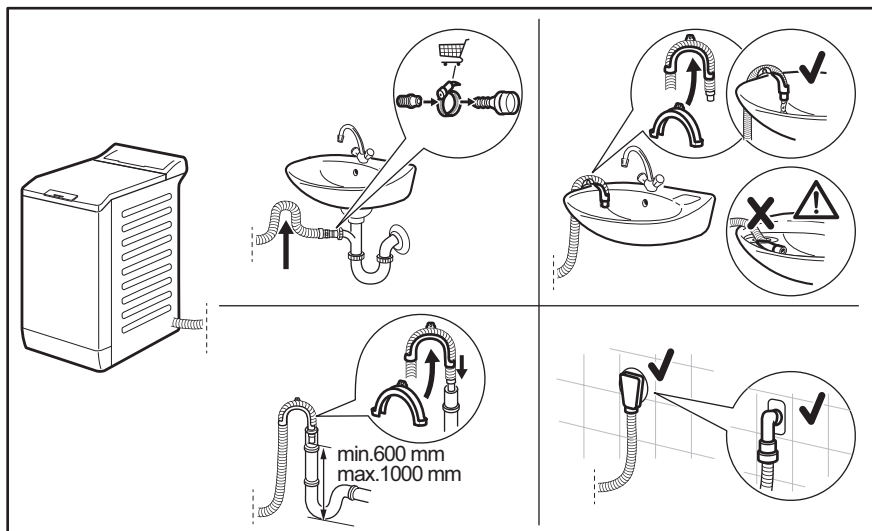

Noplūdes šļūtenei jāpaliek augstumā, kas nav mazāks par 600 mm un nav lielāks par 1000 mm.

Jūs varat pagarināt noplūdes šļūteni par ne vairāk kā 4000 mm. Sazinieties ar pilnvarotu servisa centru, lai saņemtu citu noplūdes šļūteni un pagarinājumu.

5.4 Elektriskais pieslēgums

Uzstādīšanas beigās varat pieslēgt spraudkontakta kontaktligzdai.

Nepieciešamie elektroenerģijas parametri ir norādīti datu plāksnītē un sadaļā "Tehniskie dati". Pārbaudiet, vai tie atbilst elektrotīkla parametriem.

Pārliecinieties, ka mājas elektotīkls ir piemērots ierīces maksimālajai jaudai, ņemot vērā arī citas lietotās elektroierīces.

Pievienojiet ierīci sazemētai kontaktligzdai.

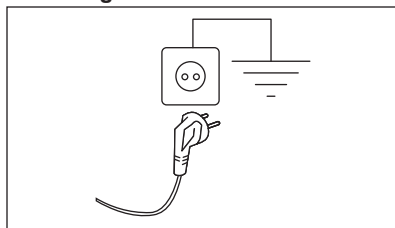

Strāvas padeves kabelim pēc ierīces uzstādīšanas jābūt viegli sniedzamam

Lai veiktu jebkādas elektriskos darbus, kas saistīti ar šīs ierīces uzstādīšanu, sazinieties ar mūsu pilnvaroto servisa centru.

Ražotājs neuzņemsies atbildību par bojājumiem vai nelaiemes gadījumiem, kas radušies šo drošības noteikumu neievērošanas rezultātā.

6. VADĪBAS PANELIS



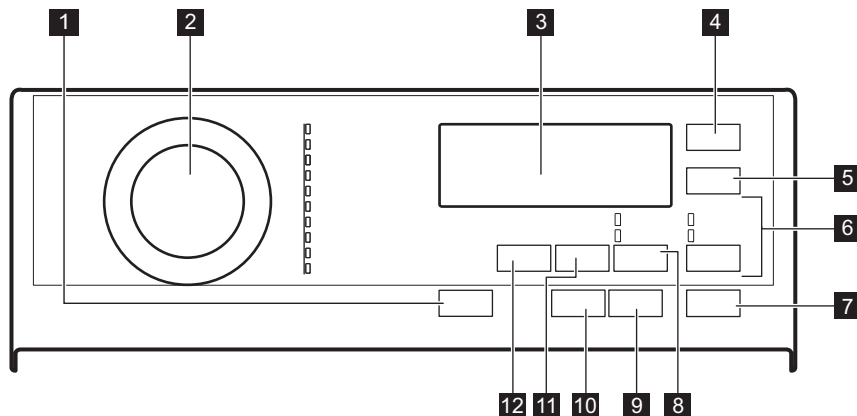





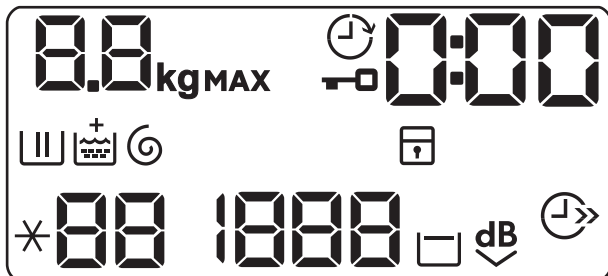





6.1 Vadības paneļa apraksts



- | | |
|--|--|
| <p>1 Ieslēgt/Izslēgt spiedpoga </p> <p>2 Programmu pārslēgs</p> <p>3 Displejs</p> <p>4 Atliktais starts skārientaustiņš </p> <p>5 Laika ietaupīšana skārientaustiņš </p> <p>6 Skalošana izlaišanas skārientaustiņš </p> <ul style="list-style-type: none"> • Papildu skalošana iespēja • Tikai skalošana iespēja <p>7 Sākt/pauze skārientaustiņš </p> | <p>8 Traipu tīrīšana/priekšmazgāšana izlaišanas skārientaustiņš </p> <ul style="list-style-type: none"> • Traipu tīrīšana iespēja • Priekšmazgāšana; iespēja <p>9 Pretalerģiskais skārientaustiņš </p> <p>10 Šķidrās mazgāšanas līdzeklis skārientaustiņš </p> <p>11 Veļas izgriešana samazināšanas skārientaustiņš </p> <p>12 Temperatūra skārientaustiņš </p> |
|--|--|





6.2 Displejs









	Indikators kg mirgo veļas ievietošanas aprēķina laikā.
MAX	Maksimālā veļas daudzuma indikators. Tas mirgo, kad tilpnē ievietotās veļas daudzums pārsniedz izvēlētajai programmai maksimāli paredzēto daudzumu.
	Vāka bloķēšanas indikators.
	Atliktā starta indikators.
	Digitālais indikators var rādīt šādus parametrus: <ul style="list-style-type: none"> • Programmas ilgums (piem., 2:40). • Atliktā starta laiks (piem., 30' vai 2h). • Cikla beigas (). • Brīdinājuma kods (<i>E20</i>).
	Mazgāšanas fāzes indikators. Tas mirgo priekšmazgāšanas un mazgāšanas fāzes laikā.
	Skalošanas fāzes indikators. Mirgo skalošanas fāzes laikā.
	Soft Plus iespēja. Indikators + parādās virs  , kad iespēja ir iestatīta.
	Veļas izgriešanas un ūdens izsūknēšanas fāzes indikators. Tas mirgo veļas izgriešanas un ūdens izsūknēšanas fāzes laikā.
	Bērnu drošības slēdža indikators.
88	Temperatūras indikators. Displejā parādās indikators *-- , kad ir iestatīta mazgāšana aukstā ūdenī.
1888	Veļas izgriešanas apgriezietu indikators.
- - -	Bez izgriešanas ātruma indikators. Izgriešanas fāze ir izslēgta, ierīce veic tikai ūdens izsūknēšanas fāzi.
	Aizturētās skalošanas indikators.
	Indikators "Īpaši kluss".
	Laika taupīšanas indikators.

7. PROGRAMMU TABULA

Mazgāšanas programmas

Programma	Noklusējuma temperatūra Temperatūras diapazons	Atsauces veļas izgriešanas ātrums Veļas izgriešanas ātruma diapazons	Maksimālais veļas daudzums	Programmas apraksts
Eco 40-60	40 °C ¹⁾	1200 apgr./min 1200–400 apgr./min	6 kg	Balti kokvilnas audumi un krāsnoturīgi kokvilnas audumi. Vidēji netīra veļa. Samazinās enerģijas patēriņš un palielinās mazgāšanas programmas ilgums, nodrošinot labus mazgāšanas rezultātus.
 Kokvilna	40 °C 95 °C – auksts	1200 apgr./min 1200 – 400 apgr./min	6 kg	Balta un krāsaina kokvilna stipri un vidēji netīri kokvilnas izstrādājumi.
 Sintētika	40 °C 60 °C – auksts	1200 apgr./min 1200 – 400 apgr./min	3 kg	Sintētiskas vai jauktu audumu apģērbi. Vidēji netīra veļa.
 Smalkveļa	30 °C 40 °C – auksts	1200 apgr./min 1200 – 400 apgr./min	2 kg	Smalka veļa, piemēram, akrila, viskozes un jaukti audumi, kam nepieciešama saudzīgāka mazgāšana. Vidēji un nedaudz netīra veļa.
 Vilna/zīds	40 °C 40 °C – auksts	1200 apgr./min 1200 – 400 apgr./min	1 kg	Veļas mazgājamā mašīnā mazgājamiem vilnas, ar rokām mazgājamiem vilnas un citiem audumiem Apģērbiem ar kopšanas simbolu "mazgāt ar rokām" ²⁾ .
 20 min. - 3 kg	30 °C 40 °C – 30 °C	1200 apgr./min 1200 – 400apgr./min	3 kg	Nedaudz netīri vai vienreiz valkāti kokvilnas un sintētiskas izstrādājumi.

Programma	Noklusējuma temperatūra Temperatūras diapazons	Atsauces veļas izgriešanas ātrums Veļas izgriešanas ātruma diapazons	Maksimālais veļas daudzums	Programmas apraksts
 Āra apgērbi	30 °C 40 °C – auksts	1200 apgr./min 1200 – 400 apgr./min	2 kg ³⁾ 1 kg ⁴⁾	<p> Nelietojiet auduma mīkstinātāju un gādājiet, lai mazgāšanas līdzekļa dozatorā nebūtu veļas mīkstinātāja atlieku.</p> <p>Āra apgērbs, darba apgērbs, sporta tērpu audumi un elpojoša auduma jakas, vējjakas un izņemamu flīsa odiri vai cita auduma odiri. Ieteicamā veļas ielāde ir 2 kg. Šo programmu var izmantot arī kā auduma ūdensnecaurlaidības spējas atjaunojošu ciklu, kas īpaši paredzēts audumu ar hidrofobisko pārklājumu apstrādei. Lai veiktu šo ūdensizturības atjaunošanas ciklu, rīkojieties šādi:</p> <ul style="list-style-type: none"> • Ielejiet nodalījumā mazgāšanas līdzekli . • Ielejiet īpašu ūdensizturības atjaunošanas līdzekli veļas mīkstinātāja dozatorā . • Samaziniet veļas ielādi līdz 1 kg. Lai vēl vairāk uzlabotu ūdensizturības atjaunošanas darbību, žāvējiet veļu žāvētājā, iestatot Āra apgērbi žāvēšanas programmu (ja tā pieejama un ja veļas informatīvās etiķetes norādīts, ka apgērbi var žāvēt žāvētājā).
 Sega	40 °C 60 °C – auksts	800 apgr./min 800 – 400 apgr./min	2 kg	<p>Viena sintētiskā sega, drēbes ar polsterējumu, segas, dūnu jakas un līdzīgi priekšmeti.</p>

Programma	Noklusējuma temperatūra Temperatūras diapazons	Atsauces veļas izgriešanas ātrums Veļas izgriešanas ātruma diapazons	Maksimālais veļas daudzums	Programmas apraksts
 Viegli gludināt	40 °C 60 °C – auksts	800 apgr./min 800 apgr./min – 400 apgr./min	3 kg	Sintētikas apgērbam, kam nepieciešama saudzīga mazgāšana. Vidēji un nedaudz nefiri apģērbi. ⁵⁾
 Ūdens izsūknešana/izgriešana	-	1200 apgr./min 1200 apgr./min – 400 apgr./min	6 kg	Visi audumi, izņemot vilnas izstrādājumus un smalkveļu. Lai izgrieztu veļu un izsūknētu ūdeni no veļas tīlnes.

1) Saskaņā ar Eiropas Komisijas regulu ES 2019/2023 šī programma 40 °C temperatūrā vienā ciklā ļauj izmazgāt vidēji nefiru kokvilnas veļu, kuru drīkst mazgāt 40 °C vai 60 °C temperatūrā.



Veļas sasniegto temperatūru, programmas darbības ilgumu un citus datus skatiet nodaļā "Patēriņa vērtības".

Visefektīvākās programmas energopatēriņa ziņā parasti ir tās, kas darbojas ar zemākā temperatūrā un ilgāku laiku.

2) Šī cikla laikā veļas tīlne griežas lēnām, lai nodrošinātu saudzīgu mazgāšanu. Var šķist, ka veļas tīlne negriežas vai negriežas pietiekami, taču tas šai programmai ir normāli.

3) Mazgāšanas programma.

4) Mazgāšanas programma un ūdensnecaurlaidības atjaunošanas fāze.

5) Lai samazinātu auduma burzīšanos, šis cikls regulē ūdens temperatūru un veic saudzīgu mazgāšanas un izgriešanas fāzi. Ierīce veic papildu skalošanas ciklus.











Programmu iespēju saderība

IESPĒJAS	PROGRAMMA	Eco 40-60	Kokvilna	Sintētika	Smalkveļa	Vilna/zīds	20 min. - 3 kg	Āra apģērbi	Sega	Viegli gludināt	Ūdens izsūkšana/izgriešana
Veļas izgriešana		■	■	■	■	■	■	■	■	■	■
---											■
Skalošanas pauze		■	■	■	■	■		■		■	
Īpaši klusa			■	■	■						
Traipu tīrīšana ¹⁾		■	■	■							■
Priekšmazgāšana;		■	■	■							■
Papildu skalošana		■	■	■	■			■		■	
Tikai skalošana		■	■	■	■	■	■	■	■	■	
Pretalerģiskais			■								
Laika ietaupīšana ²⁾		■	■	■	■						■
Atliktais starts		■	■	■	■	■	■	■	■	■	■
Šķidrās mazgāšanas līdzeklis		■	■	■	■	■	■	■	■	■	■
Soft Plus		■	■	■	■				■	■	

1) Šī iespēja nav pieejama temperatūrai, kas zemāka par 40 °C.

2) Ja iestatāt visīsāko darbības ilgumu, iesakām samazināt mazgājamās veļas daudzumu. Ierīcē var arī ievietot maksimālo veļas daudzumu, taču mazgāšanas rezultāts pasliktināsies.

Mazgāšanas programmām piemēroti veļas mazgāšanas līdzekļi

Programma	Universāls veļas mazgāšanas pulveris ¹⁾	Šķidrās universālais mazgāšanas līdzeklis	Šķidrās mazgāšanas līdzeklis krāsainiem audumiem	Smalkveļa, vilnas izstrādājumi	Īpašs
Eco 40-60	▲	▲	▲	--	--
Kokvilna 	▲	▲	▲	--	--
Sintētika 	▲	▲	▲	--	--
Smalkveļa 	--	--	--	▲	▲
Vilna/zīds   	--	--	--	▲	▲
20 min. - 3 kg 	--	▲	▲	--	--
Āra apgērbi 	--	--	--	▲	▲
Sega 	--	--	--	▲	▲
Viegli gludināt 	▲	▲	▲	--	--

¹⁾ Temperatūrā, kas pārsniedz 60 °C, ieteicams lietot pulverveida mazgāšanas līdzekli.

▲ = ieteicams

-- = nav ieteicams

7.1 Woolmark Apparel Care - Zils



Uzņēmums "Woolmark Company" ir pārbaudījis šīs mašīnas vilnas mazgāšanas programmu un atzinis to par piemērotu vilnas apgērbu, kuriem uz etiķetes norādīts, ka tie jāmazgā ar rokām, mazgāšanai ar nosacījumu, ka šie apgērbi tiek mazgāti saskaņā ar norādēm uz apgērbu etiķetēm un veļas mašīnas ražotāja norādījumiem. Ievērojiet norādījumus par žāvēšanu un citus ar mazgāšanu saistītos norādījumus, kas norādīti uz veļas informatīvajām etiķetes. M1145

Woolmark simbols daudzās valstīs ir atzīts par sertifikācijas zīmi.

8. IESPĒJAS

8.1 Ievads



Iespējas/funkcijas nevar izvēlēties ar visām mazgāšanas programmām. Pārbaudiet iespēju/funkciju un mazgāšanas programmu saderību, aplūkojot "Programmu tabulu". Iespēja/funkcija var izslēgt citu, šajā gadījumā ierīce neļaus jums iestatīt nesavienojamas iespējas/funkcijas kopā. Pārliecinieties, ka ekrāns un skārienjutīgie taustiņi vienmēr ir tīri un sausi.

8.2 Ieslēgt/Izslēgt

Piespiežot šo taustiņu dažas sekundes, jūs varat aktivizēt vai deaktivizēt ierīci. Ieslēdzot vai izslēdzot ierīci, atskan dažādas melodijas.

Tā kā gaidstāves funkcija automātiski deaktivizēs ierīci, lai samazinātu elektroenerģijas patēriņu atsevišķos gadījumos, jums, iespējams, vajadzēs atkal aktivizēt ierīci.

Lai iegūtu papildinformāciju, skatiet rindkopu par gaidstāvi sadaļā "Lietošana ikdienā".

8.3 Temperatūra

Izvēloties mazgāšanas programmu, ierīce automātiski iesaka noklusējuma temperatūru.

Nospiediet šo taustiņu, lai mainītu noklusējuma temperatūru.

Iestatītās temperatūras indikators *--= auksts ūdens iedegas (ierīce nesilda ūdeni).

8.4 Veļas izgriešana

Iestatot programmu, ierīce automātiski iestata maksimālo izgriešanas ātrumu.

Vairākkārt nospiediet taustiņu, lai:

- **samazinātu izgriešanas ātrumu.**



Displejā redzami tikai izgriešanas ātrumi, kas darbojas ar iestatīto programmu.

- **aktivizētu skalošanas pauzes iespēju.**

Pēdējā skalošana netiks veikta. Pēdējās skalošanas laikā ūdens no veļas mašīnas netiks izsūknēts, lai pasargātu veļu no krokošanās. Mazgāšanas programma tiek pārtraukta ar ūdeni veļas tilpnē.

Displejā redzams indikators . Vāks paliek aizslēgts un veļas tilpne griežas regulāri, lai samazinātu burzīšanos. Lai atbloķētu vāku, nepieciešams izsūknēt ūdeni.

Ja pieskarsieties Sākt/pauze taustiņam, ierīce veiks veļas izgriešanas fāzi un izsūknē ūdeni.



Ierīce izsūknē ūdeni un izgriež veļu automātiski pēc aptuveni 18 stundām.

- **Aktivizējiet īpaši kļuso iespēju.** Visas starposma un beigu veļas izgriešanas fāzes tiek atceltas, un programmas beigās veļas tilpnē paliek ūdens. Tas palīdz samazināt burzīšanos.

Displejā redzams indikators dB. Vāks paliek bloķēts. Veļas tilpne griežas regulāri, lai samazinātu burzīšanos. Lai atbloķētu vāku, nepieciešams izsūknēt ūdeni.

Tā kā programma ir ļoti klusa, tā ir piemērota naktī, kad pieejami lētāki enerģijas tarifi. Dažās programmās skalošana tiks veikta, izmantojot lielāku ūdens daudzumu



Pieskaroties Sākt/pauze taustiņam, ierīce veiks tikai ūdens izsūknēšanas fāzi.





Ierīce izsūknē ūdeni un izgriež veļu automātiski pēc aptuveni 18 stundām.

8.5 Traipu tīrīšana/ priekšmazgāšana

Piespiediet šo taustiņu vairākkārt, lai aktivizētu vienu no divām iespējām.

- **Traipu tīrīšana** 
Izvēlieties šo iespēju, lai pievienotu prettraipu fāzi programmai, kas apstrādās ļoti netīru vai netīru veļu ar traipu noņēmēju.
Ielejiet traipu noņēmēju nodalījumā . Traipu noņēmējs tiks pievienots atbilstošajā mazgāšanas programmas fāzē.

 Šī iespēja var paildzināt programmas ilgumu un nav pieejama, ja temperatūra ir zemāka par 40 °C.

- **Priekšmazgāšana** 
Izmantojiet šo iespēju, lai aktivizētu priekšmazgāšanas fāzi 30 °C temperatūrā pirms mazgāšanas fāzes.
Šo iespēju ieteicams izmantot ļoti netīrai veļai, it īpaši, ja tajā atrodamas smiltis, putekli, dubļi un citas cietas daļiņas.

 Šī iespēja var pagarināt programmas ilgumu.

Iedegas attiecīgais indikators virs skārientaustiņa.

8.6 Skalošana

Izmantojot šo taustiņu, jūs varat izvēlēties kādu no šādām iespējām:

- **Iespēja Papildu skalošana** 
Šī iespēja pievieno izvēlētajai mazgāšanas programmai papildu skalošanas ciklus.
Izmantojiet šo iespēju, mazgājot veļu personām, kurām ir alerģija pret mazgāšanas līdzekļu atliekām, un rajonos ar mīkstu ūdeni.

 Šī iespēja nedaudz pagarina programmas ilgumu.

- **Mazgāšanas fāzes izlaišana** - Tikai skalošana 

Ierīce veic tikai izvēlētās programmas skalošanas, izgriešanas un ūdens izsūkņēšanas fāzes.
Iedegsies attiecīgais indikators.



8.7 Laika ietaupīšana

Ar šo iespēju var samazināt programmas ilgumu.

- Ja jūsu veļa ir vidēji vai nedaudz netīra, ieteicams saīsināt mazgāšanas programmu. Pieskarieties šim taustiņam **vienu reizi**, lai samazinātu ilgumu.
- Mazgājot mazāku veļas daudzumu, pieskarieties šim taustiņam **divas reizes**, lai iestatītu īpaši ātru programmu.

Displejā redzams indikators .

8.8 Pretalerģiskais

Iestatiet šo iespēju ar baltu Kokvilna apģērbu programmu. Izvēloties šo iespēju, nav iespējams mainīt ne temperatūru, ne cikla laiku. Iespēja Laika ietaupīšana  un Ļoti klusa  nav pieejama.

Iedegas attiecīgais indikators virs skārientaustiņa.

Šī iespēja likvidē mikroorganismus, pateicoties mazgāšanas fāzei, kurā temperatūra dažas minūtes ir augstāka par 60 °C. Tas palīdz likvidēt mikrobus, baktērijas, mikroorganismus un daļiņas. Tvaika un papildu skalošanas fāzes pievienošana nodrošina pienācīgu mazgāšanas līdzekļa atlieku un ziedputekšņu/alergijas veicinošu vielu likvidēšanu, padarot izmazgāto apģērbu piemērotu maigai un jutīgai ādai.

8.9 Šķidrās mazgāšanas līdzeklis

Nospiediet šo pogu, ja vēlaties pielāgot mazgāšanas ciklu šķidrā mazgāšanas līdzekļa izmantošanai.

Iedegas attiecīgais indikators.

**UZMANĪBU!**

Pārliecinieties, ka šķidrā/pulvera mazgāšanas līdzekļa slēdzis mazgāšanas līdzekļa nodalījumā ir pareizajā stāvoklī. Skatīt sadaļu "Šķidrā vai pulvera mazgāšanas līdzeklis".

8.10 Atliktais starts

Ar šo iespēju jūs varat atlikt programmas startu uz ērtāku laiku.

Pieskarieties taustiņam vairākkārt, lai iestatītu nepieciešamo atliktā starta laiku.

9. IESTATĪTIE PARAMETRI**9.1 Skaņas signāli**

Lai deaktivizētu skaņas signālus, kad programma ir pabeigta, vienlaikus pieskarieties taustiņiem un un turiet tos nospiežus aptuveni 3 sekundes.



Skaņas signāls turpina darboties, kad ir ierīces darbības traucējumi.

9.2 Bērnu drošības funkcija

Šī iespēja neļauj bērniem spēlēties ar vadības paneli.

- Lai **aktivizētu/deaktivizētu** šo funkciju, vienlaikus pieskarieties un taustiņiem, līdz indikators iedegas/izdziest displejā.

Jūs varat aktivizēt šo iespēju:

- Pēc pieskaršanās Sākt/pauze taustiņam: visi taustiņi un programmu pārslēgšanas ir deaktivizēti (izņemot ieslēgt/izslēgt taustiņu).
- Pirms pieskaršanās Sākt/pauze taustiņam: ierīce nesāks darboties.

Laiks palielinās par 30 minūtēm līdz pat 90 minūtēm un no 2 stundām līdz 20 stundām.

Pēc pieskaršanās Sākt/pauze taustiņam, displejā redzams indikators un izvēlētais atliktā starta laiks, un ierīce uzsāk laika atskaiti.

8.11 Sākt/pauze

Pieskarieties Sākt/pauze taustiņam, lai iedarbinātu, nopauzētu ierīci vai pārtrauktu ieslēgto programmu.

Ierīce saglabā šīs iespējas izvēli pēc tam, kad to izslēdz.

9.3 Soft Plus

Lestatiet Soft Plus iespēju, lai optimizētu auduma mīkstinātāja izplatību un uzlabotu auduma mīkstumumu.

Ieteicams lietot, izmantojot auduma mīkstinātāju.



Šī iespēja nedaudz pagarina programmas ilgumu.

Lai **aktivizētu/deaktivizētu** šo iespēju, vienlaikus pieskarieties un taustiņiem, līdz indikators **iedegas/izdziest** virs indikatora.

9.4 Pastāvīgā papildu skalošanas funkcija

Iestatot jaunu programmu, šī iespēja pastāvīgi nodrošinās papildu skalošanu.

- Lai **aktivizētu/deaktivizētu** šo iespēju, pieskarieties pogai un . Iedegas attiecīgais indikators pie skārienaustiņa.

10. PIRMS PIRMĀS IESLĒGŠANAS REIZES

i Uzstādīšanas laikā vai pirms pirmās lietošanas reizes ierīcē var būt redzams ūdens. Tas ir pāri palikušais ūdens pēc rūpnīcā veiktās pilnās darbības pārbaudes, kuras mērķis ir nodrošināt, ka ierīce tiek piegādāta klientam nevainojamā darba kārtībā, un par to nav jāsatraucas.

1. Pievienojiet kontaktdakšu kontaktligzdai.
2. Atgrieziet ūdens krānu.

3. Iepildiet mazgāšanas līdzekļa mazgāšanas fāzei nodalījumā 2 litrus ūdens.

Tas aktivizē ūdens izsūkņššanas sistēmu.

4. Iepildiet nodalījumā nelielu daudzumu mazgāšanas līdzekļa mazgāšanas fāzei.

5. Iestatiet un iedarbiniet kokvilnas programmu ar augstāko temperatūru, neievietojot ierīcē veļu.

Šādi no veļas tilpnes tiek izfīrīti visi iespējamie netīrumi.

11. IZMANTOŠANA IKDIENĀ

11.1 Ierīces ieslēgšana

1. Pievienojiet kontaktdakšu kontaktligzdai.
2. Atgrieziet ūdens krānu.
3. Nospiediet taustiņu Ieslēgt/Izslēgt **i**, lai ieslēgtu ierīci.

Atskan īss skaņas signāls.

11.2 Veļas ievietošana

1. Atveriet ierīces vāku.
2. Nospiediet **A** taustiņu.

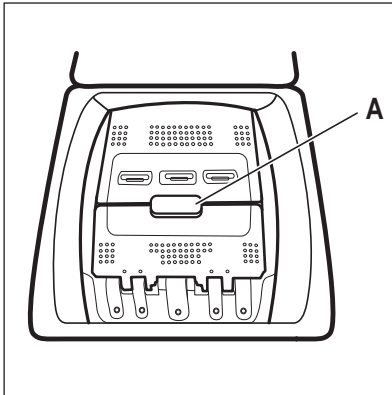

Nelieciet veļas tilpnē pārāk daudz veļas.

5. Aizveriet veļas tilpni un vāku.



UZMANĪBU!

Pirms ierīces vāka aizvēršanas pārliecinieties, ka tilpne aizvērta pareizi.

11.3 Mazgāšanas līdzekļa nodalījumi. Mazgāšanas līdzekļa un papildlīdzekļu izmantošana

1. Norādīto mazgāšanas līdzekļu un auduma mīkstinātāja iepildīšana.

2. Iepildiet mazgāšanas līdzekli un auduma mīkstinātāju attiecīgajos nodalījumos.



Vienmēr ievērojiet uz mazgāšanas līdzekļa iepakojuma sniegtos norādījumus, taču mēs iesakām nepārsniegt norādīto maksimālo līmeni. Taču šis daudzums garantēs labākos mazgāšanas rezultātus.

Veļas tilpne atveras automātiski.

3. Ievietojiet veļu veļas tilpnē, liekot katru apģērba gabalu atsevišķi.
4. Izpuriniet drēbes pirms to ievietošanas ierīcē.

- i** Izmantojot šķidrās mazgāšanas līdzekļus, iepildiet tos dozēšanas bumbā (nodrošina mazgāšanas līdzekļa ražotājs). Ievietojiet dozēšanas bumbu veļas mašīnas tilpnē uz veļas.

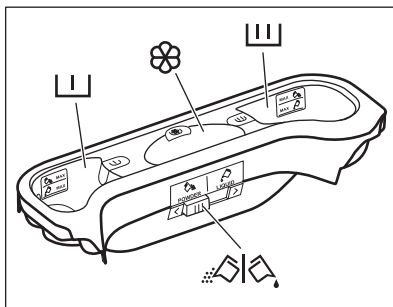

- I** Mazgāšana līdzekļa nodalījums priekšmazgāšanas fāzei. Norāde MAX apzīmē maksimālo mazgāšanas līdzekļa (pulvera vai šķidrā veidā) iepildīšanas līmeni. Iestatiet programmu ar traipu tīrīšanas iespēju, pievienojiet pulveri vai šķidro veļas kopšanas līdzekli.
- III** Mazgāšanas līdzekļa nodalījums priekšmazgāšanas fāzei. Norāde MAX apzīmē maksimālo mazgāšanas līdzekļa (pulvera vai šķidrā veidā) iepildīšanas līmeni.
- ⊗** Nodalījums šķidrajiem papildlīdzekļiem (veļas mīkstinātājam, cietei). Norāde **M** apzīmē šķidro papildlīdzekļu maksimālo iepildīšanas līmeni.
- ⊗** Aizbīdnis pulverveida vai šķidrajam mazgāšanas līdzeklim.

11.4 Šķidrās veļas mazgāšanas līdzeklis vai pulveris

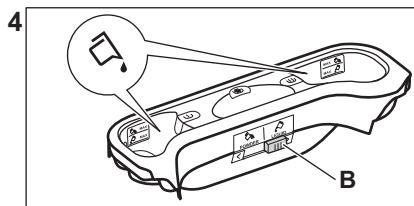
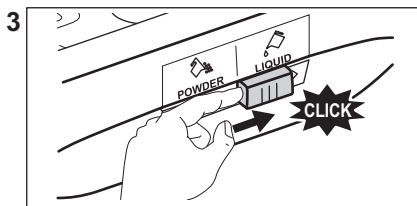
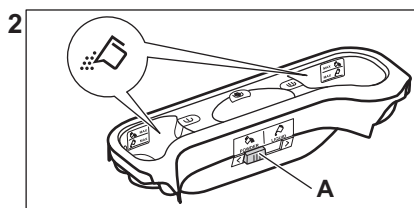
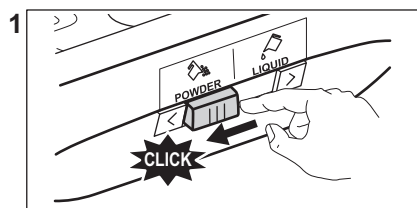

- Pozīcija **A** pulverim (rūpnīcas iestatījums).
- Pozīcija **B** šķidrajam veļas mazgāšanas līdzeklim.



Izmantojot šķidro veļas mazgāšanas līdzekli:

- Nelietojiet želejveida vai biezas konsistences šķidros mazgāšanas līdzekļus.
- nelejiet vairāk šķidruma nekā norādīts maksimālajā līmenī.
- Neiestatiet atliktā starta funkciju.

11.5 Programmas iestatīšana

1. Pagrieziet programmu pārslēgu un iestatiet mazgāšanas programmu.
 - Ieslēdzas attiecīgās programmas indikators.
 - Mirgo Sākt/pauze indikators.
 - Displejā redzams: noklusējuma temperatūra, maksimālais veļas izgriešanas ātrums, programmu veidojošo fāžu indikatori un programmas ilgums.
2. Nepieciešamības gadījumā mainiet temperatūru, veļas izgriešanas ātrumu, cikla ilgumu vai pievienojiet pieejamās iespējas. Kad iespēja ir aktivizēta, iedegas iestatītās iespējas indikators.



Ja izvēle **nav iespējama**, neiedegas neviens indikators un atskan skaņas signāls.

11.6 Programmas palaišana, izmantojot atlikto startu

Nospiediet taustiņu Sākt/pauze , lai aktivizētu programmu.

Attiecīgais indikators pārtrauc mirgot un ir palieks iedegts.

Displejā sāk mirgot darbības fāzes indikators.

Programma uzsāk darbību, vāks ir bloķēts. Displejs rāda indikatoru .



Ūdens izsūkņēšanas sūkņis darbojas īsu brīdi, pirms ierīcē ieplūst ūdens.

11.7 Cikla laika pārrēķināšana



Aptuveni 15 minūtes pēc mazgāšanas programmas sākuma:

- Ierīce automātiski noregulē cikla laiku atbilstoši veļas tilpne ievietotajai veļai, lai jūs gūtu nevainojamus rezultātus minimālā laikā.
- Displejā redzams jaunais laiks.

11.8 Programmas aktivizēšana, izmantojot atlikto startu

1. Vairākkārt nospiediet taustiņu Atliktais starts , līdz displejā redzams atliktā starta minūšu vai stundu skaits.

Iedegsies attiecīgais indikators.

2. Nospiediet taustiņu Sākt/pauze . Ierīce sāk atliktā starta laika atskaiti. Kad laiks ir pagājis, programma automātiski aktivizējas.



Pirms nospiežat taustiņu Sākt/pauze , lai iedarbinātu ierīci, jūs varat atcelt vai mainīt iestatīto atlikto startu.



11.9 Atliktā starta atcelšana

Lai atceltu atlikto startu:

1. Nospiediet taustiņu Sākt/pauze , lai iestatītu ierīci pauzes režīmā. Sāk mirgot attiecīgais indikators.
2. Pieskarieties taustiņam Atliktais starts atkārtoti, līdz ekrānā redzams .
3. Lai uzreiz aktivizētu programmu, nospiediet taustiņu Sākt/pauze vēlreiz.



11.10 Programmas pārtraukšana un iespējas maiņa

Jūs varat mainīt tikai dažas iespējas, pirms tās sākušas darboties.

1. Nospiediet taustiņu Sākt/pauze . Sāk mirgot attiecīgais indikators.
2. Nomainiet iespēju komplektu.
3. Nospiediet taustiņu Sākt/pauze  vēlreiz.

Programmas darbība turpinās.

11.11 Aktivizētās programmas atcelšana

1. Nospiediet taustiņu Ieslēgt/Izslēgt , lai atceltu programmu un izslēgtu ierīci.
2. Vēlreiz nospiediet taustiņu Ieslēgt/Izslēgt , lai ieslēgtu ierīci.

Tagad varat iestatīt jaunu mazgāšanas programmu.



Pirms jaunas programmas sākšanas, ierīce varētu izsūknēt ūdeni. Šādā gadījumā pārliecinieties, ka mazgāšanas līdzekļa nodalījumā vēl ir mazgāšanas līdzeklis, ja nav, vēlreiz uzpildiet mazgāšanas līdzekli.

11.12 ProSeans Technology veļas daudzuma noteikšana

Pēc taustiņa Sākt/pauze  nospiešanas:

1. ProSeans Technology sāk veļas ielādes noteikšanu, lai aprēķinātu patieso programmas ilgumu. Mirgo indikators **kg** un laika punkti **■**.
2. Pēc aptuveni 15 minūtēm displejā parādās jaunais programmas ilgums: indikators **kg** izslēdzas un laika punkti **■** pārstāj mirgot. Ierīce automātiski pielāgo programmas ilgumu veļas daudzumam, lai iegūtu izcilu mazgāšanas rezultātu iespējami īsākajā laikā. Programmas ilgums var palielināties vai samazināties.



ProSeans Technology noteikšana tiek veikta tikai ar pilnu mazgāšanas programmu (neizlaižot fāzes).



Funkcija ProSeans Technology nav pieejama tādām programmām kā Vilna/zīds, Skalošana, Veļas izgriešana. Ūdens izsūknēšana un īsā cikla programmām.

11.13 Vāka atvēršana programmas darbības laikā



UZMANĪBU!

Ja temperatūra vai ūdens līmenis veļas tīlnē ir pārāk augsti, vāka bloķēšanas indikators  paliek iedegts un jūs nevarēsiet atvērt vāku.



Lai atvērtu vāku, rīkojieties šādi:

1. Dažas sekundes nospiediet taustiņu Ieslēgt/Izslēgt , lai izslēgtu ierīci.
2. Nogaidiet dažas minūtes, tad uzmanīgi atveriet vāku.
3. Aizveriet vāku.
4. Aktivizējiet ierīci un iestatiet programmu vēlreiz.

11.14 Vāka atvēršana, kad aktivizēts atliktais starts

Kad darbojas atliktais starts, ierīces vāks ir bloķēts.

Lai atvērtu ierīces vāku:

1. Nospiediet taustiņu Sākt/pauze . Vāka bloķēšanas indikators  nodziest.
 2. Atveriet ierīces vāku.
 3. Aizveriet vāku un nospiediet taustiņu Sākt/pauze .
- Atliktais starts turpinās.

11.15 Mazgāšanas cikla beigas

Kad programma ir pabeigta, ierīce automātiski pārstāj darboties. Atskan skaņas signāls (ja tas ir aktivizēti).

Displejā iedegas  un vāka bloķēšanas indikators  nodziest.

Taustiņa Sākt/pauze  indikators izdziest.

1. Piespiediet Ieslēgt/Izslēgt taustiņu , lai izslēgtu ierīci.

Piecas minūtes pēc programmas beigām enerģijas taupīšanas funkcija automātiski izslēdz ierīci.

 Kad atkal aktivizējat programmu, displejā redzamas pēdējās iestatītās programmas beigas. Pagrieziet programmu pogu, lai iestatītu jaunu ciklu.

2. Izņemiet no ierīces veļu.
3. Pārliecinieties, ka veļas tilpne ir tukša.
4. Turiet durvis pusvīrus, lai ierīcē neveidotos pelējums un smakas

11.16 Ūdens izsūknēšana no tilpnes pēc cikla beigām



Mazgāšanas programma ir izpildīta, bet tilpnē ir ūdens:

Tilpne regulāri pagriežas, lai novērstu veļas burzīšanos.

Deg vāka bloķēšanas indikators . Vāks ir bloķēts.

Lai atvērtu vāku, vispirms Jums ir jāizsūknē ūdens no tilpnes:

1. Ja nepieciešams, samaziniet veļas izgriešanas ātrumu.

2. Piespiediet pogu Sākt/pauze  ierīce izsūknē ūdeni un izgriež veļu.
3. Kad programmas darbība beigusies un durvju bloķēšanas indikators  ir nodzisis, jūs varat atvērt durvis.
4. Dažas sekundes nospiediet pogu Ieslēgt/Izslēgt , lai izslēgtu ierīci.

 Ierīce automātiski izsūknē ūdeni un izgriež veļu aptuveni pēc 18 stundām.

11.17 Iespēja AUTOMĀTISKAIS gaidīšanas režīms

Funkcija AUTOMĀTISKAIS gaidīšanas režīms automātiski izslēdz ierīci, lai samazinātu enerģijas patēriņu, ja:

- ierīce netiek lietota piecas minūtes pirms taustiņa Sākt/pauze  piespiešanas;

Nospiediet taustiņu Ieslēgt/Izslēgt , lai atkal ieslēgtu ierīci.

- 5 minūtes pēc mazgāšanas programmas beigām

Nospiediet taustiņu Ieslēgt/Izslēgt , lai atkal ieslēgtu ierīci.

Displejs rāda pēdējās iestatītās programmas beigu laiku.

Pagrieziet programmu pogu, lai iestatītu jaunu ciklu.

 Ja iestatāt programmu vai iespēju, kas beidzas ar ūdeni tilpnē, AUTOMĀTISKAIS gaidīšanas režīms funkcija **neizslēdz** ierīci, lai atgādinātu, ka jāizsūknē ūdens.

12. PADOMI UN IETEIKUMI



BRĪDINĀJUMS!
Skatiet sadaļu "Drošība".

12.1 Veļas ielāde

- Sašķirojiet veļu šādi: baltā veļa, krāsainā veļa, sintētika, smalkveļa un vilnas izstrādājumi.
- Ievērojiet uz veļas etiķetēm norādītās mazgāšanas norādes.

- Nemazgājiet kopā baltus un krāsainus apģērbus.
- Daži krāsaini apģērbi var zaudēt krāsu pirmajā mazgāšanas reizē. Ieteicam tos mazgāt atsevišķi dažas pirmās reizes.
- Izgrieziet uz āru daudzslāņu audumus, vilnu un drēbes ar uzkrāsotām ilustrācijām.
- Iepriekš apstrādājiet grūti iztīrāmus traipus.
- Grūti noņemamus traipus mazgājiet ar īpašu veļas mazgāšanas līdzekli.
- Rīkojieties uzmanīgi ar aizkariem. Noņemiet ākus vai ielieciet aizkarus mazgāšanas maisā vai spilvendrānā.
- Īpaši neliels veļas daudzums var radīt līdzsvara problēmas izgriešanas fāzes laikā, kas izraisa pārmērīgas vibrācijas. Ja tas notiek:
 - a. pārtrauciet programmu un atveriet durvis (skatiet sadaļu "Ikdienas lietošana");
 - b. izkārtojiet veļu ar rokām, lai apģērba gabali būtu vienmērīgi izklāti veļas tilpnē;
 - c. nospiediet Sākt/pauze taustiņu. Veļas izgriešanas fāze turpinās.
- Aizpogājiet spilvendrānas, aiztaisiet rāvējslēdzējus, āķišus un spiedpogas. Sasieniet jostas, auklas, korpju šņores, lentes un jebkādu citus vaļīgus elementus.
- Nemazgājiet apģērbu bez vilēm un apģērbu ar iegriezumiem. Izmantojiet speciālo veļas mazgāšanas maisu maziem un/vai smalkiem apģērbiem (piem., krūšturus ar stīpām, jostas, zeķbikses, korpju šņores, lentes u.c.).

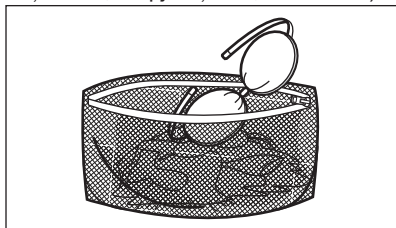

- Iztukšojiet kabatas un atlokiet atloces.

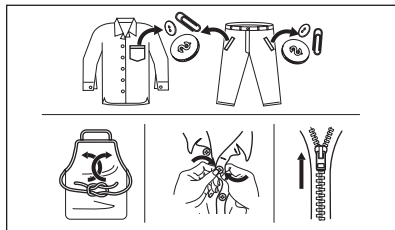

12.2 Nopietni traipi

Dažiem traipiem ar ūdeni un mazgāšanas līdzekli nepietiks.

Mēs iesakām iepriekš apstrādāt šos traipus pirms drēbju ievietošanas ierīcē.

Jūs varat iegādāties īpašus traipu noņēmējus. Izmantojiet īpašos traipu noņēmējus, kas piemēroti traipa un auduma veidam.

12.3 Mazgāšanas līdzekļa veids un daudzums

Mazgāšanas līdzekļa izvēle un pareiza daudzuma izmantošana ne tikai ietekmē veļas mazgāšanas rezultātu, bet arī palīdz izvairīties no liekas resursu izšķiešanas, kā arī pasargāt vidi:

- Lietojiet tikai veļas mazgājāmām mašīnām paredzētos mazgāšanas un citus līdzekļus. Vispirms ievērojiet šādus vispārējus noteikumus:
 - veļas pulverus visu veidu audumiem, izņemot smalkveļai. Dodiet priekšroku veļas pulverim ar balinātāju baltajiem apģērbiem un veļas dezinfekcijai,
 - šķidrums mazgāšanas līdzekļus programmām mazgāšanai zemās temperatūrās (60 °C maks.) visu veidu audumiem, vai īpaši tikai vilnai.
- Veļas mazgāšanas līdzekļa izvēle un daudzums atkarīgs no: auduma veida (smalkveļa, vilnas izstrādājumi, kokvilna u.t.t.), apģērba krāsas, veļas daudzuma, netīrības pakāpes, mazgāšanas temperatūras un izmantotā ūdens cietības pakāpes.
- Ievērojiet norādījumus uz mazgāšanas līdzekļu vai citu līdzekļu iepakojuma, nepārsniedzot maksimālo norādīto līmeni (**MAX**).

- Nejauciet kopā dažādus mazgāšanas līdzekļu veidus.
- Izmantojiet mazāk mazgāšanas līdzekļa:
 - mazgājot nelielu daudzumu veļas;
 - ja veļa ir nedaudz netīra;
 - ja mazgāšanas laikā veidojas daudz putu.
- Izmantojot mazgāšanas līdzekli tablešu formā, vienmēr ielieciet to veļas tilpnē nevis mazgāšanas līdzekļa dozatorā.

Nepietiekams mazgāšanas līdzekļa daudzums var izraisīt:

- neapmierinošus mazgāšanas rezultātus;
- mazgājamā veļa var palikt pelēka;
- taukainas drēbes;
- pelējumu ierīcē.

Pārmērīgs mazgāšanas līdzekļa daudzums var izraisīt:

- putas;
- sliktāku mazgāšanas rezultātu;
- nepietiekamu skalošanu;
- lielāku ietekmi uz vidi.

12.4 Ieteikumi vides aizsardzībai

Lai ekonomētu ūdens un strāvas patēriņu, kā arī palīdzētu aizsargāt vidi, mēs iesakām ievērot šādus padomus:

- **Vidēji netīru veļu** mazgājiet **bez priekšmazgāšanas**, tādējādi ekonomējot mazgāšanas līdzekļus, ūdeni un laiku (sniegsiet savu ieguldījumu arī vides aizsardzībā!)

- Ievietojot ierīcē veļu līdz **maksimālajai norādītajai ietilpībai katrai programmai, jūs samazināsiet enerģijas un ūdens patēriņu.**
- Traipus un koncentrētus netīrumus var noņemt, izmantojot atbilstošu pirmapstrādi; tad veļu var mazgāt arī zemākā temperatūrā.
- Lai izmantotu pareizo mazgāšanas līdzekļa daudzumu, skatiet mazgāšanas līdzekļa ražotāja ieteikto daudzumu, kā arī noskaidrojiet ūdens cietību savā mājoklī. Skatiet sadaļu "Ūdens cietība".
- Iestatiet **maksimālo iespējamo veļas izgriešanas ātrumu** izvēlētajai programmai, **pirms žāvējat veļu veļas žāvētājā.** Jūs ietaupīsiet enerģiju žāvēšanas laikā!

12.5 Ūdens cietība

Ja ūdens jūsu rajonā ir ciets vai vidēji ciets, mēs iesakām izmantot veļas mazgājamām mašīnām paredzēto ūdens mīkstināšanas līdzekli. Rajonos, kur ūdens ir mīksts, ūdens mīkstināšanas līdzekli lietot nav nepieciešams.

Lai noskaidrotu ūdens cietības pakāpi savā rajonā, sazinieties ar savu vietējo ūdens piegādes uzņēmumu.

Lietojiet pareizu ūdens mīkstinātāja daudzumu. Ievērojiet instrukcijas, kas norādītas uz produktu iepakojuma.

13. KOPŠANA UN TĪRĪŠANA



BRĪDINĀJUMS!
Skatiet sadaļu "Drošība".

13.1 Periodiskas tīrīšanas grafiks

Periodiska tīrīšana palīdz pagarināt ierīces mūžu.

Pēc katra atstājiet durvis un mazgāšanas līdzekļa dozatoru nedaudz vaļā, lai ierīcē cirkulētu gaiss un izžūtu mitrums — tas novērsīs pelējumu un smakas.

Ja ierīci ilgstoši nelieto: aizveriet ūdens krānu un atvienojiet ierīci.

Orientējošs periodiskas tīrīšanas grafiks:

Atkaļķošana	Divas reizes gadā
Apkopes mazgāšana	Reizi mēnesī
Vāka blīves tīrīšana	Reizi divos mēnešos
Veļas tilpnes tīrīšana	Reizi divos mēnešos

Mazgāšanas līdzekļa dozatora tīrīšana	Reizi divos mēnešos
Aizplūdes sūkņa filtra tīrīšana	Divas reizes gadā
Ieplūdes šļūtenes un vārsta filtra tīrīšana	Divas reizes gadā

Turpmākos paragrāfos paskaidrots, kā katra daļa jātīra.

13.2 Svešķermeņu izņemšana



Pirms cikla aktivizēšanas gādājiet, lai visas kabatas būtu tukšas un viss, kas kustās, piesiets. Skatiet sadaļu "Veļas ielāde" nodaļā "Padomi un ieteikumi".

Izņemiet visus svešķermeņus (piemēram, metāla sprādze, pogas, monētas u.t.t.), kuras var atrast filtrās un veļas tilpnē. Skatiet paragrāfus "Veļas tilpnes tīrīšana", "Aizplūdes sūkņa tīrīšana" un "Ieplūdes šļūtenes un vārsta filtra tīrīšana". Ja nepieciešams, sazinieties ar pilnvaroto apkopes centru.

13.3 Ārpuses tīrīšana

Tīriet ierīci tikai ar maigām ziepēm un siltu ūdeni. Pilnībā nosusiniet visas virsmas. Nelietojiet abrazīvus sūklus vai citus skrāpējošus materiālus.



UZMANĪBU!

Nelietojiet alkoholu, šķīdinātājus vai ķīmikālijas.



UZMANĪBU!

Nefīriet metāla virsmas ar tīrīšanas līdzekļiem uz hlora bāzes.

13.4 Atkaļķošana



Ja ūdens jūsu rajonā ir ciets vai vidēji ciets, mēs iesakām izmantot veļas mazgājamām mašīnām paredzēto ūdens atkaļķošanas līdzekli.

Regulāri pārbaudiet veļas tilpni, lai pamanītu katlakmens veidošanos.

Parastie mazgāšanas līdzekļi jau satur ūdens mazgāšanas līdzekļus, taču mēs iesakām laiku pa laikam ieslēgt ciklu ar tukšu veļas tilpni un atkaļķošanas līdzekli.



Vienmēr ievērojiet instrukcijas, kas norādītas uz produktu iepakojuma.

13.5 Apkopes mazgāšana

Izmantojot programmas, kas lieto zemāku temperatūru, zināma daļa mazgāšanas līdzekļa paliek veļas tilpnē. Veiciet apkopes mazgāšanu regulāri. Lai to izdarītu:

- Izņemiet veļu no veļas tilpnes.
- Iestatiet kokvilnas programmu ar visaugstāko temperatūras iestatījumu un nelielu mazgāšanas līdzekļa daudzumu.

13.6 Vāka blīvējums

Regulāri pārbaudiet blīvējumu un izņemiet svešķermeņus no iekšējām detaļām. Notīriet to nepieciešamības gadījumā, izmantojot amonjaka krēma tīrīšanas līdzekli, nesaskrāpējot blīvējuma virsmu.



Vienmēr ievērojiet instrukcijas, kas norādītas uz produktu iepakojuma.

13.7 Veļas tilpnes tīrīšana

Regulāri pārbaudiet veļas tilpni, lai novērstu rūsas veidošanos.

Lai veiktu pilnu tīrīšanu:

1. Izfīriet veļas tilpni, izmantojot nerūsējošam tēraudam īpaši paredzētiem līdzekļiem.



Vienmēr ievērojiet instrukcijas, kas norādītas uz produktu iepakojuma.

2. Palaidiet īso kokvilnas programmu vai programmu lērces tīrīšana, ja tā pieejama. Pievienojiet nelielu daudzumu pulverveida mazgāšanas līdzekļa tukšā veļas tilpnē, lai izskalotu palikušās atliekas.

13.8 Mazgāšanas līdzekļa dozatora tīrīšana

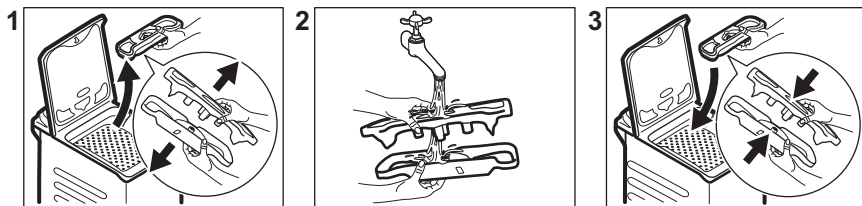

13.9 Ūdens izplūdes filtra tīrīšana

Regulāri pārbaudiet aizplūdes filtru un pārliecinieties, ka tas ir tīrs.

Tīriet sūkni, ja:

- ierīce neizsūknē ūdeni;
- veļas tīlne negriežas;
- no ierīces atskan neparasts troksnis, kuru rada aizsērējis sūknis;
- ekrānā parādās kļūmes kods. E20



BRĪDINĀJUMS!

- Atvienojiet kontaktdakšu no kontaktligzdas.
- Neizņemiet filtru, kamēr ierīce darbojas.
- Netīriet sūkni, ja ūdens ierīcē ir karsts. Nogaidiet, līdz ūdens ir atdzisis.

Vienmēr turiet pa rokai lupatu, jo, izņemot filtru, var izplūst ūdens.

Lai iztīrītu sūkni, rīkojieties šādi:

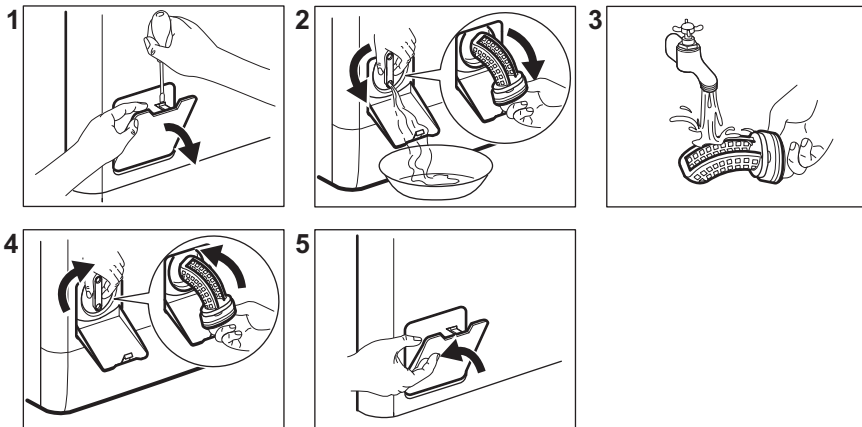

13.10 Ieplūdes šļūtenes un filtra vārsta tīrīšana

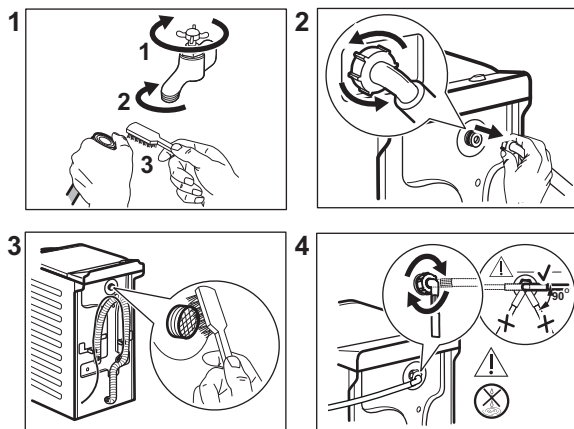

13.11 Avārijas ūdens izsūkņšana

Ja ierīce neizsūknē ūdeni, veiciet to pašu procedūru, kas aprakstīta rindkopā "Noplūdes sūkņa tīrīšana". Ja nepieciešams, iztīriet sūkni.

Izvadot ūdeni ar šīs ārkārtas ūdens izvadīšanas procedūras palīdzību, noplūdes sistēmu atkal nepieciešams aktivizēt:

1. Ielejiet mazgāšanas līdzekļa dozatora galvenajā nodalījumā 2 litrus ūdens.
2. Aktivizējiet programmu, lai izsūknētu ūdeni.

13.12 Brīdinājumi par salu

Ja ierīce uzstādīta vietā, kur gaisa temperatūra var sasniegt 0 °C vai zemāku temperatūru, izlaidiet atlikušo

ūdeni no ieplūdes šļūtenes un izsūknējiet to no sūkņa.

1. Atvienojiet kontaktdakšu no kontaktligzdas.
2. Aizgrieziet ūdens krānu.
3. Ielieciet ieplūdes šļūtenes divus galus konteinerā un ļaujiet ūdenim izplūst no šļūtenes.
4. Iztukšojiet sūkni. Skatiet ārkārtas ūdens izvadīšanas procedūru.
5. Kad sūknis ir tukšs, uzstādiet atpakaļ ieplūdes šļūteni.



BRĪDINĀJUMS!

Pārliecinieties, ka temperatūra ir augstāka par 0 °C, pirms atkal lietojat ierīci.

Ražotājs neatbild par bojājumiem, kas radušies zemas temperatūras rezultātā.

14. PROBLĒMRISINĀŠANA



BRĪDINĀJUMS!

Skatiet sadaļu "Drošība".

14.1 Brīdinājuma kodi un iespējamās kļūmes

Ierīce neieslēdzas vai apstājas darbības laikā. Vispirms mēģiniet atrast problēmas risinājumu (skatiet tabulas).



BRĪDINĀJUMS!

Pirms pārbaudes veikšanas atvienojiet ierīci no elektrotīkla.

Dažu problēmu gadījumā displejā redzams brīdinājuma kods

un Sākt/pauze  taustiņš var nepārtraukti mirgot:

Problēma	Iespējamais risinājums
E 10 Ierīce kārtīgi nepiepildās ar ūdeni.	<ul style="list-style-type: none"> • Pārbaudiet, vai ūdens krāns ir atvērts. • Pārliedzieties, vai ūdens piegādes spiediens nav pārāk zems. Lai iegūtu šo informāciju, sazinieties ar vietējo ūdens apgādes dienestu. • Pārbaudiet, vai ūdens krāns nav aizsērējis. • Pārbaudiet, vai ūdens noplūdes šļūtene nav salocījies, bojāta vai saliekta. • Pārliedzieties, vai ūdens ieplūdes šļūtenes pieslēgums ir pareizs. • Pārbaudiet, vai nav aizsērējis ieplūdes šļūtenes filtrs vai vārsta filtrs. Skatiet sadaļu "Kopšana un tīrīšana".
E20 Ierīce neizsūknē ūdeni.	<ul style="list-style-type: none"> • Pārbaudiet, vai izlietnes sifons nav aizsērējis. • Pārbaudiet, vai ūdens izplūdes šļūtene nav sagriezies vai saliekta. • Pārbaudiet, vai ūdens noplūdes filtrs nav aizsērējis. Tīriet filtru, ja nepieciešams. Skatiet sadaļu "Kopšana un tīrīšana". • Pārliedzieties, vai ūdens noplūdes šļūtenes pieslēgums ir pareizs. • Iestatiet programmu bez ūdens izsūknēšanas fāzes, iestatiet ūdens izsūknēšanas programmu. • Ja izvēlēta iespēja, kuras beigās ūdens netiek izvadīts no veļas tīltnes, iestatiet ūdens izsūknēšanas programmu.
E91 Ierīces elektronisko elementu starpā nav saziņas.	<ul style="list-style-type: none"> • Programma netika pabeigta pareizi vai ierīce pārāk ātri pārtrauca darbību. Izslēdziet ierīci un atkal ieslēdziet. • Ja brīdinājuma kods atkārtojas, sazinieties ar pilnvaroto servisa centru.
EKO Strāvas padeve ir nestabila.	<ul style="list-style-type: none"> • Pagaidiet, līdz strāvas padeve ir stabila.
EFO Aktivizējusies ierīce pret ūdens noplūdēm.	<ul style="list-style-type: none"> • Atvienojiet ierīci un aizveriet ūdens krānu. Sazinieties ar pilnvaroto servisa centru.

Ja displejā parādās brīdinājuma kodi, izslēdziet un ieslēdziet ierīci.
Ja problēma atkārtojas, sazinieties ar pilnvaroto servisa centru.
Dažādu veļas mašīnas problēmu gadījumā skatiet iespējamus risinājumus tabulā tālāk.

Problēma	Iespējamais risinājums
Programma neieslēdzas.	<ul style="list-style-type: none"> Pārbaudiet, vai kontaktdakša pieslēgta kontaktligzdai. Pārliedzinieties, vai ierīces vāks un veļas tilpnes durvis ir aizvērtas. Pārliedzinieties, vai nav bojāti drošinātāji drošinātāju blokā. Pārliedzinieties, ka esat pieskāries Sākt/pauze . Ja iestatīts atliktais starts, atceliet iestatījumu vai gaidiet laika atskaites beigas. Izslēdziet Bērnu drošības funkciju, ja tā ir ieslēgta. Pārbaudiet izvēlētās programmas regulatoru.
Ierīce piepildās ar ūdeni un tad uzreiz to izsūknē.	<ul style="list-style-type: none"> Pārliedzinieties, ka izvades šļūtene ir pareizā pozīcijā. Iespējams, šļūtene atrodas pārāk zemu. Skatiet sadaļu "Uzstādīšanas norādes".
Nedarbojas veļas izgriešanas fāze, vai mazgāšanas cikls noris ilgāk nekā parasti.	<ul style="list-style-type: none"> Iestatiet izgriešanas programmu. Pārbaudiet, vai ūdens noplūdes filtrs nav aizsērējis. Tīriet filtru, ja nepieciešams. Skatiet sadaļu "Kopšana un tīrīšana". Ar rokām izkārtojiet drēbes tilpnē un iedarbiniet izgriešanas fāzi no sākuma. Šī problēma, iespējams, radusies līdzsvara trūkuma dēļ.
Uz grīdas ir ūdens.	<ul style="list-style-type: none"> Pārbaudiet, vai ūdens šļūteņu savienotājdetaļas ir cieši pievilkta un nav ūdens noplūdes. Pārbaudiet, vai ūdens ieplūdes šļūtene vai ūdens izsūknēšanas šļūtene nav bojāta. Pārliedzinieties, vai izmantots pareizais mazgāšanas līdzeklis un pareizā daudzumā.
Ierīces vāku nevar atvērt.	<ul style="list-style-type: none"> Pārliedzinieties, ka nav izvēlēta mazgāšanas programma, kuras beigās ūdens paliek veļas tilpnē. Pārbaudiet, vai mazgāšanas programma beigusies. Ja veļas tilpnē palicis ūdens iestatiet ūdens izsūknēšanas vai veļas izgriešanas programmu. Pārliedzinieties, vai ierīce ir pieslēgta barošanai. Šo problēmu, iespējams, radījusi ierīces darbības kļūme. Sazinieties ar pilnvaroto servisa centru.
Mašīna rada neparastus trokšņus un vibrē.	<ul style="list-style-type: none"> Pārbaudiet, vai ierīce ir pareizi nolīmeņota. Skatiet sadaļu "Uzstādīšanas norādes". Pārliedzinieties, ka noņemti visi iesaiņojuma materiāli un/vai izņemtas visas pārvietošanas laikā izmantotās skrūves. Skatiet sadaļu "Uzstādīšanas norādes". Ielieciet tilpnē vairāk veļas. Veļas var būt par maz.

Problēma	Iespējamais risinājums
Programmas darbības ilgums pieaug vai samazinās programmas darbības laikā.	<ul style="list-style-type: none"> ProSeans Technology var noregulēt programmas darbības ilgumu atbilstoši veļas veidam un daudzumam. Skatiet punktu "ProSeans Technology veļas daudzuma noteikšana" sadaļā "Lietošana ikdienā".
Mazgāšanas rezultāti nav apmierinoši.	<ul style="list-style-type: none"> Palieliniet mazgāšanas līdzekļa daudzumu vai izmantojiet citu mazgāšanas līdzekli. Pirms veļas mazgāšanas izmantojiet īpašus izstrādājumus, lai likvidētu grūti iztīrāmus traipus. Pārliedzinieties, ka iestatījāt pareizu temperatūru. Samaziniet veļas daudzumu.
Pārāk daudz putu veļas tilpnē mazgāšanas cikla laikā.	<ul style="list-style-type: none"> Samaziniet mazgāšanas līdzekļa daudzumu.
Pēc mazgāšanas cikla mazgāšanas līdzekļa dozatorā ir mazgāšanas līdzekļa atliekas.	<ul style="list-style-type: none"> Pārliedzinieties, ka aizdare ir pareizā pozīcijā. Pārliedzinieties, ka izmantojāt mazgāšanas līdzekļa dozatoru atbilstoši šajā rokasgrāmatā sniegtajiem norādījumiem.

Pēc pārbaudes ieslēdziet ierīci. Programma atsāksies no tās vietas, kur tā tika pārtraukta.

Ja problēma atkārtojas, sazinieties ar pilnvaroto servisa centru. Servisa centram nepieciešamie dati norādīti uz tehnisko datu plāksnītes.

15. PATĒRIŅA DATI

15.1 Ievads



Detalizēta informācija par energomarķējumu pieejama vietnē **www.theenergylabel.eu**.



QR kods uz ierīces komplektācijā iekļautā energomarķējuma sniedz tīmekļa saiti uz informāciju par ES EPREL datu bāzē iekļauto ierīces ekspluatācijas parametru informāciju. Glabājiet energoefektivitātes marķējumu kopā ar lietotāja rokasgrāmatu un visiem pārējiem ierīces komplektācijā iekļautajiem dokumentiem. Šo pašu informāciju var uzzināt arī EPREL, atverot saiti **<https://eprel.ec.europa.eu>** un norādot ierīces energoefektivitātes nominālo datu plāksnītē norādīto modeļa nosaukumu un produkta numuru. Lai noskaidrotu tehnisko datu plāksnītes atrašanās vietu, skatiet nodaļu "Izstrādājuma apraksts".

15.2 Apzīmējumi

kg	Veļas ielādes daudzums.	h:mm	Programmas darbības ilgums.
kWh	Elektroenerģijas patēriņš.	°C	Veļas temperatūra.
Litri	Ūdens patēriņš.	apgr./min	Veļas izgriešanas ātrums.
%	Atlikušais mitrums izgriešanas fāzes beigās. Jo lielāks veļas izgriešanas ātrums, jo lielāks ir troksnis un jo zemāks ir atlikušā mitruma līmenis.		



Vērtības un programmu ilgums var atšķirties atkarībā no dažādiem apstākļiem (piem., istabas temperatūras, ūdens temperatūras un spiediena, veļas daudzuma un veida, elektrotīkla sprieguma), kā arī no programmas noklusējuma iestatījumu maiņas.

15.3 Saskaņā ar Komisijas regulu ES 2019/2023

Eco 40-60 programma	kg	kWh	Litri	h:mm	%	°C	apgr./min ¹⁾
Pilns veļas ielādes daudzums	6	0.940	47	3:17	53	47	1151
Daļējas noslodzes tīlpnes veļas ielādes daudzums	3	0.518	37	2:35	53	39	1151
Ceturtdaļas pilnības pakāpes veļas ielādes daudzums	1,5	0.260	29	2:35	55	25	1151

¹⁾ Maksimālais veļas izgriešanas ātrums.

Jaudas patēriņš dažādos darbības režīmos

Izslēgts (W)	Gaidstāve (W)	Atliktais starts (W)
0.48	0.48	4.00

Laiks līdz izslēgtam/gaidstāves režīmam ir ne vairāk kā 15 minūtes.

15.4 Bieži lietotas programmas



Šīs vērtības ir tikai orientējošas.

Programma	kg	kWh	Litri	h:mm	%	°C	apgr./min ¹⁾
Kokvilna ²⁾ 90 °C	6	2.60	85	3:25	53	85	1200
Kokvilna 60 °C	6	1.85	85	3:25	53	55	1200
Kokvilna 20 ^{°3)} 20 °C	6	0.40	85	2:45	53	20	1200
Sintētika 40 °C	3	0.65	55	2:10	35	40	1200
Smalkveļa ⁴⁾ 30 °C	2	0.35	50	1:00	35	30	1200
Vilna/zīds 30 °C	1	0.20	35	1:10	30	30	1200

1) Veļas izgriešanas ātruma atsauces indikators.

2) Piemērota ļoti neīru audumu mazgāšanai.

3) Piemērota viegli neīras kokvilnas mazgāšanai.

4) Tā veic arī ātru mazgāšanas ciklu viegli neīrai veļai.

16. ĪSA PAMĀCĪBA

16.1 Ierīces izmantošana ikdienā

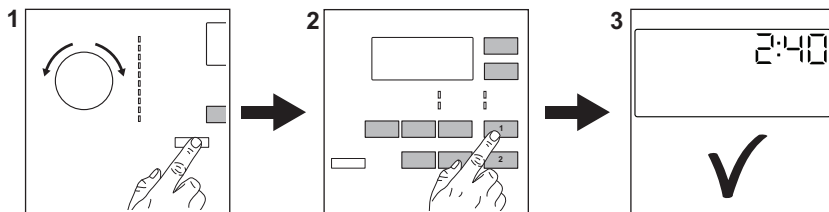

Pievienojiet kontaktdakšu kontaktligzdai.

Atgrieziet ūdens krānu.

Ievietojiet veļu.

Ielejiet mazgāšanas līdzekli un citu veļas kopšanas līdzekli attiecīgajā mazgāšanas līdzekļa dozatora nodalījumā.

1. Nospiediet taustiņu **ieslēgt/izslēgt**

Ⓢ, lai ieslēgtu ierīci. Pagrieziet programmu izvēles pārslēgu, lai iestātu vēlamo programmu.

2. Pieskaroties attiecīgajiem skārientaustiņiem, iestatiet vēlamās papildiespējas (1). Lai aktivizētu programmu, pieskarieties pie taustiņa **Sākt/pauze** ⏪|| (2).

3. Ierīce ieslēdzas. Pēc programmas beigām izņemiet veļu.



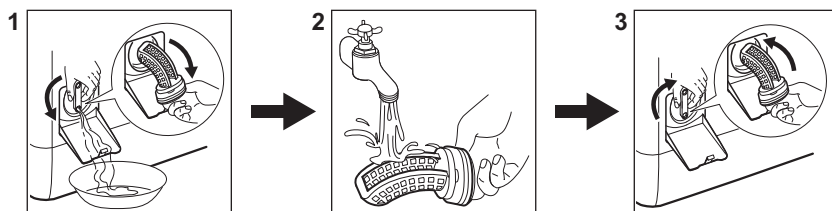

Nospiediet taustiņu **ieslēgt/izslēgt** Ⓢ, lai izslēgtu ierīci.

16.2 Ūdens izsūknēšanas sūkņa filtra tīrīšana



Regulāri iztīriet šo filtru, īpaši, ja displejā parādās brīdinājuma kods **E20**.

16.3 Programmas

Programmas	Ielāde	Produkta apraksts
Eco 40-60	6 kg	Balta un krāsaina kokvilna. Vidēji netīri apģērbi.
Kokvilna 	6 kg	Balti kokvilnas audumi un krāsaini kokvilnas audumi.
Sintētika 	3 kg	Sintētikas vai jauktu audumu apģērbi.
Smalkveļa 	2 kg	Smalki audumi, tādi kā akrils, viskoze, poliesters.
 Vilna/zīds	1 kg	Vilnas audumiem, kurus var mazgāt veļas mašīnā, vilnas un smalkiem audumiem, kurus jāmazgā ar rokām.
20 min. - 3 kg 	3 kg	Sintētika un jaukti audumi. Nedaudz netīri apģērbi un apģērbu atsvaidzināšana.
Āra apģērbi 	2 kg ¹⁾ 1 kg ²⁾	Moderni āra sporta apģērbi.
Sega 	2 kg	Viena sintētiskā sega, gultas pārklājs, biežā sega.
Viegli gludināt 	3 kg	Sintētikas apģērbam, kam nepieciešama saudzīga mazgāšana. Vidēji un nedaudz netīri apģērbi. ³⁾
Ūdens izsūknēšana/ izgriešana 	6 kg	Visi audumi, izņemot vilnas izstrādājumus un smalkveļu. Programma veļas izgriešanai un ūdens izsūknēšanai.

1) Mazgāšanas programma.

2) Mazgāšanas programma un ūdensnecaurlaidības atjaunošanas fāze.

3) Lai samazinātu auduma burzīšanos, šis cikls regulē ūdens temperatūru un veic saudzīgu mazgāšanas un izgriešanas fāzi. Ierīce veic papildu skalošanas ciklus.

17. APSVĒRUMI PAR VIDES AIZSARDZĪBU

Nododiet otrreizējai pārstrādei materiālus ar simbolu . Ievietojiet iepakojuma materiālus atbilstošajos konteineros to otrreizējai pārstrādei. Palīdziet aizsargāt apkārtējo vidi un cilvēku veselību, atkārtoti pārstrādājot elektrisko un elektronisko iekārtu atkritumus.

Neizmetiet ierīces, kas apzīmētas ar šo simbolu , kopā ar mājsaimniecības atkritumiem. Nododiet izstrādājumu vietējā otrreizējās pārstrādes punktā vai sazinieties ar vietējo pašvaldību.

TURINYS

1. SAUGOS INFORMACIJA.....	39
2. SAUGOS INSTRUKCIJOS.....	40
3. GAMINIO APRAŠYMAS.....	42
4. TECHNINIAI DUOMENYS.....	44
5. ĮRENGIMAS.....	44
6. VALDYMO SKYDELIS.....	47
7. PROGRAMŲ LENTELE.....	49
8. PARINKTYS.....	54
9. NUOSTATOS.....	56
10. PRIEŠ NAUDODAMI PIRMAKART.....	57
11. KASDIENIS NAUDOJIMAS.....	57
12. PATARIMAI.....	62
13. VALYMAS IR PRIEŽIŪRA.....	63
14. TRIKČIŲ ŠALINIMAS.....	66
15. SAŃAUDŲ VERTĖS.....	69
16. TRUMPASIS VADOVAS.....	71

PUIKIEMS REZULTATAMS

Ačiū, kad pasirinkote šį AEG gaminį. Mes jį sukūrėme taip, kad nepriekaištingai veiktų daugelį metų – jame naudojamos pažangios technologijos ir naudingos unikalios funkcijos, kurios palengvins jūsų kasdienybę. Skirkite kelias minutes šiai instrukcijai perskaityti, kad pasinaudotumėte visais joje pateiktais patarimais. Apsilankykite mūsų interneto svetainėje.



Čia rasite naudojimo patarimų, brošiūrų, informacijos apie trikčių šalinimą, aptarnavimą ir remontą:

www.aeg.com/support



Užregistruokite savo gaminį ir naudokitės papildomomis paslaugomis:

www.registeraeg.com



Jūsų prietaisui skirtų priedų, nusidėvinčių ir originalių atsarginių dalių ieškokite čia:

www.aeg.com/shop

KLIENTŲ APTARNAVIMAS IR TECHNINĖ PRIEŽIŪRA

Visada naudokite originalias atsargines dalis.

Kreipdamiesi į įgaliojantį aptarnavimo centrą įsitikinkite, kad galite nurodyti šią informaciją: prietaiso modelis, PNC, serijos numeris.

Šią informaciją galima rasti techninių duomenų plokštėje.

 Įspėjimo / perspėjimo ir saugos informacija

 Bendroji informacija ir patarimai

 Aplinkosaugos informacija

Galimi pakeitimai.

1. ⚠ SAUGOS INFORMACIJA

Prieš įrengdami ir naudodami šį prietaisą, atidžiai perskaitykite pateiktą instrukciją. Gamintojas neatsako už sužalojimus ar žalą, patirtą dėl netinkamo prietaiso įrengimo ar naudojimo. Instrukciją visada laikykite saugioje ir pasiekiamoje vietoje, kad prireikus galėtumėte pasižiūrėti.

1.1 Vaikų ir pažeidžiamų žmonių sauga

- Vyresni nei 8 metų vaikai ir asmenys, turintys fizinių, jutiminių arba protinių sutrikimų, arba asmenys, kuriems trūksta patirties ar žinių, šį prietaisą gali naudoti tik prižiūrimi kitų arba gavę nurodymus, kaip saugiai naudotis prietaisu, jei jie supranta su prietaiso naudojimu susijusius pavojus.
- Nuo 3 iki 8 metų vaikų ir asmenų, turinčių sunkią negalią, negalima palikti be priežiūros ir kitaip leisti pasiekti naudojamą prietaisą.
- Mažesnių nei 3 metų vaikų negalima palikti be priežiūros ar kitaip leisti pasiekti naudojamą prietaisą.
- Vaikus būtina prižiūrėti ir užtikrinti, kad jie su prietaisu nežaistų.
- Visas pakuotės medžiagas saugokite nuo vaikų ir tinkamai pašalinkite.
- Valymo priemonės laikykite vaikams nepasiekiamoje vietoje.
- Neleiskite nepilnamečiams vaikams ir gyvūnams būti šalia prietaiso atidarytomis durelėmis.
- Vaikai be priežiūros negali atlikti prietaiso valymo ir naudotojo priežiūros darbų.

1.2 Bendrieji saugos reikalavimai

- Nekeiskite šio prietaiso techninių savybių.
- Šis prietaisas skirtas naudoti tik buityje ir panašiose aplinkose, pavyzdžiui:
 - biurų virtuvėse, valgomuosiuose, biuruose ir kitoje darbo aplinkoje;

- viešbučiuose, moteliuose, svečių namuose ir kitose gyvenamosiose aplinkose;
- bendrosios paskirties patalpose, daugiabučiuose ar skalbyklose.
- Didžiausia prietaiso talpa yra 6 kg. Neviršykite maksimalaus kiekvienai programai numatyto skalbinių kiekio (žr. skyrių „Programos“).
- Darbinis vandens slėgis vandens įleidimo vietoje iš išėjimo jungties turi būti nuo 0,5 baro (0,05 MPa) iki 8 barų (0,8 MPa).
- Pagrindė esančios ventiliacijos angos neturi užstoti kilimas, patiesalas ar bet kokia kita grindų danga.
- Prietaisas turi būti prijungtas prie vandentiekio naudojant naujai pristatytus žarnų komplektus arba kitus įgaliotojo techninės priežiūros centro pristatytus naujus žarnų komplektus.
- Senų žarnų komplektų pakartotinai naudoti negalima.
- Jei būtų pažeistas maitinimo laidas, jį leidžiama keisti tik gamintojui, jo įgaliotajam techninės priežiūros centrui arba panašios kvalifikacijos asmenims – antraip gali kilti elektros pavojus.
- Prieš atlikdami techninės priežiūros darbus, išjunkite prietaisą ir ištraukite maitinimo laido kištuką iš lizdo.
- Nevalykite prietaiso aukštu slėgiu vandens purkštuvais ir (arba) garais.
- Nuvalykite prietaisą drėgna šluoste. Naudokite tik neutralius ploviklius. Nenaudokite šveičiamųjų produktų, šveitimo kempinių, tirpiklių arba metalinių grandyklių.

2. SAUGOS INSTRUKCIJOS

2.1 Įrengimas



Įrengimas turi atitikti galiojančias nacionalines taisykles.

- Nuimkite visas pakuotės medžiagas ir gabenimo varžtus, įskaitant guminę įvorę su plastikiniu tarpikliu.
- Gabenimo varžtus laikykite saugioje vietoje. Jeigu prietaisą ateityje reikės perkelti, juos reikia įsukti, kad būgnas būtų užfiksuotas ir apsaugotas nuo vidinio sugadinimo.
- Visada būkite atsargūs, kai perkeliate prietaisą, nes jis yra sunkus. Visada mūvėkite apsaugines pirštines ir avėkite uždara avalynę.

- Vadovaukitės su prietaisu pateiktomis įrengimo instrukcijomis.
- Neįjunkite ir nenaudokite sugadinto prietaiso.
- Neįjunkite ir nenaudokite prietaiso ten, kur temperatūra gali būti žemesnė nei 0 °C, arba ten, kur jis gali būti veikiamas oro sąlygų.
- Grindys, ant kurių bus įrengtas prietaisas, turi būti plokščios, stabilios, atsparios karščiui ir švarios.
- Pasirūpinkite, kad tarp prietaiso ir grindų vyktų oro cirkuliacija.
- Pastatę prietaisą į nuolatinę jo vietą, gulsčiuu patikrinkite, ar jis stovi lygiai. Jei jis stovi nelygiai, atitinkamai sureguliuokite jo kojeles.
- Neįjunkite prietaiso tiesiai virš grindyse esančio kanalizacijos vamzdžio.
- Nepurškite ant prietaiso vandens ir saugokite jį nuo pernelyg didelės drėgmės poveikio.
- Nestatykite prietaiso ten, kur prietaiso dangčio negalima atidaryti iki galo.
- Nedėkite po prietaisu uždaro talpyklės ištekėjusiam vandeniui surinkti. Kreipkitės į įgaliotąjį techninės priežiūros centrą, kad išsiaiškintumėte, kokius priedus galite naudoti.

2.2 Elektros prijungimas



ĮSPĖJIMAS!

Gaisro ir elektros smūgio pavojus.

- Prietaisą privaloma įžeminti.
- Visada naudokite tinkamai įrengtą įžemintą saugųjį elektros lizdą.
- Įsitikinkite, kad parametrai techninių duomenų plokštelėje atitinka maitinimo tinklo elektros vardinius duomenis.
- Nenaudokite daugiakanalių adapterių ir ilginamųjų laidų.
- Būkite atsargūs, kad nesugadintumėte elektros kištuko ir maitinimo laido. Jei reikėtų pakeisti maitinimo laidą, tai turi padaryti mūsų įgaliotasis techninės priežiūros centras.
- Elektros kištuką į tinklo lizdą junkite tik tuomet, kai visiškai pabaigsite įrengimą. Įsitikinkite, kad įrengus

prietaisą, elektros laido kištuką būtų lengva pasiekti.

- Nelieskite maitinimo laido arba elektros kištuko šlapiomis rankomis.
- Norėdami išjungti prietaisą, netraukite už maitinimo laido. Visada traukite paėmę už elektros kištuko.

2.3 Vandens jungtis

- Tiekiamo vandens temperatūra neturi viršyti 25 °C.
- Nepažeiskite vandens žarnų.
- Prieš jungdami prietaisą prie naujų ar ilgai nenaudotų vamzdžių, remontuotų arba naujų prietaisų (vandens skaitiklių ir pan.), palaukite kol pradės tekėti švarus ir skaidrus vanduo.
- Pirmą kartą naudodami prietaisą ir juo pasinaudoję patikrinkite, ar nėra vandens nuotėkio.
- Nenaudokite ilginamųjų žarnų vandens įleidimo žarnai pailginti. Dėl vandens tiekimo žarnos keitimo kreipkitės į įgaliotąjį techninės priežiūros atstovą.
- Išpakavę prietaisą galite pamatyti iš vandens išleidimo žarnos ištekantį vandenį. Taip yra todėl, kad gamykloje prietaisas buvo bandomas naudojant vandenį.
- Vandens išleidimo žarną galima pailginti iki 400 cm. Dėl kitos vandens išleidimo žarnos arba jos ilginamosios dalies kreipkitės į įgaliotąjį techninės priežiūros atstovą.
- Pasirūpinkite, kad įrengus prietaisą liktų prieiga prie čiaupo.

2.4 Naudojimas



ĮSPĖJIMAS!

Sužeidimo, elektros smūgio, gaisro, nudegimų arba prietaiso sugadinimo pavojus.

- Laikykitės ant ploviklio pakuotės pateiktų saugos nurodymų.
- Šalia prietaiso, į prietaisą arba ant jo nedėkite degių medžiagų arba degiomis medžiagomis sudrėkintų daiktų.
- Neskalkbkite stipriai alyva, tepalu ar kitomis riebiomis medžiagomis suteptų audinių. Jos gali sugadinti skalbyklės gumines dalis. Tokius

audinius, prieš dėdami į skalbyklę, išskalbkite rankomis.

- Pasirūpinkite, kad nuo skalbinių būtų pašalinti visi metaliniai objektai.

2.5 Paslauga

- Dėl prietaiso remonto kreipkitės į įgaliotąjį techninės priežiūros centrą. Naudokite tik originalias dalis.
- Atkreipkite dėmesį, kad pačių arba neprofesionalus remontas gali turėti pasekmių saugai ir panaikinti garantiją.
- Šių atsarginių dalių nutraukus modelio gamybą galima įsigyti 10 metų laikotarpyje: variklį ir variklio šepetėlius, variklio ir būgno sąsajos mazgą, siurblius, amortizatorius ir spyruokles, skalbimo būgną, būgno kryžmę ir rutulinius guolius, šildytuvus ir kaitinimo elementus, įskaitant šildymo siurblius, vamzdžius ir susijusią įrangą, įskaitant žarnas, vožtuvus, filtrus ir hermetikus, spausdintines plokštes, elektroninius ekranus, slėginius jungiklius, termostatus ir jutiklius, programinę ir aparatinę-programinę įrangą, įskaitant atkūrimo programinę įrangą, dureles, durelių lankstus ir sandariklius, kitus sandariklius, durelių užrakinimo mazgą ir plastikines detales,

pavyzdžiui, skalbimo priemonių dozatorius. Įsidėmėkite, kad tam tikros šios atsarginės dalys yra prieinamos tik profesionaliems remonto specialistams ir kad ne visos atsarginės dalys yra aktualios visiems modeliams.

- Šio gaminio viduje esanti (-čios) lemputė (-ės) ir atskirai parduodamos atsarginės lemputės: Šios lemputės turi atlaikyti ekstremalias fizines sąlygas buitiniuose prietaisuose, pavyzdžiui, temperatūrą, vibraciją, drėgmę, arba yra skirtos informuoti apie prietaiso veikimo būseną. Jos nėra skirtos naudoti kitoms paskirtims ir netinka patalpoms apšviesti.

2.6 Šalinimas



ISPĖJIMAS!

Pavojus susižeisti arba uždusti.

- Atjunkite prietaisą nuo tinklo maitinimo ir vandentiekio.
- Nupjaukite maitinimo laidą arti prietaiso ir pašalinkite jį.
- Išimkite durų užraktą, kad vaikai arba naminiai gyvūnai neįstrigtų būgne.
- Prietaisą šalinkite pagal vietinius elektrinės ir elektroninės įrangos atliekų šalinimo reikalavimus.

3. GAMINIO APRAŠYMAS

3.1 Išskirtinės savybės

Jūsų nauja skalbyklė atitinka visus šiuolaikinius veiksmingo skalbinių apdorojimo reikalavimus ir naudoja mažai vandens, energijos ir skalbimo priemonių bei tinkamai pasirūpina audiniais.

- **ProSeans Technology** automatiškai pakoreguoja programos trukmę pagal

skalbinių kiekį būgne, kad per trumpą laiką pasiektumėte puikių skalbimo rezultatų.

- Dėl **Soft Plus parinkties** audinių minkštiklis vienodai pasiskirsto skalbiniuose ir giliai prasiskverbia į audinio pluoštą bei suteikia tobulą minkštumą.

3.2 Prietaiso apžvalga

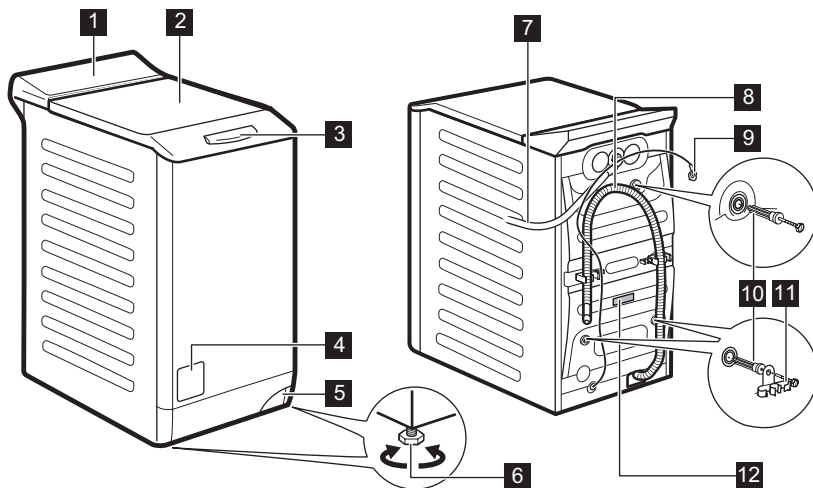

- | | |
|---|---------------------------------------|
| 1 Valdymo skydelis | 8 Vandens išleidimo žarna |
| 2 Dangtis | 9 Maitinimo kabelis |
| 3 Dangčio rankena | 10 Gabenimo varžtai |
| 4 Vandens išleidimo siurblio filtras | 11 Žarnos atrama |
| 5 Svirtis prietaisui patraukti | 12 Techninių duomenų plokštelė |
| 6 Kojelės prietaisui išlyginti | |
| 7 Vandens įleidimo žarna | |

Informacija apie gaminio registravimą.

Techninių duomenų lentelėje nurodomas modelio pavadinimas (A), gaminio numeris (B), elektros parametrai (C) ir serijos numeris (D).

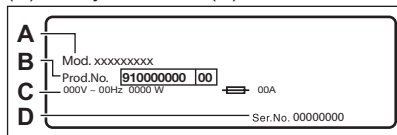

Informacinėje etiketėje nurodomas modelio pavadinimas (A), gaminio numeris (B) ir serijos numeris (C).

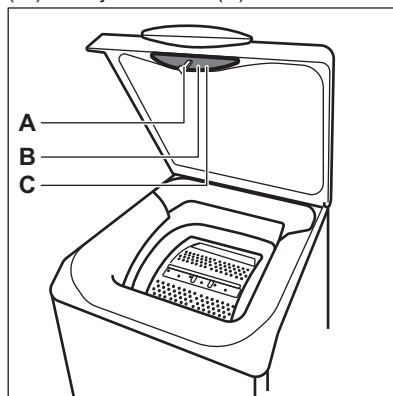

4. TECHNINIAI DUOMENYS

Matmuo	Plotis / aukštis / bendras gy- lis	39,7 cm /90,3 cm /59,9 cm
Elektros prijungimas	Įtampa	230 V
	Bendroji galia	2 200 W
	Saugiklis	10 A
	Dažnis	50 Hz
Apsaugos nuo kietųjų dalelių ir drėgmės patekimo lygį už- tikrina apsauginis dangtis, išskyrus tuos atvejus, kai že- mos įtampos įranga yra neapsaugota nuo drėgmės		IPX4
Tiekiamo vandens slėgis	Mažiausias	0,5 baro (0,05 MPa)
	Didžiausias	8 barai (0,8 MPa)
Vandens įvadas ¹⁾		Šaltas vanduo
Didžiausias skalbinių kiekis	Medvilnė	6 kg
Gręžimo greitis	Didžiausias gręžimo greitis	1151 aps./min.

1) Prijunkite vandens įleidimo žarną prie vandens čiaupo, kurio sriegis 3/4".

5. ĮRENGIMAS

 **ĮSPĖJIMAS!**
Žr. saugos skyrius.

5.1 Išpakavimas ir padėties nustatymas

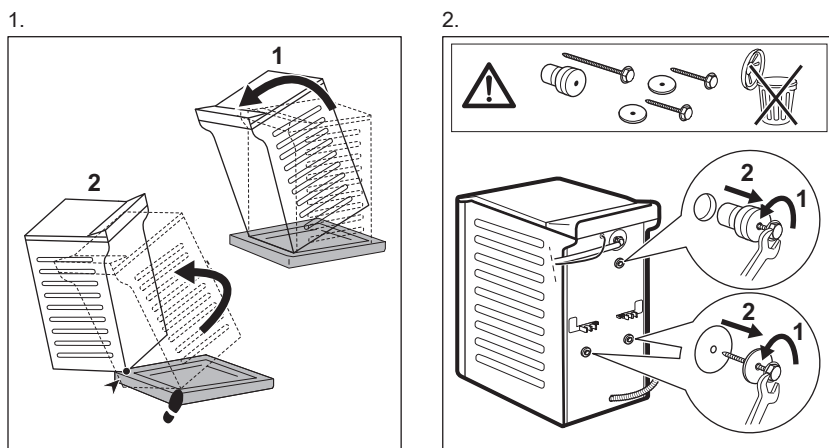

3.

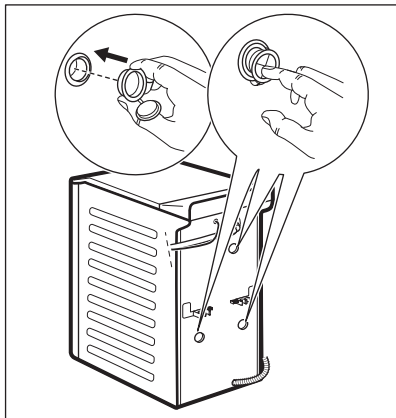

4.



Rekomenduojame išsaugoti pakuotę ir gabenimui skirtus varžtus tam atvejui, jeigu ateityje prietaisą tektų gabenti.

Tinkamai sureguliuokite prietaisą, kad jis veikdamas nevibruotų, nekeltų triukšmo ir nejudėtų.



ĮSPĖJIMAS!

Nedėkite po prietaiso kojelėmis kartono, medinių kaladėlių ar panašių daiktų, norėdami, kad prietaisas stovėtų lygiai.

5.2 Vandens įleidimo žarna

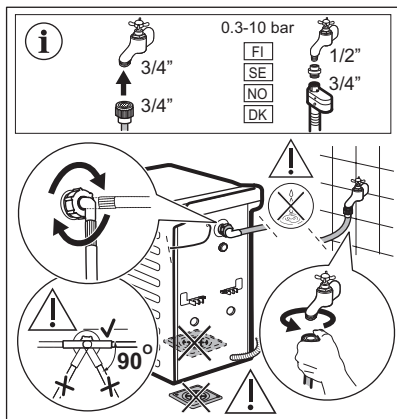

Su prietaisu pristatomi priedai gali skirtis, atsižvelgiant į modelį.



Patikrinkite, ar žarnos nepažeistos ir ar nėra nuotėkių iš jungčių. Nenaudokite ilginimo žarnų per trumpai vandens įleidimo žarnai pailginti. Susisiekite su techninės priežiūros centru, kad vandens įleidimo žarna būtų pakeista.

5.3 Vandens išleidimas

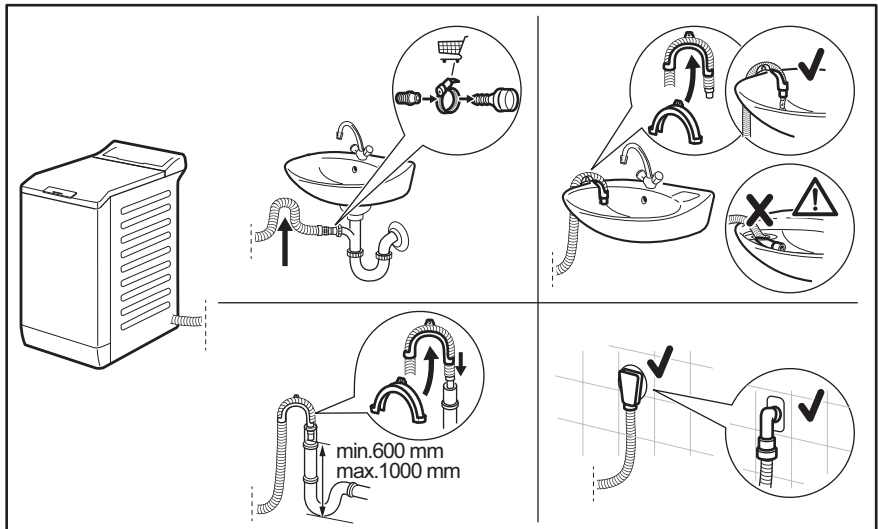

Vandens išleidimo žarna turi būti ne žemiau kaip 600 mm ir ne aukščiau kaip 1000 mm aukštyje.

Vandens išleidimo žarną galima pailginti daugiausiai iki 4000 mm. Jeigu reikia ilgesnės žarnos, susisiekite su įgaliotuoju techninės priežiūros centru.

5.4 Elektros prijungimas

Baigę instaliacijos darbus, galite prijungti maitinimo kištuką prie maitinimo lizdo.

Techninių duomenų lentelėje ir skyriuje „Techniniai duomenys“ nurodyti reikalingi elektros parametrai. Įsitikinkite, kad jie atitinka maitinimo tinklo parametrus.

Patikrinkite, ar jūsų namų elektros tinklas yra pakankamo galingumo, turint omenyje, kad yra įjungti ir kiti prietaisai.

Junkite prietaisą į žemintą elektros lizdą.

Elektros kabelis po prietaiso prijungimo turi būti lengvai prieinamas.

Dėl šiam prietaisui įrengti reikalingų elektros darbų kreipkitės į mūsų įgaliotąjį techninės priežiūros centrą.

Gamintojas neatsako už žalą arba sužeidimus, kuriuos sukėlė pirmiau išvardytų saugos nurodymų nesilaikymas.

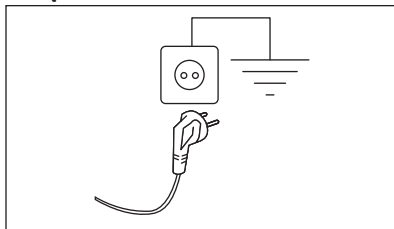

6. VALDYMO SKYDELIS



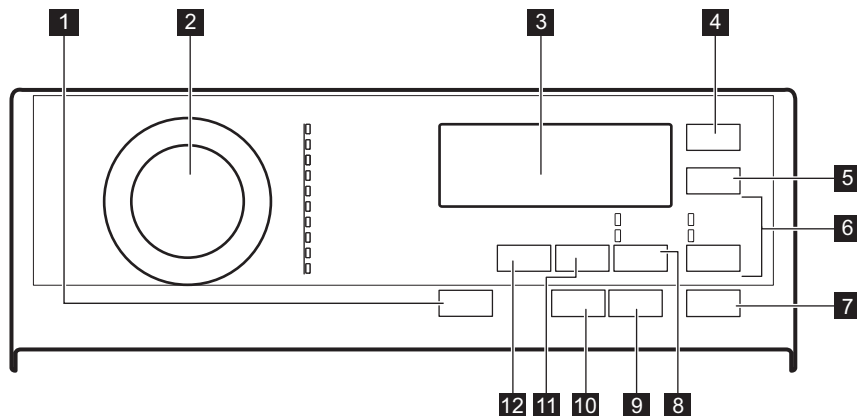





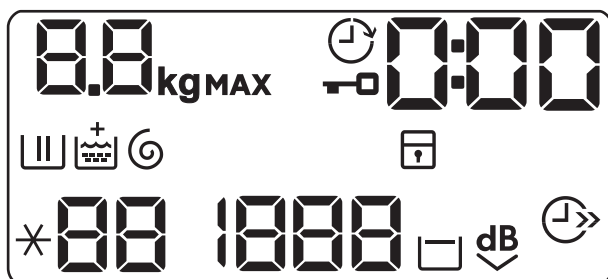









6.1 Valdymo skydelio aprašas



- | | |
|---|---|
| <p>1 Įjungti / išjungti mygtukas </p> <p>2 Programų pasirinkimo ratukas</p> <p>3 Rodinys</p> <p>4 Atidėtas paleidimas jutiklinis mygtukas </p> <p>5 Laiko taupymo jutiklinis mygtukas </p> <p>6 Skalavimas praleidimo jutiklinis mygtukas </p> <ul style="list-style-type: none"> • Papildomas skalavimas parinktis • Tik skalavimas parinktis <p>7 Paleidimas / pristabdymas jutiklinis mygtukas </p> | <p>8 Dėmių šalinimas / pirminis skalbimas praleidimo jutiklinis mygtukas </p> <ul style="list-style-type: none"> • Dėmių šalinimas parinktis • Pirminis skalbimas parinktis <p>9 Antialerginė jutiklinis mygtukas </p> <p>10 Skystas skalbiklis jutiklinis mygtukas </p> <p>11 Grežimas mažinimo jutiklinis mygtukas </p> <p>12 Temperatūra jutiklinis mygtukas </p> |
|---|---|





6.2 Valdymo skydelis (ekranas)

















	Nustatant skalbinių kiekį mirksės kg indikatorius.
MAX	Maksimalaus skalbinių kiekio simbolis. Mirksės, kai skalbinių kiekis viršys didžiausią leistiną pasirinktos programos skalbinių kiekį.
	Užrakinto dangčio indikatorius
	Atidėto paleidimo indikatorius.
	Skaitmeninis indikatorius gali rodyti: <ul style="list-style-type: none"> • programos trukmę (pvz., 2:40). • atidėjimo laiką (pvz., 30' arba 2h). • Ciklo pabaigą (). • Įspėjamasis kodas (E20).
	Skalbimo ciklo indikatorius. Mirksi pirminio ir pagrindinio skalbimų ciklo metu.
	Skalavimo fazės indikatorius. Mirksės skalavimo ciklo metu.
	Parinktis „Soft Plus“. Pasirinkus šį nustatymą, indikatorius  bus matomas virš  .
	Gręžimo ir vandens išleidimo ciklo indikatorius. Mirksės gręžimo ir vandens išleidimo ciklą metu.
	Apsaugos nuo vaikų užrakto simbolis.
	Temperatūros indikatorius. * - indikatorių matysite, jei pasirinksite skalbimo šaltu vandeniu funkciją.
	Gręžimo greičio indikatorius.
	Indikatorius „Be gręžimo“. Gręžimo ciklas išjungtas, prietaisas vykdys tik vandens išleidimo ciklą.
	Skalavimo ciklo sustabdymo indikatorius.
	Parinkties „Itin tyli“ indikatorius.
	Laiko taupymo režimo indikatorius.

7. PROGRAMŲ LENTELE

Skalbimo programos

Programa	Numatytoji temperatūra Temperatūros intervalas	Etaloninis gręžimo greitis Gręžimo greičio intervalas	Maksimalus skalbinių kiekis	Programos aprašas
Eco 40-60	40 °C ¹⁾	1200 aps./min. 1200–400 aps./min.	6 kg	Balta ir neblunkanti spalvota medvilnė. Vidutiniškai sutepti skalbiniai. Energijos sąnaudos sumažėja ir pagilėja skalbimo programos trukmė taip užtikrinant gerus skalbimo rezultatus.
 Medvilnė	40 °C 95 °C – šaltas	1200 aps./min. 1200–400 aps./min.	6 kg	Balta ir spalvota medvilnė stipriai arba vidutiniškai sutepti medvilniniai skalbiniai.
 Sintetika	40 °C 60 °C – šaltas	1200 aps./min. 1200–400 aps./min.	3 kg	Sintetiniai arba mišrių audinių skalbiniai. Vidutiniškai sutepti skalbiniai.
 Gležni audiniai	30 °C 40 °C – šaltas	1200 aps./min. 1200–400 aps./min.	2 kg	Plonų audinių, pavyzdžiui, akrilo, viskozės ir mišrių audinių skalbiniai, kuriuos reikia skalbti švelniau. Vidutiniškai ir mažai sutepti skalbiniai.
 Vlna / šilkas	40 °C 40 °C – šaltas	1200 aps./min. 1200–400 aps./min.	1 kg	Skalbyklėje skalbiami vilnoniai, rankomis skalbiami vilnoniai ir kiti audiniai su skalbimo rankomis priežiūros simboliu.²⁾
 20 min. – 3 kg	30 °C 40–30 °C	1200 aps./min. 1200–400aps./min.	3 kg	Medvilniniai ir sintetiniai gaminiai mažai sutepti arba kartą dėvėti.

Programa	Numatytoji temperatūra Temperatūros intervalas	Etaloninis gręžimo greitis Gręžimo greičio intervalas	Maksimalus skalbinių kiekis	Programos aprašas
 Lauko drabužiai	30 °C 40 °C – šaltas	1200 aps./min. 1200–400 aps./min.	2 kg ³⁾ 1 kg ⁴⁾	<p> Nenaudokite audinių minkštiklio ir patikrinkite, ar ploviklio dalytave nėra audinių minkštiklio likučių.</p> <p>Viršutiniai drabužiai, speciali apranga, sporto drabužiai, vandens nepraleidžiančios, orui pralaidžios striukės, žieminės striukės su išimamu multino arba išsegamu pamušalu. Rekomenduojamas skalbinių kiekis – 2 kg. Šią programą taip pat galima naudoti kaip vandens nepralaidumo atkūrimo ciklą, specialiai sukurtą drabužiams su hidrofobine danga apdoroti. Norėdami atlikti vandens nepralaidumo atkūrimo ciklą, atlikite šiuos veiksmus:</p> <ul style="list-style-type: none"> • Pripilkite skalbiklio į skyrelį . • Į audinių minkštiklio skyrelį įpilkite specialios audinių vandens nepralaidumo savybes atkuriančios priemonės . • Sumažinkite skalbinių kiekį iki 1 kg. <p>Norėdami pagerinti vandens nepralaidumo savybes atkuriančios priemonės poveikį, džiovinkite skalbinius džiovyklėje, nustatę Lauko drabužiai džiovinimo programą (jeigu ji yra ir jeigu pagal drabužių priežiūros etiketę galima džiovinti džiovyklėje).</p>
 Antklodė	40 °C 60 °C – šaltas	800 aps./min. 800–400 aps./min.	2 kg	<p>Vienas sintetinis užklotas, drabužiai su paminkštinimais, antklodės, pūkinės striukės ir panašūs daiktai.</p>
 Lengvas lyginimas	40 °C 60 °C – šaltas	800 aps./min. 800 aps./min. – 400 aps./min.	3 kg	<p>Sintetiniai skalbiniai, kurie turi būti skalbiami švelniai. Vidutiniškai ir mažai sutepti skalbiniai.⁵⁾</p>









PROGRAMA	Eco 40-60	Medvilnė	Sintetika	Gležni audiniai	Vilna / šilkas	20 min. – 3 kg	Lauko drabužiai	Antklodė	Lengvas lyginimas	Vandens išleidimas / gręžimas
PARINKTYS										
Ypač tylus 		■	■	■						
Dėmių šalinimas  ¹⁾	■	■	■							■
Pirminis skalbimas 	■	■	■							■
Papildomas skalavimas 	■	■	■	■			■			■
Tik skalavimas 	■	■	■	■	■	■	■	■	■	■
Antialerginė 		■								
Laiko taupymo ²⁾ 	■	■	■	■						■
Atidėtas paleidimas 	■	■	■	■	■	■	■	■	■	■
Skystas skalbiklis 	■	■	■	■	■	■	■	■	■	■
Soft Plus	■	■	■	■				■	■	

1) Šios parinktys negalima pasirinkti skalbant žemesnėje nei 40 °C temperatūroje.

2) Jeigu nustatysite trumpiausią trukmę, rekomenduojame sumažinti skalbinių kiekį. Galima skalbti ir didžiausią skalbinių kiekį, tačiau skalbimo kokybė gali mažiau tenkinti.

Skalbimo programas atitinkančios skalbimo priemonės

Programa	Universalūs milteliai ¹⁾	Universali skysta skalbimo priemonė	Skysta skalbimo priemonė spalvotiems skalbiniams	Gležni vilnoniai skalbiniai	Speciali
Eco 40-60	▲	▲	▲	--	--
Medvilnė 	▲	▲	▲	--	--

Programa	Universalūs milteliai ¹⁾	Universali skysta skalbimo priemonė	Skysta skalbimo priemonė spalvo-tiems skalbiniams	Gležni vilnoniai skalbiniai	Speciali
Sintetika 	▲	▲	▲	--	--
Gležni audiniai 	--	--	--	▲	▲
Vilna / šilkas   	--	--	--	▲	▲
20 min. – 3 kg 	--	▲	▲	--	--
Lauko drabužiai 	--	--	--	▲	▲
Antklodė 	--	--	--	▲	▲
Lengvas lyginimas 	▲	▲	▲	--	--

¹⁾ Skalbiant aukštesnėje nei 60 °C temperatūroje rekomenduojama naudoti skalbiamuosius miltelius.

▲ = rekomenduojama

-- = nerekomenduojama

7.1 Woolmark Apparel Care – mėlynas



Bendrovė „The Woolmark Company“ patvirtino šios skalbyklės vilnos skalbimo ciklą gaminiams, kurių sudėtyje yra vilnos ir kurių etiketėse nurodyta „skalbti rankomis“, su sąlyga, kad tie gaminiai yra skalbiami pagal šios skalbyklės gamintojo pateiktus nurodymus. Laikykites gaminio priežiūros etiketėje pateiktų nurodymų dėl džiovinimo ir kitų skalbimo instrukcijų. M1145

„Woolmark“ simbolis daugelyje šalių yra sertifikavimo ženklas.

8. PARINKTYS

8.1 Įžanga

- i** Parinkty / funkcijos negali būti pasirenkamos su visomis skalbimo programomis. Patikrinkite parinkčių / funkcijų ir skalbimo programų suderinamumą programų lentelėje. Parinktis / funkcija gali pašalinti viena kitą; šiuo atveju prietaisas neleis jums nustatyti kartu nesuderinamų parinkčių / funkcijų. Ekranu ir jutikliniai mygtukai visada privalo būti švarūs ir sausi.

8.2 Įjungti / išjungti ①

Palaikius nuspaudus šį mygtuką kelias sekundes, prietaisas įjungiamas arba išjungiamas. Įjungiant arba išjungiant prietaisą girdėsis du skirtingi garso signalai.

Kadangi budėjimo funkcija automatiškai išjungia prietaisą siekiant sumažinti energijos sąnaudas, keliais atvejais jums gali tekti vėl įjungti prietaisą.

Išsamesnės informacijos rasite skyriaus „Kasdienis naudojimas“ paragrafe „Budėjimo funkcija“.

8.3 Temperatūra ②

Pasirinkus skalbimo programą, prietaisas automatiškai nustato numatytąją temperatūrą.

Norėdami pakeisti numatytosios temperatūros nuostatą, pasirinkite šią parinktį.

Indikatorius * - -= įsijungia nustatytos temperatūros šaltas vanduo (prietaisas nešildo vandens).

8.4 Gręžimas ③

Kai nustatote programą, prietaisas automatiškai parenka maksimalų leistiną gręžimo greitį.



Pakartotinai lieskite šį mygtuką, kad:

- sumažintumėte gręžimo greitį.

- i** Ekranu rodomos tik pasirinktai programai leistinos gręžimo greičio nuostatos.
- **Įjunkite skalavimo sulaukymo parinktį.** Galutinis gręžimas nevykdomas. Paskutinio skalavimo vanduo iš būgno neišleidžiamas, tad skalbyklėje palikti skalbiniai nesusiglamžo. Skalavimo programa baigiama paliekant vandenį būgne.

Ekranu rodomas indikatorius . Dangtis lieka užrakintas, o būgnas reguliariai pasukamas, kad būtų sumažintas susiglamžymas. Norėdami atrakinti dangtį, privalote išleisti vandenį.

Jeigu paliesite mygtuką Paleidimas / pristabdymas , prietaisas vykdys gręžimo fazę ir išleis vandenį.

- i** Prietaisas automatiškai išleidžia vandenį maždaug po 18 valandų.
- **Suaktyvinkite parinktį „Itin tyli“.** Tarpinė ir galutinė gręžimo fazės nevykdomos ir programa baigiama paliekant vandenį būgne. Tai padeda sumažinti susiglamžymą. Ekranu rodomas indikatorius . Dangtis lieka užrakintas. Būgnas reguliariai sukasi, kad sumažintų susiglamžymą. Norėdami atrakinti dangtį, privalote išleisti vandenį. Kadangi programa yra labai tyli, ją galima naudoti naktį, kai elektros energija yra pigesnė. Pasirinkus kai kurias programas, skalavimui naudojama daugiau vandens. Jeigu paliesite mygtuką Paleidimas / pristabdymas , prietaisas vykdys tik vandens išleidimo fazę.

- i** Prietaisas automatiškai išleidžia vandenį maždaug po 18 valandų.

8.5 Dėmių šalinimas / pirminis skalbimas

Pakartotinai spauskite šį mygtuką, kad įjungtumėte vieną iš dviejų parinkčių.

- **Dėmių šalinimas** 

Pasirinkite šią parinktį, kad pridėtumėte prie programos dėmių šalinimo fazę ir apdorotumėte labai nešvarius ar dėmėtus skalbinius dėmių šalinimo priemonė. Įpilkite dėmių šalinimo priemonės į skyrelį . Dėmių šalinimo priemonė bus pridėta atitinkamoje skalbimo programos fazėje.

i Šia parinktimi galima pailginti programos trukmę ir ji negalima skalbiant žemesnės kaip 40 °C temperatūros vandeniui.

- **Pirminis skalbimas** 

Naudokite šią parinktį, norėdami pridėti pirminio skalbimo fazę skalbiant 30 °C temperatūroje prieš skalbimo fazę. Ši parinktis rekomenduojama labai nešvariems skalbiniams, ypač jeigu juose yra smėlio, dulkių, purvo ir kitų kietųjų dalelių.

i Naudojant šią parinktį gali pailgėti programos trukmė.

Įsijungia atitinkamas indikatorius virš jutiklinio mygtuko.

8.6 Skalavimas

Šiuo mygtuku galite pasirinkti vieną šių parinkčių:

- Parinktis Papildomas skalavimas 

Šia parinktimi prie pasirinktos skalbimo programos pridėdamos kelios skalavimo fazės. Naudokite šią parinktį, skalbdami skalbimo priemonių likučiams alergiškų žmonių drabužius, arba tuo atveju, jeigu vanduo yra minkštas.

i Ši parinktis šiek tiek pailgina programos trukmę.

- Skalbimo fazės praleidimas – Tik skalavimas 

Prietaisas vykdo tik pasirinktos programos skalavimo fazę, gręžimo ir vandens išleidimo fazes. Užsidedgs atitinkamas indikatorius.

8.7 Laiko taupymo



Naudodami šią parinktį, galite sutrumpinti programos laiką.

- Jeigu jūsų skalbiniai normaliai ar mažai sutepti, rekomenduojama sutrumpinti skalbimo programą. Palieskite šį mygtuką **vieną kartą**, kad sumažintumėte trukmę.
- Jeigu mažesnis skalbinių kiekis, palieskite šį mygtuką **du kartus**, kad nustatytumėte itin trumpą programą.

Ekrane rodomas indikatorius .

8.8 Antialerginė

Nustatykite šią parinktį, naudodami baltų Medvilnė skalbinių programą. Kai pasirinkta ši parinktis, negalima pakeisti nei temperatūros, nei ciklo trukmės.

Parinktis Laiko taupymo  ir itin tyli  yra neprieinamos.

Įsijungia atitinkamas indikatorius virš jutiklinio mygtuko.

Šia parinktimi dėl skalbimo fazės, kurioje kelias minutes palaikoma aukštesnė nei 60 °C temperatūra, pašalinami mikroorganizmai. Tai padeda iš skalbinių pašalinti bakterijas, mikroorganizmus ir daleles. Garai su papildomo skalavimo faze garantuoja tinkamą ploviklio likučių ir žiedadulkių / alergenų pašalinimą, todėl tinka naudoti žmonėms, kurių oda yra gležna ir jautri.

8.9 Skystas skalbiklis

Paspauskite šį mygtuką, norėdami pritaikyti ciklą, jei naudojate skystą ploviklį.

Įsijungs atitinkamas indikatorius.

**DĖMESIO**

Įsitinkite, kad skalbimo priemonės skyriaus skysčio / miltelių jungiklis yra teisingoje padėtyje. Žr. Skyrių „Skystas arba miltelinis ploviklis“.

8.10 Atidėtas paleidimas

Šia parinktimi galite atidėti programos paleidimą patogesniai laikui.

Pakartotinai lieskite mygtuką, kad nustatytumėte reikiamą atidėtą paleidimą. Laikas didinamas 30 minučių

intervalais iki 90 minučių ir nuo 2 val. iki 20 val.

Palietus mygtuką **Paleidimas / pristabdymas** , ekrane rodomas indikatorius ir pasirinktas atidėtas paleidimo laikas, o prietaisas pradeda atgalinę atskaitą.

8.11 Paleidimas / pristabdymas

Palieskite mygtuką **Paleidimas / pristabdymas** , kad paleistumėte, pristabdytumėte prietaisą arba pertrauktumėte vykdomą programą.

9. NUOSTATOS**9.1 Garso signalai**

Norėdami išjungti garso signalus, kurie skamba programai pasibaigus, vienu metu lieskite ir maždaug 3 sekundes palaikykite mygtukus ir .



Garso signalai veikia, kai prietaise yra sutrikimas.

9.2 Vaikų saugos užraktas

Naudodami šią parinktį, galite apsaugoti prietaisą, kad vaikai nežaistų valdymo skydeliu.

- Norėdami **įjungti / išjungti** šią parinktį, vienu metu palieskite ir palaikykite ir mygtukus, kol **užsidegs / užges** indikatorius ekrane.

Šią parinktį galite įjungti:

- Palietę mygtuką **Paleidimas / pristabdymas** : jokie mygtukai ir programos nustatymo rankenėlė neveiks (išskyrus mygtuką **Įjungti / išjungti**).
- Prieš paliesdami mygtuką **Paleidimas / pristabdymas** : prietaiso įjungti negalėsite.

Prietaisas išlaiko šios parinkties pasirinkimą ir jį išjungs.

9.3 Soft Plus

Nustatykite parinktį **Soft Plus**, kad optimizuotumėte audinių minkštiklio pasiskirstymą ir audiniai būtų minkštesni.

Rekomenduojama naudojant audinių minkštiklį.



Ši parinktis šiek tiek pailgina programos trukmę.

Norėdami **įjungti / išjungti** šią parinktį, vienu metu palieskite ir mygtukus, kol indikatorius **užsidegs / užges** virš indikatoriaus .

9.4 Nuolatinis papildomas skalavimas

Ši parinktis leidžia jums nuolat naudoti papildomą skalavimą su kiekviena naujai nustatyta programa.

- Norėdami **įjungti / išjungti** šią parinktį, palieskite mygtuką ir . Įsijungia atitinkamas indikatorius, esantis šalia jutiklinio mygtuko.

10. PRIEŠ NAUDODAMI PIRMAKART

i Įrengiant ar prieš naudodami pirmąkart, galite pastebėti šiek tiek vandens prietaise. Šis vanduo yra likęs po gamykloje atliktos funkcinės patikros, siekiant užtikrinti, kad prietaisas klientams būtų pristatytas gerai veikiantis ir tai neturėtų kelti rūpesčių.

1. Įjunkite maitinimo laido kištuką į elektros lizdą.
2. Atsukite vandens čiaupą.

3. Įpilkite 2 litrus vandens į skalbiklio skyrių skalbimo fazei.

Taip suaktyvinsite vandens išleidimo sistemą.

4. Įpilkite truputį skalbiklio į skalbimo fazės skyrelį.
5. Nustatykite ir paleiskite programą medvilnei skalbti, parinkę aukščiausią temperatūrą, bet skalbinių nedėkite.

Taip iš būgno ir korpuso bus pašalinti visi galimi nešvarumai.

11. KASDIENIS NAUDOJIMAS

11.1 Prietaiso įjungimas

1. Įjunkite maitinimo laido kištuką į elektros lizdą.
2. Atsukite vandens čiaupą.
3. Norėdami įjungti prietaisą, paspauskite mygtuką Įjungti / išjungti



Girdimas trumpas signalas.

11.2 Skalbinių dėjimas

1. Atidarykite prietaiso dangtį.
2. Paspauskite mygtuką **A**.

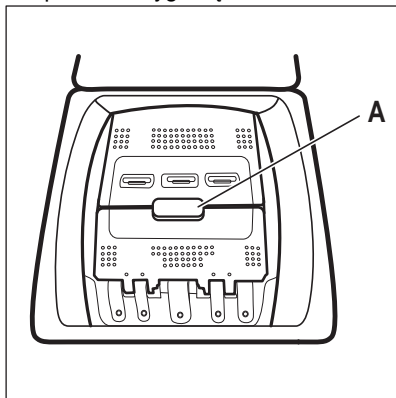

Būgnas automatiškai atidaromas.

3. Po vieną skalbinius sudėkite į būgną.
4. Prieš dėdami skalbinius į prietaisą, juos pakratykite. Nepridėkite per daug skalbinių į būgną.

5. Uždarykite būgną ir dangtį.



DĖMESIO

Prieš uždarydami prietaiso dangtį, būtinai tinkamai uždarykite būgną.

11.3 Skalbimo priemonės skyreliai. Skalbimo priemonių ir priedų naudojimas

1. Pasiruoškite reikiamas skalbimo priemonės ir audinių minkštiklio dozes.
2. Įberkite skalbimo priemonę ir audinių minkštitklį į atitinkamus skyrius.



Visuomet laikykitės ant skalbimo priemonių pakuočių pateiktų nurodymų, mes rekomenduojame neviršyti maksimalaus nurodyto kiekio. Šis kiekis užtikrins geriausius skalbimo rezultatus.



Jei naudojate skystas skalbimo priemones, įpilkite jas į dozavimo rutulį (tiekia skalbimo priemonės gamintojas). Įdėkite dozavimo rutulį į skalbyklės būgną su skalbiniais.

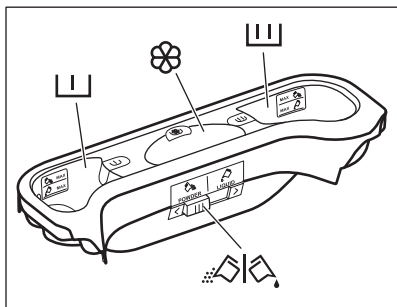

Skalbimo priemonės skyrius pirminiam plovimo ciklui.
 Žymė MAX nurodo didžiausią leistiną skalbimo priemonės (miltelių arba skysčio) kiekį.
 Jei pasirinktė dėmių šalinimo programą, įberkite arba įpilkite skalbimo priemonės.



Skalbimo priemonės skyrelis skalbimo ciklui.
 Žymė MAX nurodo didžiausią leistiną skalbimo priemonės (miltelių arba skysčio) kiekį.



Skystų priedų (audinių kondicionieriaus, krakmolo) skyrelis.
 Žymė M nurodo didžiausią leistiną skystų priedų kiekį.



Skaldė skalbimo milteliams arba skystoms priemonėms.

11.4 Skysta skalbimo priemonė arba skalbiamieji milteliai

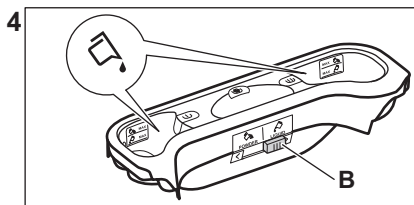
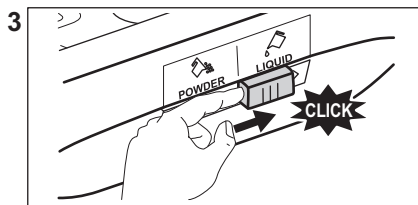
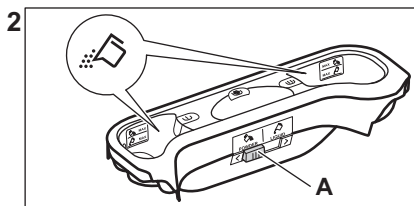
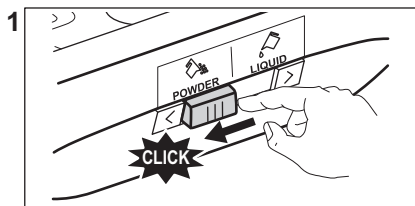

- Padėtis A milteliams (gamyklinis nustatymas).
- Padėtis B skystai priemonei.

**Jei naudojate skystą priemonę:**

- nenaudokite gelinių arba tirštų skalbiklių;
- nepilkite daugiau nei nurodytas didžiausias lygis.
- nenaudokite atidėto paleidimo funkcijos.

11.5 Programos nustatymas

1. Pasukite programos parinkimo rankenėlę, kad nustatytumėte programą:
 - Įsijungs atitinkamos programos indikatorius.
 - Mirksės Paleidimas / pristabdymas indikatorius.
 - Valdymo skydelyje rodomi: numatytoji temperatūra, grėžimo greitis, programos fazių indikatoriai ir programos trukmė.
2. Jeigu reikia, pakeiskite temperatūrą, grėžimo greitį, ciklo trukmę arba pridėkite galimų parinkčių. Suaktyvins parinktį, užsidega nustatytos parinktės indikatorius.



Jeigu pasirinkimas yra **negalimas**, neįsijungs joks indikatorius ir neskambės garso signalas.

11.6 Programos paleidimas be atidėto programos paleidimo funkcijos

Norėdami paleisti programą, spauskite mygtuką Paleidimas / pristabdymas .

Atitinkamas indikatorius švies nemirksėdamas.

Ekrane pradės mirksėti vykdomos fazės indikatorius.

Dangtelis užsirakins ir programa prasidės. Ekrane matysite indikatorių



Trumpam įsijungs vandens išleidimo siurblys, o tada prietaisas prisipildys vandeniu.

11.7 Ciklo trukmės perskaiciavimas



Praėjus maždaug 15 minučių nuo programos pradžios:

- Prietaisas automatiškai nustato ciklo trukmę pagal į būgną sudėtų skalbinių kiekį, kad skalbimo rezultatai būtų puikūs per minimalų būtiną laiką.
- Ekrane rodoma nauja laiko vertė.

11.8 Programos paleidimas su atidėtu paleidimu

1. Kelis kartus paspauskite mygtuką Atidėtas paleidimas , kol ekrane bus rodomas reikiamas atidėjimo minučių arba valandų skaičius.

Įsijiebia atitinkamas indikatorius.

2. Paspauskite mygtuką Paleidimas / pristabdymas .

Prietaise paleidžiama atidėto paleidimo atgalinė laiko atskaita.

Pasibaigus atgaliniam laiko skaičiavimui, programa pradėdama automatiškai.



Prieš paspausdami mygtuką Paleidimas / pristabdymas prietaisui paleisti, galite atšaukti arba pakeisti atidėto paleidimo nuostatą.

11.9 Atidėto paleidimo atšaukimas

Norėdami atidėtą paleidimą atšaukti:

1. Paspauskite mygtuką Paleidimas / pristabdymas , kad prietaiso veikimas būtų pristabdytas. Mirksi atitinkamas indikatorius.
2. Spauskite pakartotinai mygtuką Atidėtas paleidimas , kol ekrane bus rodoma .
3. Norėdami paleisti programą tuoj pat, dar kartą paspauskite mygtuką Paleidimas / pristabdymas .

11.10 Programos pertraukimas ir parinkties keitimas

Galite pakeisti tik tam tikras, dar nevykdomas parinktis.



1. Paspauskite mygtuką **Paleidimas / pristabdymas** .

Mirksi atitinkamas indikatorius.

2. Pakeiskite nustatytą parinktį.
3. Dar kartą paspauskite mygtuką **Paleidimas / pristabdymas** .

Programa tęsiama toliau.

11.11 Veikiančios programos atšaukimas

1. Norėdami atšaukti programą ir išjungti prietaisą, paspauskite mygtuką **Ijungti / išjungti** .
2. Norėdami vėl įjungti prietaisą, paspauskite mygtuką **Ijungti / išjungti** .



Dabar galite nustatyti naują skalbimo programą.



Prieš pradėdami naują programą, iš prietaiso turi būti išleistas vanduo. Šiuo atveju įsitikinkite, kad skalbimo priemonės skyrelyje yra skalbimo priemonės, jeigu nėra, pripilkite jos.

11.12 ProSeans Technology skalbinių kiekio nustatymas

Kai paspausite **Paleidimas / pristabdymas** , mygtuką:

1. ProSeans Technology pradeda nustatyti skalbinių kiekį ir skaičiuoti tikrą programos trukmę. Mirksės **kg** ir  indikatoriai.
2. Maždaug po 15 minučių valdymo skydelyje pamatysite naują programos trukmę, o **kg** ir  indikatoriai išsijungs ir laikmatis nebemirksės. Prietaisas programos trukmę koreguoja automatiškai pagal skalbinių kiekį, kad per trumpiausią

įmanomą laiką pasiektumėte geriausių skalbimo rezultatų. Programos trukmė gali pailgėti arba sutrumpėti.



ProSeans Technology nustatymas vykdomas tik su visomis skalbimo programomis (kai nepasirinkta praleisti fazę).



ProSeans Technology galimas ne visose programose, pvz.: Vilna / šilkas, Skalavimas, Gręžimas/Vandens išleidimas, ir trumpųjų ciklų programose.

11.13 Dangčio atidarymas veikiant programai



DĖMESIO

Jeigu būgne esančio vandens temperatūra ir lygis yra per dideli, dangčio užrakto indikatorius  šviečia toliau ir dangčio atidaryti negalima.

Norėdami atidaryti dangtį, atlikite šiuos veiksmus:

1. Norėdami išjungti prietaisą, spauskite ir kelias sekundes palaikykite nuspaudę mygtuką **Ijungti / išjungti** .
2. Palaukite kelias minutes, o paskui atsargiai atidarykite dangtį.
3. Uždarykite dangtį.
4. Įjunkite prietaisą ir vėl nustatykite programą.

11.14 Dangčio atidarymas, kai įjungtas atidėtas paleidimas

Kol veikia atidėtas paleidimas, prietaiso dangtis yra užrakintas.

Norėdami atidaryti prietaiso dangtį:

1. Paspauskite mygtuką **Paleidimas / pristabdymas** .



Dangčio užrakto indikatorius  užžęsta.

2. Atidarykite prietaiso dangtį.
3. Uždarykite dangtį ir paspauskite mygtuką **Paleidimas / pristabdymas** .

Atidėtas paleidimas tęsiasi.

11.15 Ciklo pabaiga

Pasibaigus programai, prietaisas išsijungia automatiškai. Suveikia garsinis signalas (jeigu įjungtas).

Valdymo skydelyje pasirodo  ir dangčio užrakto indikatorius  išsijungia.

Išsijungs mygtuko **Paleidimas / pristabdymas**  indikatorius.

1. Norėdami išjungti prietaisą, paspauskite **Įjungti / išjungti mygtuką** .

Pasibaigus programai prietaisas automatiškai išsijungia po penkių minučių.



Vėl įjungus prietaisą, valdymo skydelyje bus rodoma paskutinį kartą pasirinktos programos pabaiga. Norėdami nustatyti naują ciklą, pasukite programų pasirinkimo ratuką.

2. Ištraukite iš prietaiso skalbinius.
3. Įsitikinkite, kad būgnas tuščias.
4. Palikite dureles praviras, kad nesusidarytų pelėsių ir nemalonių kvapų

11.16 Vandens išleidimas pasibaigus ciklui



Pasibaigus skalbimo programai būgne lieka vandens:

Būgnas vis dar reguliariai pasukamas, kad skalbiniai nesusiglamžytų.

Dangčio užrakto indikatorius  yra įjungtas. Dangtis yra užrakintas.

Jei norite atidaryti dangtį, išleiskite vandenį:

1. Jeigu reikia, sumažinkite gręžimo greitį.



2. Paspauskite **Paleidimas / pristabdymas**  mygtuką. Iš prietaiso išleidžiamas vanduo ir atliekamas gręžimas.
3. Programai pasibaigus ir durelių užrakto indikatoriumi  užgėsus, galite atidaryti dureles.
4. Norėdami išjungti prietaisą, nuspauskite ir kelias sekundes palaikykite nuspaudę **Įjungti / išjungti**  mygtuką.



Praėjus maždaug 18 valandų, prietaisas automatiškai išleis vandenį ir išgręš skalbinius.

11.17 AUTOMATINIS budėjimo laikas parinktis

AUTOMATINIS budėjimo laikas funkcija automatiškai išjungia prietaisą, kad sumažėtų energijos sąnaudos, kai:

- Nenaudojate prietaiso 5 minutes prieš paspaudžiant **Paleidimas / pristabdymas**  mygtuką. Jei prietaisą norite vėl įjungti, paspauskite **Įjungti / išjungti**  mygtuką.
- Praėjus 5 minutėms nuo skalbimo programos pabaigos. Jei prietaisą norite vėl įjungti, paspauskite **Įjungti / išjungti**  mygtuką. Valdymo skydelyje rodoma paskutinės nustatytos programos pabaiga. Norėdami nustatyti naują ciklą, pasukite programų pasirinkimo ratuką.



Jeigu nustatėte programą ar parinktį, kuriai pasibaigus vanduo paliekamas būgne, AUTOMATINIS budėjimo laikas funkcija **neišjungs** prietaiso, kad suveiktų priminimas dėl vandens išleidimo.

12. PATARIMAI



ĮSPĖJIMAS!

Žr. saugos skyrius.

12.1 Skalbinių sudėjimas

- Suskirstykite skalbinius į baltus, spalvotus, sintetinius, plonų audinių ir vilnonius.
- Vadovaukitės skalbimo nurodymais, pateiktais skalbinių priežiūros etiketėse.
- Neskalbkite kartu baltų ir spalvotų gaminių.
- Kai kurie spalvoti gaminiai pirmo skalbimo metu gali pakeisti spalvą. Rekomenduojame juos pirmą porą kartų skalbti atskirai.
- Daugiasluoksnius audinius, vilnonius ir išmargintus gaminius išverskite.
- Apdorokite sunkiai įveikiamas dėmes.
- Sunkiai pašalinamoms dėmėms skalbti naudokite specialią skalbimo priemonę.
- Atsargiai elkitės su užuolaidomis. Nuimkite kabliukus ir sudėkite užuolaidas į skalbimo maišelį arba pagalvės užvalkalą.
- Jeigu skalbinių labai mažai, gręžimo metu gali kilti balanso problemų ir pernelyg didelė vibracija. Jeigu taip nutiktų:
 - a. pertraukite programą ir atidarykite dureles (žr. skyrių „Kasdienis naudojimas“);
 - b. rankomis paskirstykite skalbinius, kad visi daiktai būtų vienodai pasiskirstę būgne;
 - c. paspauskite mygtuką Paleidimas / pristabdymas. Gręžimo fazė tęsiama.
- Užsekite užvalkalus, užtraukite užtrauktukus, užsekite kilpas ir spaustukus. Suriškite diržus, raiščius, batų raištelius, kaspinus ir visus kitus laisvus elementus.
- Neskalbkite skalbinių be apsiuvimų arba su prakirpimais. Naudokite skalbimo maišelį mažiems ir (arba) ploniems daiktams (pvz., vielutėmis sutvirtintoms liemenėlėms, diržams, pėdkelnėms, batų raišteliams, kaspinams ir pan.) skalbti.

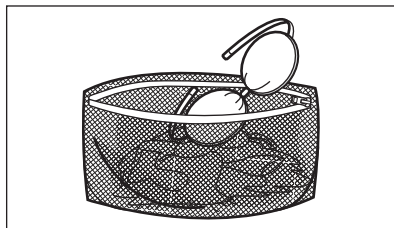

- Ištuštinkite kišenes ir skalbinius išlankstykite.

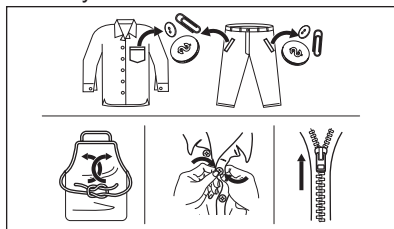

12.2 Sunkiai įveikiamos dėmės

Kai kurių dėmių vien vandeniu ir skalbimo priemone pašalinti nepavyksta.

Rekomenduojame prieš dedant skalbinius į prietaisą iš anksto apdoroti šias dėmes.

Galima naudoti specialius dėmių valiklius. Naudokite specialų, dėmės ir audinio rūšiai tinkamą dėmių valiklį.

12.3 Skalbimo priemonės rūšis ir kiekis

Skalbimo priemonės pasirinkimas ir tinkamo kiekio naudojimas turi poveikio ne tik skalbimo rezultatams, bet taip pat padeda išvengti švaistymo ir saugoti aplinką:

- Naudokite tik specialiai skalbyklėms skirtas skalbimo ir kitas priemones: Visų pirma, laikykitės šių bendro pobūdžio taisyklių:
 - skalbiamieji milteliai, skirti visų tipų audiniams, išskyrus plonus audinius. Geriau naudokite skalbiamuosius miltelius su balikliu baltiems skalbiniams ir skalbinių dezinfekavimui,

- skystus skalbiklius, skirtus skalbti ne itin karštame vandenyje (iki 60 °C) visų tipų audiniams arba tik vilnai.
- Skalavimo priemonės pasirinkimas ir kiekis priklausys nuo audinio rūšies (plonas, vilnonis, medvilnė ir pan.), drabužių spalvos, skalbinių kiekio, nešvarumo laipsnio, skalavimo temperatūros ir naudojamo vandens kietumo.
- Laikykitės ant šių skalbiklių ar kitų priemonių pakuočių pateiktų nurodymų, neviršydami nurodyto maksimalaus kiekio (**MAX**).
- Nemašykite skirtingų rūšių skalbiklių.
- Naudokite mažiau skalbiklio, jei:
 - skalbiate nedidelį kiekį;
 - skalbiniai nėra labai nešvarūs;
 - skalbiant susidaro daug putų.
- Kai naudojate skalavimo tabletes arba kapsules, visada dėkite jas į būgną, o ne skalavimo priemonės dalytuvą.

Nepakankamas skalavimo priemonės kiekis gali lemti:

- netenkinančius skalavimo rezultatus;
- skalbiniai gali papilkėti;
- riebaluotus drabužius;
- pelėsius prietaise.

Per didelis skalavimo priemonės kiekis gali lemti:

- pernelyg didelį putojimą;
- blogesnį skalavimo poveikį;
- nepakankamą skalavimą;
- didesnį poveikį aplinkai.

12.4 Ekologiniai patarimai

Siekiant taupyti vandenį, elektros energiją ir saugoti aplinką, rekomenduojame laikytis šių patarimų:

- **Vidutiniškai suteptus skalbinius** galima skalbti **be pirminio skalavimo**; taip sutaupysite skalbiklio, vandens ir laiko (aplinka saugoma taip pat!).
- Prietaiso prikrovimas iki **maksimalaus pajėgumo, nurodyto kiekvienai programai, padeda sumažinti energijos ir vandens sąnaudas**.
- Prieš skalvimą tinkamai apdorotos dėmės ir dauguma nešvarumų pasišalina; skalbinius galima skalbti žemesnės temperatūros vandenyje.
- Laikykitės ploviklio gamintojo rekomendacijų dėl tinkamo ploviklio kiekio naudojimo ir patikrinkite savo sistemos vandens kietumą. Žr. „Vandens kietumas“.
- Nustatykite **maksimalų galimą gręžimo greitį** pasirinktai skalavimo programai, **prieš džiovindami skalbinius džiovyklėje**. Taip sutaupysite energijos džiovindami!

12.5 Vandens kietumas

Jeigu jūsų vietovėje vanduo yra didelio arba vidutinio kietumo, rekomenduojame naudoti skalbyklėms skirtą vandens minkštiklį. Vietovėse, kur vanduo yra minkštas, vandens minkštiklio naudoti nebūtina.

Norėdami sužinoti savo vietovės vandens kietumą, susisieki su vietos vandentiekio tarnyba.

Naudokite tinkamą vandens minkštiklio kiekį. Visuomet vadovaukitės nurodymais, pateiktais ant šios priemonės pakuotės.

13. VALYMAS IR PRIEŽIŪRA



ISPĖJIMAS!

Žr. saugos skyrius.

13.1 Reguliarus valymo grafikas

Reguliarus valymas padeda pailginti prietaiso naudojimo trukmę.

Po kiekvieno ciklo, palikite dureles ir ploviklio dozatorių šiek tiek pravirus, kad oras galėtų cirkuliuoti ir išdžiūti prietaiso viduje esanti drėgmė – taip neatsiras pelėsių ir blogų kvapų.

Jeigu prietaisas ilgą laiką nenaudojamas, užsukite vandens čiaupą ir atjunkite prietaisą nuo maitinimo tinklo.

Orientacinis reguliaraus valymo grafikas:

Kalkių nuosėdų šalinimas	Du kartus per metus
Techninis skalbyklės plovimas	Vieną kartą per mėnesį
Valyti dangčio tarpiklį	Kas du mėnesius
Valyti būgną	Kas du mėnesius
Valyti skalbimo priemonės dalytuvą	Kas du mėnesius
Valyti išleidimo siurblio filtrą	Du kartus per metus
Valyti vandens įleidimo žarnos ir sklendės filtrą	Du kartus per metus

Šiuose paragrafuose paaiškinama, kaip turėtumėte valyti kiekvieną dalį.

13.2 Pašalinių daiktų išėmimas

-  Prieš vykdydami ciklą, įsitikinkite, kad kišenės būtų tuščios, o visi laisvi elementai surišti. Žr. „Skalbinių kiekis“, esančią skyriuje „Patarimai“.

Išimkite visus pašalinius daiktus (pavyzdžiui, metalines sąvaržėles, sagas, monetas ir pan.), kuriuos galite rasti filtruose ir būgne. Žr. paragrafus „Būgno valymas“, „Vandens išleidimo siurblio valymas“ ir „Vandens įleidimo žarnos ir vožtuvo filtro valymas“. Jeigu reikia, kreipkitės į įgaliotąjį techninės priežiūros centrą.

13.3 Valymas iš išorės

Prietaisą valykite tik švelniu muilu ir šiltu vandeniu. Kruopščiai nusausinkite visus paviršius. Nenaudokite šveitimo kempinių arba bet kokios braižančios medžiagos.



DĖMESIO

Valymui nenaudokite alkoholio, tirpiklių arba cheminių priemonių.



DĖMESIO

Nevalykite metalinių paviršių chloro pagrindo plovikliu.

13.4 Kalkių nuosėdų šalinimas



Jeigu jūsų vietovėje vanduo yra didelio arba vidutinio kietumo, rekomenduojame naudoti skalbyklės skirtą kalkių šalinimo priemonę.

Reguliariai tikrinkite, ar būgne nėra kalkių nuosėdų.

Įprastose skalbimo priemonėse jau yra vandens minkštinimo medžiagų, bet mes rekomenduojame kartkartėmis atlikti ciklą su tuščiu būgnu ir kalkių nuosėdų šalinimo priemone.



Visuomet vadovaukitės nurodymais, pateiktais ant šios priemonės pakuotės.

13.5 Techninis skalbyklės plovimas

Naudojant žemos temperatūros programas, būgne gali likti šiek tiek skalbiklio. Reguliariai atlikite techninį skalbyklės plovimą. Norėdami tai padaryti:

- Išimkite visus skalbinius iš būgno.
- Pasirinkite programą medvilnei skalbti, parinkę aukščiausią temperatūrą ir pripylę nedaug skalbiklio.

13.6 Dangčio sandariklis

Reguliariai tikrinkite tarpiklį ir pašalinkite iš vidinės dalies bet kokius daiktus. Valykite jį, kai reikia, naudodami kremingą valymo priemonę su amoniaku, nebraižydami sandariklio paviršiaus.



Visuomet vadovaukitės nurodymais, pateiktais ant šios priemonės pakuotės.

13.7 Būgno valymas

Reguliariai tikrinkite būgną, kad nesusidarytų rūdžių.

Visapusiškas valymas:

1. Išvalykite būgną nerūdijančiam plienui valyti skirtais specialiais valikliais.



Visuomet vadovaukitės nurodymais, pateiktais ant šios priemonės pakuotės.

2. Vykdykite trumpą medvilnės programą aukšta temperatūra arba naudokite, jei galima, programą Skalbyklės valymas. Į tuščią būgną įdėkite nedidelį kiekį skalbiamųjų miltelių, kad išplautumėte likučius.

13.8 Skalbmo priemonės dalytuvo valymas

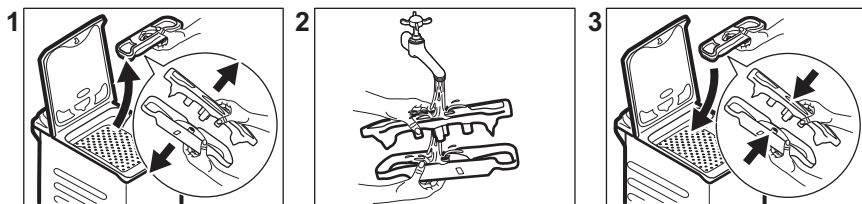

13.9 Vandens išleidimo filtro valymas

Reguliariai tikrinkite vandens išleidimo siurblio filtrą ir įsitikinkite, kad jis švarus.

Išvalykite vandens išleidimo siurblį, jeigu:

- Iš prietaiso neišleidžiamas vanduo.
- Būgnas nesisuka.
- Prietaisas kelia neįprastą triukšmą dėl užkimšto vandens išleidimo siurblio.
- Ekrane rodomas pavojaus kodas

E20



ĮSPĖJIMAS!

- Ištraukite maitinimo kištuką iš maitinimo lizdo.
- Neišimkite filtro prietaisui veikiant.
- Nevalykite siurblio, jeigu prietaise esantis vanduo yra karštas. Palaukite, kol vanduo atvės.

Išimdami filtrą, turėkite šluostę, kuria galėtumėte iškart iššluostyti vandenį, jei išbėgs.

Atlikite šiuos siurblio valymo veiksmus:

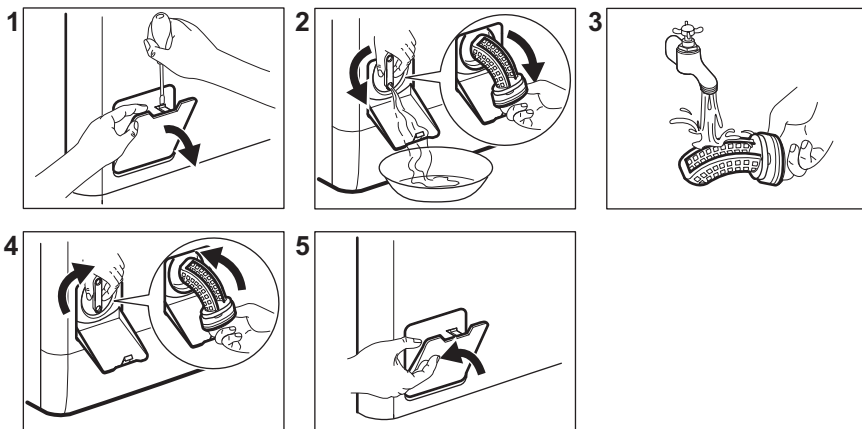

13.10 Vandens įleidimo žarnos ir sklendės filtro valymas

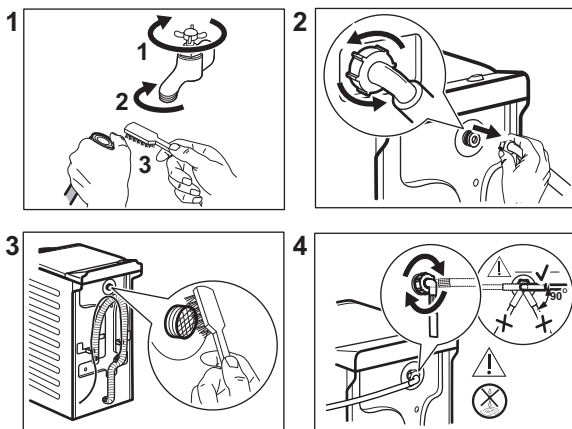

13.11 Avarinis vandens išleidimas

Jeigu prietaisas negali išleisti vandens, atlikite tą patį procesą, aprašytą paragrafe „Vandens išleidimo siurblio valymas“. Jeigu reikia, išvalykite siurblį.

Išleidę vandenį avariniu būdu, privalote vėl įjungti vandens išleidimo sistemą:

1. Pilkite 2 litrus vandens į ploviklio dalytuvo pagrindinį skalbimo skyrių.
2. Paleiskite programą, kad vanduo būtų išleistas.

13.12 Apsauga nuo užšalimo

Jeigu prietaisas įrengtas tokioje vietoje, kur temperatūra gali nukristi apie 0 °C ir žemiau, išleiskite vandens įleidimo žarnoje ir vandens išleidimo siurblyje likusį vandenį.

1. Ištraukite elektros laido kištuką iš elektros lizdo.
2. Užsukite vandens čiaupą.
3. Įdėkite abu vandens įleidimo žarnos galus į indą ir palaukite, kol vanduo ištekės iš žarnos.
4. Išvalykite vandens išleidimo siurblį. Žr. skyrių, kaip išleisti vandenį avariniu būdu.
5. Kai vandens išleidimo siurblys tuščias, vėl prijunkite vandens įleidimo žarną.



ISPĖJIMAS!

Jeigu vėl norėsite naudoti prietaisą, įsitinkinkite, kad aplinkos temperatūra būtų aukštesnė nei 0 °C.

Gamintojas neatsako už žalą, padarytą dėl žemos temperatūros.

14. TRIKČIŲ ŠALINIMAS



ISPĖJIMAS!

Žr. saugos skyrius.

14.1 Įspėjamieji kodai ir galimi gedimai

Prietaisas nepasileidžia arba sustoja veikiant. Iš pradžių pabandykite problemos sprendimą rasti patys (žr. lenteles).



ĮSPĖJIMAS!

Prieš atlikdami bet kokią patikrą, išjunkite prietaisą.

Esant tam tikroms problemoms, ekrane rodomas įspėjamasis

kodas ir nuolat gali mirksėti Paleidimas / pristabdymas ►||
mygtukas:

Triktis	Galimas sprendimas
E10 Į prietaisą tinkamai nepatenka vanduo.	<ul style="list-style-type: none"> • Patikrinkite, ar atsuktas vandens čiaupas. • Patikrinkite, ar ne per mažas vandentiekio sistemos slėgis. Norėdami gauti šią informaciją, kreipkitės į vietos vandentiekio įmonę. • Patikrinkite, ar vandens čiaupas neužsikimšęs. • Patikrinkite, ar įleidimo žarna nesumazgyta, nepažeista ir neužlenkta. • Patikrinkite, ar tinkamai prijungta vandens įleidimo žarna. • Patikrinkite, ar neužsikimšę įleidimo žarnos ir sklendės filtrai. Žr. skyrių „Valymas ir priežiūra“.
E20 Iš prietaiso neišleidžiamas vanduo.	<ul style="list-style-type: none"> • Patikrinkite, ar neužsikimšęs kriauklės sifonas. • Patikrinkite, ar nesusirazgijusi ir nesulenкта vandens išleidimo žarna. • Patikrinkite, ar vandens išleidimo filtras neužsikimšęs. Jei reikia, išvalykite filtrą. Žr. skyrių „Valymas ir priežiūra“. • Patikrinkite, ar tinkamai prijungta vandens išleidimo žarna. • Nustatykite vandens išleidimo programą, jeigu buvote pasirinkę programą be vandens išleidimo fazės. • Nustatykite vandens išleidimo programą, jeigu buvote nustatę parinktį, kurios pabaigoje vanduo paliekamas būgne.
E91 Nėra ryšio tarp prietaiso elektroninių elementų.	<ul style="list-style-type: none"> • Programa nebuvo tinkamai baigta arba prietaisas per anksti išsijungė. Išjunkite ir vėl įjunkite prietaisą. • Jeigu vėl rodomas įspėjamasis kodas, kreipkitės į įgaliotąjį techninės priežiūros centrą.
EKO Nestabilus elektros tiekimas.	<ul style="list-style-type: none"> • Palaukite, kol elektros tiekimas stabilizuosis.
EFO Veikia apsaugos nuo vandens nutekėjimo įtaisas.	<ul style="list-style-type: none"> • Atjunkite prietaisą ir užsukite vandens čiaupą. Kreipkitės į įgaliotąjį techninės priežiūros centrą.

Jeigu ekrane rodomi kiti įspėjamieji kodai, išjunkite ir įjunkite prietaisą. Jeigu problema tęsiasi, kreipkitės į įgaliotąjį techninės priežiūros centrą.
Jeigu skalbyklei kyla kitokių problemų, galimų sprendimų ieškokite toliau lentelėje.

Triktis	Galimas sprendimas
Programa nepasileidžia.	<ul style="list-style-type: none"> • Patikrinkite, ar maitinimo laido kištukas įkištas į elektros tinklo lizdą. • Patikrinkite, ar prietaiso dangtis ir būgno durelės uždaryti. • Įsitikinkite, kad nepažeistas saugiklis saugiklių dėžėje. • Įsitikinkite, kad buvo paliestas Paleidimas / pristabdymas . • Jeigu nustatyta atidėto paleidimo funkcija, atšaukite šią nuostatą arba palaukite, kol bus baigta atgalinė laiko atskaita. • Išjunkite apsaugos nuo vaikų užrakto funkciją, jeigu ji įjungta. • Patikrinkite rankenėlės padėtį ant pasirinktos programos.
Prietaisas pripildomas vandens, bet jis tuoj pat išleidžiamas.	<ul style="list-style-type: none"> • Įsitikinkite, kad vandens išleidimo žarna yra tinkamoje padėtyje. Galbūt per žemai įrengta žarna. Žr. skyrių „Įrengimo instrukcija“.
Neveikia gręžimo fazė arba skalbimo ciklas trunka ilgiau nei įprastai.	<ul style="list-style-type: none"> • Pasirinkite gręžimo programą. • Patikrinkite, ar vandens išleidimo filtras neužsikimšęs. Jei reikia, išvalykite filtrą. Žr. skyrių „Valymas ir priežiūra“. • Rankomis išskirstykite skalbinius būgne ir iš naujo paleiskite gręžimo fazę. Šią problemą gali sukelti balanso problemos.
Ant grindų yra vandens.	<ul style="list-style-type: none"> • Įsitikinkite, kad vandens žarnų jungtys yra tinkamai užveržtos, jog vanduo negalėtų pratekėti. • Patikrinkite, ar nepažeistos vandens įleidimo ir vandens išleidimo žarnos. • Būtinai naudokite tinkamas skalbimo priemones bei tinkamą jų kiekį.
Nepavyksta atidaryti prietaiso dangčio.	<ul style="list-style-type: none"> • Įsitikinkite, kad nebuvo pasirinkta skalbimo programa, kuri baigiama paliekant vandenį būgne. • Įsitikinkite, kad skalbimo programa yra baigta. • Jeigu būgne yra vandens, nustatykite vandens išleidimo arba gręžimo programą. • Patikrinkite, ar prietaisas gauna elektros maitinimą. • Problema galėjo atsirasti dėl prietaiso gedimo. Kreipkitės į įgaliotąjį techninės priežiūros centrą.
Prietaisas kelia neįprastą triukšmą ir vibruoja.	<ul style="list-style-type: none"> • Įsitikinkite, kad prietaisas pastatytas lygiai. Žr. skyrių „Įrengimo instrukcija“. • Būtinai pašalinkite pakavimo medžiagas ir (arba) gabenimus skirtus varžtus. Žr. skyrių „Įrengimo instrukcija“. • Pridėkite į būgną daugiau skalbinių. Galbūt pridėjote per mažai skalbinių.

Triktis	Galimas sprendimas
Vykdam programą programos trukmė pailgėja arba sutrumpėja.	<ul style="list-style-type: none"> • Funkcija ProSeans Technology gali koreguoti programos trukmę pagal skalbinių rūšį ir kiekį. Žr. skyriaus „Kasdienis naudojimas“ paragrafą „ProSeans Technology skalbinių kiekio nustatymas“.
Nepatenkinami skalbimo rezultatai.	<ul style="list-style-type: none"> • Naudokite daugiau skalbimo priemonės arba kitą skalbimo priemonę. • Prieš skalbdami skalbinius, specialiomis dėmių valymo priemonėmis pašalinkite sunkiai įveikiamas dėmes. • Įsitikinkite, kad nustatėte tinkamą temperatūrą. • Sumažinkite skalbinių kiekį.
Skalbimo ciklo metu būgne per daug putų.	<ul style="list-style-type: none"> • Sumažinkite skalbimo priemonės kiekį.
Po skalbimo ciklo dalytuvo stalčiuje yra skalbimo priemonės likučių.	<ul style="list-style-type: none"> • Įsitikinkite, kad sklendė yra tinkamoje padėtyje. • Įsitikinkite, kad skalbimo priemonės dalytuvą naudojote pagal šiam naudotojo vadove pateiktus nurodymus.

Patikrinę įjunkite prietaisą. Programa tęsiama nuo pertraukimo momento.

Jeigu problema kartojasi, kreipkitės į įgaliotąjį techninės priežiūros centrą.

Duomenys, kuriuos būtina pateikti techninės priežiūros centrui, nurodyti techninių duomenų lentelėje.

15. SAŃAUDŲ VERTĖS

15.1 Įžanga



Išsamesnės informacijos apie energijos lipduką pateikta svetainėje www.theenergylabel.eu.



Kartu su prietaisu pateikta energijos duomenų lipdukas su QR kodu, kuris yra nuoroda į ES EPREL duomenų bazėje saugomą informaciją apie prietaiso eksploatacines charakteristikas. Išsaugokite energijos duomenų lentelę kartu su naudotojo vadovu ir visais kitais su šiuo prietaisu tiekiamais dokumentais.

Tą pačią informaciją kaip ir techninių duomenų plokštelėje taip pat galite rasti EPREL puslapyje <https://eprel.ec.europa.eu>, kur turėsite nurodyti prietaiso modelio pavadinimą ir gaminio numerį. Techninių duomenų lentelės padėtis pavaizduota skyriuje „Gaminio aprašas“.

15.2 Paaškinimas

kg	Skalbinių kiekis.	h:mm	Programos trukmė.
kWh	Energijos sąnaudos.	°C	Skalbinių temperatūra.
Litrai	Vandens sąnaudos.	aps./min	Gręžimo greitis.
%	Likusi drėgmė pasibaigus gręžimo fazei. Kuo didesnis gręžimo greitis, tuo didesnis triukšmas ir mažesnė likusi drėgmė.		



Vertės ir programos trukmė gali skirtis, atsižvelgiant į skirtingas sąlygas (pvz., kambario temperatūrą, vandens temperatūrą ir slėgį, skalbinių kiekį ir rūšį, maitinimo įtampą) ir taip pat, jei pakeisite programos numatytą parinktį.

15.3 Pagal Komisijos reglamentą (ES) 2019/2023

Eco 40-60 programa	kg	kWh	Litrai	h:mm	%	°C	aps./min. ¹⁾
Visas kiekis	6	0.940	47	3:17	53	47	1151
Pusė kiekio	3	0.518	37	2:35	53	39	1151
Ketvirtis kiekio	1,5	0.260	29	2:35	55	25	1151

¹⁾ Maksimalus gręžimo greitis.

Energijos sąnaudos skirtingais režimais

Išjungta (W)	Budėjimas (W)	Atidėtas paleidimas (W)
0.48	0.48	4.00
Ilgiausias laikas iki išjungimo / budėjimo režimo yra 15 minučių.		

15.4 Įprastos programos



Šios vertės yra tik orientacinio pobūdžio.

Programa	kg	kWh	Litrai	h:mm	%	°C	aps./min. ¹⁾
Medvilnė ²⁾ 90 °C	6	2.60	85	3:25	53	85	1200
Medvilnė 60 °C	6	1.85	85	3:25	53	55	1200
Medvilnė 20 ³⁾ 20 °C	6	0.40	85	2:45	53	20	1200
Sintetika 40 °C	3	0.65	55	2:10	35	40	1200
Gležni audiniai ⁴⁾ 30 °C	2	0.35	50	1:00	35	30	1200
Vilna / šilkas 30 °C	1	0.20	35	1:10	30	30	1200

1) Gręžimo greičio indikatorius.

2) Tinka skalbti labai nešvarus tekstilės gaminius.

3) Tinka skalbti mažai nešvarius medvilnės audinius.

4) Skalavimo ciklas truks tiek pat, kiek ir mažai nešvarių skalbinių ciklas.

16. TRUMPASIS VADOVAS

16.1 Kasdienis naudojimas

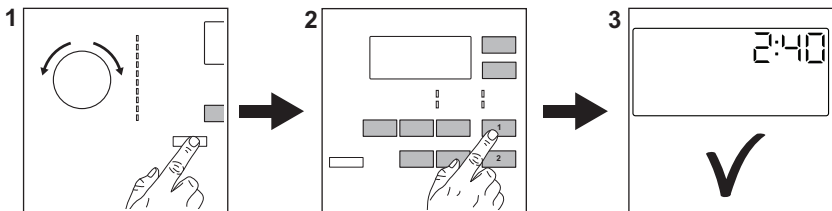

Ijunkite maitinimo laido kištuką į elektros lizdą.

Atsukite vandens čiaupą.

Sudėkite skalbinius.

Ipilkite skalavimo priemonės ir kitų apdorojimo priemonių į tinkamą skalbiklio dozatoriaus skyrelį.

1. Paspauskite mygtuką **Ijungti / išjungti** (⏻), kad įjungtumėte prietaisą. Pasukite programų

pasirinkimo ratuką, kad nustatytumėte norimą programą.

2. Atitinkamais jutikliniais mygtukais nustatykite norimas parinktis (1). Norėdami įjungti programą, palieskite **Paleidimas / pristabdymas** (▶) (2) mygtuką.
3. Prietaisas pradeda veikti. Programos pabaigoje išimkite skalbinius.





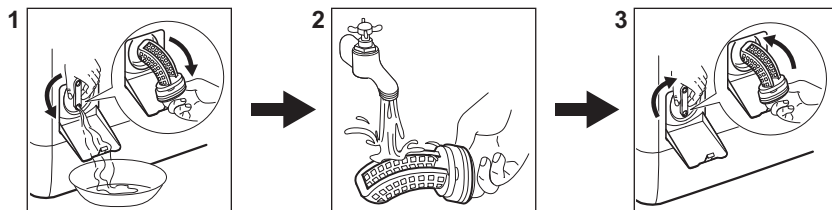



Paspauskite mygtuką **Ijungti / išjungti** (⏻), kad išjungtumėte prietaisą.

16.2 Išleidimo siurblio filtro valymas



Reguliariai valykite filtrą, o ypač, jei ekrane rodomas įspėjimo kodas **E20**.

16.3 Programos

Programos	Skalbinių kiekis	Gaminio aprašas
Ekonomiška 40–60	6 kg	Balta ir spalvota medvilnė. Vidutiniškai sutepti drabužiai.
Medvilnė 	6 kg	Balta ir spalvota medvilnė.
Sintetika 	3 kg	Sintetiniai arba mišrių audinių skalbiniai.
Gležni audiniai 	2 kg	Plonų audinių, pavyzdžiui, akrilo, viskozės, poliesterio skalbiniai.
 Vilna / šilkas	1 kg	Skalbyklėje skalbiami vilnoniai ir rankomis skalbiami vilnoniai bei plonų audinių skalbiniai.
20 min. – 3 kg 	3 kg	Sintetika ir mišrūs audiniai. Mažai sutepti skalbiniai ir drabužiai, kuriuos reikia atnaujinti.
Lauko drabužiai 	2 kg ¹⁾ 1 kg ²⁾	Šiuolaikiški lauko sportiniai drabužiai.
Antklodė 	2 kg	Viena sintetinė antklodė, paklodė, užtiesalas.
Lengvas lyginimas 	3 kg	Sintetiniai skalbiniai, kurie turi būti skalbiami švelniai. Vidutiniškai ir mažai sutepti skalbiniai. ³⁾
Vandens išleidimas / gręžimas 	6 kg	Visi audiniai, išskyrus vilną ir labai plonus audinius. Gręžimo ir vandens išleidimo programa.

1) Skalbimo programa.

2) Skalbimo programa ir vandeniui nepralaidžių drabužių gaivinimo fazė.

3) Siekiant sumažinti susiglamžymą, šis ciklas reguliuoja vandens temperatūrą ir vykdo švelnaus skalbimo ir gręžimo fazę. Prietaisas papildomai skalauja skalbinius.

17. APLINKOS APSAUGA

Atiduokite perdirbti medžiagas, pažymėtas šiuo ženklu . Išmeskite pakuotę į atitinkamą atliekų surinkimo konteinerį, kad ji būtų perdirbta. Padėkite saugoti aplinką bei žmonių sveikatą ir surinkti bei perdirbti elektros ir elektronikos prietaisų atliekas.

Neišmeskite šiuo ženklu  pažymėtų prietaisų kartu su kitomis buitinėmis atliekomis. Atiduokite šį gaminį į vietos atliekų surinkimo punktą arba susisiekite su vietos savivaldybe dėl papildomos informacijos.

www.aeg.com/shop



135999980-A-112021



AEG