

▶ L7WBE69S

LV **Lietošanas instrukcija**
Veļas mašīna-žāvētājs

USER MANUAL

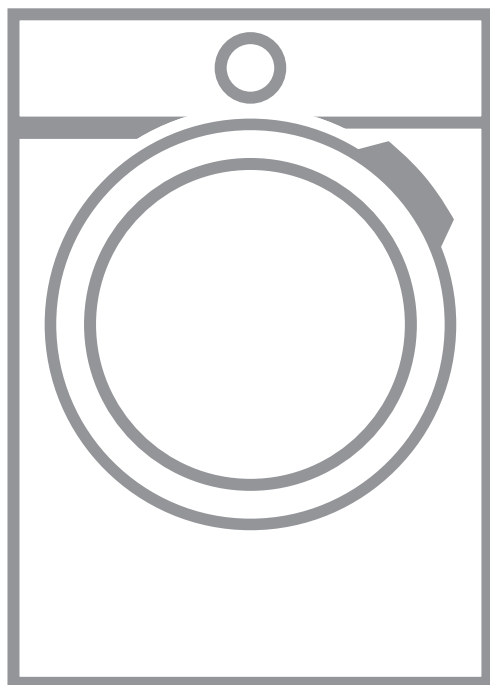

AEG

SATURS

1. DROŠĪBAS INFORMĀCIJA.....	3
2. DROŠĪBAS NORĀDĪJUMI.....	6
3. UZSTĀDĪŠANA.....	7
4. IZSTRĀDĀJUMA APRAKSTS.....	12
5. VADĪBAS PANELIS.....	13
6. TASTATŪRA UN POGAS.....	15
7. PROGRAMMAS.....	17
8. PIRMS PIRMĀS IESLĒGŠANAS REIZES.....	23
9. IESTATĪTIE PARAMETRI.....	24
10. IZMANTOŠANA IKDIENĀ - TIKAI MAZGĀŠANA.....	24
11. IZMANTOŠANA IKDIENĀ – MAZGĀŠANA UN ŽĀVĒŠANA.....	29
12. IZMANTOŠANA IKDIENĀ - TIKAI ŽĀVĒŠANA.....	31
13. APĢĒRBU PŪKAS.....	32
14. PADOMI UN IETEIKUMI.....	33
15. KOPŠANA UN TĪRĪŠANA.....	35
16. PROBLĒMRISINĀŠANA.....	39
17. PATĒRIŅA DATI.....	43
18. TEHNISKIE DATI.....	44
19. PIEDERUMI.....	44

LABĀKIEM REZULTĀTIEM

Pateicamies, ka izvēlējāties AEG produktu. Esam to izveidojuši, lai ilgstoši nodrošinātu nevainojamu veikspēju, izmantojot novatoriskas tehnoloģijas, kas palīdz vienkāršot dzīvi, – iespējas, ko neatradīsiet parastās ierīcēs. Lūdzu, veltiet dažas minūtes, lai izlasītu šo tekstu un gūtu labākus rezultātus.

Apmeklējiet mūsu mājas lapu:



Atrodiet lietošanas padomus, brošūras, informāciju par traucējumu novēršanu un apkopi:

www.aeg.com/webselfservice



Reģistrējiet savu produktu, lai uzlabotu pakalpojumu:

www.registreaeg.com



legādājieties ierīcei oriģinālās rezerves daļas, materiālus un piederumus:

www.aeg.com/shop

KLIENTU APKALPOŠANA UN PAKALPOJUMI

Iesakām izmantot oriģinālās rezerves daļas.

Sazinoties ar apkalpes dienestu, pārliecinieties, vai jums ir šādi dati: Modelis, izstrādājuma Nr., sērijas numurs.

Šo informāciju var atrast tehnisko datu plāksnītē.

 Drošības informācija brīdinājumam un piesardzībai

 Vispārēja informācija un padomi

 Informācija par apkārtējo vidi

Izmaiņu tiesības rezervētas.

1. ⚠️ DROŠĪBAS INFORMĀCIJA

Pirms ierīces uzstādīšanas un lietošanas rūpīgi izlasiet pievienotos norādījumus. Ražotājs neatbild par savainojumiem un bojājumiem, kas radušies ierīces nepareizas uzstādīšanas vai izmantošanas rezultātā. Glabājiet šīs instrukcijas drošā, pieejamā vietā, lai tās varētu izmantot nākotnē.

1.1 Bērnu un nespējīgu cilvēku drošība



BRĪDINĀJUMS!

Nosmakšanas, savainošanās vai pastāvīgas invaliditātes risks.

- Šo ierīci drīkst izmantot bērni no 8 gadu vecuma un cilvēki ar ierobežotām fiziskām, sensorām vai garīgām spējām, vai pieredzes un zināšanu trūkumu atbildīgās personas uzraudzībā vai, ja tie ir informēti par ierīces drošu lietošanu un izprot potenciālos riskus.
- Bērniem no 3 līdz 8 gadu vecumam un personām ar ļoti plašu un sarežģītu invaliditāti jāliedz piekļuve ierīcei, ja vien tos nepārtraukti neuzrauga.
- Ierīces tuvumā nedrīkst atrasties bērni līdz 3 gadu vecumam bez uzraudzības.
- Neļaujiet bērniem rotaļāties ar ierīci.
- Neļaujiet bērniem tuvoties iepakojumam un atbrīvojieties no tā attiecīgi.
- Glabājiet mazgāšanas līdzekļus bērniem nepieejamās vietās.
- Neļaujiet bērniem un mājdzīvniekiem atrasties ierīces tuvumā, ja ierīces durvis ir atvērtas.
- Ja ierīcei ir bērnu drošības ierīce, tā jāaktivizē.
- Bērni nedrīkst tīrīt ierīci un veikt tās apkopi bez uzraudzības.

1.2 Vispārīgi drošības norādījumi

- Nemainiet šīs ierīces specifikācijas.
- Ierīce paredzēta izmantošanai mājāsaimniecībā un līdzīgiem mērķiem, piemēram:

- darbinieku virtuves zonās veikalos, birojos un citās darba vietās;
- viesu lietošanai viesnīcās, moteļos, privātajās viesnīcās un citās apdzīvojamās vidēs;
- Koplietošanas telpās dzīvokļu mājās vai pašapkalpošanās veļas mazgātavās.
- Ierīce jāuzstāda kā brīvstāvošs produkts vai zem virtuves darba virsmas, ja ir pietiekoši vietas.
- Neuzstādi ierīci aiz slēdzamām durvīm, bīdāmām durvīm vai durvīm ar eņģēm pretējā pusē, ja ierīces durvis tā rezultātā nevar pilnībā atvērt.
- Pieslēdziet kontaktspraudni kontaktligzdai tikai uzstādīšanas beigās. Pārbaudiet, vai pēc ierīces uzstādīšanas elektrības kabeļa spraudkontakts ir ērti pieejams.
- Ventilācijas atveres pamatnē nedrīkst aizsegt ar paklāju vai citu grīdas segumu.
- BRĪDINĀJUMS! Ierīci nedrīkst barot caur ārējo komutācijas ierīci, piemēram, taimerī, vai pievienot sistēmai, kas tiek regulāri ieslēgta un izslēgta ar ar utilitprogrammu.
- Lai nepieļautu gāzi vai citu kurināmo patērējošu ierīču gāzu, tostarp atklātu liesmu iekļūšanu atpakaļ telpā, pārbaudiet, vai telpā, kurā uzstādīta ierīce, ir nodrošināta atbilstoša ventilācija.
- Izplūdes gaisu nedrīkst novadīt dūmvadā, kur tiek novadīts izplūdes tvaiks no ierīcēm, kas dedzina gāzi vai citu degvielu.
- Ūdens spiedienam ūdens ieplūdes punktā no savienojuma ir jābūt no 0,5 bar (0,05 MPa) līdz 8 bar (0,8 MPa).
- Nepārsniedziet maksimālo ievietojamo veļas svaru – 9 kg (skatiet sadaļu "Programmu tabula").
- Ierīci pievieno ūdens padevei ar komplektā iekļautajiem jaunajiem šļūteņu cauruļu komplektiem vai citiem pilnvarota servisa centra piegādātiem jauniem šļūteņu komplektiem.

- Jau lietotu cauruļu komplektus nedrīkst izmantot atkārtoti.
- Ja elektrības padeves vads ir bojāts, lai izvairītos no elektrības trieciena riska, to jānomaina ražotājam, autorizētajam servisa centram vai citam kvalificētam speciālistam.
- Noslaukiet pūkas vai iepakojuma gružus, kas sakrājušies ap ierīci.
- Priekšmeti, kas piesārņoti ar tādām vielām kā augu eļļas vai minerāleļļa, acetons, spirts, benzīns, petroleja, traipu tīrītāji, terpentīns, vaski un vaska tīrītāji, pirms žāvēšanas žāvētājā jāizmazgā ar palielinātu daudzumu mazgāšanas līdzekļa.
- Nelietojiet ierīci, ja apģērbs ir nosmērēts ar rūpnieciskajām ķīmikālijām.
- Veļas mazgājamajā mašīnā ar žāvētāju nedrīkst žāvēt neizmazgātus priekšmetus.
- Veļas mazgājamajā mašīnā ar žāvētāju nedrīkst žāvēt tādus priekšmetus kā putu gumija (lateksa putas), dušas cepures, ūdensdroši audumi, priekšmeti ar gumijas oderi un apģērbi vai spilveni, kas pildīti ar gumijas polsterējumu.
- Veļas mīkstinātājus vai līdzvērtīgus izstrādājumus jāizmanto tikai atbilstoši veļas mīkstinātāja ražotāja norādēm.
- Izņemiet no apģērbiem visus priekšmetus, kas var izraisīt aizdegšanos, piemēram, šķiltavas vai sērkokciņus.
- Nekad neapturiet veļas mazgājamo mašīnu ar žāvētāju pirms žāvēšanas cikla beigām, izņemot gadījumus, kad visi priekšmeti tiek ātri izņemti un izklāti, lai atlikušais siltums izvēdinātos.
- Žāvēšanas cikla beigu daļa notiek bez karstuma (dzesēšanas cikls), tas nodrošina to, ka visi priekšmeti sasniedz tādu temperatūru, kādā tiek netiek bojāti.
- Ierīces tīrīšanai neizmantojiet augstspiediena ūdens strūklu un/vai tvaiku.

- Tīriet ierīci ar mitru drānu. Izmantojiet tikai neitrālus mazgāšanas līdzekļus. Neizmantojiet abrazīvus izstrādājumus, abrazīvus sūkļus, šķīdinātājus vai metāla priekšmetus.
- Pirms apkopes izslēdziet ierīci un atvienojiet spraudkontakta no elektrotīkla.

2. DROŠĪBAS NORĀDĪJUMI

2.1 Uzstādīšana



Uzstādīšanai jāatbilst attiecīgajiem valsts noteikumiem.

- Ievērojiet kopā ar ierīci piegādātās uzstādīšanas norādes.
- Neuzstādiel un nelietojiet ierīci vietā, kur temperatūra ir zemāka par 0 °C un kur tā ir pakļauta nokrišņu iedarbībai.
- Pārvietošanas laikā vienmēr turiet ierīci vertikālā stāvoklī.
- Pārliecinieties, ka starp ierīci un grīdu cirkulē gaiss.
- Noņemiet iesaiņojuma materiālus un transportēšanai paredzētās skrūves.
- Virsmai, uz kuras ierīci paredzēts uzstādīt, jābūt līdzenai, stabilai, karstumizturīgai un tīrai.
- Glabājiet transportēšanai paredzētās skrūves drošā vietā. Ja ierīce vēlāk jāpārvieto, tās atkārtoti jāievieto, lai nofiksētu telpni, lai novērstu iekšējus ierīces bojājumus.
- Vienmēr uzmanīgi pārvietojiet ierīci, jo tā ir smaga. Vienmēr izmantojiet drošības cimdus un ierīces komplektācijā iekļautos apavus.
- Neuzstādiel un nelietojiet bojātu ierīci.
- Neuzstādiel ierīci vietā, kur ierīces durvis nevar atvērt līdz galam.
- Noregulējiet kājiņas, lai nodrošinātu nepieciešamo atstarpi starp ierīci un grīdas segumu.
- Kad ierīce novietota pastāvīgajā vietā, pārbaudiet, vai tā ir pareizi nolīmeņota, izmantojot spirta līmeņrādi. Ja nepieciešams, noregulējiet kājiņas attiecīgi.

2.2 Elektriskie pieslēgumi



BRĪDINĀJUMS!

Var izraisīt ugunsgrēku un elektrošoku.

- Ierīce jābūt iezemētai.
- Vienmēr izmantojiet pareizi uzstādītu, drošu kontaktligzdu.
- Nelietojiet daudzkontakta adapterus vai pagarinātājus.
- Nekad neatslēdziet ierīci no tīkla, velkot aiz barošanas kabeļa. Vienmēr velciet aiz spraudkontakta.
- Neaiztieciot strāvas kabeli vai spraudkontakta ar slapjām rokām.
- Ierīce atbilst Eiropas Savienības direktīvām.

2.3 Ūdens padeves pieslēgšana

- Nesabojājiet ūdens šļūtenes.
- Pirms pievienošanas jaunām caurulēm, ilgāku laiku neizmantojam caurulēm, labotām caurulēm vai caurulēm, kurām pievienotas jaunas ierīces (ūdens skaitītāji u.c.), ļaujiet ūdenim tecēt, kamēr tas ir tīrs un skaidrs.
- Pārbaudiet, vai nav redzamas ūdens noplūdes pirmās ierīces lietošanas reizes laikā un pēc tās.

2.4 Izmantošana



BRĪDINĀJUMS!

Pastāv risks gūt savainojumus, elektrošoku, izraisīt ugunsgrēku, apdegumus vai ierīces bojājumus.

- Neievietojiet ierīcē, neturiet tās tuvumā vai uz tās viegli uzliesmojošas vielas vai ar viegli uzliesmojošām vielām piesūcinātus priekšmetus.
- Neaiztieciet stikla durvis, kamēr darbojas programma. Stikls var būt karsts.
- Nežāvējiet bojātus (saplīsušus, spurainus) priekšmetus, kas satur jebkāda veida polsterējumu.
- Ja veļa ir mazgāta ar traipu tīrīšanas līdzekli, veiciet papildu skalošanas ciklu pirms žāvēšanas cikla.
- Pārliecinieties, ka no veļas ir izņemti visi metāla priekšmeti.
- Žāvējiet tikai tādus audumus, kurus drīkst žāvēt veļas mazgājamā mašīnā ar žāvētāju. Ievērojiet tīrīšanas norādījumus uz apģērbu informācijām etiķetēm.
- Plastmasas priekšmeti nav karstumizturīgi.
 - Ja tiek izmantota mazgāšanas līdzekļu bumbiņa, izņemiet to pirms žāvēšanas programmas.
 - Ja tiek iestatīta nepārtrauktā programma, mazgāšanas līdzekļu bumbiņas nedrīkst izmantot.



BRĪDINĀJUMS!

Pastāv savainojumu vai ierīces bojājumu risks.

- Nesēdīet un nekāpiet uz atvērtām ierīces durvīm.
- Ierīcē nedrīkst žāvēt pilnīgi slapjus apģērbus, no kuriem tek ūdens.

2.5 Servisa izvēlne

- Lai salabotu ierīci, sazinieties ar pilnvarotu servisa centru.
- Lietojiet tikai oriģinālas rezerves daļas.

2.6 Ierīces utilizācija

- Atvienojiet ierīci no elektropadeves un ūdens padeves.
- Nogrieziet strāvas kabeli netālu no ierīces un utilizējiet to.
- Noņemiet durvju fiksatoru, lai bērni vai mājdzīvnieki nevarētu ierāpties veļas žāvētāja tilpnē un tur sevi ieslēgt.
- Utilizējiet ierīci saskaņā ar WEEE Direktīvu par elektrisko un elektronisko iekārtu atkritumiem.

3. UZSTĀDĪŠANA



BRĪDINĀJUMS!

Skatiet sadaļu "Drošība".

3.1 Izpakošana



BRĪDINĀJUMS!

Pirms ierīces uzstādīšanas noņemiet transportēšanai paredzētās skrūves un iesaiņojuma materiālus.



BRĪDINĀJUMS!

Izmantojiet cimdus.

1. Noņemiet iepakojuma plēvi. Ja nepieciešams, izmantojiet nazi.

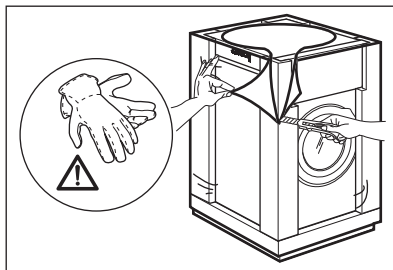

2. Noņemiet kartona virsmu un polistirola iepakojuma materiālus.

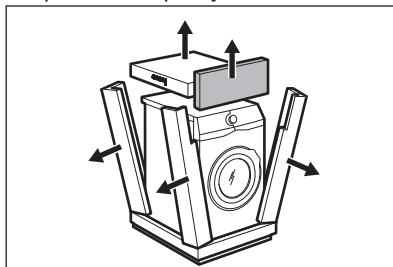

3. Noņemiet iekšējo plēvi.

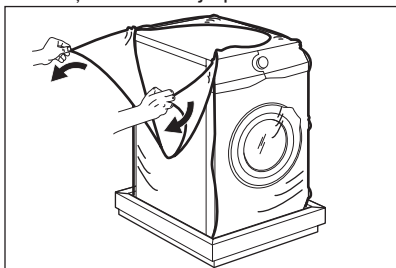

4. Atveriet durvis un izņemiet polistirola bloku no durvju blīvējuma un visus priekšmetus no veļas tīlpnes.

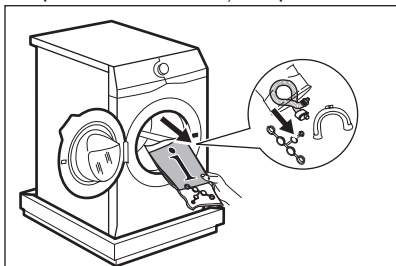

- 5. Uzmanīgi novietojiet ierīci uz aizmugurējās sienas.
- 6. Novietojiet priekšējo polistirola iepakojuma daļu uz grīdas zem ierīces.

i Rīkojieties uzmanīgi, lai nesabojātu šļūtenes.

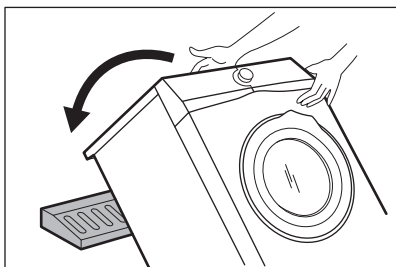

7. Noņemiet no apakšas polistirola pamatni.

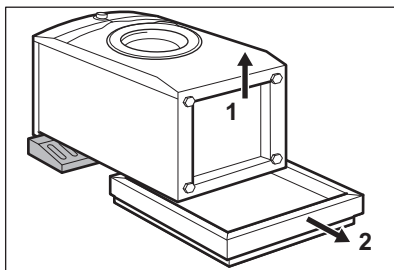

8. Paceliet ierīci vertikālā stāvoklī.

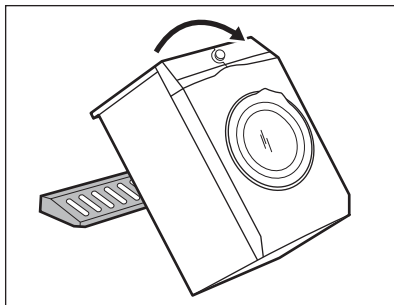

9. Atvienojiet strāvas padeves kabeli un aizplūdes šļūteni no šļūtenu turētājiem.

i Iespējams, ka novērosiet ūdens izplūšanu no aizplūdes šļūtenes. Tas ir rūpnīcā veiktās ierīces pārbaudes ar ūdeni dēļ.

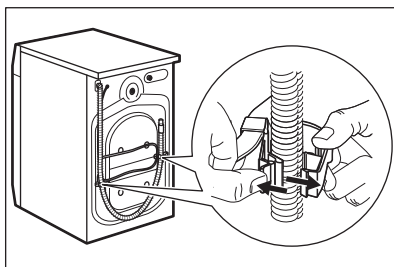

10. Noņemiet trīs skrūves, izmantojot ierīces komplektācijā ietverto atslēgu.

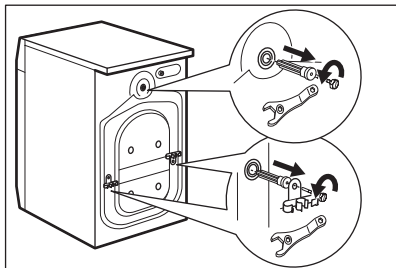

11. Izvelciet visas plastmasas starplikas.
12. Ievietojiet atverēs plastmasas vāciņus, kas atrodami maisiņā ar lietotāja rokasgrāmatu.

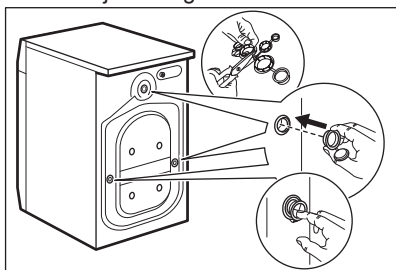

- i** Iesakām saglabāt iesaiņojuma materiālus un transportēšanai paredzētās skrūves gadījumam, ja ierīce būs jāpārvieto.

3.2 Novietošana un līmeņošana

1. Uzstādiet ierīci uz cietas un līdzenas grīdas.

- i** Pārliecinieties, ka paklājs netraucē brīvai gaisa cirkulācijai ierīces apakšā. Pārbaudiet, vai ierīce nepieskaras sienai vai citām iekārtām.

2. Nedaudz atskrūvējiet vai piegrieziet kājiņas, lai noregulētu līmeni.



BRĪDINĀJUMS!
Nolīmeņojot ierīci, nenovietojiet zem tās kājiņām kartonu, koku vai līdzīgus materiālus.

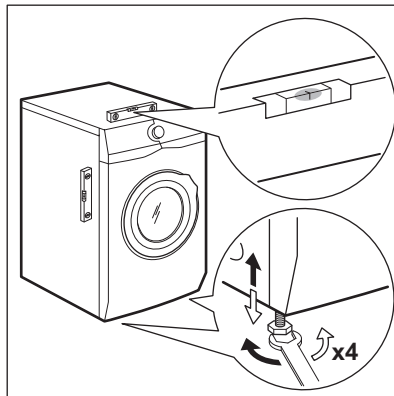

Ierīcei jābūt nolīmeņotai un stabilai.

- i** Pareizs ierīces līmeņojums novērš vibrācijas, troksni un ierīces pārvietošanos, kad tā darbojas.
- i** Kad veļas mazgājamā mašīna tiek uzstādīta uz paaugstināja vai ja veļas žāvētājs tiek novietots uz veļas mazgājamās mašīnas, izmantojiet sadaļā "Piederumi" aprakstītos piederumus. Uzmanīgi izlasiet ar ierīci un piederumu kopā piegādātās instrukcijas.

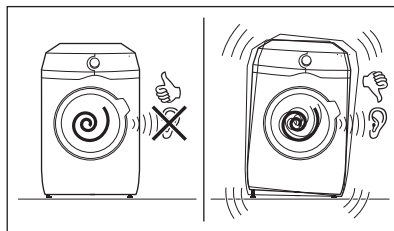

3.3 Ieplūdes šļūtene

1. Pieslēdziet ūdens ieplūdes šļūteni ierīces aizmugurē.
2. Novietojiet to pa labi vai kreisi atkarībā no ūdens krāna stāvokļa.

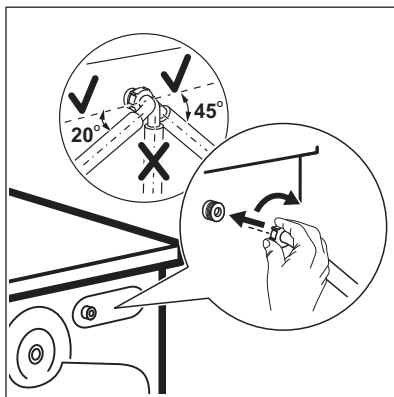

i Gādājiet, lai ieklūdes ūšūtene neatrastos vertikālā stāvoklī.

3. Ja nepieciešams, atgrieziet gredzenveida uzgriezni, lai novietotu to pareizā pozīcijā.
4. Pievienojiet ūdens ieklūdes ūšūteni aukstā ūdens krānam ar 3/4" vītņi.

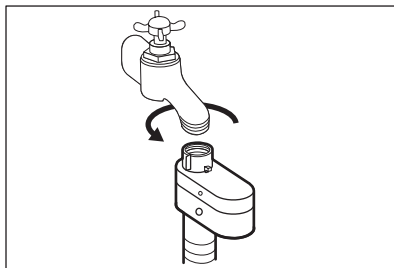

UZMANĪBU!

Pārliecinieties, ka savienotājdetaļās nav sūces.



Neizmantojiet ūšūtenes pagarinājumu, ja ieklūdes ūšūtene ir pārāk īsa. Sazinieties ar servisa centru, lai saņemtu citu ieklūdes ūšūteni.

3.4 Aizsardzības ierīce pret noplūdēm

Ieklūdes ūšūtene aprīkota ar pretārpūšanas aizsardzības ierīci. Šī ierīce novērš ūdens noplūdes ūšūtenē, kas var rasties, ūšūtenei nolietojoties.

Sarkanais sektors "A" lodziņā norāda uz šo kļūmi.

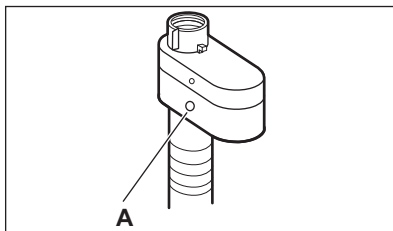

Ja tas notiek, aizgrieziet ūdens krānu un sazinieties ar pilnvarotu servisa centru, lai nomainītu ūšūteni.

3.5 Ūdens izsūkņšana

Noplūdes ūšūtenei jāatrodas augstumā, kas nav mazāks par 60 cm un nav lielāks par 100 cm no grīdas.



Jūs varat pagarināt noplūdes cauruli par ne vairāk kā 400 cm. Sazinieties ar pilnvarotu servisa centru, lai saņemtu citu aizplūdes ūšūteni un pagarinājumu.

Noplūdes ūšūteni iespējams pievienot dažādos veidos:

1. Izveidojiet U formu ar noplūdes ūšūteni, un aplieciet to apkārt plastmasas ūšūtenes vadīklai.

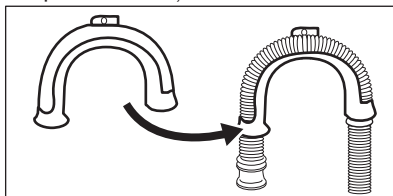

2. Izlietnes malā - piestipriniet vadīklu ūdens krānam vai sienai.



Pārliecinieties, ka plastmasas stiprinātājs neizkustas, kad ierīce izsūknē ūdeni.

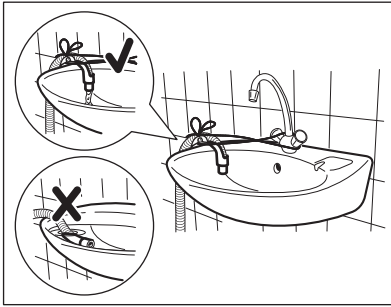

- i** Gādājiet, lai noplūdes šļūtenes gals neatrastos ūdenī. Šādi ierīcē var atpakaļ ieplūst nefīrs ūdens.

- 3. Pie stāvvada ar ventilācijas atveri -** ievietojiet noplūdes šļūteni pašā novadcaurulē. Skatiet attēlu.

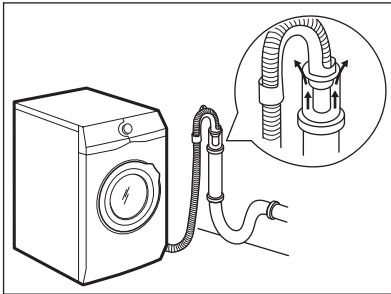

- i** Noplūdes šļūtenes galu vienmēr jānodrošina ar atbilstošu ventilāciju, t.i., izlietnes novadcaurules diametram (min. 38 mm - min. 1,5") jābūt platākam nekā ūdens noplūdes šļūtenes ārējam diametram.

- 4. Ja noplūdes šļūtenes gals izskatās šādi (skatiet attēlu), jūs to varat iebīdīt uzreiz stāvvadā.**

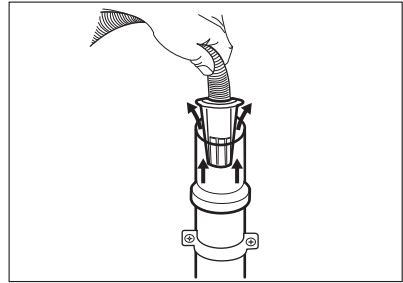

- 5. Bez plastmasas šļūtenes vadīklas uz izlietnes sifonu -** uzbīdīet izvades šļūteni uz sifona pieslēgvietas un nostipriniet ar skavu. Skatiet attēlu.

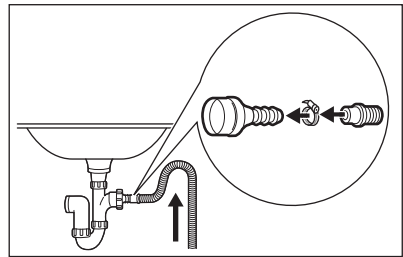

- i** Pārliecinieties, ka noplūdes šļūtene veido cilpu, lai neļautu netīrumiem no ierīces nokļūt izlietnē.

- 6. Novietojiet šļūteni tieši uz iebūvētas novadcaurules istabas sienā un piestipriniet to ar skavu.**

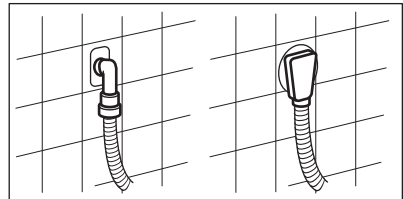

4. IZSTRĀDĀJUMA APRAKSTS

4.1 Ierīces kopskats

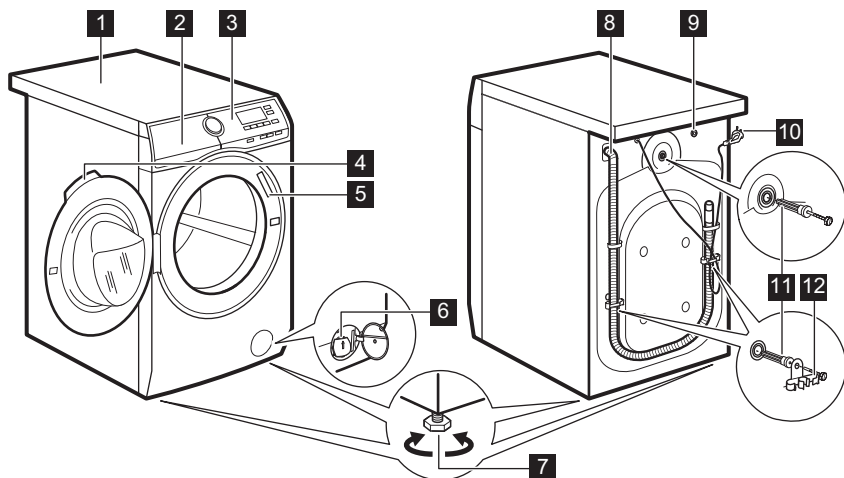

- 1** Darba virsma
- 2** Mazgāšanas līdzekļa dozators
- 3** Vadības panelis
- 4** Lūkas rokturis
- 5** Datu plāksnīte
- 6** Ūdens izsūkņēšanas sūknis
- 7** Kājiņas ierīces līmeņošanai

- 8** Noplūdes šļūtene
- 9** Ieplūdes šļūtenes savienojums
- 10** Strāvas kabelis
- 11** Transportēšanai paredzētās skrūves
- 12** Šļūtenes balsts

5. VADĪBAS PANELIS

5.1 Vadības paneļa apraksts

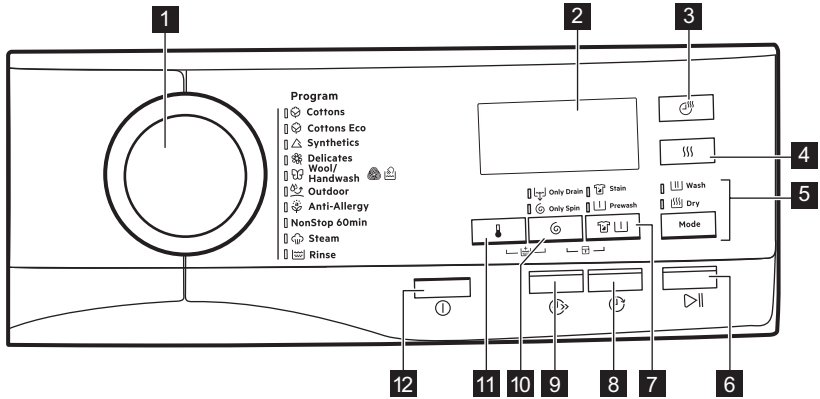







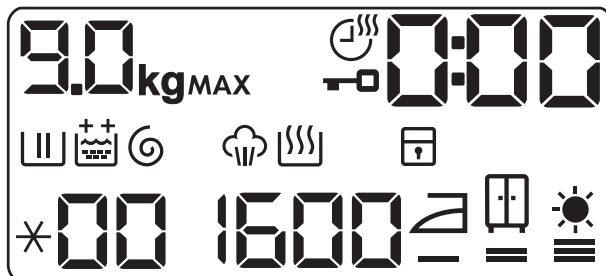







- 1** Programmu pārslēgs
- 2** Displejs
- 3** Žāvēšanas laika skārietaustiņš
- 4** Žāvēšanas pakāpes skārietaustiņš
- 5** Mode skārietaustiņš
 - Mazgāšana
 - Žāvēšana
- 6** Sākt/pauze skārietaustiņš
- 7** Traipu tīrīšanas/ priekšmazgāšanas taustiņš
 - Traipu tīrīšana iespēja

- Priekšmazgāšana iespēja
- 8** Atliktā starta skārietaustiņš
- 9** Laika ietaupīšanas skārietaustiņš
- 10** Apgriezienu samazināšanas skārietaustiņš
 - Tikai ūdens izsūkņēšana
 - Tikai veļas izgriešana
- 11** Temperatūras skārietaustiņš
- 12** Ieslēgšanas/izslēgšanas skārietaustiņš

5.2 Displejs

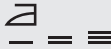

	Maksimālās ielādes indikators. kg ikona mirgo veļas daudzuma noteikšanas laikā (skat. rindkopu "PROSENSE veļas daudzuma noteikšana").
MAX	Maksimālā veļas daudzuma indikators. Tas mirgo, kad ievietotās veļas daudzums pārsniedz izvēlētajai programmai maksimālo atļauto daudzumu. Ja palaižat programmu, kad veļas tilpne ir pārbāzta, MAX arī mirgo programmas beigās.
	Žāvēšanas laika indikators.
	Durvju bloķēšanas indikators.
	Digitālais indikators var rādīt: <ul style="list-style-type: none"> • Programmas ilgums (piem., 2:40, mazgāšanas un/vai žāvēšanas fāze). • Atlikto laiku (piem., 30' vai 2h). • Cikla beigas (0). • Brīdinājuma kodu (piem., E20).
	Mazgāšanas fāzes indikators: tas mirgo priekšmazgāšanas un mazgāšanas fāzes laikā.
	Skalošanas fāzes indikators. Tas mirgo skalošanas fāzes laikā.
	Pastāvīgas papildu skalošanas iespēja: <ul style="list-style-type: none"> •  - viena papildu skalošana. •  - divas papildu skalošanas.
	Veļas izgriešanas un ūdens izsūkņēšanas fāzes indikators. Tas mirgo veļas izgriešanas un ūdens izsūkņēšanas fāzes laikā.
	Tvaika fāzes indikators.
	Žāvēšanas fāzes indikators.
	Bērnu drošības slēdža indikators.
*00	Temperatūras indikators. * indikators parādās, kad ir iestatīta mazgāšana aukstā ūdenī.
1600	Veļas izgriešanas ātruma indikators.
	Gludināšanai piemērotas žāvēšanas indikators.
	Ievietošanai skapī piemērotas žāvēšanas indikators.
	Īpaši sausas žāvēšanas indikators.

6. TASTATŪRA UN POGAS

6.1 Iespējams/Izslēgt

Piespiežot šo taustiņu dažas sekundes, jūs varat aktivizēt vai deaktivizēt ierīci. Ieslēdzot vai izslēdzot ierīci, atskan dažādas melodijas.

Tā kā gaidstāves funkcija automātiski deaktivizēs ierīci, lai samazinātu elektroenerģijas patēriņu atsevišķos gadījumos, jums, iespējams, vajadzēs atkal aktivizēt ierīci.

Lai iegūtu papildinformāciju, skatiet rindkopu par gaidstāvi sadaļā "Lietošana ikdienā".



6.2 Ievads

-  Iespējas/funkcijas nevar izvēlēties ar visām mazgāšanas programmām. Pārbaudiet iespēju/funkciju un mazgāšanas programmu saderību, aplūkojot "Programmu tabulu". Iespēja/funkcija var izslēgt citu, šajā gadījumā ierīce neļaus jums iestatīt nesavienojamas iespējas/funkcijas kopā. Pārliecinieties, ka ekrāns un skārienjutīgie taustiņi vienmēr ir tīri un sausi.

6.3 Temperatūra

Izvēloties mazgāšanas programmu, ierīce automātiski iesaka noklusējuma temperatūru.

Nospiediet šo taustiņu vairākkārt, līdz vēlamā temperatūra parādās displejā.

Kad displejā redzami indikatori  un , ierīce nesilda ūdeni.

6.4 Veļas izgriešana

Iestatot programmu, ierīce automātiski iestata maksimālo izgriešanas ātrumu.

Vairākkārt piespiediet taustiņu, lai:





- **samazinātu izgriešanas ātrumu.**



Displejā redzami tikai izgriešanas ātrumi, kas darbojas ar iestatīto programmu.

- **Iestatiet iespēju "tikai ūdens izsūknešana" (Izlaižot mazgāšanas, skalošanas un veļas izgriešanas fāzes):** Tikai ūdens izsūknešana.

Ierīce veic tikai izvēlētās mazgāšanas programmas ūdens izsūknešanas fāzi.



Displejā redzams indikators   (auksts), indikators   (bez izgriešanas) un indikators .

- **Iestatiet iespēju "tikai izgriešana" (Izlaižot mazgāšanas un skalošanas fāzes):** Tikai veļas izgriešana.



Pirms šīs iespējas iestatīšanas, atlasiet piemērotu mazgāšanas programmu apģērbiem. Ierīce veiks vislabāk piemērotu veļas izgriešanas ciklu apģērba kopšanai (piemēram sintētikas izstrādājumiem, vispirms atlasiet Sintētika mazgāšanas programmu un pēc tam Tikai veļas izgriešana iespēju).

Ierīce veic tikai izvēlētās mazgāšanas programmas veļas izgriešanas programmu.

Displejā redzams indikators   (auksts), fāzes indikators  un izgriešanas ātrums.

6.5 Traipu tīrīšana/ priekšmazgāšana

Piespiediet šo taustiņu vairākkārt, lai aktivizētu vienu no divām iespējām.

Displejā iedegsies attiecīgais indikators.

- **Traipu tīrīšana **
Izvēlieties šo iespēju, lai pievienotu prettraipu fāzi programmai, kas

apstrādās ļoti neīru vai neīru veļu ar traipu noņēmēju.

leļejiet traipu noņēmēju nodalījumā

 Traipu noņēmējs tiks pievienots atbilstošajā mazgāšanas programmas fāzē.

 Šī iespēja nav pieejama temperatūrai, kas zemāka par 40 °C .

- **Priekšmazgāšana**  Izmantojiet šo iespēju, lai aktivizētu priekšmazgāšanas fāzi 30 °C temperatūrā pirms mazgāšanas fāzes.

Šo iespēju ieteicams izmantot ļoti neīrai veļai, it īpaši, ja tajā atrodamas smiltis, putekli, dubļi un citas cietas daļiņas.

 Iespējas var pagarināt programmas ilgumu.

6.6 Atliktais starts

Ar šo iespēju jūs varat atlikt programmas startu uz ērtāku laiku.

Pieskarieties taustiņam vairākkārt, lai iestatītu nepieciešamo atliktā starta laiku. Laiks palielinās par 30 minūtēm līdz pat 90 minūtēm un no 2 stundām līdz 20 stundām.

Sākot ciklu, nospiežot Sākt/pauze taustiņu, displejā redzams izvēlētais atliktais laiks un ierīce sāk laika atskaiti.

6.7 Laika taupīšana

Ar šo iespēju var samazināt programmas ilgumu.

- Ja jūsu veļa ir vidēji vai nedaudz neīra, ieteicams saīsināt mazgāšanas programmu. Pieskarieties šim taustiņam **vienu reizi**, lai samazinātu ilgumu.
- Mazgājot mazāku veļas daudzumu, pieskarieties šim taustiņam **divas reizes**, lai iestatītu īpaši ātru programmu.

Displejā attiecīgi noregulējas programmas ilgums.

Kad ir iestatīts šis taustiņš, deg indikators vīrs taustiņa.

 Šo iespēju var arī izmantot, lai saīsinātu Tvaika programmas ilgumu.

6.8 Žāvēšana ar noteiktu laiku

Nospiediet šo taustiņu, lai iestatītu laiku, kas piemērots žāvējamajam audumam (skatiet "Noteikts žāvēšanas laiks" tabulu). Displejā būs redzama iestatītā vērtība.







Katru reizi, nospiežot šo taustiņu, laika vērtība pieaug par 5 minūtēm.

 Dažādiem audumu veidiem nevar iestatīt visas laika vērtības.

6.9 Žāvēšanas pakāpes

Piespiediet šo taustiņu lai iestatītu, lai iestatītu vienu no 3 automātiskajām sausuma pakāpēm, kuras iesaka ierīce.





Displejā iedegas attiecīgais sausuma indikators:

-  =  **Gludināšanai:** veļa, kas jāgludina.
-  =  **levietošanai skapī:** veļa, ko ievietos skapī.
-  =  **īpaši sauss:** pilnīgi sausa veļa.

 Katram auduma veidam nevar iestatīt visas automātiskās pakāpes.

6.10 Mode

Pateicoties šim taustiņam, cikls var veikt:







- **Tikai mazgāšana** : Mazgāšana indikators deg.
- **Mazgāšana un žāvēšana**  : Mazgāšana un Žāvēšana indikatori deg.
- **Tikai žāvēšana** : Žāvēšana indikators deg.





6.11 Sākt/pauze ▷||

Pieskarieties Sākt/pauze taustiņam, lai iedarbinātu, nopauzētu ierīci vai pārtrauktu ieslēgto programmu.

7. PROGRAMMAS

7.1 Programmu tabula









Programma	Programmas apraksts
Mazgāšanas programmas	
 Kokvilna	Balti kokvilnas audumi un krāsnoturīgi kokvilnas audumi. Vidēji, ļoti neīri vai nedaudz neīri.
 Kokvilna Eko	Balti kokvilnas audumi un krāsnoturīgi kokvilnas audumi. Vidēji, ļoti neīri vai nedaudz neīri. Enerģijas taupīšanas programma kokvilnas mazgāšanai. Šī programma ar 60 °C un ar 9 kg veļas ielādi ir atsaucies programma enerģijas uzlīmē minētajiem datiem saskaņā ar EEK 96/60 prasībām. Iestatiet šo programmu, lai gūtu labus rezultātus un samazinātu enerģijas patēriņu. Mazgāšanas programmas laiks tiek pagarināts.
 Sintētika	Sintētikas vai jauktu audumu apģērbi. Vidēji neīri.
 Smalkveļa	Smalki audumi, tādi kā akrils, viskoze un jaukta veida audumi, kam nepieciešama saudzīga mazgāšana. Vidēji neīri.
 Vilna/mazgāšana ar rokām	Veļas mazgājamā mašīnā mazgājami vilnas, ar rokām mazgājami vilnas un citi audumi ar kopšanas simbolu "mazgāt ar rokām"¹⁾.
 Āra drēbes	<p> Nelietojiet auduma mīkstinātāju un gādājiet, lai mazgāšanas līdzekļa dozatorā nebūtu veļas mīkstinātāja atlieku.</p> <p>Sauss āra apģērbs, tehniskais, sporta apģērbs, ūdensnecaurlaidīgas un gaisu caurlaidīgas jakas, īsi virssvārki ar izņemamu vilnas vai iekšējo silto oderi.</p> <p> Izpildot kombinēto mazgāšanas un žāvēšanas programmu, žāvēšanas fāze darbojas arī kā ūdens atgrūvēšanas atjaunotājs. Pārliecinieties, ka apģērba kopšanas etiķete atļauj žāvēšanu žāvētājā.</p>

Programma	Programmas apraksts
 Pretalerģiskais	Baltiem kokvilnas izstrādājumiem. Šī programma likvidē mikroorganismus, pateicoties mazgāšanas fāzei, kurā temperatūra dažas minūtes ir augstāka par 60 °C. Tas palīdz likvidēt mikrobus, baktērijas, mikroorganismus un daļiņas. Papildu skalošanas fāze palīdzēs pareizi likvidēt mazgāšanas līdzekļa atliekas un ziedputekšņus/alerģijas veicinošus priekšmetus. Tas padara mazgāšanu efektīvāku.
Mazgāšanas un žāvēšanas programma	
NonStop 60min	Veiciet programmu, kuru veido mazgāšanas fāze un žāvēšanas fāze, mazam veļas daudzumam, kas sastāv no dažādiem auduma veidiem (kokvilnas un sintētiskas izstrādājumiem). Arī indikators  parādās displejā.
Tvaika programma	
 Tvaika	Tvaika programmas²⁾ Tvaiku var izmantot izžāvētām, izmazgātām vai vienu reizi viltkātām drēbēm. Šīs programmas var samazināt burzīšanos un smakas un padarīt jūsu veļu mīkstāku. Nelietojiet mazgāšanas līdzekļus. Ja nepieciešams, iztīriet traipus ar mazgāšanu vai lokālo traipu tīrīšanu. Tvaika programmas neveic higiēniskas funkcijas. Neizmantojiet Tvaika programmu šādiem drēbju veidiem: <ul style="list-style-type: none"> • apģērbiem, kurus jāmazgā zemākā temperatūrā par 40 °C; • apģērbiem, kuriem uz birkas nav norādīts, ka tie piemēroti žāvēšanai ar žāvētāju; • apģērbi, kas satur plastmasas, metāla, koka vai līdzīgas detaļas.
Papildu programmas	
 Skalošana	Lai skalotu un izgrieztu veļu. Visi audumi , izņemot vilnas izstrādājumus un smalkveļu. Samaziniet izgriešanas ātrumu atbilstoši veļas veidam.

















1) Šī cikla laikā veļas tīpne griežas lēnām, lai nodrošinātu saudzīgu mazgāšanu. Var šķist, ka veļas tīpne negriežas vai negriežas pietiekami, bet tas ir normāli šai programmai.

2) Iestatot Tvaika programmu sausai veļai, cikla beigās veļa varētu būt mitra. Pēc tam ieteicams pavēdināt drēbes 10 minūtes svaigā gaisā, lai mitrums izzustu. Kad programma beigusies, ātri izņemiet veļu no veļas tīpnes. Pēc tvaika cikla drēbes var arī gludināt, taču tam jāpatērē mazāk enerģijas.

Programmas temperatūra, maksimālais veļas izgriešanas ātrums un maksimālais veļas daudzums

Programma	Noklusējuma temperatūra Temperatūras diapazons	Atsauces veļas izgriešanas ātrums Veļas izgriešanas ātruma diapazons	Maksimālais veļas daudzums
Mazgāšanas programmas			
 Kokvilna	40 °C 95°C- mazgāšana aukstā ūdenī	1600 apgr./min. 1600 apgr./min. - 400 apgr./min.	9 kg
 Kokvilna Eko	60 °C 60 °C - 40 °C	1600 apgr./min. 1600 apgr./min. - 400 apgr./min.	9 kg
 Sintētika	40 °C 60 °C- mazgāšana aukstā ūdenī	1200 apgr./min. 1200 apgr./min. - 400 apgr./min.	4 kg
 Smalkveļa	40 °C 40 °C- mazgāšana aukstā ūdenī	1200 apgr./min. 1200 apgr./min. - 400 apgr./min.	4 kg
 Vilna/mazgāšana ar rokam	40 °C 40 °C- mazgāšana aukstā ūdenī	1200 apgr./min. 1200 apgr./min. - 400 apgr./min.	1.5 kg
 Āra drēbes	30 °C 40 °C- mazgāšana aukstā ūdenī	1200 apgr./min. 1200 apgr./min. - 400 apgr./min.	2 kg
 Pretalerģiskais	60 °C	1600 apgr./min. 1600 apgr./min. - 400 apgr./min.	9 kg
NonStop 60min	30 °C 40 °C - 30 °C	1200 apgr./min. 1200 apgr./min. - 1000 apgr./min.	1 kg
 Tvaika			1.5 kg
 Skalošana		1600 apgr./min. 1600 apgr./min. - 400 apgr./min.	9 kg

Programmu iespēju saderība

Programma	Iespējas									
	 Kokvilna	 Kokvilna Eko	 Sintētika	 Smalkveļa	 Vilna/mazgāšana ar rokām	 Āra drēbes	 Pretalerģiskais	NonStop 60min	 Tvaika	 Skalošana
 Veļas izgriešana	■	■	■	■	■	■	■			■
Tikai ūdens izsūkņēšana	■	■	■	■	■	■	■			
Tikai veļas izgriešana ¹⁾	■	■	■	■	■	■	■			
 Papildu skalošana	■	■	■	■			■	■		■
 Priekšmazgāšana	■	■	■	■					■	
 Traipu tīrīšana ²⁾	■	■	■	■					■	
 Atliktais starts	■	■	■	■	■	■	■	■	■	■
 Laika taupīšana ³⁾	■	■	■	■					■	
 Žāvēšana ar noteiktu laiku	■	■	■	■	■	■	■			

Programma	
Iespējas	 Kokvilna  Kokvilna Eko  Sintētika  Smalkveļa  Vilna/mazgāšana ar rokām  Āra drēbes  Pretalerģiskais NonStop 60min  Tvaika  Skalošana
 Žāvēšanas pakāpes	■ ■ ⁴⁾ ■

1) Pirms šīs iespējas iestatīšanas, atlasiet piemērotu mazgāšanas programmu apģērbiem. Ierīce veiks vislabāk piemērotu veļas izgriešanas ciklu apģērba kopšanai (piemēram sintētiskas izstrādājumiem, vispirms atlasiet Sintētika mazgāšanas programmu un pēc tam Tikai veļas izgriešana iespēju).

2) Šī iespēja nav pieejama temperatūrai, kas zemāka par 40 °C.

3) Ja iestatāt visīsāko darbības ilgumu, iesakām samazināt mazgājamās veļas daudzumu. Ierīcē var arī ievietot maksimālo veļas daudzumu, taču mazgāšanas rezultāts pasliktināsies.

4) Funkcija "Gludināšanai" šai programmai nav pieejama.

7.2 Woolmark Apparel Care - Zils





- Uzņēmums "Woolmark Company" ir pārbaudījis šīs mašīnas vilnas mazgāšanas programmu un atzinis to par piemērotu vilnu saturošu apģērbiem, kuriem uz etiķetes norādīts, ka tie jāmazgā ar rokām, mazgāšanai ar

nosacījumu, ka šie apģērbi tiek mazgāti saskaņā ar norādēm uz apģērbiem etiķetēm un veļas mašīnas ražotāja norādījumiem. M1230

- Šīs veļas mazgājamās mašīnas vilnas žāvēšanas ciklu pārbaudīja un par labu atzina uzņēmums "Woolmark Company". Šis cikls ir piemērots, lai žāvētu vilnas izstrādājuma apģērbus, kuriem uz etiķetes norādīts, ka tie jāmazgā ar rokām, ar noteikumu, ka tie mazgāti, izmantojot Woolmark apstiprinātu mazgāšanas ciklu apģērbiem, kas jāmazgā ar rokām, un izžāvēti saskaņā ar ražotāja instrukcijām. M1224

Apvienotajā Karalistē, Īrijā, Honkongā un Indijā Woolmark simbols ir sertifikācijas zīme.

7.3 Automātiskā žāvēšana

Žāvēšanas pakāpe	Auduma veids	Ielāde
 — = ≡ Īpaši sauss Dvieļu materiāli	Kokvilna un lins (peldmēteļi, vannas dvieļi, u.c.)	līdz 6 kg
 — = ≡ Ievietošanai skapī¹⁾ Uzglabāšanai	Kokvilna un lins (peldmēteļi, vannas dvieļi, u.c.)	līdz 6 kg
	Sintētika un jauktie audumi (džemperī, blūzes, apakšveļa, mājsaimniecībā izmantotajam un gultas veļa)	līdz 4 kg
	Smalki audumi (akrila, viskozes un smalki jaukti audumi)	līdz 2 kg
	Vilnas izstrādājumi (vilnas džemperī)	līdz 1 kg
	Āra sporta apģērbs (Āra apģērbs, darba, sporta apģērbs, ūdensnecaurļaidīgas un elpojoša auduma jakas, vējjakas)	līdz 2 kg
 — = ≡ Gludināšanai Piemērots gludināšanai	Kokvilna un lins (palagi, galdauti, krekli utt.)	līdz 6 kg

¹⁾ Ieteikumi pārbaudes institūcijām Testu izpildi, saskaņā ar EN 50229, jāveic ar PIRMO maksimālo deklarēto žāvēšanas ielādi (ielādes sastāvs saskaņā ar EN61121), iestatot Kokvilna Eko programmai AUTOMĀTISKO ŽĀVĒŠANU IEVIETOŠANAI SKAPĪ. Iestatot Kokvilna Eko programmai AUTOMĀTISKO ŽĀVĒŠANU IEVIETOŠANAI SKAPĪ, jātestē OTRO žāvēšanas ielādi ar atlikušo ielādi.



7.4 Noteikts žāvēšanas laiks

Žāvēšanas pakāpe	Auduma veids	Ielāde (kg)	Veļas izgriešanas ātrums (apgr./min.)	Ieteicamais ilgums (min.)
Īpaši sauss Dvieļu materiāli	Kokvilna un lins (peldmēteļi, vannas dvieļi, u.c.)	6	1600	245 - 265
		4	1600	165 - 185
		2	1600	125 - 135

Žāvēšanas pakāpe	Auduma veids	Ielāde (kg)	Veļas izgriešanas ātrums (apgr./min.)	Ieteicamais ilgums (min.)
Ievietošanai skapī Uzglabāšanai	Kokvilna un lins (peldmēteļi, vannas dvieļi, u.c.)	6	1600	235 - 255
		4	1600	155 - 175
		2	1600	115 - 125
	Sintētika un jauktie audumi (džemperu, blūzes, apakšveļa, mājsaimniecībā izmantojamā un gultas veļa)	4	1200	135 - 145
		1	1200	40 - 50
	Smalkveļa (akrila, viskozes un smalki jaukti audumi)	2	1200	150
	Vilnas izstrādājumi (vilnas džemperu)	1	1200	110 - 130
Āra sporta apģērbs (Āra apģērbs, darba, sporta apģērbs, ūdensnecaurlaidīgas un elpojoša auduma jakas, vējjakas)	2	1200	160	
Gludināšanai Piemērots gludināšanai	Kokvilna un lins (palagi, galdauti, krekli utt.)	6	1600	170 - 190
		4	1600	105 - 125
		2	1600	75 - 85

8. PIRMS PIRMĀS IESLĒGŠANAS REIZES







- Uzstādīšanas laikā vai pirms pirmās lietošanas reizes ierīcē var būt redzams ūdens. Tas ir pāri palikušais ūdens pēc rūpnīcā veiktās pilnās darbības pārbaudes, kuras mērķis ir nodrošināt, ka ierīce tiek piegādātam klientam nevainojamā darba kārtībā, un par to nav jāsatraucas.
- Pārliecinieties, ka visas transportēšanai paredzētās skrūves ir izņemtas no ierīces.
 - Pārliecinieties, ka pieejama elektropadeve un ūdens krāns ir atvērts.
 - Ielejiet 2 litrus ūdens mazgāšanas līdzekļa nodalījumā, kas apzīmēts ar .
- Šī darbība aktivizē ūdens izsūkņēšanas sistēmu.
- Ielejiet nelielu mazgāšanas līdzekļa daudzumu nodalījumā, kas apzīmēts ar .
 - Iestatiet un iedarbiniet kokvilnas programmu ar augstāko temperatūru, neievietojot veļas tilpnē veļu.
- Šādi no veļas tilpnes tiek izfīrīti visi iespējamie netīrumi.

9. IESTATĪTIE PARAMETRI

9.1 Bērnu drošības ierīce

Šī iespēja neļauj bērniem spēlēties ar vadības paneli.

- Lai **aktivizētu/deaktivizētu** šo funkciju, vienlaikus pieskarieties

  un  taustiņiem, līdz indikators  **iedegas/izdzies displejā.**

Jūs varat aktivizēt šo iespēju:



- pēc tam, kad pieskaraties taustiņam Sākt/pauze: visi taustiņi un programmu pārslēgs ir deaktivizēti (izņemot taustiņu Ieslēgt/Izslēgt);
- pirms jūs pieskaraties taustiņam Sākt/pauze: ierīce nevar sākt darbību;

Ierīce saglabā šīs iespējas izvēli pēc tam, kad to izslēdz.

9.2 Skaņas signāli

Šī ierīce ir aprīkota ar dažādiem skaņas signāliem, kas darbojas, kad:

- jūs aktivizējat ierīci (īpaša īsa melodija);
- jūs deaktivizējat ierīci (īpaša īsa melodija);
- jūs pieskaraties taustiņiem (klikšķis);
- jūs veicat nepareizu izvēli (3 īsi klikšķi);
- programma ir beigusies (secīgas skaņas, kas dzirdamas aptuveni 2 minūtes);
- ierīces darbībā radušies traucējumi (secīgas skaņas, kas dzirdamas aptuveni 5 minūtes).









Lai **deaktivizētu/aktivizētu** skaņas signālus, kad programma ir pabeigta, vienlaikus pieskarieties taustiņiem  un  un turiet tos piespiestus sešas sekundes.



Ja deaktivizējat skaņas signālus, ierīces darbības traucējumu gadījumā tie turpina skanēt.

9.3 Pastāvīgā papildu skalošanas funkcija

Iestatot jaunu programmu, šī iespēja pastāvīgi nodrošinās papildu skalošanu.

- Vienlaicīgi pieskarieties  taustiņam un vienreiz  taustiņam, lai pievienotu vienu papildu skalošanu.  parādās displejā.
- Vienlaicīgi pieskarieties  taustiņam un divreiz  taustiņam, lai pievienotu divas papildu skalošanas.  parādās displejā.
- Vienlaicīgi pieskarieties  taustiņam un trīsreiz  taustiņam, lai noņemtu papildu skalošanas. Displejā tiks parādīts tikai .

10. IZMANTOŠANA IKDIENĀ - TIKAI MAZGĀŠANA



BRĪDINĀJUMS!
Skatiet sadaļu "Drošība".

10.1 Ierīces ieslēgšana

- Pievienojiet kontaktdakšu kontaktligzdai.
- Atgrieziet ūdens krānu.
- Dažas sekundes piespiediet taustiņu Ieslēgt/Izslēgt, lai ieslēgtu ierīci. Mirgo taustiņa Sākt/pauze indikators.

Programmu izvēles pārslēgs automātiski iestatās uz kokvilnas programmu un tikai Mazgāšana indikators deg virs Mode taustiņa.

Displejā redzams maksimālais veļas daudzums, noklusējuma temperatūra, maksimālais veļas izgriešanas ātrums, fāžu, kas veido programmu, indikatori un cikla ilgums.

10.2 Veļas ievietošana

1. Atveriet ierīces durvis.
 2. Izpuriniet drēbes, pirms ieliekat tās ierīcē.
 3. Ievietojiet veļu tilpnē, liekot katru apģērba gabalu atsevišķi.
- Nelieciet tilpnē pārāk daudz veļas.
4. Cieši aizveriet durvis.

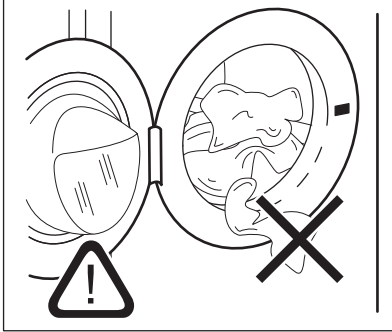

UZMANĪBU!

Pārliecinieties, ka veļa neiesprūst starp blīvi un durvīm. Pretējā gadījumā var rasties uguns noplūdes un veļas bojājumi.

10.3 Mazgāšanas līdzekļa un papildlīdzekļu uzpilde

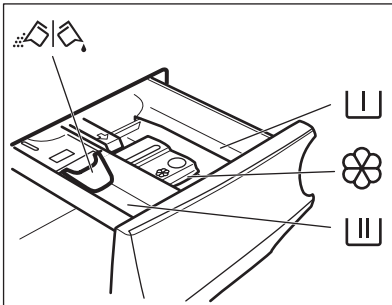

Nodalījums priekšmazgāšanas fāzei, mērcēšanas programmai vai trauu tīrīšanas līdzeklim.



Nodalījums mazgāšanas fāzei.



Šķidro veļas kopšanas līdzekļu (auduma mīkstinātājs, cietinātājs) nodalījums.

MAX

Šķidro veļas kopšanas līdzekļu daudzuma maksimālais līmenis.



Aizbīdnis pulverveida vai šķidram mazgāšanas līdzeklim.



Vienmēr ievērojiet norādījumus uz mazgāšanas līdzekļa iepakojuma, taču mēs iesakām nepārsniegt maksimālo norādīto līmeni (**MAX**). Šis daudzums tomēr garantēs labākos mazgāšanas rezultātus.



Pēc mazgāšanas cikla, ja nepieciešams, notīriet mazgāšanas līdzekļa atliekas no mazgāšanas līdzekļa dozatora.

10.4 Pārbaudiet aizbīdņa pozīciju

1. Izvelciet mazgāšanas līdzekļa dozatoru līdz galam.
2. Nospiediet sviru uz leju, lai izņemtu dozatoru.

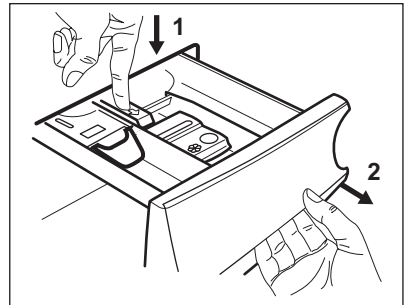

3. Lai lietotu pulverveida mazgāšanas līdzekli, pagrieziet aizbīdni uz augšu.

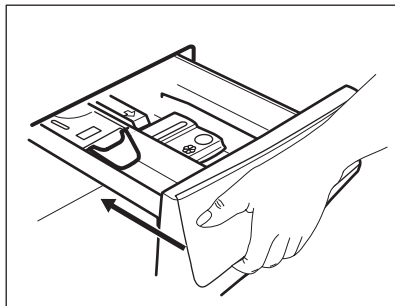
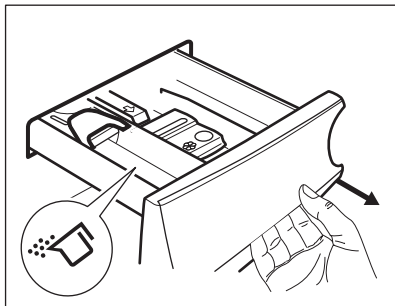

4. Lai lietotu šķidro mazgāšanas līdzekli, pagrieziet aizbīdni uz leju.

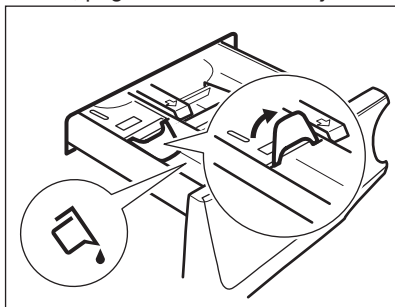

Kad aizbīdnis vērsts UZ LEJU:

- Nelietojiet želatīnveida vai biežus šķidros mazgāšanas līdzekļus;
 - Neuzpildiet vairāk šķidrā mazgāšanas līdzekļa, nekā norādīts uz aizbīdņa.
 - Neiestatiet priekšmazgāšanas fāzi;
 - Neiestatiet atliktā starta funkciju.
5. Mazgāšanas līdzekļa un auduma mīkstinātāja iepildīšana.
6. Rūpīgi aizveriet mazgāšanas līdzekļa dozatoru.

Gādājiet, lai aizbīdnis netraucētu, aizverot atvilktni.

10.5 Programmas iestatīšana

1. Pagrieziet programmu izvēles pārslēgu izvēlētajā mazgāšanas programmas pozīcijā. Iedegsies attiecīgās programmas indikators. Mirgo taustiņa Sākt/pauze indikators. Displejā redzams maksimālā norādītā ielāde programmai, noklusējuma temperatūra, maksimālais veļas izgriešanas ātrums, mazgāšanas fāzes indikatori (kad tādi ir) un orientējošs programmas ilgums.
2. Lai mainītu temperatūru un/vai izgriešanas ātrumu, piespiediet attiecīgos taustiņus.
3. Ja vēlaties, iestatiet vienu vai vairākas iespējas, pieskaroties attiecīgajiem taustiņiem. Saistītie indikatori iedegas displeja un norādītā informācija attiecīgi mainās.



Lai veiktu tikai mazgāšanu, pārlicinieties, ka deg tikai Mazgāšana indikators virs Mode taustiņa.



Ja izvēle **nav iespējama**, neiedegas neviens indikators un atskan skaņas signāls.

10.6 Programmas aktivizēšana

Piespiediet taustiņu Sākt/pauze, lai aktivizētu programmu. Attiecīgais indikators pārtrauc mirgot un paliek degam.

Displejā redzamais aktīvās fāzes indikators sāk mirgot un izdziest maksimālas ielādes indikators. Programma sākas, durvis ir nobloķētas. Displejā redzams indikators .

 Ūdens izsūkšanās sūknis darbojas īsu brīdi, pirms ierīcē ieplūst ūdens.

10.7 Programmas aktivizēšana, izmantojot atlikto startu

1. Vairākkārt piespiediet taustiņu Atliktais starts, līdz displejā redzams vēlamais atliktā starta laiks. Iedegas Atliktais starts indikators.
2. Pieskarieties taustiņam Sākt/pauze. Displejā tiek parādīta atliktā starta laika atskaite. Kad laika atskaite beigusies, programma automātiski aktivizējas.

 PROSENSE aprēķins sākas laika atskaites beigās.

Atliktā starta atcelšana laika atskaites laikā

Lai atceltu atlikto startu:

1. Piespiediet taustiņu Sākt/pauze, lai nopauzētu ierīci. Sāk mirgot attiecīgais indikators.
2. Vairākkārt piespiediet taustiņu Atliktais starts, līdz displejā parādās .
3. Piespiediet taustiņu Sākt/pauze atkārtoti, lai nekavējoties aktivizētu programmu.

Atliktā starta mainīšana laika atskaites laikā



Lai mainītu atlikto startu:

1. Piespiediet taustiņu Sākt/pauze, lai nopauzētu ierīci. Sāk mirgot attiecīgais indikators.
2. Vairākkārt piespiediet taustiņu Atliktais starts, līdz displejā redzams vēlamais atliktā starta laiks.
3. Vēlreiz piespiediet taustiņu Sākt/pauze, lai aktivizētu jauno laika atskaiti.

10.8 ProSense ielādes noteikšana

 Displejā redzamais programmas ilgums attiecas uz **vidēju/lielu ielādi**.

Pēc pieskaršanās Sākt/pauze taustiņam, maksimālās norādītās ielādes indikators izdziest, izslēgts  mirgo, ProSense uzsāk veļas ielādes noteikšanu:

1. Ierīce konstatē ielādi pirmo 30 sekunžu laikā: mirgo **kg** indikators un  laika punkti, veļas tilpne nedaudz pagriežas.
2. Ielādes noteikšanas beigās indikators **kg** izdziest un laika punkti  pārstāj mirgot. Programmas ilgums tiek attiecīgi pielāgots, un tas var palielināties vai samazināties. Ierīce sāk piepildīties ar ūdeni vēl pēc 30 sekundēm.

Ielādes noteikšanas beigās, **ja veļas tilpne ir pārslogota**, indikators **MAX** mirgo displejā:

Šādā gadījumā uz 30 sekundēm iespējams nopauzēt ierīci un izņemt lieko veļu.

Kad liekā veļas ir izņemta, pieskarieties Sākt/pauze taustiņam, lai atkal iedarbinātu programmu. ProSense fāzi var atkārtot ne vairāk kā trīs reizes (skat. 1. punktu).

Svarīgi! Ja veļas daudzumu nesamazina, mazgāšanas programma atsāk darbību jebkurā gadījumā, neskatoties uz to, ka ierīce ir pārslogota. Šādā gadījumā labākos mazgāšanas rezultātus nav iespējams garantēt.

 Aptuveni 20 minūtes pēc programmas sākuma programmas ilgumu var noregulēt atkal atkarībā no audumu ūdens uzsūkšanas spējām.

 ProSense noteikšana tiek veikta tikai ar pilnu mazgāšanas programmu (neizlaižot fāzes).

10.9 Programmas fāžu indikatori

Kad programma sāk darboties, darbojošās fāzes indikators mirgo, un citi fāzes indikatori deg nepārtraukti.

Piem., darbojas mazgāšanas vai

priekšmazgāšanas fāze: 

Kad fāze beidzas, attiecīgais indikators pārstāj mirgot un deg nepārtraukti. Sāk mirgot nākamās fāzes indikators.

Piem., darbojas skalošanas fāze:



Ja izvēlaties Tvaika programmu, iedegas tvaika fāzes indikators .

10.10 Programmas pārtraukšana un iespēju maiņa

Kad programma darbojas, mainīt var **tikai dažas** iespējas:

1. Pieskarieties taustiņam Sākt/pauze. Sāk mirgot attiecīgais indikators.
2. Mainiet iespējas. Displejā norādītā informācija attiecīgi mainās.
3. Nospiediet taustiņu Sākt/pauze vēlreiz.

Mazgāšanas programmas darbība turpinās.

10.11 Aktivizētās programmas atcelšana

1. Piespiediet taustiņu Ieslēgt/Izslēgt, lai atceltu programmu un izslēgtu ierīci.
2. Vēlreiz piespiediet taustiņu Ieslēgt/Izslēgt, lai ieslēgtu ierīci.

Tagad varat iestāfīt jaunu mazgāšanas programmu.



Ja ProSense fāze jau darbojas un ūdens sāk ieplūst veļas tīlnē, jaunā programma aktivizētas, **neatkārtojot ProSense fāzi**. Ūdens un mazgāšanas līdzeklis netiek izsūknēti, lai izvairītos no liekas resursu izšķiešanas. Displejā redzams programmas maksimālais ilgums, uzrādot jaunāko informāciju aptuveni 20 minūtes pēc jaunās programmas sākuma.

10.12 Durvju atvēršana - apgērbu pievienošana

Kad darbojas programma vai atliktais starts, ierīces durvis ir bloķētas.



Ja temperatūra vai ūdens līmenis veļas tīlnē ir pārāk augsti un/vai veļas tīlnē joprojām griežas, durvis atvērt nav iespējams.

1. Pieskarieties taustiņam Sākt/pauze. Attiecīgo durvju bloķēšanas indikators nodziest displejā.
2. Atveriet ierīces durvis. Ja nepieciešams, ievietojiet vai izņemiet priekšmetus.
3. Aizveriet durvis un pieskarieties taustiņam Sākt/pauze. Programma vai atliktais starts turpina darbību.
4. Durvis var atvērt, kad programma izpildīta, vai iestatiet Izgriešana/ ūdens izsūknēšana programmu un pēc tam nospiediet Sākt/pauze taustiņu.

10.13 Programmas beigas

Kad programmas darbība beigusies, ierīce automātiski izslēdzas. Atskan skaņas signāli, ja tie ir aktivizēti.

Displejā deg visi mazgāšanas fāzes indikatori un redzama laika zona .

Taustiņa Sākt/pauze indikators izdziest.

Durvis tiek atbloķētas, un indikators  izdziest.

MAX mirgo programmas beigās, ja veļas tilpne ir pārslogota.

1. Piespiediet taustiņu Ieslēgt/Izslēgt, lai izslēgtu ierīci.

Piecas minūtes pirms programmas beigām enerģijas taupīšanas funkcija automātiski deaktivizēs ierīci.

 Kad atkal aktivizējat programmu, displejā redzamas pēdējās izvēlētas programmas beigas. Pagrieziet programmu pārslēgu, lai iestatītu jaunu ciklu.

2. Izņemiet veļu no ierīces.
3. Pārlicinieties, ka veļas tilpne ir tukša.
4. Turiet durvis un mazgāšanas līdzekļa dozatoru pusvirus, lai ierīcē neveidotos pelējums un smakas.
5. Aizgrieziet ūdens krānu.

10.14 Ūdens izsūkņēšana cikla beigās

Izvēloties programmu vai iespēju, kura neizsūknē ūdeni pēc pēdējās skalošanas reizes, programma ir pabeigta, taču:

- Displejā redzams durvju bloķēšanas indikators .
- veļas tilpne regulāri griežas pēc regulāriem intervāliem, lai novērstu veļas burzīšanos;
- Durvis paliek bloķētas.
- Lai atvērtu durvis, nepieciešams izsūknēt ūdeni.

1. Ja nepieciešams, pieskarities taustiņam Veļas izgriešana, lai samazinātu ierīces ierosināto veļas izgriešanas ātrumu.
2. Lai turpinātu ciklu, nospiediet "Sākt/pauze".
3. Kad programmas darbība beigusies un lūkas bloķēšanas indikators  ir izdzisis, jūs varat atvērt durvis.
4. Dažas sekundes piespiediet taustiņu Ieslēgt/Izslēgt, lai izslēgtu ierīci.

 Jebkurā gadījumā ierīce izsūknē ūdeni automātiski pēc aptuveni 18 stundām.

10.15 Gaidstāves iespēja

Gaidstāves funkcija automātiski izslēdz ierīci, lai samazinātu enerģijas patēriņu, ja:

- ierīce netiek lietota piecas minūtes pirms taustiņa Sākt/pauze piespiešanas. Piespiediet taustiņu Ieslēgt/Izslēgt, lai atkal ieslēgtu ierīci;
- piecas minūtes pēc mazgāšanas programmas beigām. Piespiediet taustiņu Ieslēgt/Izslēgt, lai atkal ieslēgtu ierīci. Displejs rāda beidzamās iestatītās mazgāšanas programmas beigu laiku. Pagrieziet programmu pārslēgu, lai iestatītu jaunu ciklu.

 Ja iestatāt programmu vai iespēju, kas beidzas ar ūdeni tilpnē, gaidstāves funkcija **neieslēdz** ierīci, lai atgādinātu, ka jāizsūknē ūdens.

11. IZMANTOŠANA IKDIENĀ – MAZGĀŠANA UN ŽĀVĒŠANA



BRĪDINĀJUMS!
Skatiet sadaļu "Drošība".



Šī ierīce ir automātiska veļas mazgājamā mašīna — veļas žāvētājs.

11.1 Pilnīgas mazgāšanas un žāvēšanas programmas

Automātiska nepārtraukta programma

Ierīcei ir NonStop 60min programma, automātiska mazgāšanas un žāvēšanas programma, kurai nav nepieciešams iestatīt Žāvēšana režīmu.

Lai palaistu šo programmu:

1. Pēc veļas ievietošanas un mazgāšanas līdzekļa pievienošanas, nospiediet Ieslēgt/Izslēgt taustiņu uz dažām sekundēm, lai ieslēgtu ierīci.
2. Ar programmu pārslēgu iestatiet NonStop 60min programmu.

Indikators  parādās displejā.



3. Pieskarieties Sākt/pauze taustiņam, lai ieslēgtu programmu.

Neautomātiskas mazgāšanas un žāvēšanas programmas

Dažām mazgāšanas programmām jūs varat apvienot Mazgāšana un Žāvēšana režīmu, lai palaistu pilnīgu mazgāšanas un žāvēšanas programmu.

Rīkojieties šādi:

1. Piespiediet Ieslēgt/Izslēgt taustiņu uz dažām sekundēm, lai ieslēgtu ierīci.
2. Ievietojiet veļu, liekot katru apģērba gabalu atsevišķi.
3. Iepildiet attiecīgajā nodaļumā mazgāšanas līdzekli un piedevas.
4. Pagrieziet programmu pārslēgu mazgāšanas programmas pozīcijā. Displejā parādās noklusējuma temperatūra un izgriešanas ātrums. Ja nepieciešams, mainiet tos atbilstoši ievietotajai veļai. Displejā redzama arī maksimālā ieteicamā veļas ielāde mazgāšanas fāzei.
5. Iestatiet vēlamās iespējas, ja pieejamas.
6. Vienu reizi nospiediet Mode taustiņu, lai aktivizētu funkciju. Iedegas Mazgāšana un Žāvēšana indikatori.







Indikatori  un  parādās displejā. Displejā redzama arī maksimālā ieteicamā veļas ielāde





mazgāšanas un žāvēšanas programmai (piem., 6 kg kokvilnai).





7. Tagad varat izvēlēties automātisku žāvēšanas līmeni vai norādīt žāvēšanu ar noteiktu laiku.

11.2 Automātiskā mazgāšana un žāvēšana

1. Vairākkārt piespiediet taustiņu Žāvēšanas pakāpes, līdz displejā redzama nepieciešamā sausuma pakāpe. Iedegas atbilstošie indikatori virs taustiņa:

  =     **Gludināšanai:** kokvilnai;

    **Ievietošanai skapī:** kokvilnai un sintētikai;

     **Īpaši sauss:** kokvilnai.

Displejā redzamā laika vērtība atbilst mazgāšanas un žāvēšanas ciklu ilgumam, kas aprēķināti, par pamatu ņemot noklusējuma veļas apjoma vērtību.



Lai nodrošinātu kvalitatīvu žāvēšanu, izmantojot mazāk elektroenerģijas un īsākā laikā, ierīce neļauj iestatīt pārāk zemu izgriešanas ātrumu mazgājamiem un žāvējamiem apģērbiem.

2. Pieskarieties taustiņam Sākt/pauze, lai aktivizētu programmu. Sākas PROSENSE noteikšana.

Displejā iedegas durvju bloķēšanas  indikators, esošās fāzes indikators sāk mirgot.

Displejā būs redzams arī programmas atlikušais laiks.

11.3 Mazgāšana un žāvēšana ar noteiktu laiku

1. Vairākkārt piespiediet taustiņu Žāvēšana ar noteiktu laiku, lai iestatītu vēlamo laika vērtību (skatiet "Noteikta laika žāvēšana" tabulu un "Programmas" sadaļu). Žāvēšanas pakāpes indikators izdziest un iedegas  indikators.



Katru reizi, nospiežot šo taustiņu, laika vērtība pieaug par 5 minūtēm. Displejā būs redzama iestatītā laika vērtība.

2. Pieskarieties taustiņam Sākt/pauze, lai aktivizētu programmu. Sākas PROSENSE noteikšana.

Displejā iedegas durvju bloķēšanas  indikatora, esošās fāzes indikators sāk mīrgot.

Displejā būs redzams arī programmas atlikušais laiks.

11.4 Programmas beigās

- Ierīces darbība apstājas automātiski.
- Atskan skaņas signāli, ja tie ir aktivizēti.
- Displejā iedegas .
- Taustiņa Sākt/pauze indikators izdziest. Durvju bloķēšana  izdziest

- Dažas sekundes piespiediet taustiņu Ieslēgt/Izslēgt, lai izslēgtu ierīci.



Dažas minūtes pirms programmas beigām enerģijas taupīšanas funkcija automātiski izslēgs ierīci.

1. Izņemiet veļu no ierīces.
2. Pārlicinieties, ka veļas tīlne ir tukša.



Pēc žāvēšanas cikla rūpīgi iztīrīt gaisa filtrus, veļas tīlņi, blīvi un durvju iekšpusi ar mitru drānu.

12. IZMANTOŠANA IKDIENĀ - TIKAI ŽĀVĒŠANA



BRĪDINĀJUMS!
Skatiet sadaļu "Drošība".



Šī ierīce ir automātiska veļas mazgājamā mašīna — veļas žāvētājs.



Žāvējot lielu veļas apjomu, lai gūtu labu žāvēšanas veiktspēju, gādājiet, lai veļa nebūtu sarullējusies un lai tā būtu izvietota veļas tīlņā vienmērīgi.



12.1 Sagatavošanās žāvēšanai

1. Piespiediet Ieslēgt/Izslēgt taustiņu uz dažām sekundēm, lai ieslēgtu ierīci.



Tikai žāvēšanas programmas gadījumā displejā nav redzama maksimālā ielāde un PROSENSE noteikšana ir izslēgta.



2. Ievietojiet veļu, liekot katru apgērba gabalu atsevišķi.
3. Pagrieziet programmu izvēles slēdzi tādas programmas pozīcijā, kas piemērota veļas žāvēšanai.
4. Divreiz pieskarieties Mode taustiņam, lai izlaistu mazgāšanu un veiktu tikai žāvēšanu. Iedegas Žāvēšana

indikatora. Indikatori  un  parādās displejā.



12.2 Žāvēšana - automātiska

1. Vairākkārt piespiediet taustiņu Žāvēšanas pakāpes, līdz displejā redzama nepieciešamā sausuma pakāpe. Iedegas atbilstošie indikatori virs taustiņa:



a.  =  =  **Gludināšanai:**
kokvilnai;



b.  =  =  **levietošanai skapī:**
kokvilnai un sintētikai;



c.  =  =  **Īpaši sauss:** kokvilnai.

Displejā redzams žāvēšanas programmas ilgums.

i Lai nodrošinātu kvalitatīvu žāvēšanu, izmantojot mazāk elektroenerģijas un īsākā laikā, ierīce neļauj iestatīt pārāk zemu izgriešanas ātrumu mazgājamiem un žāvējamiem apģērbiem.

2. Pieskarieties taustiņam Sākt/pauze, lai aktivizētu programmu.

Displejā iedegas durvju bloķēšanas  indikators, esošās fāzes indikators sāk mirgot.

Displejā būs redzams arī programmas atlikušais laiks.

12.3 Noteikts žāvēšanas laiks

1. Vairākkārt piespiediet taustiņu Žāvēšana ar noteiktu laiku, lai iestatītu vēlamo laika vērtību (skatiet "Noteikta laika žāvēšana" tabulu un "Programmas" sadaļu). Žāvēšanas pakāpes indikators izdziest un iedegas  indikators.



Katru reizi, nospiežot šo taustiņu, laika vērtība pieaug par 5 minūtēm. Displejā būs redzama iestatītā laika vērtība.

2. Pieskarieties taustiņam Sākt/pauze, lai aktivizētu programmu.

Displejā iedegas durvju bloķēšanas  indikators, esošās fāzes indikators sāk mirgot.

Displejā būs redzams arī programmas atlikušais laiks.

12.4 Programmas beigās

- Ierīces darbība apstājas automātiski.
- Atskan skaņas signāli, ja tie ir aktivizēti.
- Displejā iedegas .
- Taustiņa Sākt/pauze indikators izdziest. Durvju bloķēšana  izdziest
- Dažas sekundes piespiediet taustiņu Ieslēgt/Izslēgt, lai izslēgtu ierīci.

i Dažas minūtes pirms programmas beigām enerģijas taupīšanas funkcija automātiski izslēgs ierīci.

1. Izņemiet veļu no ierīces.
2. Pārlicinieties, ka veļas tīlne ir tukša.

i Pēc žāvēšanas cikla rūpīgi iztīrīt gaisa filtrus, veļas tīlpi, bļīvi un durvju iekšpusi ar mitru drānu.

13. APĢĒRBU PŪKAS

Mazgāšanas un/vai žāvēšanas cikla laikā dažu audumu izstrādājumiem kā, piemēram, sūkljiem, vilnas izstrādājumiem, sporta krekliem, veidojas pūkas.

Atdalījušās pūkas var pielipt veļas izstrādājumiem nākamā cikla laikā.



Šī problēma palielinās ar tehniskajiem audumiem.

Lai novērstu pūku veidošanos, iesakām:

- nemazgāt tumšus apģērbus pēc gaišu un krāsainu audumu izstrādājumu (roku dvieļi, vilnas izstrādājumi, sporta krekli) mazgāšanas un žāvēšanas un otrādi;

- šos audumu izstrādājumus žāvēt svaigā gaisā, ja tie tiek mazgāti pirmo reizi;
- iztīrīt aizplūdes filtru.
- Pēc žāvēšanas cikla rūpīgi iztīrīt tukšo veļas tīlpi un durvis ar mitru drānu.

Lai likvidētu pūkas veļas tīlņē, iestatiet īpašu programmu:

- Iztukšojiet veļas tīlpi.
- Izīriet veļas tīlpi, bļīvi un durvis ar mitru drānu.
- Iestatiet skalošanas programmu.
- Vienlaicīgi nospiediet  un  taustiņus, līdz displejā parādās **CLE**, lai aktivizētu tīrīšanas funkciju.
- Pieskarieties pie Sākt/pauze taustiņa, lai ieslēgtu programmu.



Ja ierīce tiek lietota bieži, regulāri veiciet **CLE** programmu.

14. PADOMI UN IETEIKUMI



BRĪDINĀJUMS!

Skatiet sadaļu "Drošība".

14.1 Veļas ielāde

- Sašķirojiet veļu šādi: baltā veļa, krāsainā veļa, sintētika, smalkveļa un vilnas izstrādājumi.
- Ievērojiet uz veļas etiķetēm norādītās mazgāšanas norādes.
- Nemazgājiet kopā baltus un krāsainus apģērbus.
- Daži krāsaini apģērbi var zaudēt krāsu pirmajā mazgāšanas reizē. Ieteicam tos mazgāt atsevišķi dažas pirmās reizes.
- Aizpogājiet spilvendrānas, aiztaisiet rāvējslēdzējus, āķišus un spiedpogas. Sasieniet jostas.
- Iztukšojiet kabatas un atlokiet atloces.
- Izgrieziet uz āru daudzslāņu audumus, vilnu un drēbes ar uzkrāsotām ilustrācijām.
- Iepriekš apstrādājiet grūti iztīrāmus traipus.
- Izmazgājiet nopietnus traipus ar īpašu mazgāšanas līdzekli.
- Rīkojieties uzmanīgi ar aizkariem. Noņemiet āķus vai ielieciet aizkarus mazgāšanas maisā vai spilvendrānā.
- Nemazgājiet apģērbu bez vīlēm un apģērbu ar iegriezumiem.
- Izmantojiet speciālo veļas mazgāšanas maisu maziem un/vai smalkiem apģērbiem (piem., krūšturus ar stīpām, jostas, zeķbikses u.c.).
- Īpaši neliels veļas daudzums var radīt līdzsvara problēmas izgriešanas fāzes laikā, kas izraisa pārmērīgas vibrācijas. Ja tas notiek:
 - a. pārtrauciet programmu un atveriet durvis (skatiet sadaļu "Ikdienas lietošana");
 - b. izkārtojiet veļu ar rokām, lai apģērba gabali būtu vienmērīgi izklāti veļas tilpnē;
 - c. piespiediet Sākt/pauze taustiņu. Veļas izgriešanas fāze turpinās.

14.2 Nopietni traipi

Dažiem traipiem ar ūdeni un mazgāšanas līdzekli nepietiks.

Mēs iesakām iepriekš apstrādāt šos traipus pirms drēbju ievietošanas ierīcē.

Jūs varat iegādāties īpašus traipu noņēmējus. Izmantojiet īpašos traipu noņēmējus, kas piemēroti traipa un auduma veidam.

14.3 Mazgāšanas un citi līdzekļi

- Lietojiet tikai veļas mazgājamām mašīnām paredzētos mazgāšanas un citus līdzekļus:
 - veļas pulverus visu veidu audumiem, izņemot smalkveļai. Dodiet priekšroku veļas pulverim ar balinātāju baltajiem apģērbiem un veļas dezinfekcijai.
 - Šķidrās mazgāšanas līdzekļus programmām mazgāšanai zemās temperatūrās (60 °C maks.) visu veidu audumiem, vai īpaši tikai vilnai.
- Nejauciet kopā dažādus mazgāšanas līdzekļu veidus.
- Lai saudzētu vidi, neizmantojiet vairāk par ieteikto mazgāšanas līdzekļa daudzumu.
- Ievērojiet norādījumus uz mazgāšanas līdzekļu vai citu līdzekļu iepakojuma, nepārsniedzot maksimālo norādīto līmeni (**MAX**).
- Izmantojiet auduma veidam un krāsai, programmas temperatūrai un netīrības pakāpei ieteiktos mazgāšanas līdzekļus.

14.4 Ieteikumi vides aizsardzībai

- Iestatiet programmu bez priekšmazgāšanas fāzes, lai mazgātu vidēji netīru veļu.

- Vienmēr ieslēdziet mazgāšanas programmu, kad veļas mašīna ir pilna.
- Iepriekš apstrādājot traipus vai izmantojiet traipu tīrīšanas līdzekli, iestatiet programmu ar zemu temperatūru.
- Lai izmantotu pareizo mazgāšanas līdzekļa daudzumu, noskaidrojiet ūdens cietību savā mājoklī. Skatiet sadaļu "Ūdens cietība".

14.5 Ūdens cietība

Ja ūdens jūsu rajonā ir ciets vai vidēji ciets, mēs iesakām izmantot veļas mazgājamām mašīnām paredzēto ūdens mīkstināšanas līdzekli. Rajonos, kur ūdens ir mīksts, ūdens mīkstināšanas līdzekli lietot nav nepieciešams.

Lai noskaidrotu ūdens cietības pakāpi savā rajonā, sazinieties ar savu vietējo ūdens piegādes uzņēmumu.

Lietojiet pareizu ūdens mīkstinātāja daudzumu. Ievērojiet instrukcijas, kas norādītas uz produktu iepakojuma.

14.6 Žāvēšanas cikla sagatavošana

- Atgrieziet ūdens krānu.
- Pārbaudiet, vai kanalizācijas caurule ir kārtīgi pievienota. Lai iegūtu papildinformāciju, skatiet sadaļu par uzstādīšanu.
- Skatiet žāvēšanas programmas tabulā informāciju par atļauto maksimālo veļas daudzumu žāvēšanas programmai.

14.7 Veļa, kas nav piemērota žāvēšanai





Niestatiet žāvēšanas programmu šādiem veļas veidiem:

- Sintētiska auduma aizkariem;
- apģērba gabaliem ar metāla detaļām;
- neilona zeķēm;
- vatētām segām;
- gultas pārklājiem;
- Segām;
- siltām vējjakām;
- guļammaisiem.
- audumiem, kas satur losjonu, matu laku, nagu lakas notīrīšanas šķidrums vai tamlīdzīgu šķidrums paliekas;

- drēbēm, kurās ir putugumija vai citi līdzīgi materiāli.

14.8 Apģērbu uzlīmes

Žāvējot veļu, ievērojiet arī apģērbu ražotāja uzlīmēs minēto informāciju:

-  = apģērbu drīkst žāvēt žāvētājā;
-  = žāvēšanas ciklam ir augsta temperatūra;
-  = žāvēšanas ciklam ir pazemināta temperatūra;
-  = apģērbu nedrīkst žāvēt žāvētājā.

14.9 Žāvēšanas cikla ilgums

Žāvēšanas cikls ilgums var būt atkarīgs no:

- veļas beigu izgriešanas ātruma;
- sausuma pakāpes;
- veļas veida;
- ievietojamās veļas daudzuma.

14.10 Papildu žāvēšana

Ja veļa pēc žāvēšanas programmas pabeigšanas vēl arvien ir mitra, papildus izvēlieties vēl vienu īslaicīgu žāvēšanas ciklu.



BRĪDINĀJUMS!
Lai izvairītos no veļas saburšanās un saraušanās, nepāržāvējiet to.

14.11 Vispārīgi ieteikumi

"Žāvēšanas programmu" tabulās atrodama informācija par vidējiem žāvēšanas laikiem.

Pieredze ļaus jums izžāvēt veļu labāk. Pierakstiet jau veikto ciklu laiku.

Lai žāvēšanas beigās nepieļautu statisko izlādi:

1. Mazgāšanas ciklā izmantojiet audumu mīkstinātājus.
 2. Izmantojiet īpašus audumu mīkstinātājus žāvēšanas tvertnēs.
- Kad žāvēšanas programma ir beigusies, nekavējoties izņemiet veļu.

15. KOPŠANA UN TĪRĪŠANA



BRĪDINĀJUMS!
Skatiet sadaļu "Drošība".

15.1 Ārpusē tīrīšana

Tīriet ierīci tikai ar maigām ziepēm un siltu ūdeni. Pilnībā nosusiniet visas virsmas.



UZMANĪBU!
Nelietojiet alkoholu, šķīdinātājus vai ķīmikālijas.



UZMANĪBU!
Netīriet metāla virsmas ar tīrīšanas līdzekļiem uz hlora bāzes

15.2 Atkaļķošana



Ja ūdens jūsu rajonā ir ciets vai vidēji ciets, mēs iesakām izmantot veļas mazgājamām mašīnām paredzēto ūdens atkaļķošanas līdzekli.

Regulāri pārbaudiet veļas tilpni, lai pamanītu katlakmens veidošanos.

Parastie mazgāšanas līdzekļi jau satur ūdens mazgāšanas līdzekļus, taču mēs iesakām laiku pa laikam ieslēgt ciklu ar tukšu veļas tilpni un atkaļķošanas līdzekli.



Vienmēr ievērojiet instrukcijas, kas norādītas uz produktu iepakojuma.

15.3 Apkopes mazgāšana

Atkārtoti un ilgstoši lietojot programmas ar zemu temperatūru, veļas tilpnē un tvertnē var rasties mazgāšanas līdzekļa atliekas, pūkas un baktērijas. Tas var izraisīt sliktas smakas un pelējumu.

Lai likvidētu šīs atliekas un higiēniski iztīrītu ierīces iekšpusi, regulāri ieslēdziet apkopes mazgāšanas ciklu (vismaz reizi mēnesī):

1. Izņemiet veļu no veļas tilpnes.
2. Ieslēdziet kokvilnas programmu ar visaugstāko temperatūras iestatījumu

un nelielu pulverveida mazgāšanas līdzekļa daudzumu.

15.4 Durvju blīvējums

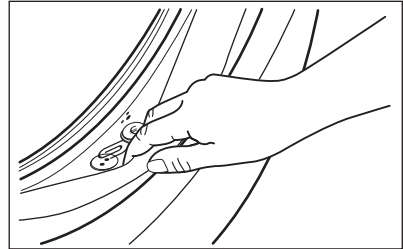

Regulāri pārbaudiet blīvējumu un izņemiet svešķermeņus no iekšējām detaļām.

15.5 Veļas tilpnes tīrīšana

Regulāri pārbaudiet veļas tilpni, lai novērstu rūsas veidošanos.

Lai veiktu pilnu tīrīšanu:

1. Iztīriet tilpni, izmantojot nerūsējošam tēraudam īpaši paredzētiem līdzekļiem.
2. Vienmēr ievērojiet instrukcijas, kas norādītas uz produktu iepakojuma.
2. Ieslēdziet īsu kokvilnas programmu ar augstu temperatūru, neievietojot veļu un izmantojot nelielu veļas pulvera daudzumu, lai izskalotu visas atliekas.

15.6 Mazgāšanas līdzekļa dozatora tīrīšana

Lai to novērstu izkaltošu mazgāšanas līdzekļa vai sarecējuša auduma mīkstinātāja un/vai pelējuma veidošanos mazgāšanas līdzekļa dozatorā, laiku pa laikam rīkojieties šādi:

1. Atveriet atvilktni. Piespiediet atduri uz leju, kā tas norādīts attēlā, un izvelciet to.

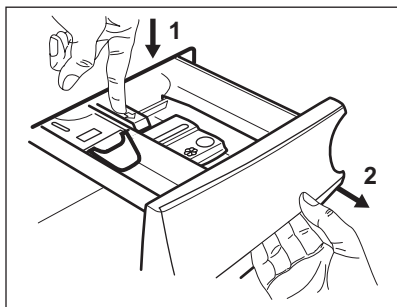

2. Lai atvieglotu tīrīšanu, noņemiet papildpiedeļu nodalījuma augšdaļu un izskalojiet to zem tekoša silta ūdens, likvidējot visas uzkrātā mazgāšanas līdzekļa atliekas. Pēc tīrīšanas uzstādiat augšdaļu atpakaļ.

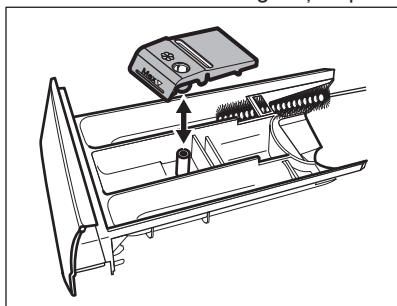

3. Pārbaudiet, vai visas mazgāšanas līdzekļa atliekas tiek izņemtas no padziļinājuma augšējās un apakšējās daļas. Padziļinājuma tīrīšanai izmantojiet nelielu suku.

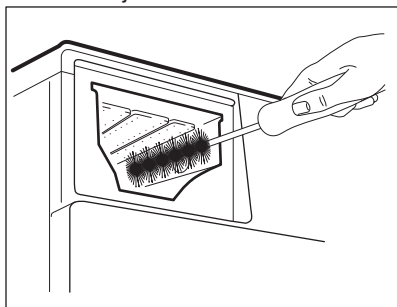

4. Ievietojiet mazgāšanas līdzekļa dozatoru vadotnēs un aizveriet to. Ieslēdziet skalošanas programmu, neievietojot veļu tvertnē.

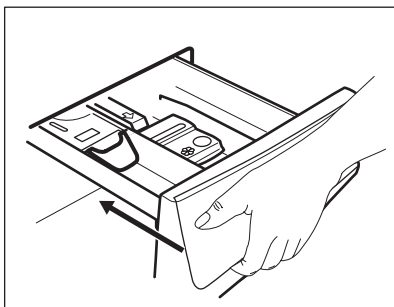

15.7 Ūdens izsūknēšanas sūkņa tīrīšana



BRĪDINĀJUMS!

Atvienojiet kontaktdakšu no kontaktligzdas.



Regulāri pārbaudiet aizplūdes filtru un pārliecinieties, ka tas ir tīrs.

Tīriet sūkni, ja:

- ierīce neizsūknē ūdeni;
- veļas tilpne negriežas;
- no ierīces atskan neparasts troksnis, kuru rada aizsērējis sūknis;
- ekrānā parādās brīdinājuma kods **E20**.



BRĪDINĀJUMS!

- Neizņemiet filtru, kamēr ierīce darbojas.
- Netīriet sūkni, ja ūdens ierīcē ir karsts. Nogaidiet, līdz ūdens ir atdzisis.

Lai iztīrītu sūkni, rīkojieties šādi:

1. Atveriet sūkņa vāku.

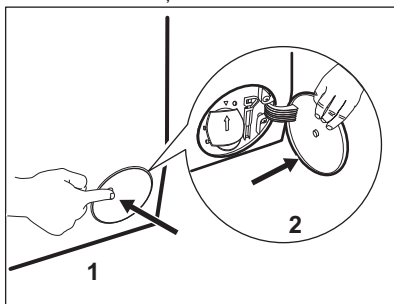

2. Novietojiet zem noplūdes sūkņa atveres piemērotu bļodu, lai tajā satecētu viss izplūstošais ūdens.
3. Atveriet lūku uz leju. Vienmēr turiet pa rokai lupatu, jo, izņemot filtru, var izplūst ūdens.

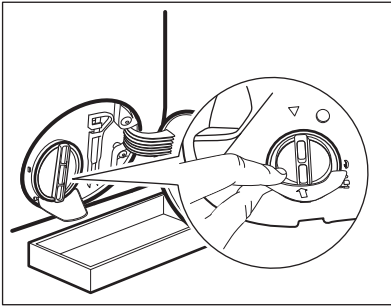

4. Pagrieziet filtru par 180 grādiem pretēji pulksteņa rādītāja virzienam, lai atvērtu to, bet neizņemiet to. Ļaujiet ūdenim izplūst.

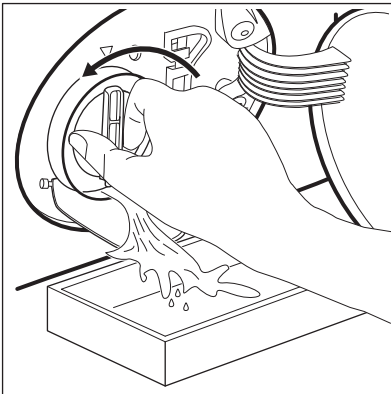

5. Kad trauks ir pilns ar ūdeni, ieskrūvējiet filtru atpakaļ un iztukšojiet trauku.
6. Atkārtojiet 4. un 5. soli, līdz ūdens vairs neizplūst.
7. Pagrieziet filtru pretēji pulksteņa rādītāja virzienam, lai to izņemtu.

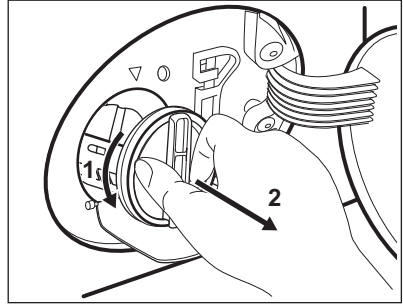

8. Ja nepieciešams, izņemiet pūkas un priekšmetus no filtra atveres.
9. Pārļiecinieties, ka sūkņa lāpstiņritenis griežas. Ja tas negriežas, sazinieties ar pilnvaroto apkopes centru.

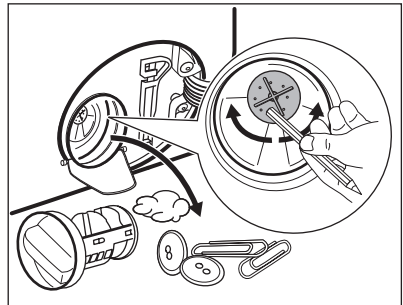

10. Tīriet filtru zem krāna ūdens.

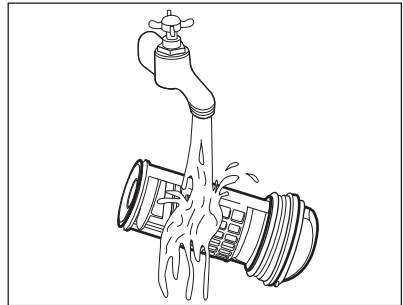

11. Ielieciet filtru atpakaļ tīrā šajās vadīklās, pagriežot to pulksteņa rādītāja virzienā. Pārļiecinieties, ka filtrs pareizi piegriezts, lai novērstu ūdens noplūdes.

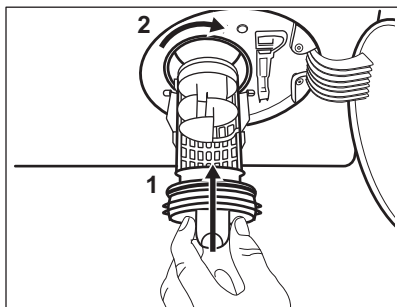

12. Aizveriet sūkņa vāku.

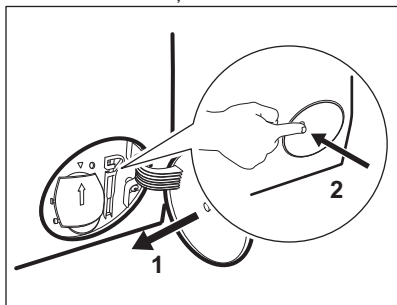

Izvadot ūdeni ar šīs ārkārtas ūdens izvadīšanas procedūras palīdzību, noplūdes sistēmu atkal nepieciešams aktivizēt:

- a. Ielejiet mazgāšanas līdzekļa dozatora galvenajā nodalījumā 2 litrus ūdens.
- b. Aktivizējiet programmu, lai izsūknētu ūdeni.

15.8 Ieplūdes šļūtenes un filtra vārsta tīrīšana

Ieteicams laiku pa laikam tīrīt ieplūdes šļūtenes un vārsta filtrus, lai likvidētu laika gaitā uzkrātās nogulsnes:

1. Atvienojiet ieplūdes šļūteni no krāna un noīriiet filtru.

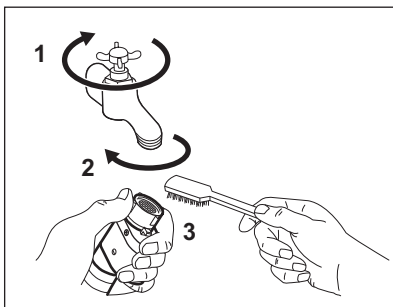

2. Atvienojiet ieplūdes šļūteni no ierīces, atskrūvējot gredzveida uzgriezni.

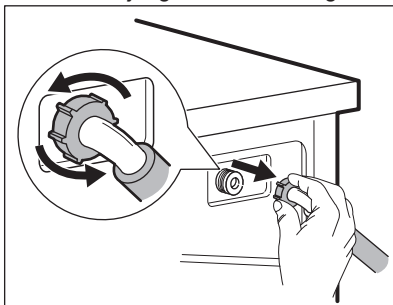

3. Noīriiet vārsta filtru ierīces aizmugurē ar zobu suku.

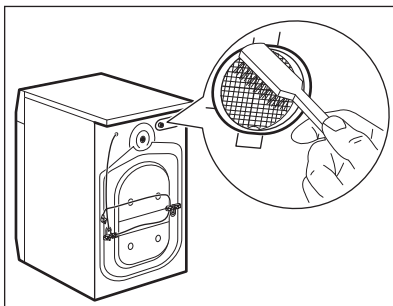

4. Atkal pieslēdzot šļūteni ierīces aizmugurē, pagrieziet to pa kreisi vai pa labi (bet ne vertikālā pozīcijā) atkarībā no jūsu ūdens krāna pozīcijas.

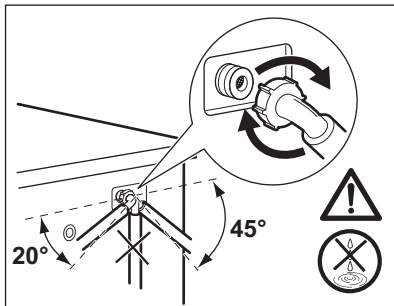

15.9 Avārijas ūdens izsūkņēšana

Ja ierīce neizsūknē ūdeni, veiciet to pašu procedūru, kas aprakstīta rindkopā "Noplūdes sūkņa tīrīšana". Ja nepieciešams, iztīriet sūkni.

Izvadot ūdeni ar šīs ārkārtas ūdens izvadīšanas procedūras palīdzību, noplūdes sistēmu atkal nepieciešams aktivizēt:

1. Ielejiet mazgāšanas līdzekļa dozatora galvenajā nodaļījumā 2 litrus ūdens.
2. Aktivizējiet programmu, lai izsūknētu ūdeni.

15.10 Brīdinājumi par salu

Ja ierīce uzstādīta vietā, kur gaisa temperatūra var sasniegt 0 °C vai zemāku temperatūru, izlaidiet atlikušo ūdeni no iepļūdes šļūtenes un izsūknējiet to no sūkņa.

1. Atvienojiet kontaktdakšu no kontaktligzdas.
2. Aizgrieziet ūdens krānu.
3. Ielieciet iepļūdes šļūtenes divus galus konteinerā un ļaujiet ūdenim izplūst no šļūtenes.
4. Iztukšojiet sūkni. Skatiet ārkārtas ūdens izvadīšanas procedūru.
5. Kad sūknis ir tukšs, uzstādiet atpakaļ iepļūdes šļūteni.



BRĪDINĀJUMS!

Pārliecinieties, ka temperatūra ir augstāka par 0 °C, pirms atkal lietojat ierīci.

Ražotājs neatbild par bojājumiem, kas radušies zemas temperatūras rezultātā.

16. PROBLĒMRISINĀŠANA



BRĪDINĀJUMS!

Skatiet sadaļu "Drošība".

16.1 Ievads

Ierīce neieslēdzas vai apstājas darbības laikā.

Vispirms mēģiniet atrast problēmas risinājumu (skatiet tabulu). Ja problēma atkārtojas, sazinieties ar pilnvaroto servisa centru.

Lielas problēmas gadījumā darbojas skaņas signāli, displejā tiek parādīts signāla kods un Sākt/pauze taustiņš var mirgot bez pārtraukuma:

- **E10** - Ierīce kārtīgi nepiepildās ar ūdeni.
No jauna iedarbiniet ierīci, nospiežot Sākt/pauze taustiņu. Pēc 5 sekundēm durvis atbloķēsies.
- **E20** - Ierīce neizsūknē ūdeni.

- **E40** - Ierīces durvis ir atvērtas vai nav aizvērtas pareizi. Lūdzu, pārbaudiet durvis!



Ja ierīcē ir ievietots par daudz veļas, izņemiet dažus apģērba gabalus no veļas tilpnes un/vai turiet durvis piespiestas, pieskaroties Sākt/pauze taustiņam, līdz indikatoram  pārstāj mirgot (skat. attēlu zemāk).

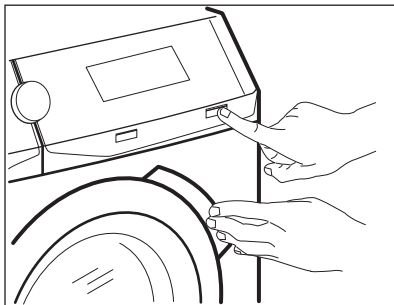

- **EHO** - Strāvas padeve ir nestabila. Pagaidiet, līdz strāvas padeve ir stabila.
- **E91** - nenotiek komunikācija starp ierīces elektroniskajiem elementiem. Izslēdziet to un ieslēdziet atkārtoti;

Programma netika pabeigta pareizi vai ierīce pārāk ātri pārtrauca darbību. Ja brīdinājuma kods atkārtojas, sazinieties ar pilnvaroto servisa centru.

- **EFO** - Aktivizējusies ierīce pret ūdens noplūdēm. Atvienojiet ierīci un aizveriet ūdens krānu. Sazinieties ar pilnvaroto servisa centru.



BRĪDINĀJUMS!

Pirms pārbaudes veikšanas atvienojiet ierīci no elektrotilkla.

16.2 Iespējamās kļūmes

Problēma	Iespējamais risinājums
Programma neieslēdzas.	<ul style="list-style-type: none"> • Pārbaudiet, vai kontaktdakša pieslēgta kontaktligzdai. • Pārliedziniet, ka ierīces durvis ir aizvērtas. • Pārliedziniet, vai nav bojāti drošinātāji drošinātāju blokā. • Pārliedziniet, vai pieskārties Sākt/pauze. • Ja iestatīts atliktais starts, atceliet iestatījumu vai gaidiet laika atskaites beigas. • Izslēdziet Bērnu drošības funkciju, ja tā ir ieslēgta.
Ierīce kārtīgi nepiepildās ar ūdeni.	<ul style="list-style-type: none"> • Pārbaudiet, vai ūdens krāns ir atvērts. • Pārliedziniet, vai ūdens piegādes spiediens nav pārāk zems. Lai iegūtu šo informāciju, sazinieties ar vietējo ūdens apgādes dienestu. • Pārbaudiet, vai ūdens krāns nav aizsērējis. • Pārbaudiet, vai ūdens noplūdes šļūtene nav salocījies, bojāta vai saliekta. • Pārliedziniet, vai ūdens ieplūdes šļūtenes pieslēgums ir pareizs. • Pārbaudiet, vai nav aizsērējis ieplūdes šļūtenes filtrs vai vārsta filtrs. Skatiet sadaļu "Kopšana un tīrīšana".
Ierīce piepildās ar ūdeni un tad uzreiz to izsūknē	<ul style="list-style-type: none"> • Pārliedziniet, ka izvades šļūtene ir pareizā pozīcijā. Iespējams, šļūtene atrodas pārāk zemu. Skatiet sadaļu "Uzstādīšanas norādes".

Problēma	Iespējamais risinājums
ierīce neizsūknē ūdeni.	<ul style="list-style-type: none"> • Pārbaudiet, vai izlietnes sifons nav aizsērējis. • Pārbaudiet, vai ūdens izvades šļūtene nav samezgļojusies vai saliekta. • Pārbaudiet, vai ūdens noplūdes filtrs nav aizsērējis. Tīriet filtru, ja nepieciešams. Skatiet sadaļu "Kopšana un tīrīšana". • Pārliedzinieties, vai ūdens noplūdes šļūtenes pieslēgums ir pareizs. • Iestatot programmu bez ūdens izsūknēšanas fāzes, iestatiet ūdens izsūknēšanas programmu. • Ja izvēlēta iespēja, kuras beigās ūdens netiek izvadīts no veļas tilpnes, iestatiet ūdens izsūknēšanas programmu.
Nedarbojas veļas izgriešanas fāze, vai mazgāšanas cikls noris ilgāk nekā parasti.	<ul style="list-style-type: none"> • Iestatiet izgriešanas programmu. • Pārbaudiet, vai ūdens noplūdes filtrs nav aizsērējis. Tīriet filtru, ja nepieciešams. Skatiet sadaļu "Kopšana un tīrīšana". • Ar rokām izkārtojiet drēbes tilpnē un iedarbiniet izgriešanas fāzi no sākuma. Šī problēma, iespējams, radusies līdzsvara trūkuma dēļ.
Uz grīdas ir ūdens.	<ul style="list-style-type: none"> • Pārbaudiet, vai ūdens šļūteņu savienotājdetaļas ir cieši pievilktas un nav ūdens noplūdes. • Pārbaudiet, vai ūdens ieplūdes šļūtene vai ūdens izsūknēšanas šļūtene nav bojātas. • Pārliedzinieties, vai izmantots pareizais mazgāšanas līdzeklis un pareizā daudzumā.
Ierīces durvis nevar atvērt.	<ul style="list-style-type: none"> • Pārliedzinieties, ka ir izvēlēta mazgāšanas programma, kuras beigās ūdens paliek veļas tilpnē. • Pārbaudiet, vai mazgāšanas programma beigusies. • Ja ceļas tilpnē palicis ūdens iestatiet ūdens izsūknēšanas vai veļas izgriešanas programmu. • Pārliedzinieties, vai ierīce ir pieslēgta barošanai. • Šo problēmu, iespējams, radījusi ierīces darbības kļūme. Sazinieties ar pilnvaroto servisa centru. Ja nepieciešams atvērt durvis, rūpīgi izlasiet sadaļu "Durvju atvēršana ārkārtas gadījumā".
Mašīna rada neparastus trokšņus un vibrē.	<ul style="list-style-type: none"> • Pārbaudiet, vai ierīce ir pareizi nolīmeņota. Skatiet sadaļu "Uzstādīšanas norādes". • Pārliedzinieties, ka noņemti visi iesaiņojuma materiāli un/vai izņemtas visas pārvietošanas laikā izmantotās skrūves. Skatiet sadaļu "Uzstādīšanas norādes". • Ielieciet tilpnē vairāk veļas. Veļas var būt par maz.
Programmas darbības ilgums pieaug vai samazinās programmas darbības laikā.	<ul style="list-style-type: none"> • ProSense funkcija var noregulēt programmas darbības ilgumu atbilstoši veļas veidam un daudzumam. Skatiet rindkopu "ProSense veļas daudzuma noteikšana" sadaļā "Lietošana ikdienā".

Problēma	Iespējamais risinājums
Mazgāšanas rezultāti nav apmierinoši.	<ul style="list-style-type: none"> • Palieliniet mazgāšanas līdzekļa daudzumu vai izmantojiet citu mazgāšanas līdzekli. • Pirms veļas mazgāšanas izmantojiet īpašus izstrādājumus, lai likvidētu grūti iztīrāmus traipus. • Pārliecinieties, ka iestatījāt pareizu temperatūru. • Samaziniet veļas daudzumu.
Pārāk daudz putu veļas tilpnē mazgāšanas cikla laikā.	<ul style="list-style-type: none"> • Samaziniet mazgāšanas līdzekļa daudzumu.
Pēc mazgāšanas cikla mazgāšanas līdzekļa dozatorā ir mazgāšanas līdzekļa atliekas.	<ul style="list-style-type: none"> • Pārliecinieties, ka aizdare ir pareizā pozīcijā (UZ AUGŠU veļas pulverim, UZ LEJU šķidram mazgāšanas līdzeklim). • Pārliecinieties, ka izmantojāt mazgāšanas līdzekļa dozatoru atbilstoši šajā rokasgrāmatā sniegtajiem norādījumiem.
Ierīce nežāvē vai žāvē nepareizi.	<ul style="list-style-type: none"> • Atgrieziet ūdens krānu. • Pārbaudiet, vai ūdens noplūdes filtrs nav aizsērējis. • Samaziniet veļas daudzumu. • Pārliecinieties, ka ir iestatīts pareizs cikls. Ja nepieciešams, vēlreiz iestatiet īsu žāvēšanas laiku.
Izmazgātā veļa ir pilna ar dažādas krāsas pūkām.	<p>No iepriekšējā cikla laikā mazgātām drēbēm atdalījušās dažādu krāsu pūkas:</p> <ul style="list-style-type: none"> • Žāvēšanas fāze palīdz likvidēt daļu pūku. • Notīriet drēbes ar atpūkotāju. <p>Ja veļas tilpnē ir pārāk daudz pūku, palaidiet speciālu programmu tās iztīrīšanai (papildu informāciju skatiet sadaļā "Audumu pūkas").</p>

Pēc pārbaudes ieslēdziet ierīci. Programma atsāksies no tās vietas, kur tā tika pārtraukta. Ja problēma atkārtojas, sazinieties ar pilnvaroto servisa centru. Ja ekrānā redzami citi brīdinājuma kodi, ieslēdziet un izslēdziet ierīci. Ja problēma atkārtojas, sazinieties ar pilnvaroto servisa centru.

16.3 Avārijas durvju atvēršana

Elektrības padeves pārtraukuma vai darbības traucējumu gadījumā ierīces durvis paliek bloķētas. Mazgāšanas programma turpinās pēc elektrības padeves atjaunošanas. Ja durvis paliek bloķētas darbības traucējumu gadījumā, tās ir iespējams atvērt, izmantojot avārijas atvēršanas funkciju.

Pirms durvju atvēršanas:



UZMANĪBU!
Apdedzināšanās bīstamība! Pārliecinieties, vai ūdens temperatūra nav pārāk augsta un vai veļa nav karsta. Ja nepieciešams, pagaidiet, līdz tie atdziest.



UZMANĪBU!
Pastāv savainošanās risks! Pārliecinieties, vai veļas tilpne negriežas. Ja nepieciešams, līdz veļas tilpne pārstāj griezties.

- i** Pārliecinieties, ka ūdens līmenis veļas tilpnē nav pārāk augsts. Ja nepieciešams, veiciet ārkārtas iztukšošanu (skatiet punktu "Ārkārtas iztukšošana" sadaļā "Kopšana un tīrīšana").

Lai atvērtu durvis, rīkojieties šādi:

1. Piespiediet taustiņu Ieslēgt/Izslēgt **i**, lai izslēgtu ierīci.
2. Atvienojiet kontaktdakšu no kontaktligzdas.
3. Atveriet filtra vāciņu.
4. Vienu reizi pavelciet uz leju avārijas atvēršanas sviru.. Vēlreiz pavelciet to

uz leju, turiet to piespiestu un vienlaicīgi atveriet ierīces durvis.

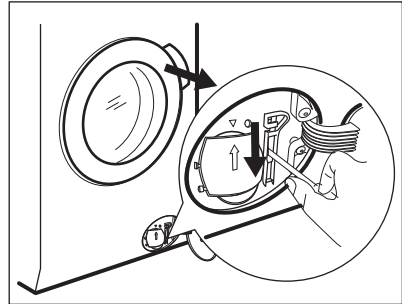

5. Izņemiet veļu un aizveriet ierīces durvis.
6. Aizveriet filtra vāciņu.

17. PATĒRIŅA DATI

- i** Norādītās vērtības ir iegūtas laboratorijas apstākļos atbilstoši standartiem. Datus var mainīt dažādi cēloņi: veļas daudzums un veids un apkārtējās vides temperatūra. Ūdens spiediens, barošanas spriegums un ietilpības ūdens temperatūra arī var ietekmēt mazgāšanas programmas ilgumu.

- i** Tehniskie parametri var tikt mainīti bez iepriekšēja brīdinājuma, lai uzlabotu produkta kvalitāti.

- i** Mazgāšanas programmas laikā ProSense tehnoloģija var mainīt mazgāšanas ilgumu un patēriņa vērtības. Lai iegūtu papildinformāciju, skatiet rīdkopu "ProSense ielādes noteikšana" sadaļā "Lietošana ikdienā".

Programmas	Ielāde (kg)	Enerģijas patēriņš (kWh)	Ūdens patēriņš (litri)	Aptuvenais programmas ilgums (minūtēs)
Kokvilna 60 °C	9	1.65	80	200
Kokvilna Eko Enerģijas taupības programma kokvilnas mazgāšanai pie 60 °C ¹⁾	9	0.86	56	295
Kokvilna 40 °C	9	1.25	80	200
Sintētika 40 °C	4	0.78	55	130
Smalkveļa 40 °C	4	0.60	63	91

Programmas	Ielāde (kg)	Enerģijas patēriņš (kWh)	Ūdens patēriņš (litri)	Aptuvenais programmas ilgums (minūtēs)
Vilnas izstrādājumi / mazgāšana ar rokām 30 °C	1.5	0.35	57	60

¹⁾ "Enerģijas taupības programma kokvilnas mazgāšanai" pie 60 °C un ar 9 kg veļas ielādi saskaņā ar Direktīvu 96/60/EK ir atsaucies programma datiem, kas minēti enerģijas uzlīmē.

18. TEHNISKIE DATI

Zmērs	Platums / augstums / dziļums / kopējais dziļums	600 mm/ 850 mm/ 630 mm/ 660 mm
Elektrības padeves pieslēgums	Spriegums	230 V
	Vispārējā jauda	2200 W
	Drošinātājs	10 A
	Frekvence	50 Hz
Aizsardzības pakāpe pret cieto daļiņu un mitruma izplatīšanos, kuru nodrošina aizsargapvalks, izņemot gadījumus, kad zemsprieguma ierīcēm nav aizsardzības no mitruma		IPX4
Ūdens padeve ¹⁾		Auksts ūdens
Ūdens pievada spiediens	Minimums	0,5 bāri (0,05 MPa)
	Maksimums	8 bāri (0,8 MPa)
Maksimālais veļas daudzums	Kokvilna	9 kg
Maks. sausas veļas ielāde	Kokvilna	6 kg
	Sintētika	4 kg
Izgriešanas ātrums	Maksimālais veļas izgriešanas ātrums	1550 apgr./min.

¹⁾ Pievienojiet ūdens ieplūdes šļūteni ūdens krānam ar 3/4" vītņi.

19. PIEDERUMI

19.1 Pieejams www.aeg.com/shop vai pie oficiāla izplatītāja



Tikai papildpiederumi, kurus apstiprinājis AEG, nodrošina ierīces drošības standartus. Ja tiks izmantotas neapstiprinātas detaļas, jebkādas prasības būs spēkā neesošas.

19.2 Montāžas plākšņu komplekts

Uzstādot ierīci uz pamatnes, nostipriniet to ar montāžas plāksnēm.

Uzmanīgi izlasiet ar piederumu kopā piegādātas instrukcijas.

19.3 Pamatne ar atvilktni

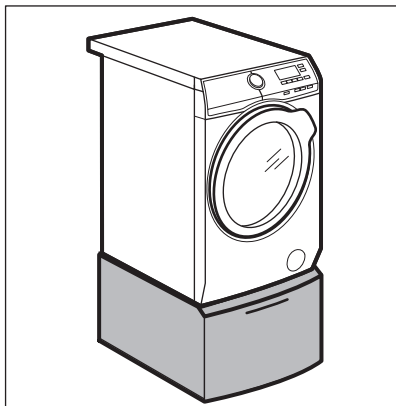



Lai paceltu ierīci augstāk un atvieglotu veļas ielādi un izņemšanu.

Atvilktni var izmantot veļas glabāšanai, piem., lai glabātu dvieļus, tīrīšanas izstrādājumus u.c.

Uzmanīgi izlasiet ar piederumu kopā piegādātas instrukcijas.

20. APSVĒRUMI PAR VIDES AIZSARDZĪBU

Nododiet otrreizējai pārstrādei materiālus ar simbolu . Ievietojiet iepakojuma materiālus atbilstošajos konteineros to otrreizējai pārstrādei. Palīdziet aizsargāt apkārtējo vidi un cilvēku veselību, atkārtoti pārstrādājot elektrisko un elektronisko iekārtu atkritumus.

Neizmetiet ierīces, kas apzīmētas ar šo simbolu , kopā ar mājsaimniecības atkritumiem. Nododiet izstrādājumu vietējā otrreizējās pārstrādes punktā vai sazinieties ar vietējo pašvaldību.

www.aeg.com/shop



157023480-A-362018



AEG