

***THOMSON***

androidtv



## SVARĪGI!

Lūdzu, uzmanīgi izlasiet šo rokasgrāmatu pirms televizora uzstādīšanas un lietošanas. Turiet šo rokasgrāmatu kādā ērtā vietā turpmākai atsaucei.

## Saturs

<b>1.</b>	<b>Drošības informācija</b>	<b>3</b>
1.1.	Marķējumi uz produkta	3
1.2.	Brīdinājums!	4
1.3.	Brīdinājumi par uzstādīšanu uz sienas	4
1.4.	Vienkāršotā ES atbilstības deklarācija	5
1.5.	Lietojumprogrammas un veiktspēja	5
1.6.	Datu aizsardzība	5
<b>2.</b>	<b>Ievadinformācija un kāju uzstādīšana</b>	<b>5</b>
2.1.	Izpakošana un uzstādīšana	5
<b>3.</b>	<b>TV pogas un savienojumi</b>	<b>8</b>
3.1.	TV poga	8
3.2.	Savienojumi	9
<b>4.</b>	<b>Tālvadības pulsts</b>	<b>10</b>
<b>5.</b>	<b>Televizora uzstādīšana</b>	<b>11</b>
<b>6.</b>	<b>Sākotnējā iestatīšana</b>	<b>12</b>
6.1.	Valodas izvēle	12
6.2.	Televizora ātra iestatīšana, izmantojot Android TV tālruni	12
6.3.	Pierakstīšanās Google kontā	13
6.4.	Pakalpojumu sniegšanas noteikumi	15
6.5.	Google pakalpojumi	16
6.6.	Atskaņošanas automātiska instalēšana	17
6.7.	Bluetooth tālvadības pulsts savienošana pāri	19
6.8.	Reģiona/valsts atlase	20
6.9.	TV režīma atlase (Sākumlapa/Mazumtirdzniecība)	22
6.10.	Iebūvēta Chromecastfunkcija	22
6.11.	TV kanālu iestatīšana	23
<b>7.</b>	<b>Sākumlapa</b>	<b>26</b>
<b>8.</b>	<b>Iestatījumi</b>	<b>28</b>
<b>9.</b>	<b>TV avota iestatījumi</b>	<b>29</b>
<b>10.</b>	<b>Kanālu pārvaldība</b>	<b>30</b>
<b>11.</b>	<b>Google Play</b>	<b>31</b>
<b>12.</b>	<b>Problēmu novēršana</b>	<b>32</b>
<b>13.</b>	<b>Tehniskās specifikācijas</b>	<b>33</b>
13.1.	Valstu ierobežojumi	34
13.2.	Licences	34



mythomson.com



<https://tv.mythomson.com/en/Support/FAQs/>



<https://tv.mythomson.com/Support/Product-Registration/>

# 1. Drošības informācija



Ekstremālos laika apstākļos (vētras vai negaisa laikā) un ilgas neizmantošanas periodos (atvaļinājuma laikā) atvienojiet televizoru no elektrotīkla.

Tīkla kontaktdakšu izmanto, lai atvienotu televizoru no elektrotīkla, tādēļ tai jābūt viegli izmantojamai. Ja televizors netiek elektriski atvienots no elektrotīkla, ierīce turpina izmantot enerģiju pat tad, ja televizors ir gaidstāves režīmā vai izslēgts.

**Piezīme.** Izpildiet ekrānā redzamos norādījumus par saistīto funkciju izmantošanu.

**Svarīgi!** Lūdzu, izlasiet visus šos norādījumus pirms uzstādīšanas vai ekspluatācijas.

## BRĪDINĀJUMS!

**Šī ierīce ir paredzēta lietošanai personām (tostarp bērniem), kas spēj/prot izmantot šādu ierīci bez uzraudzības, ja vien persona, kas atbild par viņu drošību, bērnus neuzrauga vai nav viņiem devusi norādījumus par ierīces lietošanu.**

- Izmantojiet šo televizoru augstumā, kas mazāks par 2000 metriem virs jūras līmeņa, sausās vietās un reģionos ar mērenu vai tropu klimatu.
- Televizors ir paredzēts mājāsaimniecībām un līdzīgai vispārējai lietošanai, bet to var izmantot arī sabiedriskās vietās.
- Ventilācijas nolūkos atstājiet vismaz 10 cm lielu brīvu vietu visapkārt televizoram.
- Nedrīkst traucēt ventilāciju, pārklājot vai bloķējot ventilācijas atveres ar tādiem priekšmetiem kā, piemēram, laikraksti, galdausti, aizkari utt.
- Strāvas vada kontaktdakšai jābūt viegli pieejamai. Nenovietojiet televizoru, mēbeles utt. uz strāvas vada. Bojāts strāvas vads/kontaktdakša var izraisīt ugunsgrēku vai radīt elektriskās strāvas triecienu. Rīkojieties ar strāvas vadu, to turot aiz kontaktdakšas, un neatvienojiet televizoru no elektrotīkla, velkot aiz strāvas vada. Nekad nepieskarieties strāvas vadam/kontaktdakšai ar mitrām rokām, jo tas var izraisīt īssavienojumu vai elektriskās strāvas triecienu. Nekad nesasieniet strāvas vadu mezglā un nesasieniet to kopā ar citiem vadiem. Ja tas ir bojāts, tas jāaizstāj, un to drīkst veikt tikai kvalificēts personāls.
- Neļaujiet uz televizora uzpīlēt vai uzšļakstīties šķidrumam, un novietojiet priekšmetus, kas piepildīti ar šķidrumiem, piemēram, vāzes, krūzes utt., uz vai virs televizora (piemēram, plauktos virs ierīces).
- Nepakļaujiet televizoru tiešu saules staru iedarbībai un novietojiet atklātas liesmas avotus, piemēram, aizdedzinātas sveces, virs televizora vai tuvu televizoram.
- Novietojiet nekādus siltuma avotus, piemēram, elektriskos sildītājus, radiatorus utt. televizora tuvumā.
- Novietojiet televizoru uz grīdas un slīpām virsmām.
- Lai izvairītos no nosmakšanas riska, turiet plastmasas maisiņus zīdaiņiem, bērniem un mājdzīvniekiem nepieejamā vietā.
- Uzmanīgi piestipriniet kāju/statīvu pie televizora. Ja statīvam ir skrūves, cieši pievelciet skrūves, lai novērstu televizora saskāšanās. Nepievelciet skrūves pārāk cieši.
- Neatbrīvojieties no baterijām, tās iemetot ugunī vai izmetot kopā ar bīstamiem vai viegli uzliesmojošiem materiāliem.

## Brīdinājums!

- Baterijas nedrīkst pakļaut pārmērīga karstuma, piemēram, saules gaismas, uguns avota vai līdzīga karstuma avota, iedarbībai.
- Pārmērīgs skaņas spiediens ausiņās var izraisīt dzirdes zudumu.



**PIRMKĀRT – NEKAD neļaujiet nevienam, it īpaši bērniem, spiest ekrānu vai sist pa ekrānu un kaut ko iebāzt korpusa caurumos, slotos un citās atverēs.**

## 1.1. Marķējumi uz produkta

Tālāk norādītie simboli ir izmantoti uz produkta norādei par ierobežojumiem, piesardzības pasākumiem un drošības instrukcijām. Katrs paskaidrojums jāņem vērā tikai tad, ja uz produkta ir tikai attiecīgais marķējums. Ņemiet vērā šo informāciju drošības apsvērumu dēļ.



II klases aprikojums: Šī ierīce ir konstruēta tā, ka tai nav nepieciešams drošības savienojums, izveidojot iezemējumu.



Šis marķējums norāda, ka šo produktu ES teritorijā nedrīkst iznīcināt kopā ar citiem sadzīves atkritumiem. Lūdzu, pārstrādājiet to atbildīgi, lai veicinātu materiālo resursu ilgtspējīgu atkārtotu izmantošanu. Lai atdotu atpakaļ lietoto ierīci, lūdzu, izmantojiet atpakaļnosūtīšanas un savākšanas sistēmas vai sazinieties ar mazumtirgotāju, no kura šis produkts tika nopirkts.

## 1.2. Brīdinājums!

Nenorijiet bateriju, pastāv ķīmisku apdegumu risks. Šajā produktā vai tam pievienotajos piederumos var būt monētas/pogas tipa elementa baterija. Ja monētas/pogas tipa elementa baterija tiek norīta, tas var tikai 2 stundu laikā izraisīt smagus iekšējus apdegumus un izraisīt nāvi.

Turiet jaunās un vecās baterijas bērniem nepieejamā vietā. Ja bateriju nodalījums nav cieši aizverams, pārtrauciet produkta lietošanu un turiet to bērniem nepieejamā vietā.

Ja domājat, ka baterija varētu būt norīta vai ievietota kādā ķermeņa daļā, nekavējoties vērsieties pēc medicīniskās palīdzības. Televizors var nokrist, izraisot nopietnu traumu vai nāvi. No daudziem ievainojumiem (it īpaši attiecībā uz bērniem) var izvairīties, veicot vienkāršus piesardzības pasākumus, piemēram, turpmāk norādītos.

- VIENMĒR izmantojiet televizora ražotāja ieteiktās kājas, statīvus vai montāžas metodes.
- VIENMĒR izmantojiet mēbeles, kas var droši atbalstīt televizoru.
- VIENMĒR pārliecinieties, ka televizors nav pārkaries pāri to atbalstošās mēbeles malai.
- VIENMĒR izglītojiet bērnus par bīstamību, ko rada kāpšanas uz mēbelēm, lai aizsniegtu televizoru vai tā vadības ierīces.
- VIENMĒR novietojiet ar televizoru savienotos vadus un kabelus tā, lai aiz tiem nevarētu paklupt un tos nevarētu izvilkēt vai satvert.
- NEKAD nenovietojiet televizoru nestabilā vietā.
- NEKAD nenovietojiet televizoru uz augstām mēbelēm (piemēram, trauku skapjiem vai grāmatu skapjiem), nostiprinot gan mēbeles, gan televizoru pie kāda piemērota atbalstu.
- NEKAD nenovietojiet televizoru uz auduma vai citiem materiāliem, kas atrodas pa vidu starp televizoru un atbalsta mēbeli.
- NEKAD NENOVIETOJIET priekšmetus (piemēram, rotaļlietas vai tālvadības pultis), kas varētu bērniem likt vēlēties uzrāpties uz televizora vai mēbelēm, uz kurām novietots televizors.
- Šī iekārta ir piemērota tikai uzstādīšanai augstumā  $\leq 2$  m augstumā.

Ja esošais televizors tiks saglabāts un pārvietots, jāpiemēro tie paši apsvērumi, kas minēti iepriekš.

Aparāts, kas savienots ar ēkas instalācijas aizsargzemējumu, izmantojot pieslēgumu GALVENAJAM ELEKTROTĪKLAM vai citu aparātu ar savienojumu ar aizsargzemējumu un pieslēgumu televīzijas sadales sistēmai ar koaksiālo kabeli, dažos gadījumos var radīt ugunsbīstamību. Tāpēc savienojums ar televīzijas sadales sistēmu ir jāveic, izmantojot ierīci, kas nodrošina elektrisko izolāciju apstākļos, kuros ir mazāk par noteiktu frekvenču diapazonu (galvaniskais izolators).

## 1.3. Brīdinājumi par uzstādīšanu uz sienas

- Izlasiet instrukcijas pirms televizora uzstādīšanas uz sienas.
- Sienas stiprinājumu komplekts ir papildu aprīkojums. Jūs varat to saņemt no sava vietējā izplatītāja, ja tas nav nodrošināts kopā ar televizoru.
- Neuzstādiet televizoru uz griestiem vai uz slīpas sienas.
- Izmantojiet norādītās piestiprināšanai pie sienas paredzētās skrūves un citus piederumus.

Stingri pievelciet piestiprināšanai pie sienas paredzētās skrūves, lai novērstu televizora nokrišanu. Nepievelciet skrūves pārāk cieši.

Attēli un ilustrācijas šajā lietotāja rokasgrāmatā ir tikai atsaucei un var atšķirties no faktiskā produkta izskata. Produkta dizainu un specifikācijas var mainīt bez iepriekšēja brīdinājuma.

	Plat. (mm)	Augst. (mm)	Dzīl. (mm)	Gar. (mm)
24"	100	100	4 (M4)	6
32"	100	100	6 (M6)	8
40"	200	200	6 (M6)	8
43"	200	200	6 (M6)	8
50"	200	200	6 (M6)	8
55"	200	200	6 (M6)	10
65"	200	200	6 (M6)	10
75"	400	200	8 (M8)	12
85"	500	400	8 (M8)	12

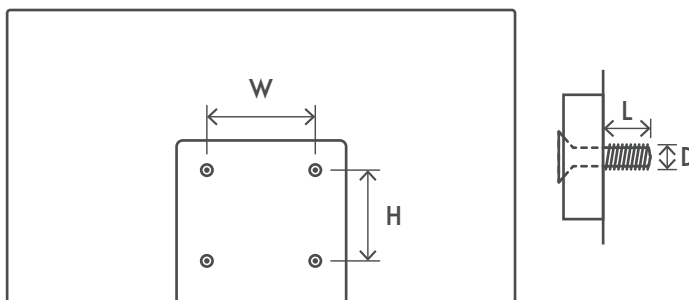

## 1.4. Vienkāršotā ES atbilstības deklarācija

Ar šo StreamView paziņo, ka radioiekārtas tipa produkts, ierīce Smart TV atbilst Direktīvai 2014/53/ES.

## 1.5. Lietojumprogrammas un veiktspēja

Lejupielādes ātrums ir atkarīgs no interneta savienojuma. Dažas programmas var nebūt pieejamas jūsu valstī vai reģionā. Netflix ir pieejams atsevišķās valstīs. Straumēšanai ir nepieciešama abonēšana. Plašāka informācija ir pieejama vietnē [www.netflix.com](http://www.netflix.com). Google Assistant valodas pieejamība ir atkarīga no Google Voice Search atbalsta.

Pēc noklusējuma Thomson televizoru programmatūra ir bez PVR (ierakstīšanas) funkcijas. Jūs varat lejupielādēt un instalēt PVR funkciju pēc savas izvēles, izmantojot tālāk norādīto saiti. Var tikt piemērota papildu maksa.

## 1.6. Datu aizsardzība

Lietojumprogrammu nodrošinātāji un pakalpojumu sniedzēji var apkopot un izmantot tehniskos datus un saistīto informāciju, tostarp, bet ne tikai, tehnisko informāciju par šo ierīci, sistēmu un lietojumprogrammatūru un perifērijas ierīcēm. Tie var izmantot šo informāciju, lai uzlabotu produktus vai nodrošinātu pakalpojumus vai tehnoloģijas, kas jūs personīgi neidentificē. Turklāt daži trešo pušu pakalpojumi, kas jau ir iekļauti ierīcē vai instalēti pēc produkta iegādes, var pieprasīt reģistrāciju ar jūsu personas datiem. Daži pakalpojumi var vākt personas datus pat bez papildu brīdinājuma. StreamView nav atbildīgs par nekādu iespējamo datu aizsardzības pārkāpumu, ko veic trešo pušu pakalpojumi.

## 2. Ievadinformācija un kāju uzstādīšana

Paldies, ka izvēlējāties mūsu produktu. Jūs jau drīz varēsiet izbaudīt savu jauno televizoru. Lūdzu, uzmanīgi izlasiet šos norādījumus. Tie ietver svarīgu informāciju, kas palīdzēs jums vislabāk izmantot televizora piedāvātās funkcijas un panākt drošu un pareizu uzstādīšanu un darbību.

### 2.1. Izpakošana un uzstādīšana

Izņemiet kājas un televizoru no iepakojuma un novietojiet kājas uz galda vai jebkuras citas līdzenas virsmas.

- Izmantojiet plakānu un stingru galdu vai līdzīgu vienmērīgu virsmu, kas spēj izturēt televizora svaru.
- Neturiet ekrāna paneļa daļu.
- Parūpējieties, lai televizors netiek saskrāpēts vai salauzts.
- Kājas ir atzīmētas, norādot kura ir kreisā ("Left") un kura ir labā ("Right").

24" - 55"

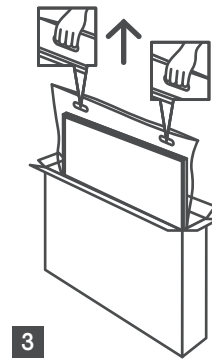
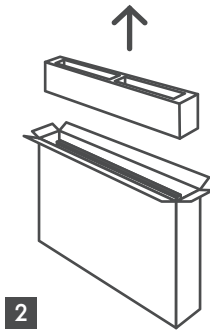
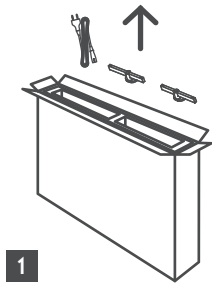

65" - 85" 

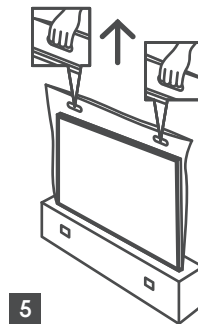
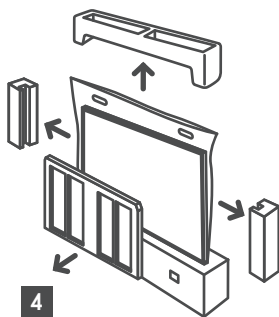
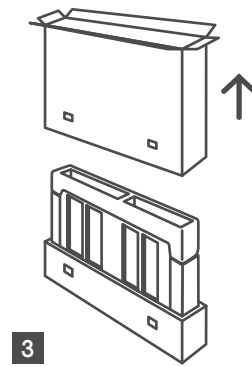
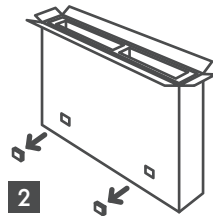
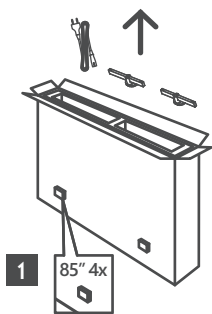

\*24" un 32" televizora modeļiem ir divas dažādas kāju uzstādīšanas pozīcijas.

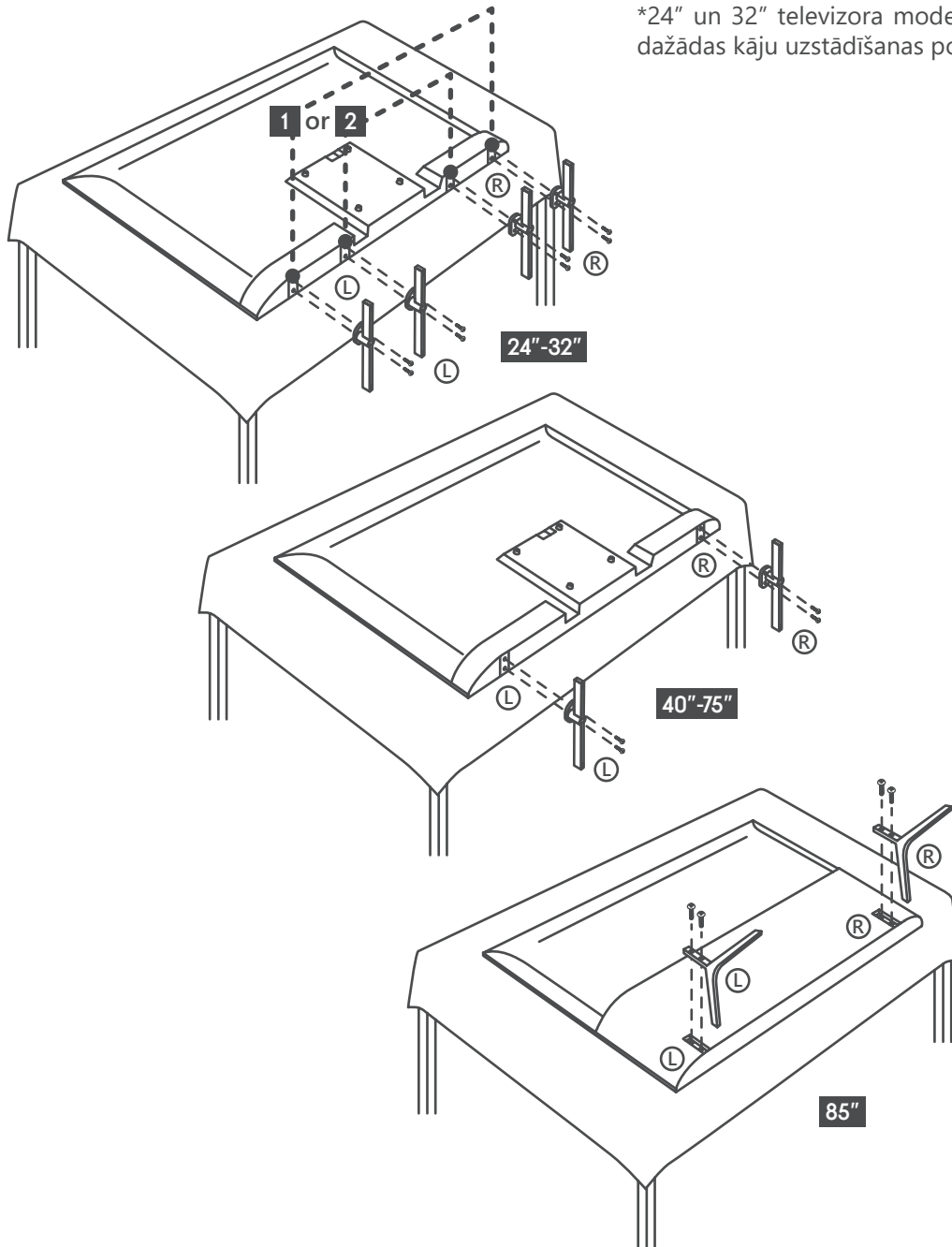

Jūsu televizors ir sagatavots arī VESA standartam atbilstoša sienas stiprinājuma kronšteina izmantošanai. Ja televizoram tas nav pievienots, sazinieties ar vietējo pārdevēju, lai iegādātos ieteicamo sienas stiprinājuma kronšteinu.

Caurumi un izmēri sienas stiprinājuma kronšteina uzstādīšanai:

	Plat. (mm)	Augst. (mm)	Dziļ. (mm)	Gar. (mm)
24"	100	100	4 (M4)	6
32"	100	100	6 (M6)	8
40"	200	200	6 (M6)	8
43"	200	200	6 (M6)	8
50"	200	200	6 (M6)	8
55"	200	200	6 (M6)	10
65"	200	200	6 (M6)	10
75"	400	200	8 (M8)	12
85"	500	400	8 (M8)	12

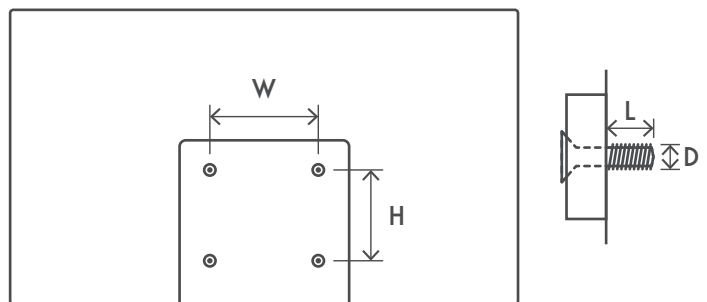

### 3. TV pogas un savienojumi

#### Uzmanību!



Ja vēlaties pievienot kādu ierīci televizoram, pārliedzieties, ka gan televizors, gan ierīce ir izslēgti, un tikai pēc tam veiciet savienošanu. Kad savienošana ir pabeigta, varat ieslēgt un izmantot ierīces.



Nepieskarieties vai neatrodieties tuvu HDMI, USB spailēm un neļaujiet elektrostatiskajai izlādei traucēt šīm spailēm USB izmantošanas režīmā, jo tas izraisīs televizora darbības pārtraukšanu vai anormālu stāvokli.

#### Piezīme.

Pieslēgvietu faktiskā atrašanās vieta un izkārtojums var atšķirties atkarībā no modeļa.

#### 3.1. TV poga

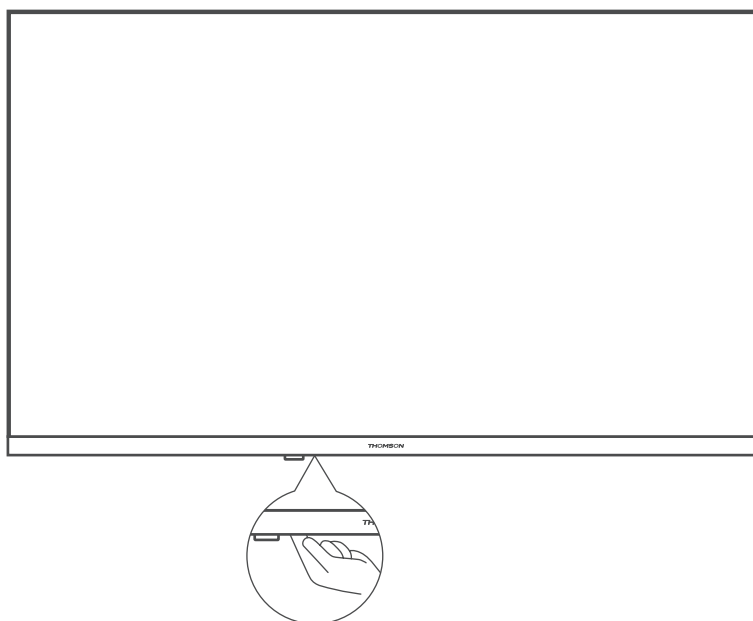

Nospiediet šo pogu gaidstāves režīmā, lai ieslēgtu/ izslēgtu televizoru.



### 3.2. Savienojumi



LAN

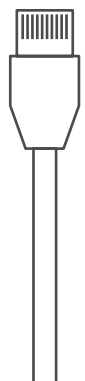

HDMI

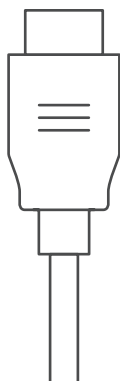

HDMI (ARC)



AUDIO OUT  
Digital optical



USB  
5 V= max. 500 mA

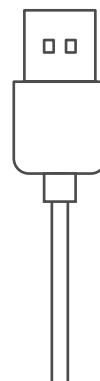

SATELLITE  
13/18 V= 400 mA max



ANTENNA

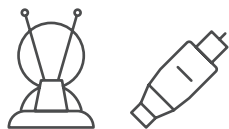

AV IN

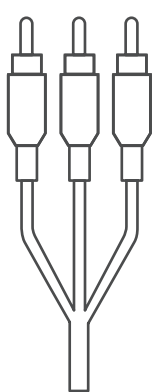

COMMON INTERFACE

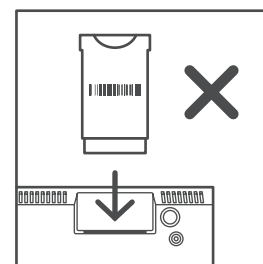
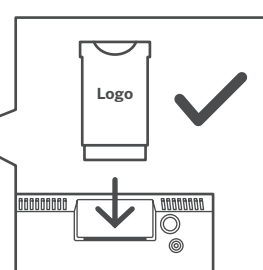

CI+ Modul

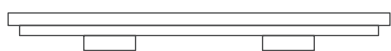

\*silikona spraudnis

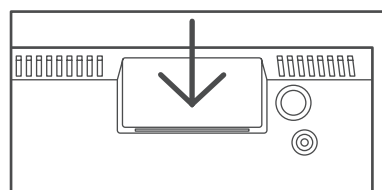

**Piezīme:** Ja modeļa augšpusē ir CI kartes slots, silikona spraudnis CI kartes slotam ir atrodams piederumu maiņā (modeļiem bez CI kartes slota šāda silikona spraudņa nav); lūdzu, ievietojiet silikona spraudni slotā, kad CI karte netiek izmantota.

## 4. Tālvadības pults

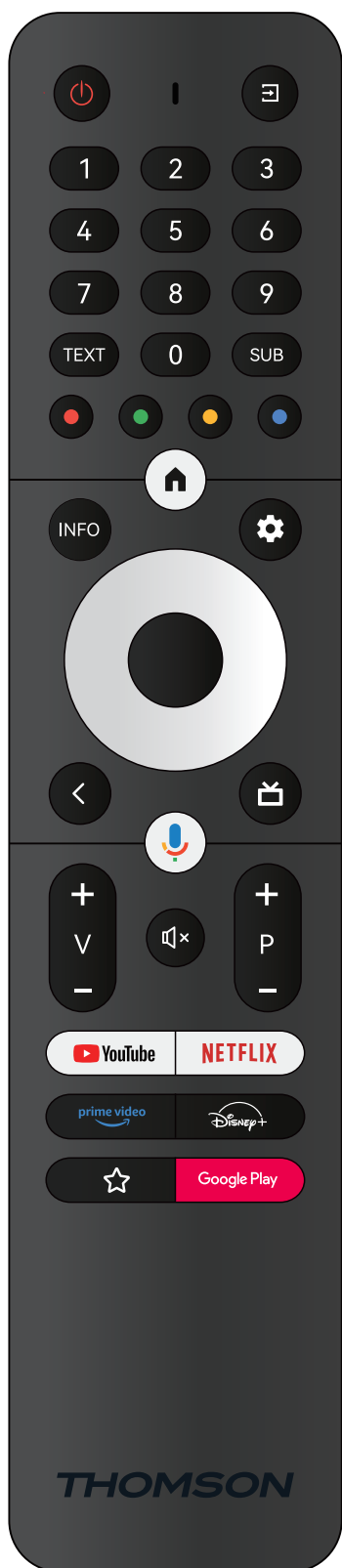

	Gaidstāves režīms: Ātrais gaidstāves režīms / Gaidstāves režīms / Ieslēgšana
	Avots/ievade: Aizvēršana un iziešana no Live TV iestatījumu izvēlnēm, iziešana no jebkuras atvērtas lietojumprogrammas, izvēlnes vai OSD joslas, pārslēgšana uz pēdējo iestatīto avotu; televizora ievades izvēle
0-9	Ciparu pogas: Kanālu pārslēgšana Live TV režīmā, cipara vai burta ievadišana ekrāna tekstlodziņā
TEXT	Teksts: Teleteksta atvēršana un aizvēršana (ja pieejams Live TV režīmā)
SUB	Subtitri: Subtitru ieslēgšana un izslēgšana (ja pieejami)
	Krāsainās pogas: Sekojiet ekrānā redzamajiem norādījumiem par krāsaino pogām funkcijām.
	Sāklaplata: Sākuma ekrāna atvēršana
INFO	Informācija: informācijas parādīšana par ekrāna saturu
	Iestatījumi: Live TV iestatījumu izvēlnes parādīšana (Live TV režīmā), pieejamo iestatījumu opciju, piemēram, skaņas un attēla, parādīšana; ja esat iegādājies programmatūru ar PVR (ierakstīšanas) funkciju: nospiežot un 5 sekundes turot iestatīšanas pogu, lietotnē TV Live atveras papildu tastatūra ar vēl citām funkcijām.
	Virziena pogas: Navigācijas veikšana izvēlnes, opciju iestatīšana, fokusa punkta, kursora utt. pārvietošana, ierakstīšanas laika iestatīšana un Live TV apakšlapu parādīšana teleteksta režīmā, nospiežot pogu pa labi vai pa kreisi. Sekojiet ekrānā redzamajiem norādījumiem.
	OK (Labi): Atlases apstiprināšana, apakšizvēlņu atvēršana, kanālu saraksta apskatīšana (Live TV režīmā). Nospiežot un 5 sekundes turiet, lai ieslēgtu/izslēgtu tālvadības pults apgaismojumu.
	Atpakaļ/Atgriešanās: Atgriešanās iepriekšējā izvēlnes ekrānā, atgriešanās par vienu soli atpakaļ, logu aizvēršana, teleteksta aizvēršana (Live TV teleteksta režīmā). Iziešana no multivides failu atskaņošanas un atgriešanās MMP (Multi Medi Player) pārskata izvēlnē / Tālvadības pults savienošana pāri
	Elektronisks programmu ceļvedis
	Mikrofons: Google Assistant aktivizēšana
	Skaļums +/-: Televizora skaņas skaļuma kontrolēšana.
	Skaņas izslēgšana: Televizora skaņas skaļuma pilnīga izslēgšana.
	Programma +/-: Vienota televīzijas/radio kanālu pārlūkošana. Ritiniet kanālu saraksta lapu pa lappusēm, kad televizora ekrānā ir redzams kanālu saraksts.
	YouTube: YouTube lietojumprogrammas palaišana
	Netflix: Netflix lietojumprogrammas palaišana
	Prime Video: Prime Video lietojumprogrammas palaišana
	Disney +: Disney+ lietojumprogrammas palaišana
	Iecienītākā lietojumprogramma: Iecienītās lietojumprogrammas noteikšana. Iecienītākās lietojumprogrammas izvēle.
Google Play	Google Play: Google Play lietojumprogrammas palaišana
	Tālvadības pults savienošana pāri: Vienlaikus nospiežot pogu Atpakaļ un pogu V-, tiek aktivizēts tālvadības pults savienošanas pāri režīms.

## 5. Televizora uzstādīšana

### Televizora iestatīšana

Novietojiet televizoru kādā izturīgā vietā, kas spēj izturēt televizora svaru. Lai izvairītos no apdraudējuma, lūdzu, nenovietojiet televizoru ūdens vai karstuma avotu (piemēram, lampas, sveces vai apsildes iekārtas) tuvumā un nebloķējiet ventilācijas atveres televizora aizmugurē.

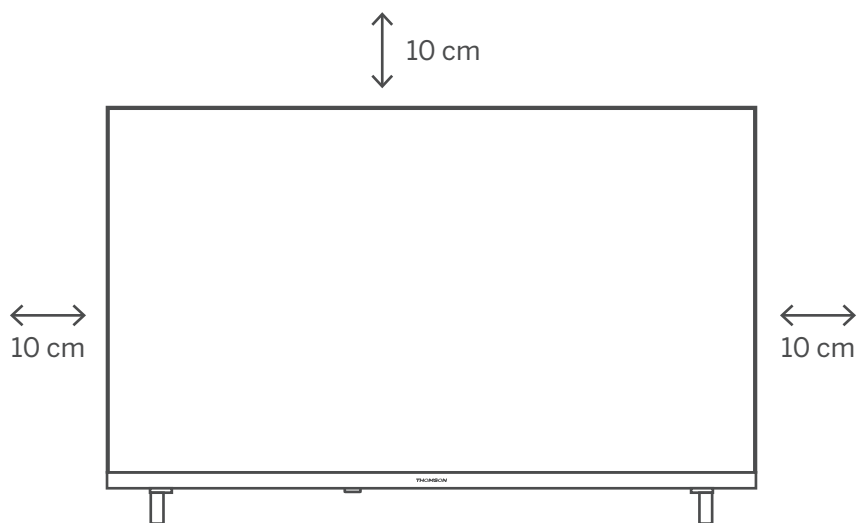

### Antenas un barošanas avota pievienošana

1. Pievienojiet antenas kabeli pie antenas kontaktligzdas televizora aizmugurē.
2. Pievienojiet televizora strāvas vadu (maiņstrāva 100-240 V ~ 50/60 Hz). Televizors ieslēdzas gaidstāves režīmā (sarkans indikators).
3. Ieslēdziet televizoru, nospiežot televizora barošanas pogu vai tālvadības pults barošanas pogu.
4. Ja esat iegādājies televizora modeli ar 12 voltu adapteri, izmantojiet pareizo portu, lai pievienotu adapteri pie televizora.

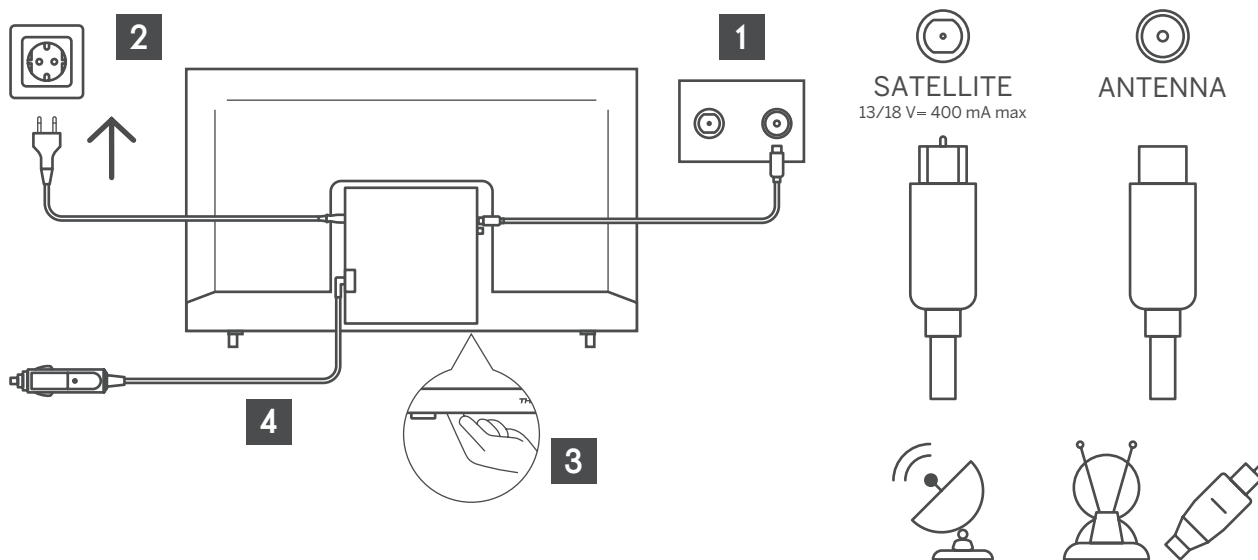

## 6. Sākotnējā iestatīšana

Pirmās sākotnējās iestatīšanas laikā ekrāna iestatīšanas vednis palīdz iestatīt televizoru. Lūdzu, sekojiet norādījumiem ceļvedī, lai pareizi iestatītu televizoru.

### 6.1. Valodas izvēle

Izmantojiet augšupvērsto un lejupvērsto pogu, lai izvēlētos sistēmas valodu, un pēc tam nospiediet pogu OK (Labi), lai apstiprinātu.

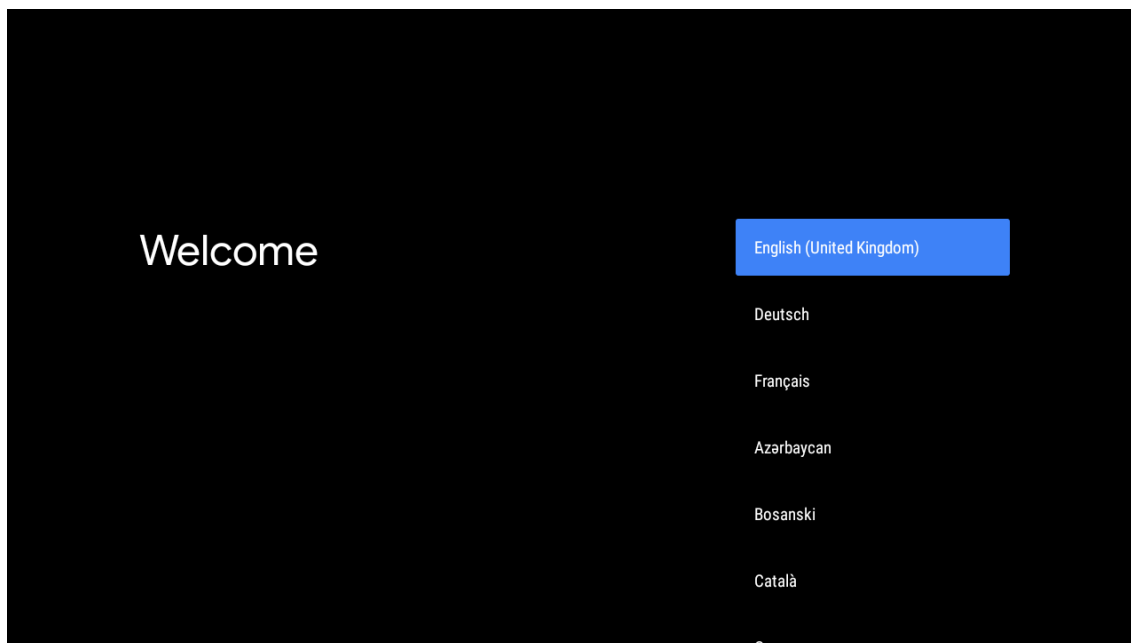

### 6.2. Televizora ātra iestatīšana, izmantojot Android TV tālruni

Lai savienotu Android viedtālruni ar televizoru, atlasiet "Continue" (Turpināt).

- Android tālrunī atveriet iepriekš instalēto lietotni "Google".
- Ierakstiet vai pasakiet "OK, Google, set up my device" (Labi, Google, iestati manu ierīci).
- Atrodiet modeļa nosaukumu sarakstā.
- Piezīme. Nospiediet pogu "ATPAKAĻ", lai atceltu. Ja vēlaties izmantot savu televizoru tikai parastā veidā, lūdzu, izvēlieties "Skip" (Izlaist).

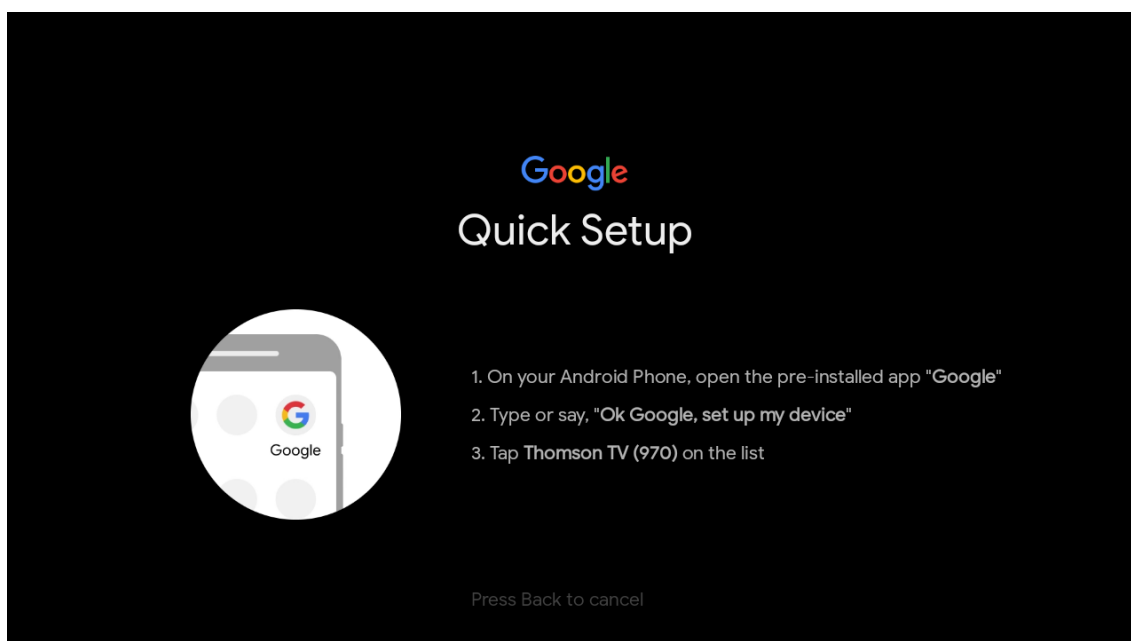

Nospiediet augšupvērsto/lejupvērsto pogas, lai izvēlētos Wi-Fi, ar ko vēlaties izveidot savienojumu, ievadiet paroli un apstipriniet, lai izveidotu savienojumu. Ja jūs atlasiet "Skip" (Izlaist), vēlāk iestatījumu izvēlnē varēsiet iestatīt tīklu.

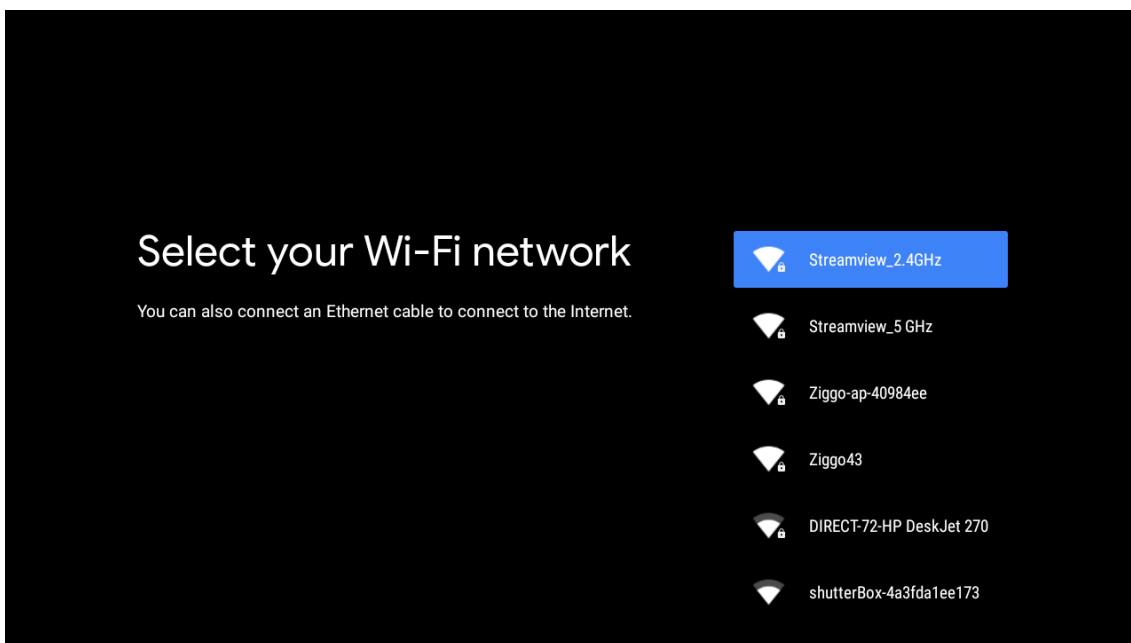

### 6.3. Pierakstīšanās Google kontā

Pierakstieties, lai no Google saņemtu jaunas lietotnes, ieteikumus, filmas un daudz ko citu. Izmantojiet tālvadības pultī, lai ievadītu paroli un pierakstītos savā Google kontā.

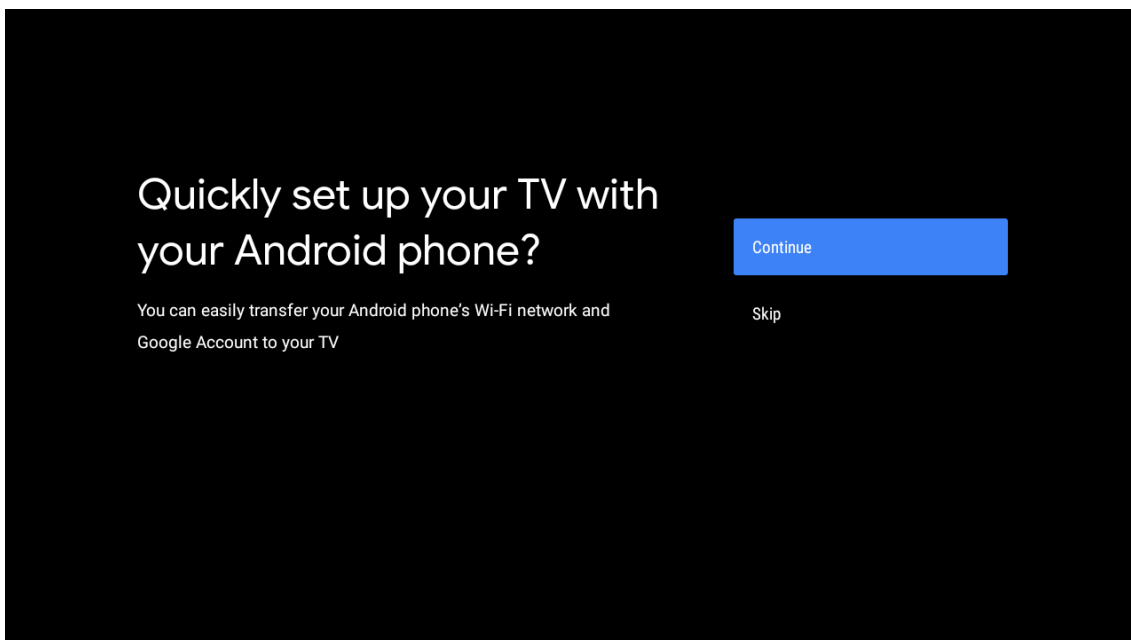



## Make the most of your TV

Sign in to get new apps, recommendations, movies, the Assistant and more from Google.

Sign In

Skip



Get personalised recommendations from apps such as YouTube

Google

Sign in

Use your Google Account

Email or phone

[Forgot email?](#)

[Create account](#)

Next

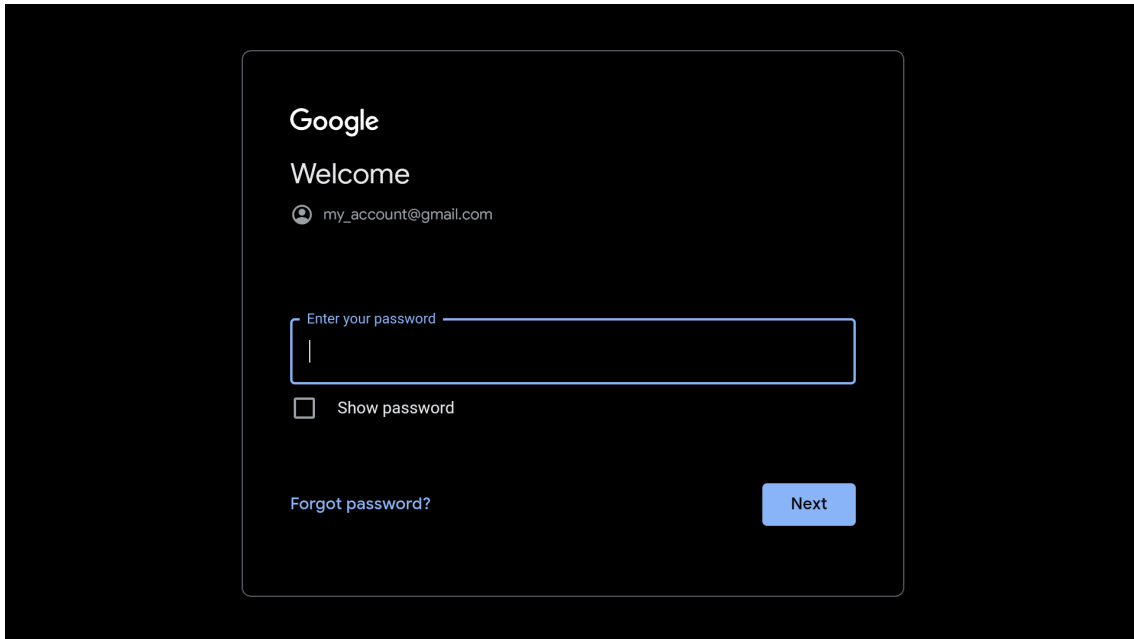

#### 6.4. Pakalpojumu sniegšanas noteikumi

Pieņemiet Google Pakalpojumu sniegšanas noteikumus, lai uzlabotu produkta lietošanas pieredzi. Izvēlieties "Pieņemt", lai turpinātu ar šo nosacījumu.

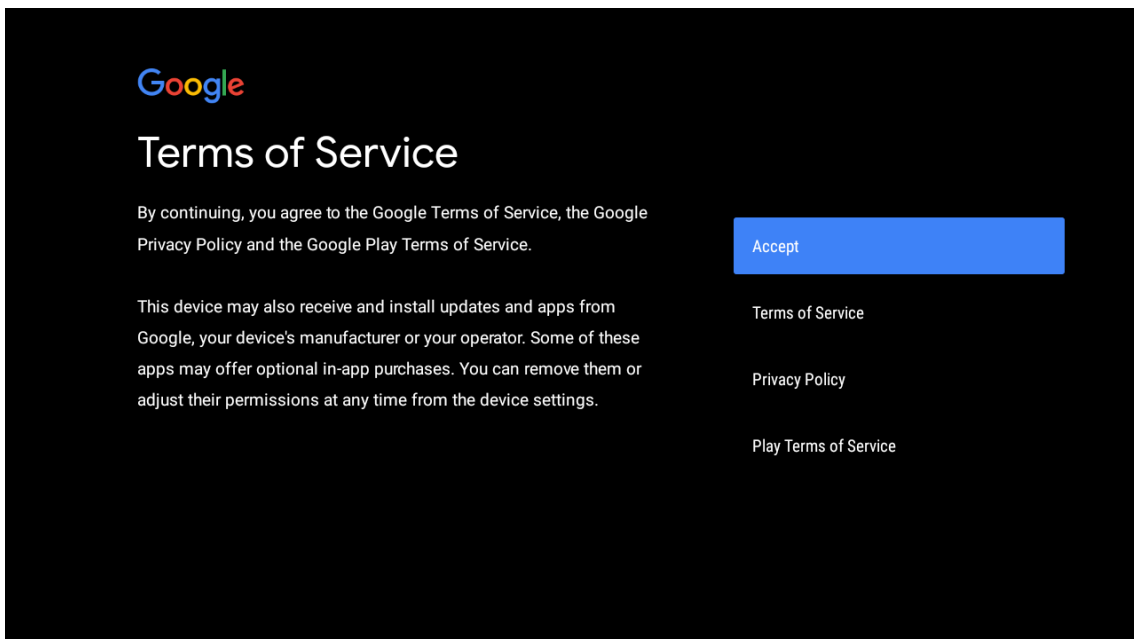

## Network privacy policy

The processing of personal data to the extent strictly necessary and proportionate for the purposes of ensuring network and information security, i.e. the ability of a network or an information system to resist, at a given level of confidence, accidental events or unlawful or malicious actions that compromise the availability, authenticity, integrity and confidentiality of stored or transmitted personal data, and the security of the related services offered by, or accessible via, those networks and systems, by public authorities, by computer emergency response teams (CERTs), computer security incident response teams (CSIRTs), by providers of electronic communications networks and services and by providers of security technologies and services, constitutes a legitimate interest of the data controller concerned. This could, for example, include

ACCEPT

DECLINE

### 6.5. Google pakalpojumi

Atlasiet "Accept" (Pieņemt), lai apstiprinātu, vai vēlaties, lai jūsu atrašanās vieta tiktu identificēta jūsu Android TV, un piekrītat automātiski nosūtiet diagnostikas informāciju uzņēmumam Google, lai uzlabotu savu Google lietošanas pieredzi.



## Google services

Select each to learn more about each service, such as how to turn it on or off later. Data will be used according to Google's Privacy Policy.

Click 'Accept' to confirm your selection of these Google services settings.

Select one below

Accept

location

Allow Google and apps with your permission to use location estimated from Wi-Fi. Google may collect location data periodically and use this data in an anonymous way to improve location accuracy and location-based services



Help improve Android

Automatically send diagnostic information to Google



Services and your privacy

Google Assistant sends services that you talk to a unique code



## 6.6. Atskaņošanas automātiska instalēšana

Atlasiet ieteikto lietotņu un Google lietotņu instalēšanu vai atinstalēšanu, izmantojot šo procesu. Atlasiet "Continue" (Turpināt), lai pārietu pie nākamās lapas.

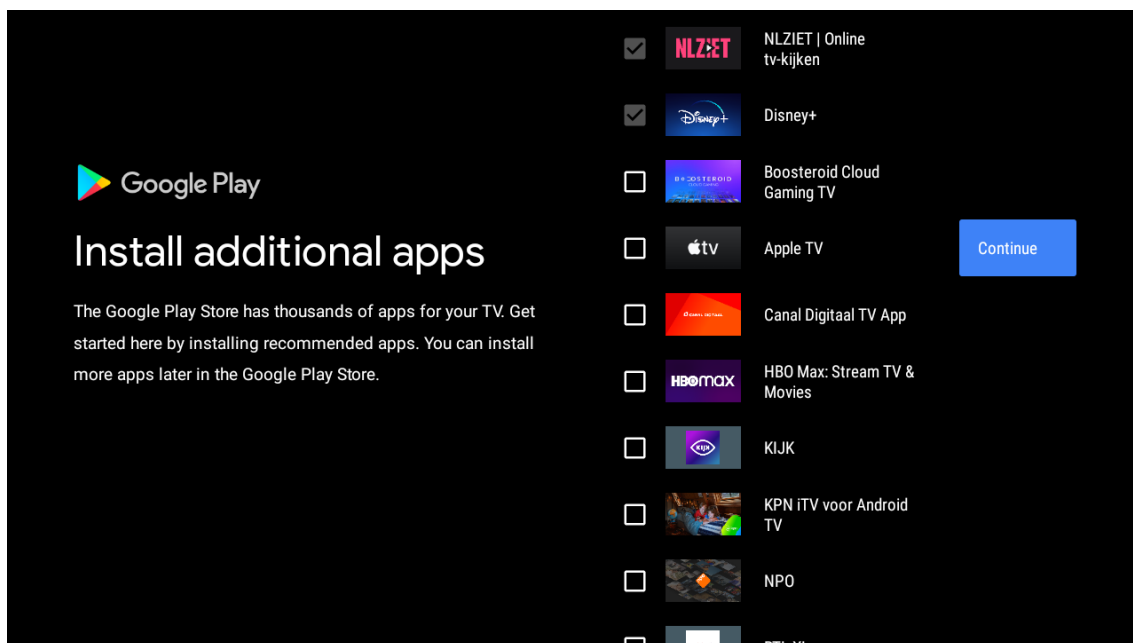

Pēc tam parādās informācijas ekrāni un varat ritināt iestatījumus, nospiežot virziena pogu "PA LABI", lai turpinātu.

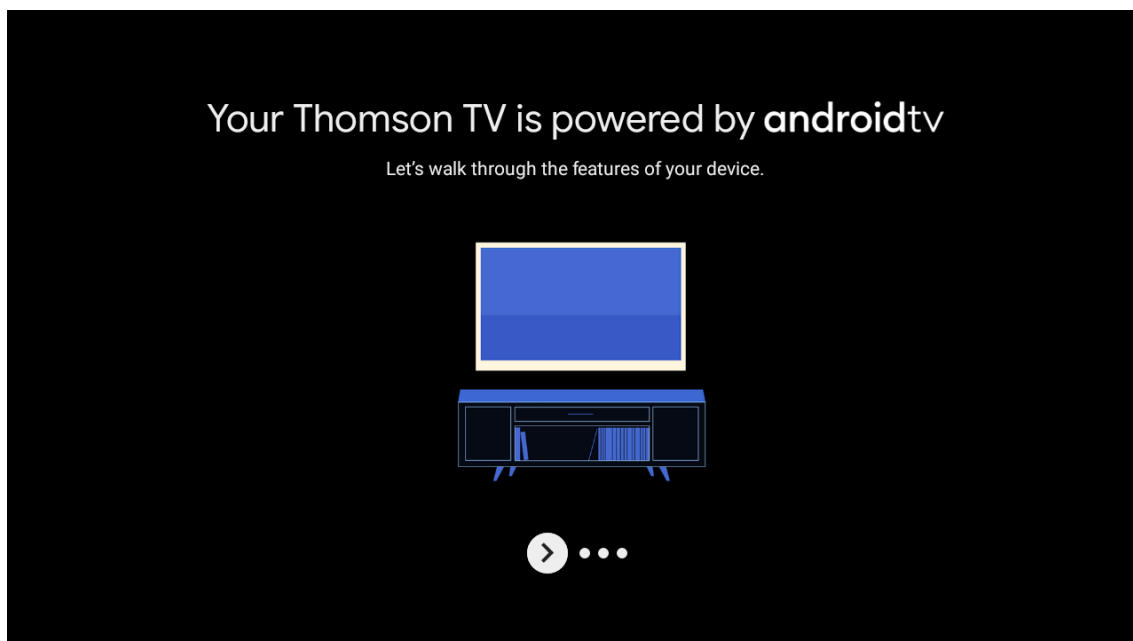

## Get apps from Google Play

The Google Play Store offers apps that you're sure to love. Watch shows, stream live sports, play games and more.



## Talk to the Google Assistant

After setup, press the mic button on your remote to quickly find the latest blockbuster, check the score of the big game or control your TV.



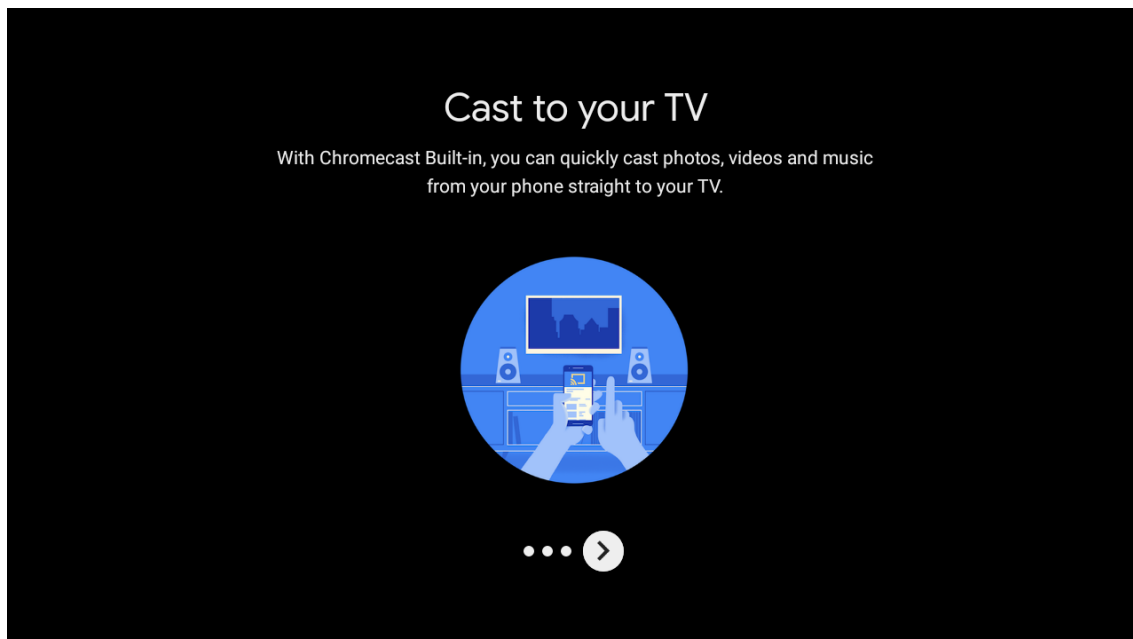

### 6.7. Bluetooth tālvadības pults savienošana pārī

- Vienlaikus nospiediet pogas ATPAKAĻ un VOL - uz tālvadības pults, lai atvērtu Bluetooth savienošanas pārī režīmu. Indikatora lampiņa uz tālvadības pults iedegas, kad tiek ieslēgts savienošanas pārī režīms.
- Nospiediet pogu ATPAKAĻ, lai izlaistu savienošanas pārī režīmu.

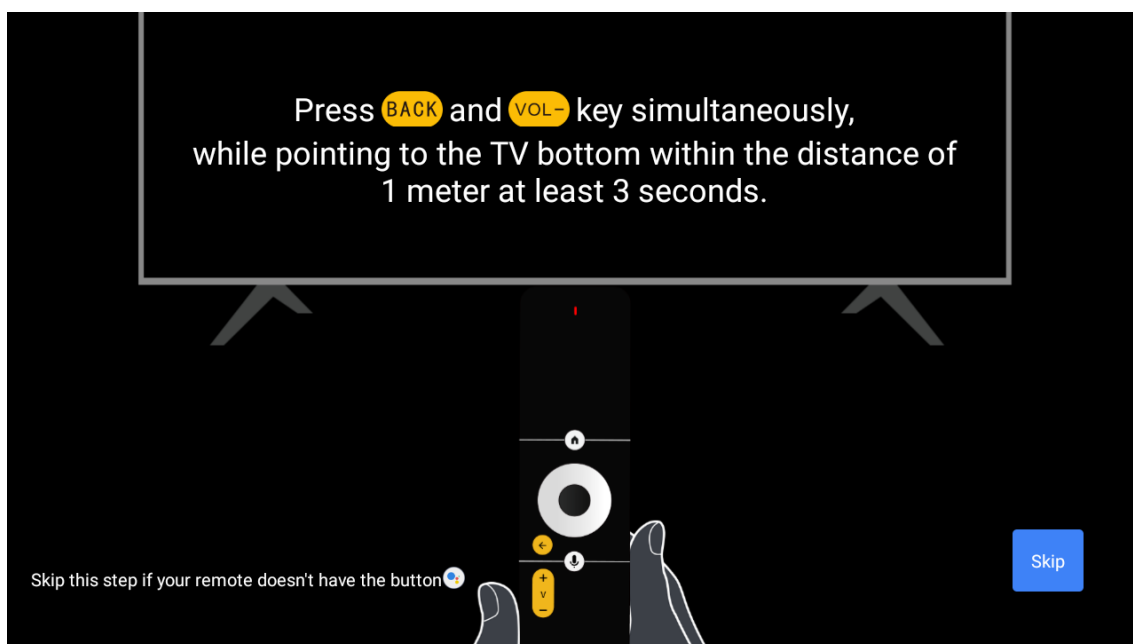

## 6.8. Reģiona/valsts atlase

Ar virziena pogām atlasiet valsti, kurā izmantojat ierīci, un pēc tam nospiediet pogu OK (Labi), lai apstiprinātu.

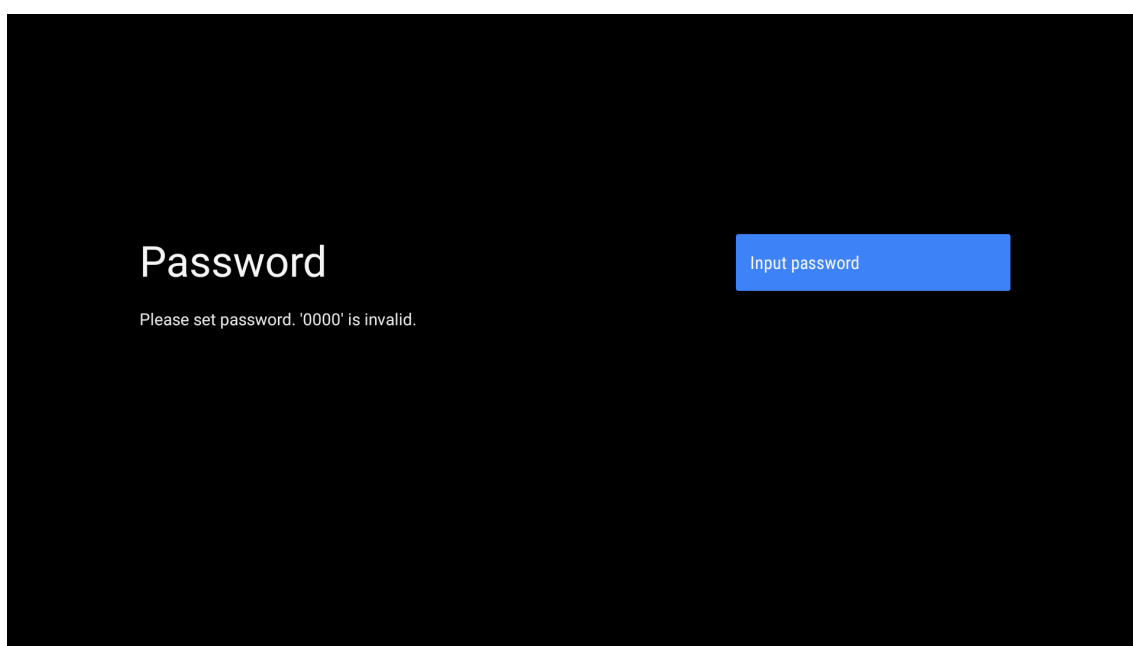
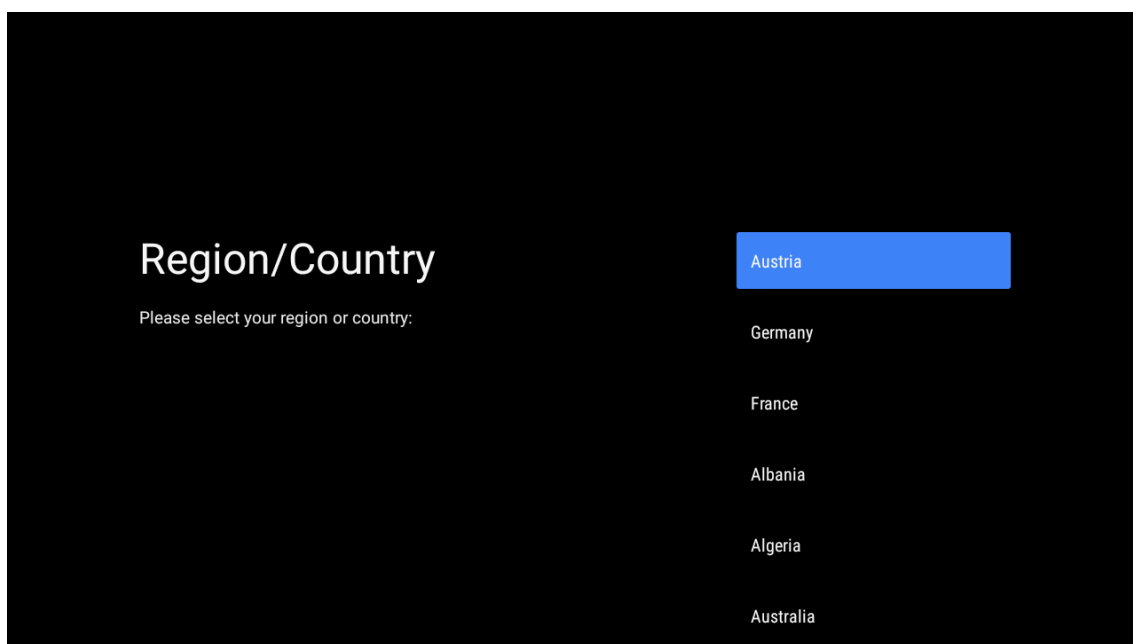

Input password

New password

1	2	3	✕
4	5	6	0
7	8	9	✓

Confirm password

Confirm password

1	2	3	✕
4	5	6	0
7	8	9	✓

### 6.9. TV režīma atlase (Sākumlapa/Mazumtirdzniecība)

Šīs darbības laikā izvēlieties opciju "Home" (Sākumlapa), ja lietojat šo televizoru mājās. Pēc opcijas "Home" (Sākumlapa) atlases neaizmirstiet to apstiprināt.

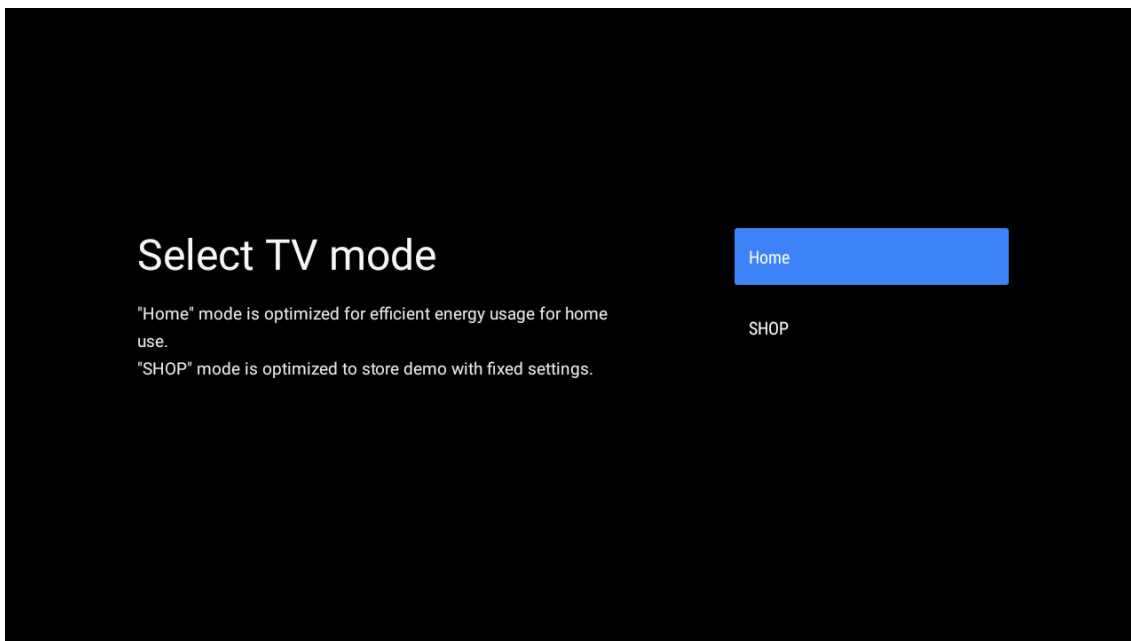

### 6.10. Iebūvēta Chromecastfunkcija

Atlasiet On/Off (ieslēgts/Izslēgts), lai padarītu pieejamu iebūvēto Chromecast funkciju.

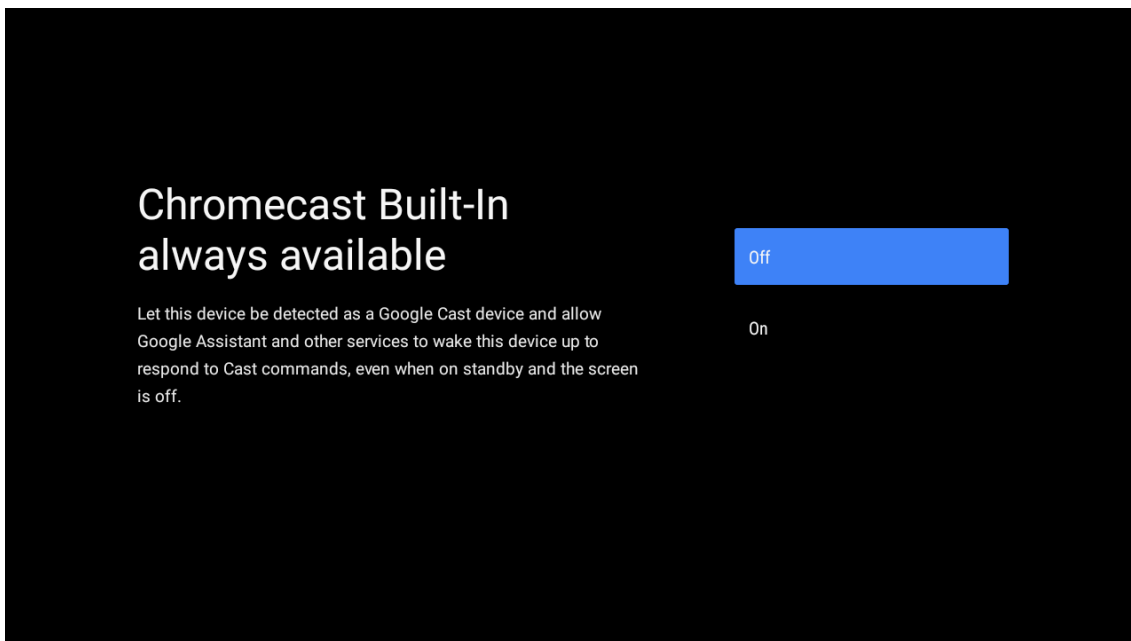

## 6.11. TV kanālu iestatīšana

Atlasiet opciju Antenna/Cable/Satellite (Antena/Kabelis/Satelīts), lai meklētu TV kanālus. Izvēloties "Skip" (Izlaist), kanāla meklēšanu var veikt izvēlnē.

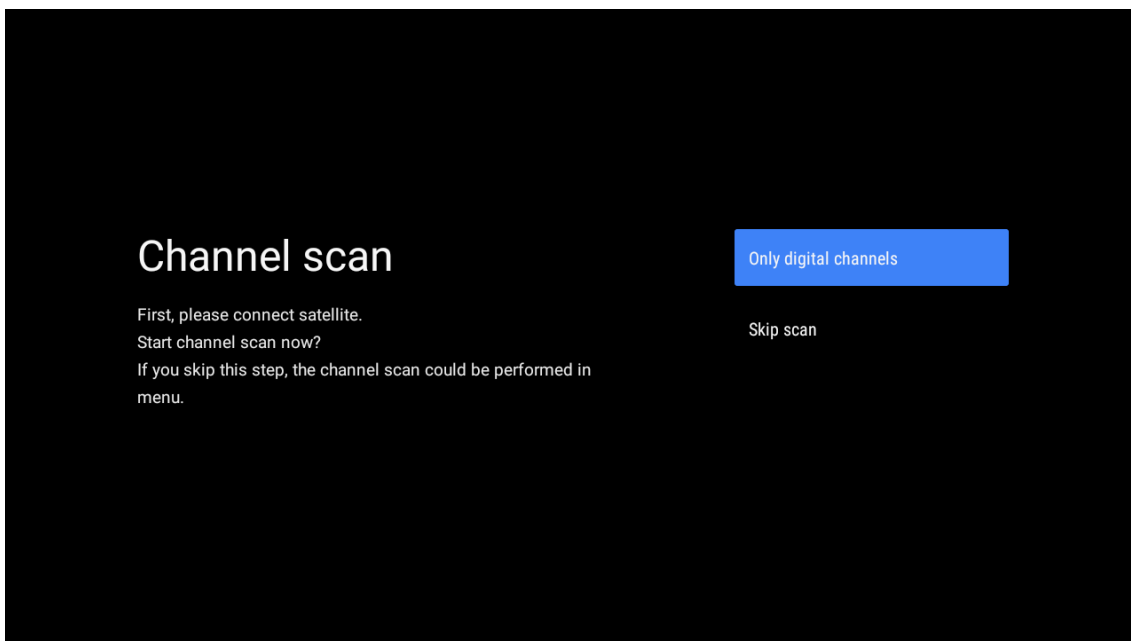
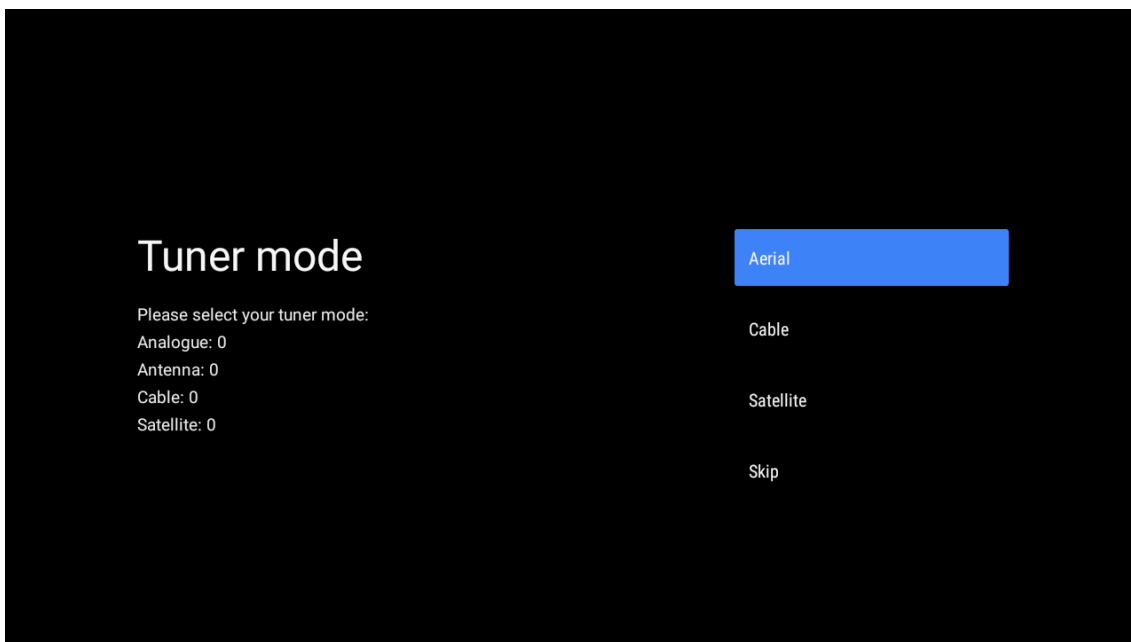

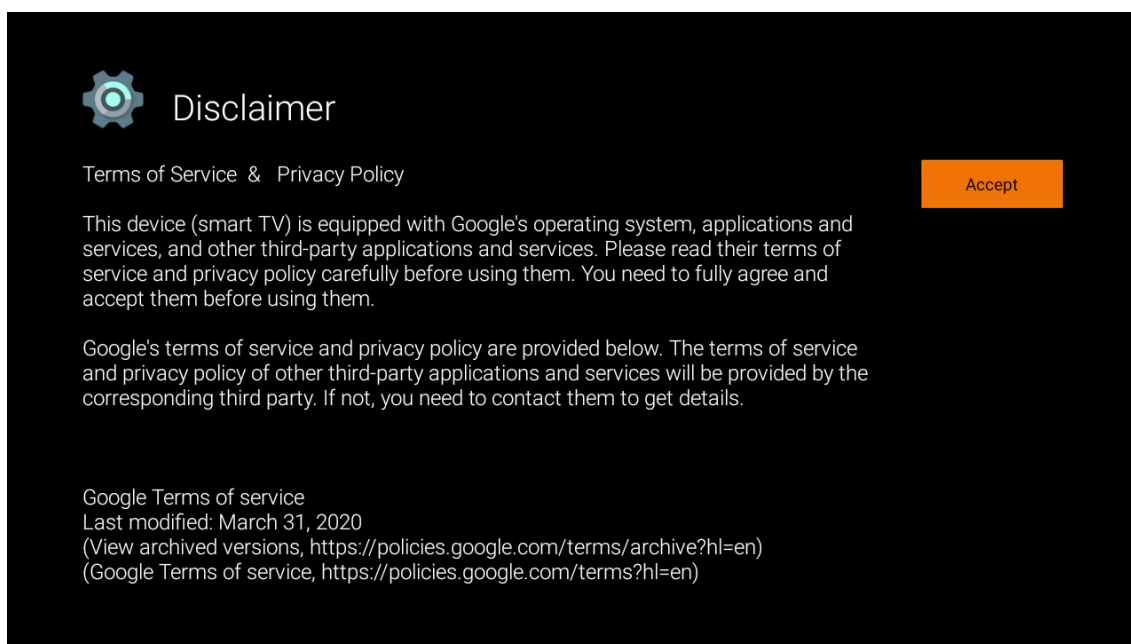
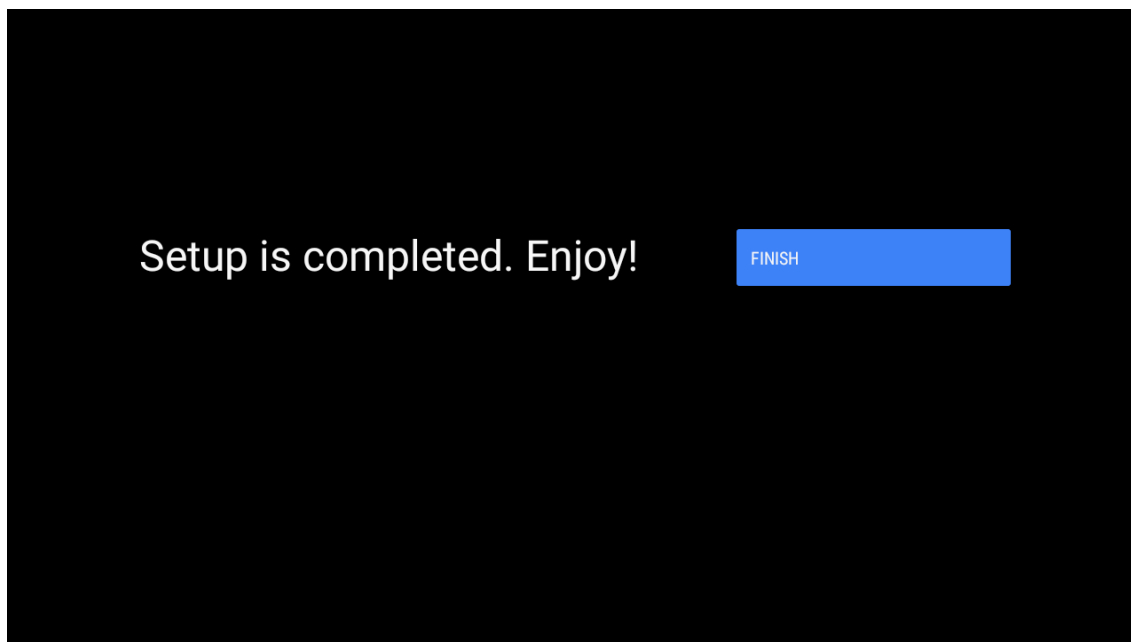

**Piezīme:** Ja nevēlaties veikt uztvērēja kanālu meklēšanu, tik un tā atlasiet kādu no pieejamajām opcijām. Jūs varat izlaist meklēšanu kādā vēlākā instalēšanas vedņa izmantošanas posmā. Izlaižot šo darbību, varat veikt kanālu meklēšanu vēlāk, izmantojot izvēlnes Channels (Kanāli) saistītās opcijas.

Nākamais solis ir uztvērēja režīma izvēle. Atlasiet vēlamo uztvērēju, lai instalētu kanālus Live TV funkcijai. Pieejamās opcijas ir Antenna (Antena), Cable (Kabeļtelevīzija) un Satellite (Satelīts). Iezīmējiet opciju, kas atbilst jūsu videi, un nospiediet OK (Labi) vai virziena pogu Pa labi, lai turpinātu.

### Antena

Ja ir izvēlēta opcija Antenna (Antena), televizors meklē digitālo virszemes apraidi un analogo apraidi. Nākamajā ekrānā iezīmējiet opciju **Scan** (Meklēt) opciju un nospiediet **OK** (Labi), lai sāktu meklēšanu, vai atlasiet **Skip Scan** (Izlaist meklēšanu), lai turpinātu, neveicot meklēšanu.



## Kabeļtelevīzija

Ja ir izvēlēta opcija Cable (Kabeļtelevīzija), televizors meklē digitālo kabeļtelevīzijas apraidi un analogo apraidi. Ja ir pieejamas operatora opcijas, tās ir norādītas ekrānā Select Operator (Operatora atlase). Pretējā gadījumā šis solis tiek izlaists. Sarakstā var atlasīt tikai vienu operatoru. Iezīmējiet vēlamo operatoru un nospiediet **OK** (Labi) vai virziena pogu **PA LABI**, lai turpinātu.

Nākamajā ekrānā atlasiet opciju **Scan** (Meklēt), lai sāktu meklēšanu, vai atlasiet **Skip Scan** (Izlaist meklēšanu), lai turpinātu, neveicot meklēšanu. Ja ir atlasīta opcija **Scan** (Meklēt), pēc tam ir redzams konfigurācijas ekrāns. Var būt nepieciešams iestatīt opcijas **Scan Mode** (Skenēšanas režīms), **Frequency (kHz)** (Frekvence (kHz)), **Modulation** (Modulācija), **Symbol Rate (kSym/s)** (Simbolu ātrums (kSym/s)) un **Network ID** (Tīkla ID). Lai veiktu pilnīgu meklēšanu, iestatiet opciju **Scan Mode** (Meklēšanas režīms) kā **Full/Advance** (Pilnīga/Uzlabota). Atkarībā no izvēlēta operatora un/vai skenēšanas režīma dažas opcijas var nebūt pieejamas. Kad pabeigta pieejamo opciju iestatīšana, nospiediet virziena pogu **Pa labi**, lai turpinātu. Televizors sāks meklēt pieejamās apraides.

## Satelīts

Ja ir atlasīta opcija **Satellite** (Satelīts), pēc tam atveras ekrāns **Satellite Type** (Satelīta tips). Pieejamas ir vēlamās **Satellite** (Satelīts) un **General Satellite** (Vispārējais satelīts) opcijas. Atlasiet vienu un nospiediet **OK** (Labi), lai turpinātu.

Piezīme. Vēlamās satelīta un vispārējās satelīta opcijas var nebūt pieejamas atkarībā no atlasītās valsts. Šajā gadījumā DVBS konfigurācijas iestatīšanas ekrāns tiek parādīts pēc tam, kad tiek atlasīts uztvērēja režīms Satellite (Satelīts). Ja atlasīta opcija Preferred Satellite (Vēlamais satelīts), nākamais ekrāns ir ekrāns Select Operator (Operatora atlase). Sarakstā var atlasīt tikai vienu operatoru. Iezīmējiet vēlamo operatoru un nospiediet OK (Labi) vai virziena pogu Pa labi, lai turpinātu. Dažas no šīm opcijām var būt iepriekš iestatītas atkarībā no šī soļa laikā atlasīta operatora. Pirms turpināšanas pārbaudiet parametrus un, ja nepieciešams, pielāgojiet.

Austrijai un Vācijai ir pieejama funkcija **Load channel list** (Ielādēt kanālu sarakstu), kas atrodama meklēšanas opcijā **General Satellite** (Vispārējais satelīts).

## DVB-S konfigurācija

Pēc tam atveras ekrāns SVB-S Configuration Setting (DVB-S konfigurācijas iestatīšana). Vispirms jāiestata Antenna Type (Antenas tips). (Atkarībā no atlasītās valsts šīs opcijas nosaukums var būt arī Satellite Type (Satelīta tips). Pieejamās opcijas ir Universal (Universāls), Single Cable (Viens kabelis) un Jess Single Cable (Viens Jess kabelis). Iestatiet antenas tipu kā universālu Direct un DiSEqC satelītu sistēmām. Ja antenas tips ir iestatīts kā Universal (Universāls), nospiediet virziena pogu Pa labi, lai pārietu pie nākamās darbības. Ja antenas tips ir iestatīts kā Single Cable (Viens kabelis) vai Jess Single Cable (Viens Jess kabelis), DVB-S konfigurācijas iestatīšanas ekrānā ir vēl trīs papildu opcijas: Tuner (Uztvērējs), Band Frekvence (Frekvenču josla) un User Defined (Lietotāja definēts). Opcija User Defined (Lietotāja definēts) ir pieejama, ja frekvenču josla ir iestatīta kā User Defined (Lietotāja definēts). Iestatiet šīs opcijas, ja tās ir pieejamas, un nospiediet virziena pogu Pa labi, lai turpinātu. Atkarībā no valsts un satelīta tipa atlases sākotnējā iestatīšanas procesa iepriekšējo darbību laikā pēc tam var atvērties ekrāns Load Preset List (Iepriekšējo iestatījumu saraksta ielādēšana). Iezīmējiet opciju Load Preset List (Iepriekšējo iestatījumu saraksta ielādēšana) un nospiediet pogu OK (Labi) vai virziena pogu Pa labi, lai turpinātu SatCodX instalēšanu. Jūs varat arī izlaist šo soli, izvēloties opciju Skip (Izlaist). Kad DVB-S konfigurācijas iestatījumu ekrāna parametri ir konfigurēti atbilstoši jūsu videi un ir atlasīta iepriekš iestatīta saraksta instalēšanas preference, nākamais solis var būt ekrāns Select Satellite (Satelīta izvēle). Var iestatīt dažādus satelītus atkarībā no iepriekšējo soļu laikā atlasīta antenas tipa un operatora. Iezīmējiet vēlamo satelīta opciju un nospiediet pogu OK (Labi), lai iestatītu parametrus. (Ja jums ir Direct satelītu sistēma, opcija DiSEqC Set (DiSEqC iestatīšana) opcija jāiestata kā DiSEqC A.) Pirmā satelīta opcija Satellite Status (Satelīta statuss) tiks iestatīta ar iestatījumu On (Ieslēgts).

Lai konfigurētu citus satelīta iestatījumus un iespējotu skenēšanu, šī opcija ir vispirms jāiestata ar iestatījumu On (Ieslēgts). Nospiediet pogu Atpakaļ un izvēlieties nākamo satelītu, kuru vēlaties iestatīt. Kad esat pabeidzis konfigurācijas izmaiņas, nospiediet virziena pogu Pa labi, lai turpinātu.

Ja iepriekšējā soļa laikā ir atlasīta opcija Load Preset List (Iepriekšējo iestatījumu saraksta ielādēšana), nākamie soļi tiks izlaisti un sāksies iepriekš iestatīto kanālu saraksta instalēšana. Ja SatCodX instalēšanai nav atlasīts pareizais satelīts, ekrānā parādās brīdinājuma dialoglodziņš. Tiks norādīts(i) satelīts(-i), ko var atlasīt. Nospiediet OK (Labi), lai aizvērtu dialoglodziņu, un pēc tam atbilstoši iestatiet satelītu.

Pēc tam atvērsies ekrāns Channel Scan (Kanālu meklēšana). Atlasiet opciju Scan (Meklēt) un nospiediet pogu OK (Labi) vai virziena pogu Pa labi, lai turpinātu darbu ar meklēšanas konfigurācijām. Atlasiet opciju Skip Scan (Izlaist meklēšanu), lai turpinātu, neveicot meklēšanu un pabeigtu sākotnējo iestatīšanu.

Ja atlasīta opcija Scan (Meklēt), pēc tam atveras ekrāns DVBS Scan Configure (DVBS meklēšanas konfigurēšana). Būs pieejamas šādas opcijas: Scan Mode (Skenēšanas režīms) un Channels (Kanāli). Varat izvēlēties veikt pilnu meklēšanu vai tīkla skenēšanu. Attiecīgi iestatiet meklēšanas režīmu. Ja plānojat veikt tīkla skenēšanu, pārliecinieties, vai ir precīzi noregulēti parametri Frequency (Frekvence), Symbol Rate (kSym/s) (Simbolu ātrums

(kSym/s)) un Polarisation (Polarizācija) opcijā Transponder (Transponders) ekrānā Satellite Setup (Satelīta iestatīšana). Var nebūt iespējams mainīt meklēšanas režīma iestatījumu atkarībā no iepriekšējām izvēlētajām opcijām. Ja opcijai Channels (Kanāli) izvēlēts iestatījums Free (Bezmaksas), šifrētie kanāli netiek instalēti. Atkarībā no atlasītā operatora var būt pieejamas arī papildu opcijas, konfigurējiet šos iestatījumus atbilstoši savām vēlmēm. Kad pabeigta pieejamo opciju iestatīšana, nospiediet virziena pogu Pa labi, lai sāktu meklēšanu, kamēr ir iezīmēta opcija Scan Mode (Meklēšanas režīms) vai Channels (Kanāli).

Kamēr meklēšana turpinās, varat nospriest pogu Atpakaļ, lai atceltu meklēšanu. Kanāli, kas ir jau atrasti, tiek saglabāti kanālu sarakstā. Kad sākotnējā iestatīšana ir pabeigta, tiek parādīti rezultāti. Nospiediet pogu OK (Labi), lai pabeigtu iestatīšanu. Atveras sākuma ekrāns. Varat iezīmēt lietotni Live TV un nospriest pogu OK (Labi), lai pārslēgtos uz Live TV režīmu un skatītos,

## 7. Sākumlapa

Lai izbaudītu Android TV priekšrocības, televizoram ir jābūt savienotam ar internetu. Pievienojiet televizoru mājas tīklam ar ātrdarbīgu interneta pieslēgumu. Televizoru var ar vadu vai bez vada pievienot modemam vai maršrutētājam. Sīkāku informāciju par to, kā savienot televizoru ar interneta tīklu, skatiet sadaļās Tīkls un internets un Savienojuma izveidošana ar internetu.

Sākuma izvēlne atrodas jūsu televizora centrā. Nospiediet pogu Sākumlapa, lai atvērtu sākuma ekrānu. No Sākuma izvēlnes varat palaist jebkuru lietojumprogrammu, ieslēgt TV kanālu, skatīties filmu vai pārslēgties uz kādu pievienotu ierīci. Atkarībā no televizora iestatījumiem un valsts atlasē sākotnēji iestatītajā Sākuma izvēlnē var būt atšķirīgi vienumi.

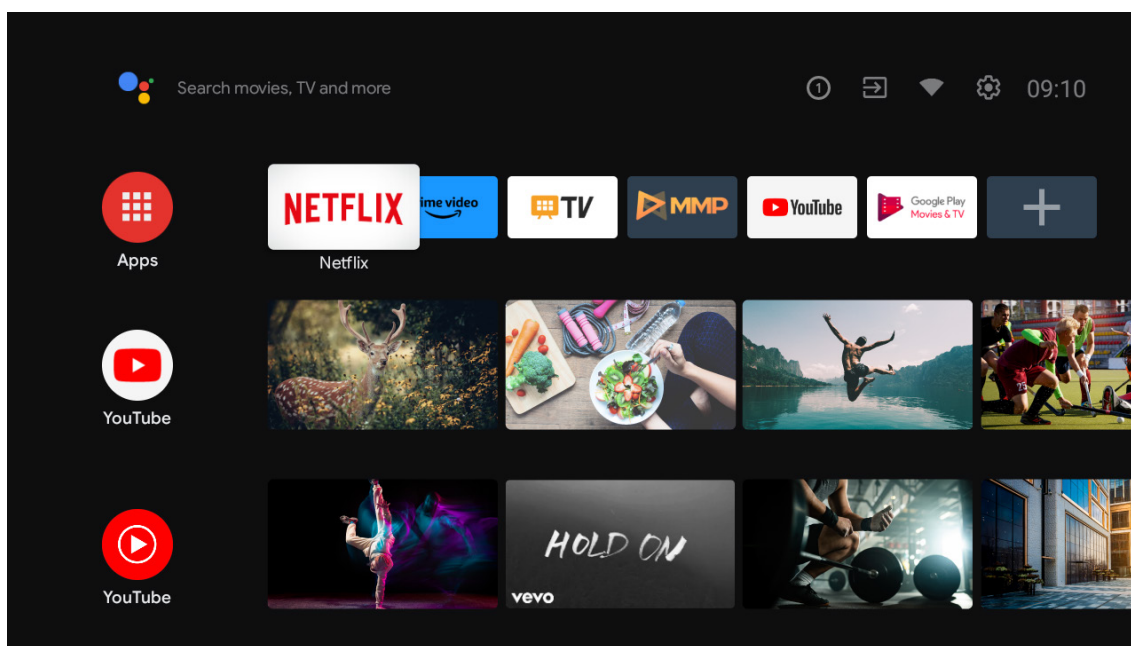

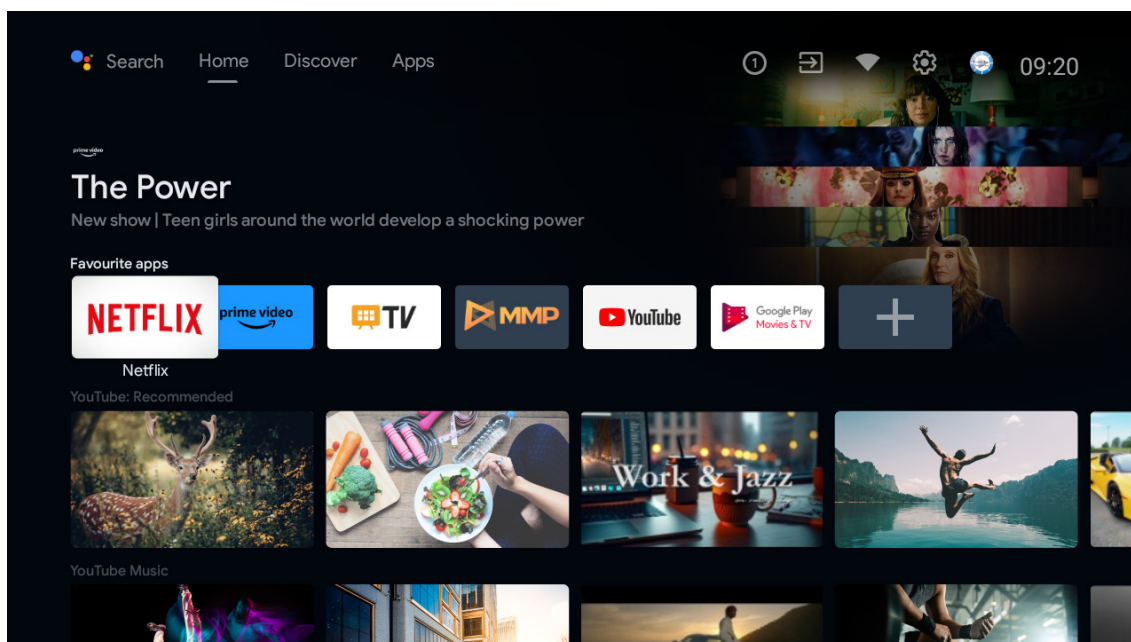

\*Dažu valstu sākuma ekrāna lietotāja saskarne var atšķirties no augstāk attēlā parādītās; lūdzu, skatiet savu produktu, lai iegūtu sīkāku informāciju.

Sākuma ekrāna pieejamās opcijas ir izvietotas rindās. Lai pārvietotos pa Sākuma ekrāna opcijām, izmantojiet virziena pogas uz tālvadības pults. Var būt pieejamas ar YouTube, Google Play mūziku un televīzijas programmām, Google Play mūziku un Google Play saistītas rindas un rindas ar jūsu instalētajām lietojumprogrammām. Atlasiet rindu un pēc tam pārvietojiet fokusu uz vēlamu vienumu šajā rindā. Nospiediet pogu OK (Labi), lai veiktu atlasīto vai atvērtu apakšizvēlni.

Ekrāna augšējā kreisajā stūrī būs izvietoti meklēšanas rīki. Varat izvēlēties vai nu uzrakstīt vārdu, lai sāktu meklēšanu, izmantojot virtuālo tastatūru, vai izmēģināt balss meklēšanas opciju, ja tālvadības pultī ir iebūvēts mikrofons. Pārvietojiet fokusa punktu līdz vēlamajai opcijai un nospiediet OK (Labi), lai turpinātu.

Ekrāna augšējā labajā stūrī būs redzamas opcijas Notifications (Paziņojumi), Inputs (Ievades), Network & Internet (Tīkls un internets) (kas būs norādīts kā Connected (Pievienots) vai Not Connected (Nepievienots) atbilstoši pašreizējam savienojuma statusam), Settings (Iestatījumi) un pareizs laiks.

Pirmā rinda ir lietojumprogrammu rinda. Live TV un multivides atskaņotāja programmas būs pieejamas kopā ar citām lietojumprogrammām. Iezīmējiet Live TV un nospiediet pogu OK (Labi), lai pārslēgtos uz Live TV režīmu. Ja kā avots ir iepriekš bijusi iestatīta kāda cita opcija, nevis televizors, nospiediet pogu Source (Avots) un atlasiet opciju TV (Televizors), lai skatītos televīzijas tiešraides kanālus.

## 8. Iestatījumi

### Ierīces preferences

1. Nospiediet virziena pogas, lai atlasītu opcijas About (Par), Date & Time (Datums un laiks), Timer (Taimeris), Language (Valoda), Inputs (Ievades), Picture (Attēls), Sound (Skaņa), Google Assistant, Reset (Atiestatīšana) un citas.
2. Nospiediet pogu OK (Labi), lai pārietu uz atbilstošo apakšopciju.

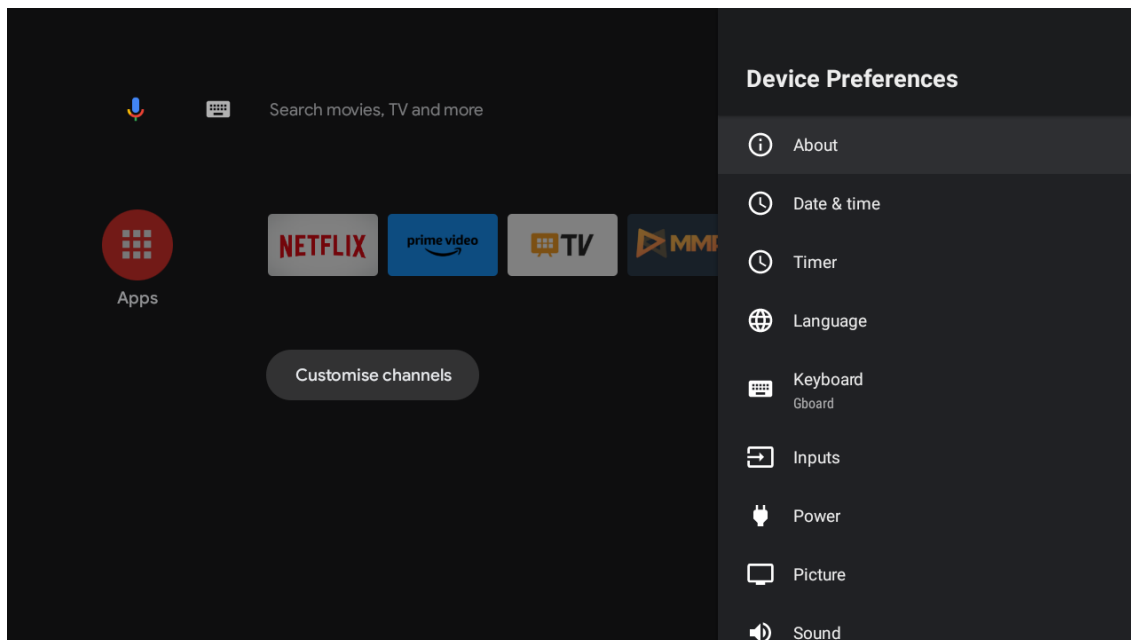

### About (Par)

1. Nospiediet virziena pogas, lai pārbaudītu papildu informāciju, piemēram, par sistēmas atjauninājumu, ierīces nosaukumu, restartēšanu, statusu un daudz ko citu.
2. Nospiediet pogu ATPAKAĻ, lai atgrieztos iepriekšējā izvēlnē.  
Nospiediet pogu ATPAKAĻ, lai izietu no izvēlnes.

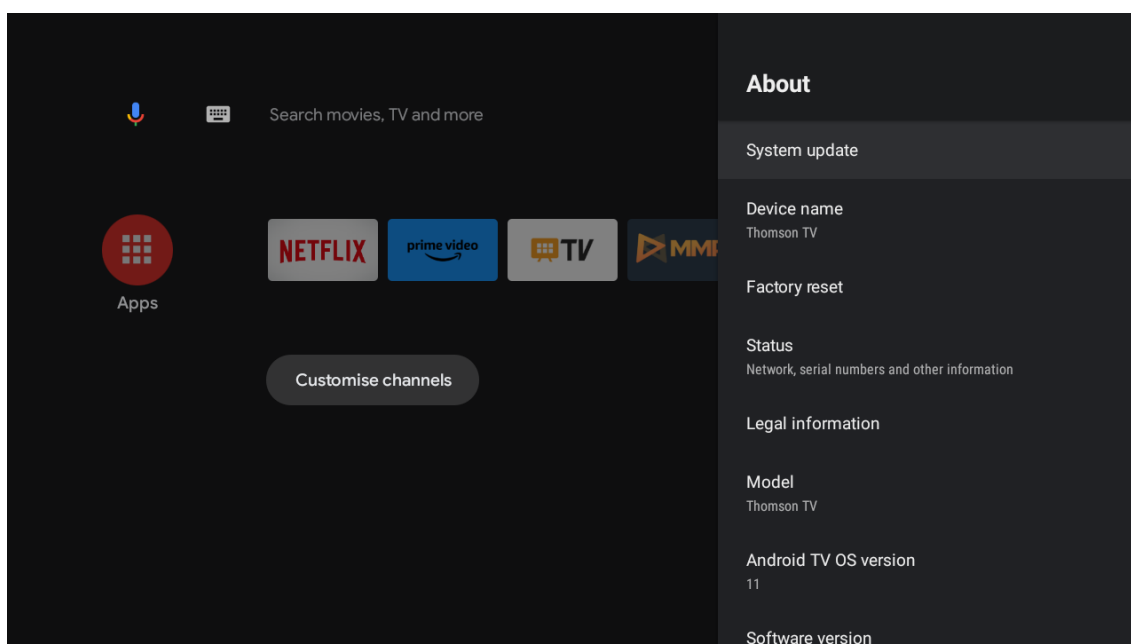

Iepriekš redzami attēli ir sniegti tikai atsaucei; lūdzu, skatiet savu produktu, lai iegūtu sīkāku informāciju.

## Factory Reset (Atiestatīšana uz rūpnīcas iestatījumiem)

Ja ir atlasīta atiestatīšana uz rūpnīcas iestatījumiem, tas izdzēs visus datus no ierīces iekšējās atmiņas, tostarp jūsu Google konta, sistēmas un lietotņu datus un iestatījumus, kā arī lejupielādētās lietotnes.

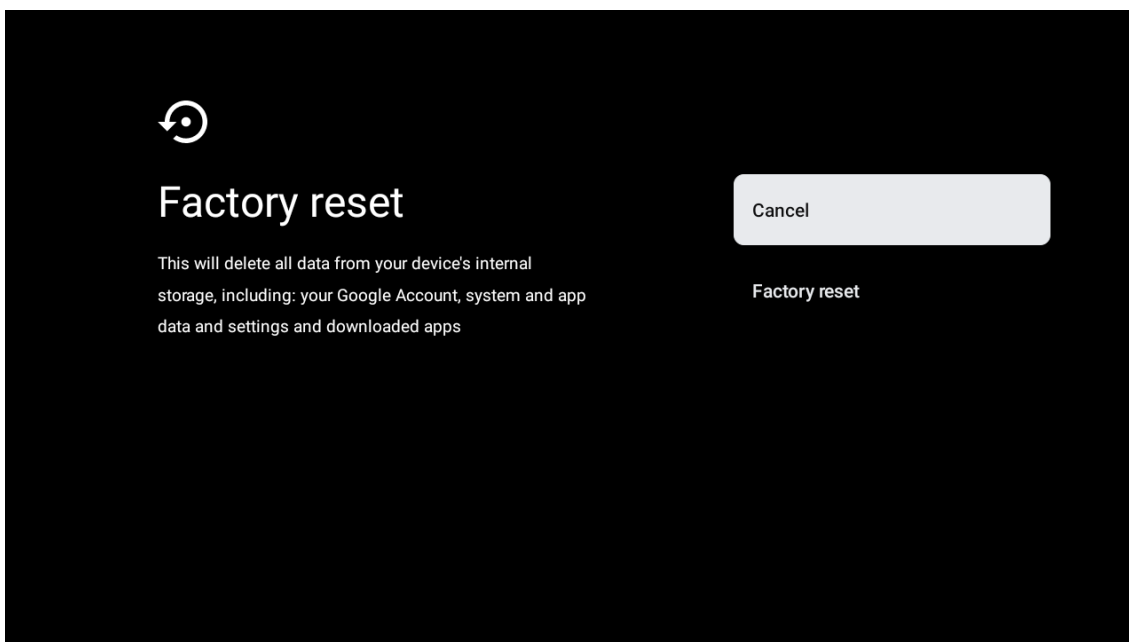

## 9. TV avota iestatījumi

Lai ievadītu TV avotu sākumlapā:

Nospiediet avota pogu vai atlasiet opciju "Live TV" sākumlapā.

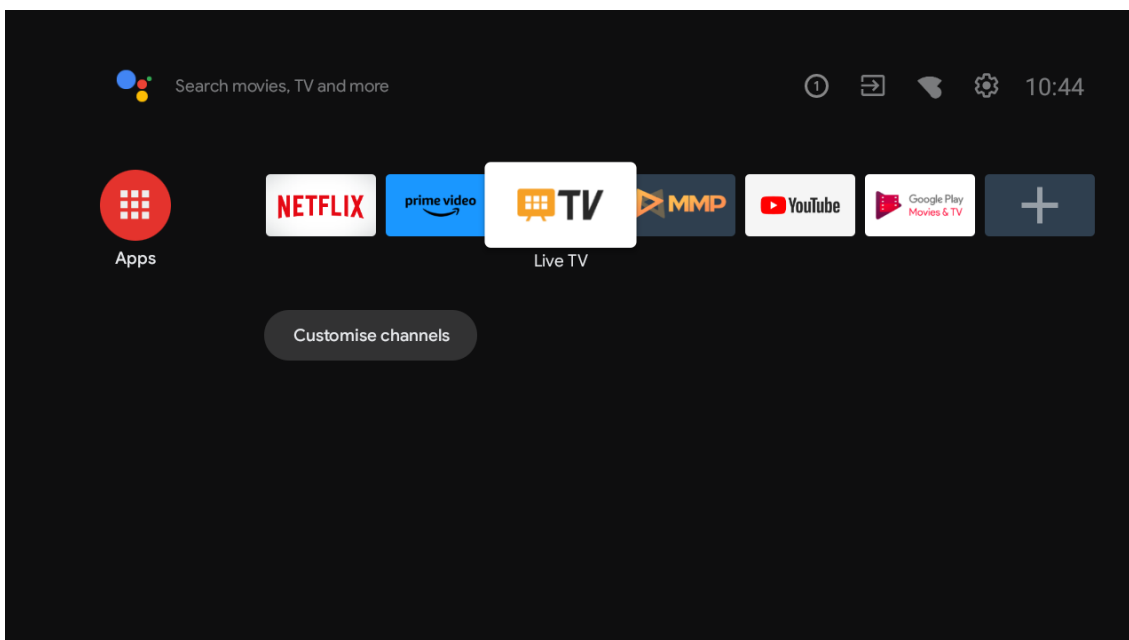

Nospiediet pogu OK (Labi) un pēc tam atlasiet opciju "Channels" (Kanāli) un opciju "New Channels Available" (Pieejami jauni kanāli), lai ievadītu.

## 10. Kanālu pārvaldība

Lai rediģētu kanālu sarakstu, vispirms pārlicinieties, ka kanālu iestatījumu izvēlnē ir atspējota LCN funkcija. To var izdarīt kanālu izvēlnē kopā ar citām kanālu pārvaldības opcijām.

1. Atveriet programmu LiveTV.
2. Nospiediet tālvadības pults apaļo pogu un pēc tam nospiediet Sarkanā punkta pogu (kanālu pārvaldība).

Lai atsevišķi rediģētu kanālus, izpildiet turpmāk norādītās darbības:

### Kanālu SKIP

1. Atveriet programmu LiveTV.
2. Nospiediet apaļo pogu tālvadības pultī un pēc tam nospiediet sarkanā punkta pogu (kanālu pārvaldība).
3. Izvēlieties opciju Channel Skip (Pārļaist kanālu).
4. Izvēlieties kanālus, kurus vēlaties pārļaist.

### Channel SWAP

1. Atveriet programmu LiveTV.
2. Nospiediet apaļo pogu tālvadības pultī un pēc tam nospiediet sarkanā punkta pogu (kanālu pārvaldība).
3. Izvēlieties iespēju Channel Swap
4. Izvēlieties kanālu, kuru vēlaties MIJMAIŅOT (piemēram, 1. kanālu).
5. Pārvietojiet atlasīto uz numuru, kurā vēlaties apmainīt kanālu (piemēram, 16. kanālu).
6. Apstipriniet ar apaļo pogu

### Kanāla PĀRVIETOŠANA

1. Atveriet programmu LiveTV.
2. Nospiediet apaļo pogu uz tālvadības pults un pēc tam nospiediet sarkano punktu pogu (kanālu pārvaldība).
3. Izvēlieties iespēju Channel Move (Pārvietot kanālus).
4. Lai mainītu kanāla pozīciju, izvēlieties kanālu, kuru vēlaties Pārvietot (piemēram, 1. kanālu).
5. Pārvietojiet izvēli uz numuru, uz kuru vēlaties pārvietot kanālu (piemēram, 5. kanālu).
6. Pēc pozīcijas izvēles nospiediet tālvadības pults pogu Zilais punkts - parādīsies brīdinājuma ziņojums.
7. Izvēlieties JĀ un tālvadības pultī nospiediet taustiņu OK. Kanāls tiks pārvietots uz vēlamo pozīciju.

### Kanāla rediģēšana

1. Atveriet programmu LiveTV.
2. Nospiediet apaļo pogu uz tālvadības pults un pēc tam nospiediet sarkanā punkta pogu (kanālu pārvaldība).
3. Izvēlieties opciju Channel EDIT (Kanālu rediģēšana).
4. Izvēlieties kanālu, kuru vēlaties EDITĒT (piemēram, 1. kanālu).
5. Tagad jums ir iespēja rediģēt kanāla numuru un kanāla nosaukumu.

### Kanāla DELETE

1. Atveriet programmu LiveTV.
2. Nospiediet apaļo pogu tālvadības pultī un pēc tam nospiediet sarkanā punkta pogu (kanālu pārvaldība).
3. Izvēlieties iespēju Kanālu dzēšana
4. Izvēlieties kanālu, kuru vēlaties dzēst (piemēram, 5. kanālu).
5. Pēc kanāla izvēles nospiediet tālvadības pults zilā punkta pogu - parādīsies brīdinājuma ziņojums.
6. Izvēlieties JĀ un tālvadības pultī nospiediet taustiņu OK. Kanāls tiks dzēsts no saraksta.

## 11. Google Play

Lai piekļūtu un lejupielādētu lietojumprogrammas no Google Play, jums ir jāpierakstās ar Google kontu.

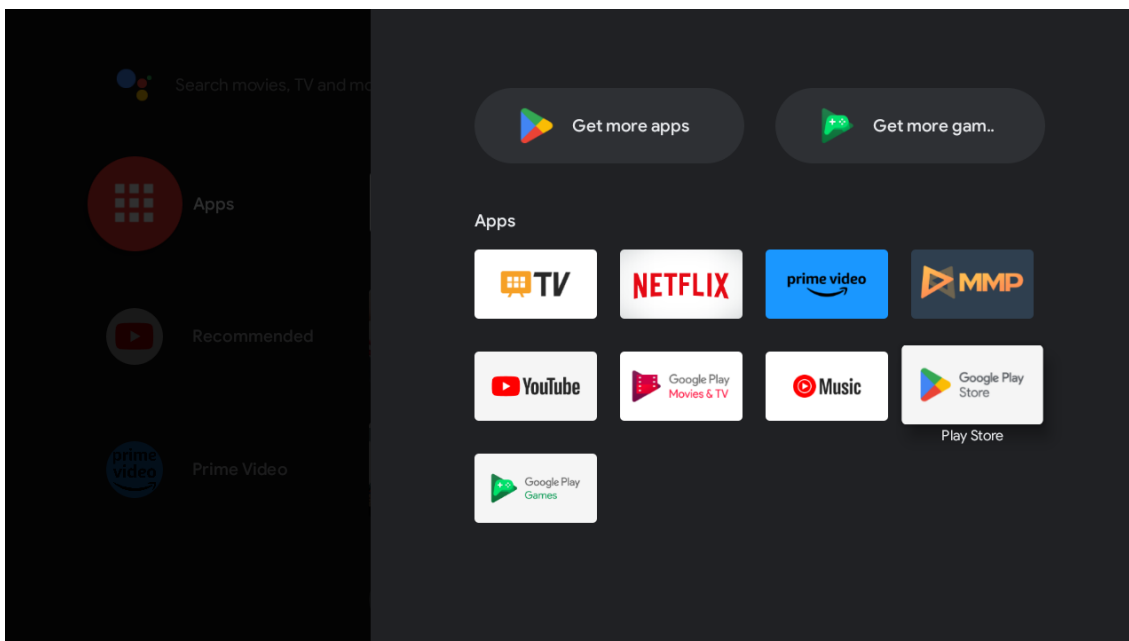

Kad atvērsiet pakalpojumu Google Play, jums tiks piedāvāts pierakstīties vai izveidot jaunu kontu.

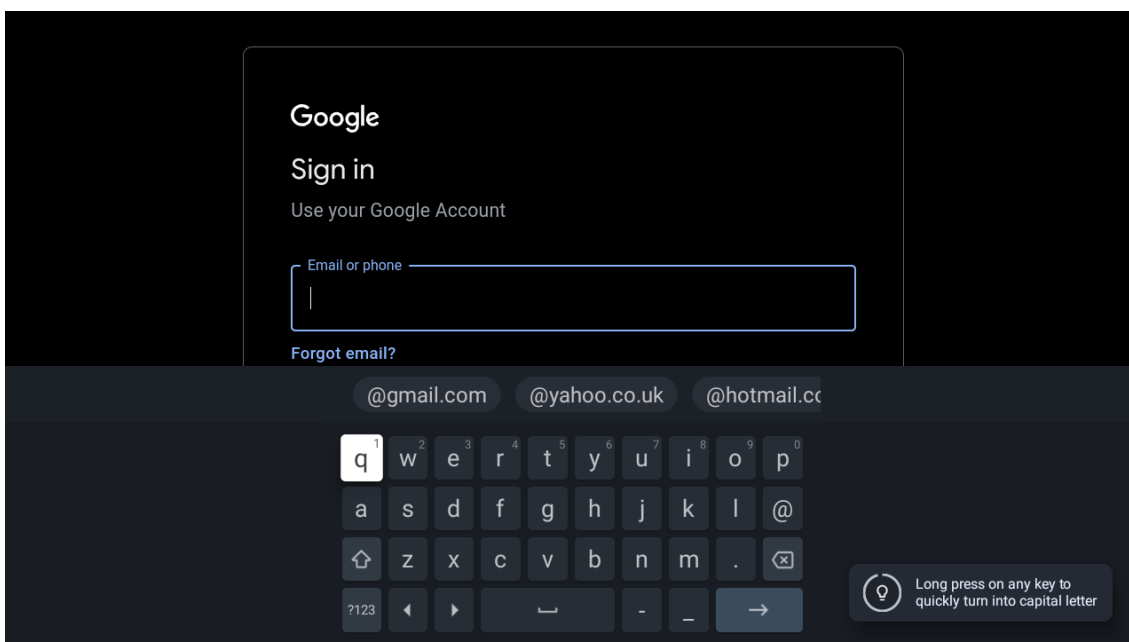

Pēc pierakstīšanās jūs tiksiet novirzīts uz tālāk redzamo lapu; ritiniet lejupielādei pieejamo lietojumprogrammu sarakstu vai nospiediet Google Assistant pogu uz tālvadības pults, lai runātu ar Google.

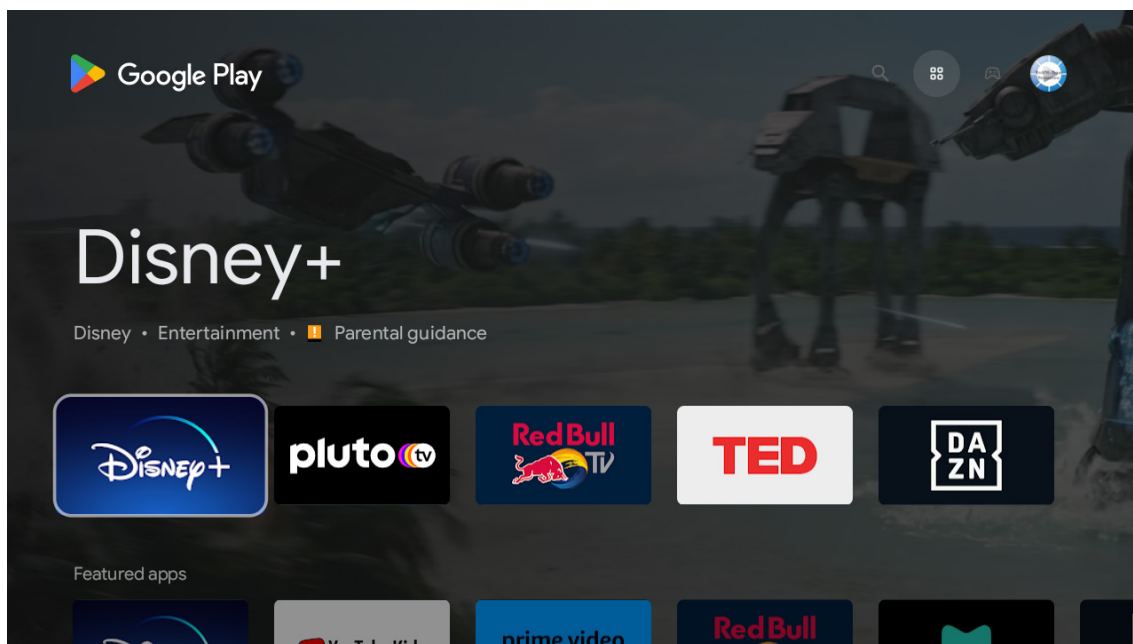

## 12. Problēmu novēršana

Nav barošanas.	Pārbaudiet, vai televizora maiņstrāvas vads ir vai nav pievienots. Ja tik un tā nav barošanas, atvienojiet kontaktdakšu un pēc 60 sekundēm to vēlreiz pievienojiet kontaktlīgzdai. Atkal ieslēdziet ierīci.
Signāls netiek pareizi saņemts.	Televizora ekrānā var būt redzami dubulti attēli vai attēlu kontūras, ja tuvumā atrodas augstas ēkas vai kalni. Jūs varat noregulēt attēlu manuāli: skatiet norādījumus par orientācijas noregulēšanu vai pielāgojiet ārējās antenas virzienu. Ja izmantojat iekšējo antenu, noteiktos apstākļos signāla uztveršana var būt apgrūtināta. Pielāgojiet antenas virzienu optimālas uztveršanas panākšanai. Ja tas neuzlabo uztveršanu, jums var nākties izmantot ārējo antenu.
Nav attēla	Pārbaudiet, vai antena ir aizmugurē pareizi pievienota. Pārbaudiet citus kanālus, lai redzētu, vai problēma vēl joprojām pastāv.
Video tiek rādīts bez skaņas.	Mēģiniet palielināt skaļumu. Pārbaudiet, vai televizora skaņa nav izslēgta.
Atskan skaņa, bet nav video vai arī video krāsa ir savāda.	Mēģiniet noregulēt kontrastu un spilgtumu.
Statiskie traucējumi ietekmē video un audio kvalitāti.	Pārbaudiet, vai antena ir aizmugurē pareizi pievienota.
Ekrānā redzamas saraustītas līnijas	Televizora darbību var traucēt tādas elektriskās ierīces kā matu žāvētāji vai putekļsūcēji un tml. Izslēdziet šīs ierīces.
Tālvadības pults nedarbojas.	Pārlicinieties, ka ir noņemts plastmasas maisiņš, kurā bija ievietota tālvadības pults. Mēģiniet izmantot tālvadības pulti mazākā attālumā no televizora. Pārbaudiet, vai bateriju novietojums ir pareizs, vai mēģiniet tālvadības pulti izmantot ar jaunām baterijām. Televizors pārslēdzas gaidstāves režīmā, ja nesaņem atbildi dažminu laikā.
Parādās līnijas, ja kāda ierīce ir savienota ar RCA portu.	Pārlicinieties, vai lietojat labas kvalitātes kabeli.
Problēmas nav atrisinātas.	Atvienojiet strāvas vadu, pagaidiet 30 sekundes un pēc tam vēlreiz pievienojiet kontaktlīgzdai. Ja problēmas vēl joprojām pastāv, nemēģiniet salabot televizoru pats. Lūdzu, sazinieties ar servisa centru.



## 13. Tehniskās specifikācijas

	24HA2S13	24HA2S13C/ 24HA2S13CW	32HA2S13/ 32HA2S13W/ 32HA2S13C	32FA2S13	40FA2S13/ 40FA2S13W	43FA2S13
Darba spriegums	100-240 V, 50-60 Hz	100-240 V, 50-60 Hz	100-240 V, 50-60 Hz	100-240 V, 50-60 Hz	100-240 V, 50-60 Hz	100-240 V, 50-60 Hz
Maiņstrāvas adapteris Specifikācijas (izvade)		12 V $\overline{=}$ 3 A, 36 W	12 V $\overline{=}$ 3 A, 36 W			
Audio (DTS HD)	nē	nē	nē	nē	nē	nē
Audio izvades jauda	2 x 3	2 x 3	2 x 8	2 x 8	2 x 8	2 x 8
Enerģijas patēriņš (W)	36 W	36 W	56 W	56 W	90 W	90 W
Tiklota enerģijas patēriņš gaidstāves režīmā (W)	< 0,5	< 0,5	< 0,5	< 0,5	< 0,5	< 0,5
Svars (kg)	2,25	2,25	3,35	3,35	5,35	6
TV izmēri, dziļ. x gar. x augst. (ar kāju) (mm)	535 x 151 x 353	535 x 151 x 353	719 x 151 x 456	719 x 151 x 456	892 x 172 x 559	955 x 172 x 590
TV izmēri, dziļ. x gar. x augst. (bez kājas) (mm)	535 x 75 x 318	535 x 75 x 318	719 x 82 x 423	719 x 82 x 423	892 x 84 x 509	955 x 85 x 555
Displejs	24" / 60 cm	24" / 60 cm	32" / 80 cm	32" / 80 cm	40" / 101 cm	43" / 109 cm

	43UA5S13	50UA5S13	55UA5S13	65UA5S13	75UA5S13
Darba spriegums	100-240 V, 50-60 Hz	100-240 V, 50-60 Hz	100-240 V, 50-60 Hz	100-240 V, 50-60 Hz	100-240 V, 50-60 Hz
Maiņstrāvas adapteris Specifikācijas (izvade)					
Audio (DTS HD)	nē	nē	nē	nē	nē
Audio izvades jauda	2 x 8	2 x 10	2 x 10	2 x 12	2 x 12
Enerģijas patēriņš (W)	90 W	Plat.	Plat.	Plat.	Plat.
Tiklota enerģijas patēriņš gaidstāves režīmā (W)	< 0,5	< 0,5	< 0,5	< 0,5	< 0,5
Svars (kg)	6,3	8,5	11,5	16,7	24
TV izmēri, dziļ. x gar. x augst. (ar kāju) (mm)	957 x 172 x 592	1111 x 260 x 692	1229 x 260 x 747	1446 x 293 x 867	1667 x 300 x 1023
TV izmēri, dziļ. x gar. x augst. (bez kājas) (mm)	957 x 85 x 556	1111 x 75 x 643	1229 x 77 x 710	1446 x 78 x 831	1667 x 85 x 955
Displejs	43" / 109 cm	50" / 126 cm	55" / 139 cm	65" / 164 cm	75" / 189 cm

	43QA2S13	50QA2S13	55QA2S13	65QA2S13	75QA2S13
Darba spriegums	100-240 V, 50-60 Hz	100-240 V, 50-60 Hz	100-240 V, 50-60 Hz	100-240 V, 50-60 Hz	100-240 V, 50-60 Hz
Maiņstrāvas adapteris Specifikācijas (izvade)					
Audio (DTS HD)	nē	nē	nē	nē	nē
Audio izvades jauda	2 x 8	2 x 10	2 x 10	2 x 10	2 x 10
Enerģijas patēriņš (W)	90	100	110	160	220
Tīklots enerģijas patēriņš gaidstāves režīmā (W)	< 0,5	< 0,5	< 0,5	< 0,5	< 0,5
Svars (kg)	6,3	8,5	11,5	16,7	24
TV izmēri, dziļ. x gar. x augst. (ar kāju) (mm)	957x172x592	1111x260x692	1229x260x747	1446x293x867	1667x300x1023
TV izmēri, dziļ. x gar. x augst. (bez kājas) (mm)	957x85x556	1111x75x643	1229x77x710	1446x78x831	1667x85x955
Displejs	43" / 109 cm	50" / 126 cm	55" / 139 cm	65" / 164 cm	75" / 189 cm

### 13.1. Valstu ierobežojumi

Paredzēts izmantošanai iekšējās tīkai ES dalībvalstīs un EBTA valstīs.



### 13.2. Licences

Var tikt veiktas izmaiņas. Nepārtrauktas izpētes un tehnisko specifikāciju izstrādes rezultātā produktu dizains un izskats var mainīties.

Google, Google Play, Android TV, Chromecast un citas ietvertās zīmes ir Google LLC preču zīmes. Google Assistant nav pieejams noteiktās valodās un valstīs. Pakalpojumu pieejamība atšķiras atkarībā no valsts un valodas. Netflix ir Netflix, Inc. reģistrēta preču zīme. Netflix straumēšana ir nepieciešama abonēšana. 4K Ultra HD pieejamība ir atkarīga no abonēšanas plāna, interneta pakalpojuma, ierīču iespējām un satura pieejamības. [www.netflix.com/TermsOfUse](http://www.netflix.com/TermsOfUse) (La disponibilité de la 4K Ultra HD dépend de votre forfait Netflix, de votre connexion Internet, des capacités de l'appareil et de la disponibilité du contenu. [www.netflix.com/TermsOfUse](http://www.netflix.com/TermsOfUse)). Apple TV ir Apple Inc. preču zīme, kas reģistrēta ASV un citās valstīs un reģionos.

Wi-Fi ir Wi-Fi Alliance® reģistrēta preču zīme. Termini HDMI un HDMI High-Definition Multimedia Interface un HDMI logotips ir HDMI Licensing Administrator, Inc. preču zīmes vai reģistrētas preču zīmes Amerikas Savienotajās Valstīs un citās valstīs.

Dolby, Dolby Vision, Dolby Atmos, Dolby Audio un dubultā D simbols ir Dolby Laboratories Licensing Corporation preču zīmes. Ražots saskaņā ar Dolby Laboratories licenci. Konfidenciali nepublicēti darbi. Autortiesības © 1992–2022 Dolby Laboratories. Visas tiesības aizsargātas.

Visi produktu nosaukumi ir to attiecīgo īpašnieku preču zīmes vai reģistrētas preču zīmes.

© THOMSON un THOMSON logotips ir preču zīmes, ko saskaņā ar licenci izmanto StreamView GmbH, Franz-Josefs- Kai 1, 1010 Vine, Austrija – papildu informācija ir pieejama vietnē [www.thomson-brand.com](http://www.thomson-brand.com).