

SAMSUNG

Lietotāja rokasgrāmata

S24D60* S27D60* S32D60*

S24D60*U S27D60*U S32D60*U

S27D70* S32D70*

S27D80* S32D80*

S27D80*U S32D80*U

Krāsa un izskats var atšķirties atkarībā no izstrādājuma. Lai uzlabotu izstrādājuma veiktspēju, tā specifikācijas var tikt mainītas bez iepriekšējā brīdinājuma.

Kvalitātes uzlabošanas nolūkā rokasgrāmatas saturs var tikt mainīts bez iepriekšēja brīdinājuma.

© Samsung

Uzņēmumam Samsung pieder autortiesības uz šo rokasgrāmatu.

Šīs rokasgrāmatas daļēja vai pilnīga izmantošana vai reprodukcija bez uzņēmuma Samsung atļaujas ir aizliegta.

Preču zīmes, kas nav Samsung, pieder to attiecīgajiem īpašniekiem.

Administrācijas maksa var tikt pieprasīta šādās situācijās:

- (a) Pēc jūsu pieprasījuma tiks izsaukts inženieris, bet netiks konstatēti nekādi izstrādājuma defekti (t.i., ja neesat izlasījis šajā lietotāja rokasgrāmatā sniegto informāciju);
- (b) Jūs aizvedīsiet televizoru uz remonta centru, kurā netiks konstatēti nekādi izstrādājuma defekti (t.i., ja neesat izlasījis šajā lietotāja rokasgrāmatā sniegto informāciju).

Jūs tiksiet informēts par administrācijas maksas apjomu pirms tehniskā darbinieka vizītes.

Saturā rādītājs

Pirms izstrādājuma lietošanas

Drošības pasākumi	4
Elektrība un drošība	4
Instalēšana	5
Darbība	6
Tīrīšana	7
Pareiza poza izstrādājuma lietošanai	8

Sagatavošana

Instalēšana	9
Statīva pievienošana	9
Statīva kāta atdalīšana no statīva pamatnes	10
Piesardzības pasākumi izstrādājuma pārvietošanas laikā	10
Vietas pārbaude ap izstrādājumu	11
Izstrādājuma slīpuma un augstuma regulēšana	11
Izstrādājuma pagriešana	13
Pretnozagšanas slēdzene	14
Sienas montāžas komplekta specifikācijas (VESA)	15
Vadības panelis	16
Tiešo taustiņu ceļvedis	17

Avota ierīces pievienošana un izmantošana

Pirms izstrādājuma pievienošanas izlasiet tālāk sniegto informāciju.	18
Porti	19
Datora pievienošana un lietošana	20
Savienojuma izveide, izmantojot HDMI kabeli	20
Savienojuma izveide, izmantojot DP kabeli	20
Austiņu vai radioaustiņu pievienošana	20
Pievienošana elektrotīklam	20
Izstrādājuma kā USB centrmezgla pievienošana datoram	21
Savienošana, izmantojot USB C tipa kabeli (Tikai modelis S24D60*U / S27D60*U / S32D60*U / S27D80*U / S32D80*U.)	22
Ārējā monitora pievienošana (Tikai modelis S24D60*U / S27D60*U / S32D60*U)	22
Savienojuma izveide, izmantojot DP kabeli	22
DP Out (Tikai modelis S24D60*U / S27D60*U / S32D60*U.)	23
DP Out (MST/SST) funkciju izpilde	23
Kabeļu sakārtošana	26
Optimālas izšķirtspējas iestatīšana	26
Grafikas kartes, kas atbalsta HDR10 režīmu	26

Menu

Picture	27
Eye Care	31
PIP/PBP	31
OnScreen Display	33
System	33
Support	36

Programmatūras instalēšana

Easy Setting Box	38
Instalācijas ierobežojumi un problēmas	38
Sistēmas prasības	38
Draivera instalēšana	38

Saturā rādītājs

Problēmu novēršanas rokasgrāmata

Prasības pirms sazināšanās ar Samsung klientu apkalpošanas centru	39
Izstrādājuma diagnostika (ekrāna problēma)	39
Izšķirtspējas un frekvences pārbaude	39
Pārbaudiet sekojošo.	39
Jautājumi & atbildes	42

Specifikācijas

Vispārīgi	43
Standarta signālu režīmu tabula	45

Pielikums

Atbildība par maksas pakalpojumu (izmaksas, ko sedz klients)	48
Bojājumi, kas nav radušies izstrādājuma defekta dēļ	48
Izstrādājums ir bojāts klienta vainas dēļ	48
Citi gadījumi	48

Pirms izstrādājuma lietošanas

Drošības pasākumi

Brīdinājums

Ja netiek ievērotas instrukcijas, var gūt nopietnus vai nāvējošus ievainojumus.

Uzmanību

Ja netiek ievērotas instrukcijas, var tikt radīti savainojumi vai īpašumu bojājumi.

UZMANĪBU

ELEKTROŠOKA RISKS. NEATVĒRT.

UZMANĪBU: LAI MAZINĀTU ELEKTRISKĀS STRĀVAS TRIECIENA RISKU, NEATVERIET PĀRSEGU (VAI AIZMUGURES PĀRSEGU). IZSTRĀDĀJUMA IEKŠPUSĒ NAV DETAĻU, KURAS VARĒTU NOMAINĪT LIETOTĀJS. APKOPES NEPIECIEŠAMĪBAS GADĪJUMĀ VĒRSIETIES PIE KVALIFICĒTIEM DARBINIEKIEM.



Šis simbols norāda uz to, ka iekšpusē ir augsta voltāža. Jebkāda veida saskarsme ar jebkuru šī izstrādājuma iekšēju daļu ir bīstama.



Maiņstrāvas spriegums: ar šo simbolu apzīmētais nominālais spriegums ir maiņstrāvas spriegums.



Šis simbols norāda, ka izstrādājuma komplektācijā ir iekļauta svarīga literatūra par izmantošanu un apkopi.



Līdzstrāvas spriegums: ar šo simbolu apzīmētais nominālais spriegums ir līdzstrāvas spriegums.



II klases izstrādājums: šis simbols norāda, ka nav nepieciešams drošības elektriskais savienojums ar zemi (zemējums). Ja šis simbols nav norādīts uz produkta ar strāvas pievadu, produktam IR jābūt uzticamam savienojumam ar aizsargzemējurnu (zemējumu).



Uzmanību. Skatiet lietošanas instrukcijas: šis simbols norāda, ka lietotājam ir jākonsultējas ar lietotāja rokasgrāmatu, lai uzzinātu detalizētāku drošības informāciju.

Elektrība un drošība

Brīdinājums

- Nelietojiet bojātu strāvas vadu vai kontaktspraudni, vai nenostiprinātu kontaktligzdu.
- Nepievienojiet vienai kontaktligzdai vairākus izstrādājumus.
- Nepieskarieties strāvas kontaktspraudnim ar mitrām rokām.
- Ievietojiet strāvas kontaktspraudni līdz galam kontaktligzdā.
- Ievietojiet strāvas kabeli iezemētā kontaktligzdā (tikai 1. tipa izolētām ierīcēm).
- Nelokiet un neraujiet strāvas vadu ar spēku. Nenovietojiet smagus priekšmetus uz strāvas vada.
- Nenovietojiet strāvas vadu vai izstrādājumu karstuma avotu tuvumā.
- Lai notīrītu putekļus no kontaktdakšas spraudņiem vai kontaktligzdas, izmantojiet sausu drānu.

Uzmanību

- Neatvienojiet strāvas vadu izstrādājuma lietošanas laikā.
- Lietojiet tikai uzņēmuma Samsung izstrādājuma komplektācijā iekļauto strāvas vadu. Nelietojiet strāvas vadu ar citiem izstrādājumiem.
- Lietojiet tādu kontaktligzdu, kur pievienotajam strāvas vadam nav traucējošu priekšmetu.
 - Problēmu gadījumā atvienojiet strāvas vadu, lai pārtrauktu strāvas padevi izstrādājumam.
- Atvienojot strāvas vadu no kontaktligzdas, turiet kontaktspraudni.

Instalēšana

Brīdinājums

- Nenovietojiet uz izstrādājuma sveces, insektu atbaidītājus vai cigaretes. Neuzstādiet izstrādājumu karstuma avota tuvumā.
- Plastmasas iesaiņojumu glabājiet bērniem nepieejamā vietā.
 - Pretējā gadījumā pastāv bērna nosmakšanas risks.
- Neuzstādiet izstrādājumu uz nestabilas vai kustīgas virsmas (nestabils skapis, slīpa virsma utt.).
 - Izstrādājums var nokrist un tikt sabojāts vai izraisīt ievainojumus.
 - Lietojot izstrādājumu vietās, kur ir pārāk liela vibrācija, izstrādājums var tikt sabojāts vai var izraisīt ugunsgrēku.
- Neuzstādiet izstrādājumu transportlīdzeklī vai vietā, kur tas ir pakļauts putekļiem, mitrumam (piemēram, ūdens pilēm) eļļai vai dūmiem.
- Nepakļaujiet izstrādājumu tiešas saules gaismas, karstuma vai karstu objektu, piemēram, krāsns, iedarbībai.
 - Pretējā gadījumā var tikt samazināts izstrādājuma kalpošanas ilgums vai izraisīts ugunsgrēks.
- Neuzstādiet izstrādājumu bērniem viegli pieejamā vietā.
 - Izstrādājums var nokrist un savainot bērnus.
- Pārtikā lietojamā eļļa (piemēram, sojas pupiņu eļļa) var sabojāt vai deformēt izstrādājumu. Neturiet izstrādājumu eļļas tuvumā. Tāpat neuzstādiet un nelietojiet izstrādājumu virtuvē vai plīts tuvumā.

Uzmanību

- Pārvietojiet izstrādājumu uzmanīgi, lai to nenomestu.
- Nenovietojiet izstrādājumu ar ekrānu uz leju.
- Uzstādot izstrādājumu uz skapja vai plaukta, pārliecinieties, vai izstrādājuma apakšējā mala neatrodas pārāk tuvu skapja vai plaukta malai.
 - Izstrādājums var nokrist un tikt sabojāts vai izraisīt ievainojumus.
 - Izstrādājuma uzstādīšanai izvēlieties pietiekami lielu skapi vai plauktu.
- Novietojiet izstrādājumu saudzīgi.
 - Pretējā gadījumā var tikt izraisīta izstrādājuma kļūme vai radīti savainojumi.
- Ja izstrādājums tiek uzstādīts neparastā vietā (vietā, kas pakļauta smalku putekļu, ķīmisku vielu, pārmērīgas temperatūras vai liela mitruma līmeņa ietekmei, vai vietā, kur izstrādājums tiks darbināts nepārtraukti ilgu laika periodu), tas var būtiski ietekmēt tā veiktspēju.
 - Ja vēlaties uzstādīt izstrādājumu šādā vietā, sazinieties ar uzņēmuma Samsung klientu apkalpošanas centru.
- Pirms ierīces salikšanas, novietojiet ierīci uz līdzenas un stabilas virsmas tā, lai ekrāns būtu uz leju.
- Tajā pašā sērija krāsa var atšķirties atkarībā no lieluma.

Darbība

Brīdinājums

- Izstrādājuma iekšpusē ir augsts spriegums. Nemēģiniet izjaukt, remontēt vai modificēt izstrādājumu.
 - Ja nepieciešams remonts, sazinieties ar uzņēmuma Samsung klientu apkalpošanas centru.
- Lai pārvietotu izstrādājumu, vispirms no tā atvienojiet visus kabeļus, tostarp strāvas kabeli.
- Ja izstrādājums rada divainu troksni, degšanas smaku vai dūmus, nekavējoties atvienojiet strāvas vadu un sazinieties ar uzņēmuma Samsung klientu apkalpošanas centru.
- Neļaujiet bērniem karāties izstrādājumā vai rāpties uz tā.
 - Bērni var tikt savainoti vai gūt nopietnus ievainojumus.
- Ja izstrādājums nokrīt vai ir bojāts tā ārējais ietvars, izslēdziet izstrādājumu un atvienojiet strāvas vadu. Pēc tam sazinieties ar uzņēmuma Samsung klientu apkalpošanas centru.
 - Turpinot lietot izstrādājumu, var tikt izraisīts ugunsgrēks vai elektriskās strāvas trieciens.
- Neatstājiet uz izstrādājuma smagus priekšmetus vai priekšmetus, kas piesaista bērnu uzmanību (piemēram, rotaļlietas, saldumus).
 - Bērnam mēģinot paņemt rotaļlietu vai saldumus, izstrādājums vai smagie priekšmeti var krist, izraisot nopietnus savainojumus.
- Zibens vai pērkona laikā izslēdziet izstrādājumu un atvienojiet strāvas vadu.
- Nemetiet uz izstrādājuma priekšmetus un negrūstiet to.
- Nepārvietojiet izstrādājumu, velkot to aiz strāvas vada vai cita kabeļa.
- Gāzes noplūdes gadījumā nepieskarieties izstrādājumam vai strāvas vadam. Nekavējoties izvēdiniet telpas.
- Nepārvietojiet un neceliet izstrādājumu, velkot to aiz strāvas vada vai cita kabeļa.
- Izstrādājuma tuvumā neglabājiet degošus aerosolus vai viegli uzliesmojošas vielas.
- Pārlicinieties, vai galdauts un aizkarī neaizsedz atveres.
 - Augstas iekšējās temperatūras dēļ var izcelties ugunsgrēks.

- Neievietojiet metāla priekšmetus (piemēram, irbuļus, monētas, matu spraudītes) vai viegli uzliesmojošus priekšmetus (piemēram, papīru, sērkokciņus) izstrādājumā (piemēram, atverēs vai ievades/izvades portos).
 - Ja izstrādājumā nonāk ūdens vai kāds svešķermenis, izslēdziet izstrādājumu un atvienojiet strāvas vadu. Pēc tam sazinieties ar uzņēmuma Samsung klientu apkalpošanas centru.
- Nenovietojiet uz izstrādājuma šķidrums saturošus priekšmetus (piemēram, vāzes, podus, pudeles) vai citus metāla priekšmetus.
 - Ja izstrādājumā nonāk ūdens vai kāds svešķermenis, izslēdziet izstrādājumu un atvienojiet strāvas vadu. Pēc tam sazinieties ar uzņēmuma Samsung klientu apkalpošanas centru.
- Ap produktu neizmantojiet šķidros fumigatorus, kas satur ķīmikālijas, piemēram, insektu repellentus vai gaisa atsvaidzinātāju.
 - Ja tvaiks nonāk saskarē ar produkta virsmu vai iekļūst produktā, tas var izraisīt traipus vai nepareizu darbību.

Uzmanību

- Attēlojot ekrānā nemainīgu attēlu ilgāku laika periodu, tajā var izdegt pēcattēli vai parādīties bojāti pikseli.
 - Ja izstrādājumu neizmantojat ilgāku laiku, iestatiet ekrānam enerģijas taupīšanas režīmu vai kustīga attēla ekrānsaudzētāju.
- Ja nelietosit izstrādājumu ilgāku laika periodu (piemēram, atvaļinājuma laikā), atvienojot strāvas vadu no kontaktligzdas.
 - Sakrājušies putekļi un karstums var izraisīt ugunsgrēku, elektriskās strāvas triecienu vai elektriskās strāvas noplūdi.
- Izmantojiet izstrādājumu ar ieteicamo izšķirtspēju un frekvenci.
 - Pretējā gadījumā var pasliktināties redze.
- Neturiet izstrādājumu apgrieztu otrādi un nepārvietojiet to, turot aiz statīva.
 - Izstrādājums var nokrist un tikt sabojāts vai izraisīt ievainojumus.
- Skatoties uz ekrānu no pārāk tuva atstatuma ilgāku laika periodu, var pasliktināties redze.
- Izstrādājuma tuvumā neizmantojiet mitrinātājus vai krāsnis.
- Lietojot izstrādājumu, ik stundu vismaz 5 minūtes atpūtiniet acis vai skatieties uz objektiem tālumā.
- Ja izstrādājums tiek lietots ilgāku laika periodu, nepieskarieties ekrānam, jo tas ir karsts.
- Sīkos piederumus glabājiet bērniem nepieejamā vietā.
- Pielāgojot izstrādājuma leņķi vai statīva augstumu, rīkojieties uzmanīgi.
 - Jūsu roka vai pirksts var iesprūst un tikt savainots.
 - Novietojot izstrādājumu pārāk slīpā pozīcijā, tas var nokrist un radīt savainojumus.
- Nenovietojiet uz izstrādājuma smagus priekšmetus.
 - Pretējā gadījumā var tikt izraisīta izstrādājuma kļūme vai radīti savainojumi.
- Izmantojot austiņas, neieslēdziet pārāk lielu skaļumu.
 - Ja skaņa ir pārāk skaļa, varat sabojāt dzirdi.

Tīrīšana

Uz modeļiem ar gludi apstrādātu virsmu var rasties balti traipi, ja to tuvumā tiek lietots ultraskaņas viļņu mitrinātājs.

— Ja vēlaties veikt izstrādājuma iekšpuses tīrīšanu, sazinieties ar Samsung klientu apkalpošanas centru (tas ir maksas pakalpojums).

Nespiediet izstrādājuma ekrānu ar rokām vai citiem priekšmetiem. Pretējā gadījumā var sabojāt ekrānu.

— Tīriet uzmanīgi, jo paneli un moderno šķidro kristālu displeja paneļa ārpusi var viegli saskrāpēt.

Tīrot ievērojiet šādas darbības.

1 Izslēdziet izstrādājumu un datoru.

2 Atvienojiet strāvas vadu no izstrādājuma.

— Turiet strāvas kabeli aiz kontaktspraudņa un nepieskarieties kabelim ar mitrām rokām. Pretējā gadījumā var tikt izraisīts elektriskās strāvas trieciens.

3 Izstrādājuma slaucīšanai izmantojiet tīru, mīkstu un sausu drānu.

Samitriniet mīkstu drāniņu ūdenī, izgrieziet to un pēc tam izmantojiet to, lai noslaucītu izstrādājuma virsmu.

– Izstrādājuma tīrīšanai nelietojiet tīrīšanas līdzekli, kura sastāvā ir spirts, šķīdinātājs vai virsmaktīvā viela.

– Nesmidziniet ūdeni vai mazgāšanas līdzekli tieši uz izstrādājuma.

4 Kad tīrīšana ir pabeigta, pievienojiet izstrādājumam strāvas vadu.

5 Ieslēdziet izstrādājumu un datoru.

Pareiza poza izstrādājuma lietošanai

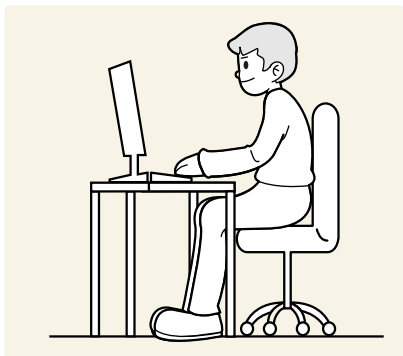

Lietojot izstrādājumu, ieņemiet pareizu pozu:

- Iztaisnojiet muguru.
- Starp ekrānu un acīm saglabājiet 45–50cm lielu attālumu un skatieties ekrānā, skatienu vēršot nedaudz uz leju.
- Acis pozicionējiet tieši iepretim ekrānam.
- Pielāgojiet leņķi tā, lai ekrānā neatspīdētu gaisma.
- Novietojiet apakšdelmus perpendikulāri augšdelmiem un vienā līmenī ar plaukstu augšpusi.
- Novietojiet elkoņus taisnā leņķī.
- Pielāgojiet izstrādājuma atrašanās augstumu, lai jūs varētu salocīt ceļus 90 grādu vai platākā leņķī, papēžus novietot uz grīdas un rokas — zemāk par sirds atrašanās līmeni.
- Veiciet acīm paredzētus vingrojumus vai mirkšķiniet biežāk acis; tas palīdzēs novērst acu nogurumu.

Sagatavošana

Instalēšana

Statīva pievienošana

- Pirms ierīces salikšanas, novietojiet ierīci uz līdzenas un stabilas virsmas tā, lai ekrāns būtu uz leju.
- Demontāža ir montāžas darbību veikšana pretējā secībā.

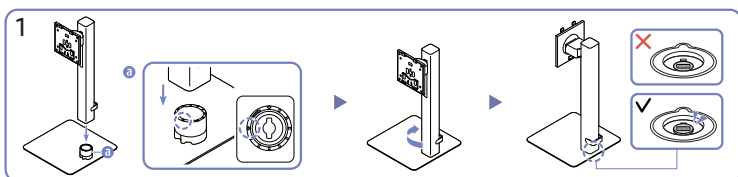
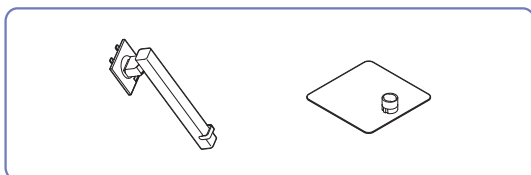

Pārbaudiet bultiņas virzienu uz statīva pamatnes. Salāgojiet bultiņas virzienu uz statīva pamatnes ar priekšējo virzienu uz statīva kāta un pēc tam ievietojiet statīva kātu no augšdaļas uz apakšdaļu.

Grieziet statīva kātu pulksteņrādītāju kustības virzienā, lai to piestiprinātu pie pamatnes. Nedaudz paceliet statīvu un pārbaudiet, vai poga PUSH uz pamatnes apakšdaļas izvirzās.

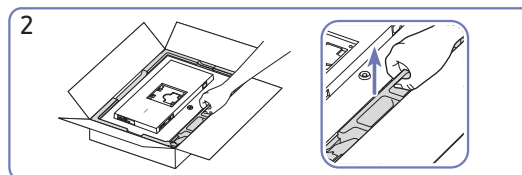

Kā parādīts attēlā, izņemiet izstrādājumu un putuplasta spilvenu, un pēc tam novietojiet izstrādājumu uz galda, lai tā priekšpuse būtu vērsta grīdas virzienā.

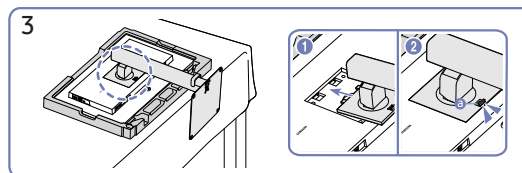

Iebīdiet salikto statīvu korpusā bultiņas virzienā, kā tas ir parādīts attēlā.

Pārliecinieties, ka statīvs ir cieši pievilkts. Ja  nav pilnībā nolaists, nolaidiet, kamēr turat to ar roku.

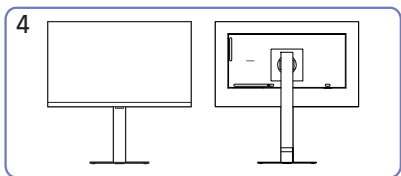

4 Statīva salikšana ir pabeigta.

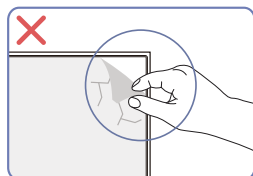

Uzmanību

Nenoņemiet paneļa plēvi neapdomīgi. Ja tie netiek ievēroti, garantijas pakalpojums var tikt ierobežots.

Statīva kāta atdalīšana no statīva pamatnes

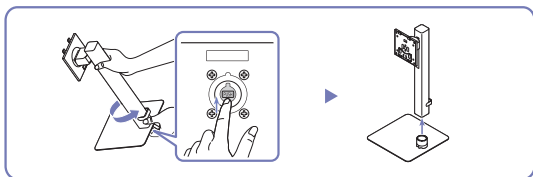

Nedaudz paceliet statīvu un nospiediet pogu PUSH uz pamatnes apakšdaļas.

Turot nospiestu pogu PUSH, grieziet statīva kātu pretēji pulksteņrādītāju kustības virzienam, lai to noņemtu.

Piesardzības pasākumi izstrādājuma pārvietošanas laikā

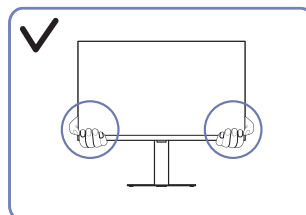

- Pārvietošanas laikā turiet izstrādājumu aiz tā apakšējiem stūriem vai malām.

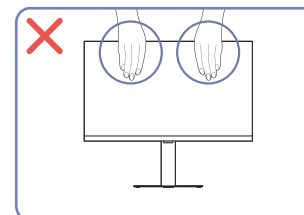

- Nespiediet tieši uz ekrāna.
- Pārvietojot izstrādājumu, neturiet to aiz ekrāna.

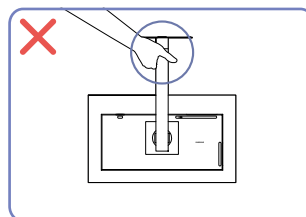

- Neturiet izstrādājumu augšpēdus tikai aiz statīva.

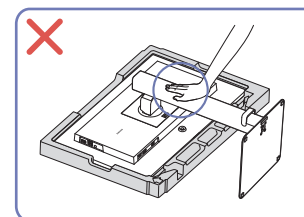

- Nespiediet izstrādājumu uz leju. Pretējā gadījumā izstrādājums var tikt sabojāts.

Vietas pārbaude ap izstrādājumu

Uzstādot izstrādājumu, atstājiet pietiekami daudz vietas ventilācijai. Iekšējās temperatūras kāpums var izraisīt aizdegšanos un bojāt izstrādājumu. Uzstādot izstrādājumu, nodrošiniet pietiekami daudz brīvas vietas ap izstrādājumu, kā redzams attēlā.

— Izskats var atšķirties atkarībā no izstrādājuma.

S24D60* / S27D60* / S32D60* / S24D60*U / S27D60*U / S32D60*U / S27D80* / S32D80* / S27D80*U / S32D80*U

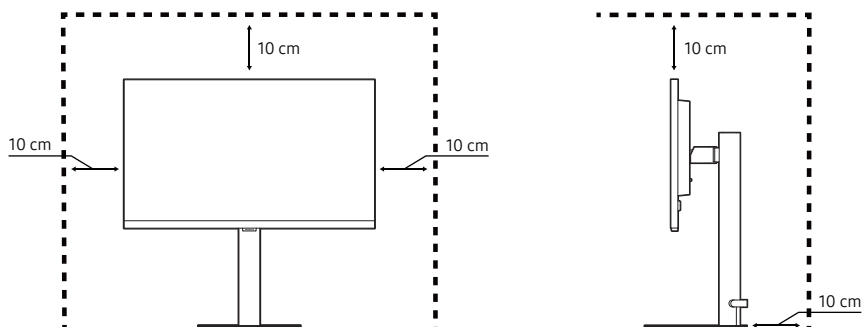

S27D70* / S32D70*

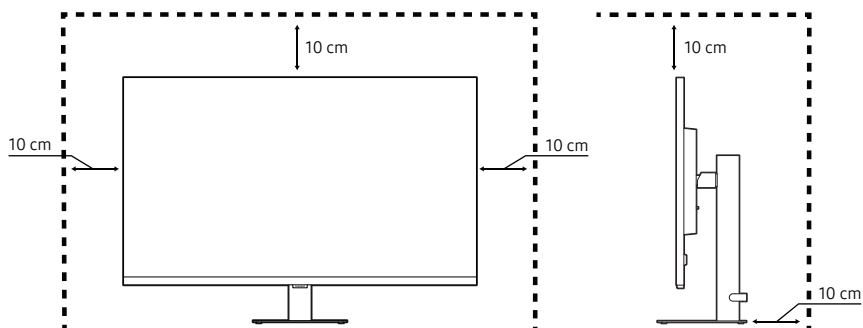

Izstrādājuma slīpuma un augstuma regulēšana

— Detaļu krāsa un forma var atšķirties no attēlos redzamās. Lai uzlabotu izstrādājuma kvalitāti, tā specifikācijas var tikt mainītas bez iepriekšēja paziņojuma.

S24D60* / S27D60* / S32D60* / S24D60*U / S27D60*U / S32D60*U / S27D80* / S32D80* / S27D80*U / S32D80*U

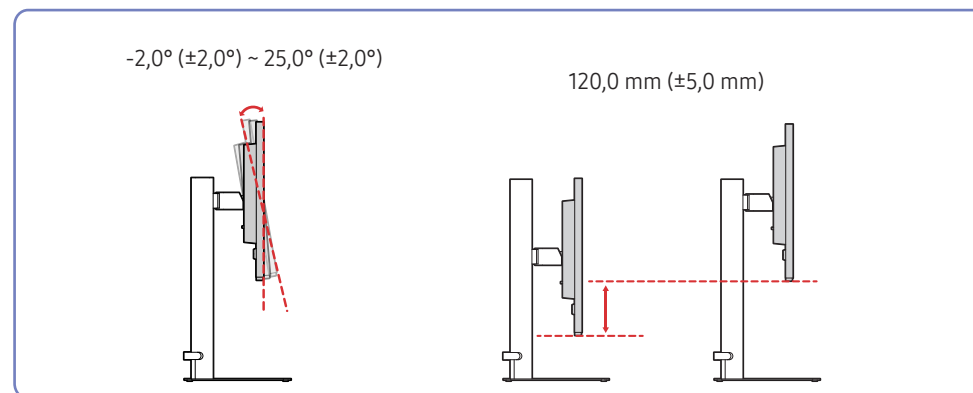

- Izstrādājuma slīpumu un augstumu var regulēt.
- Pieturiet izstrādājumu tā augšdaļā pa vidu un uzmanīgi pielāgojiet augstumu.
- Pielāgojot statīva augstumu, var būt dzirdams troksnis. Šo troksni rada statīvā esošā bumbiņa, kas augstuma pielāgošanas laikā pārvietojas. Šis troksnis ir normāla parādība un neliecina par izstrādājuma nepareizu darbību.

S27D70* / S32D70*

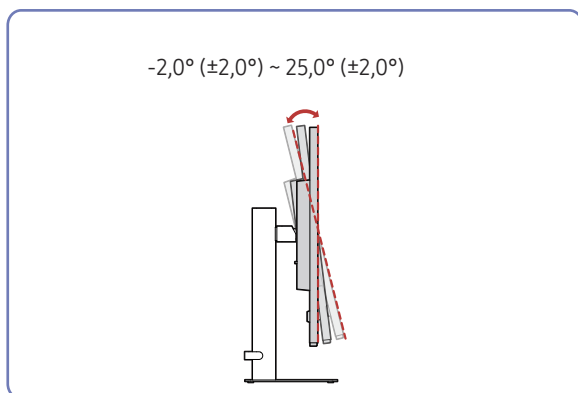

- Izstrādājuma slīpumu var pielāgot.
- Satveriet izstrādājumu aiz tā apakšējās daļas un uzmanīgi pielāgojiet slīpumu.

Uzmanību

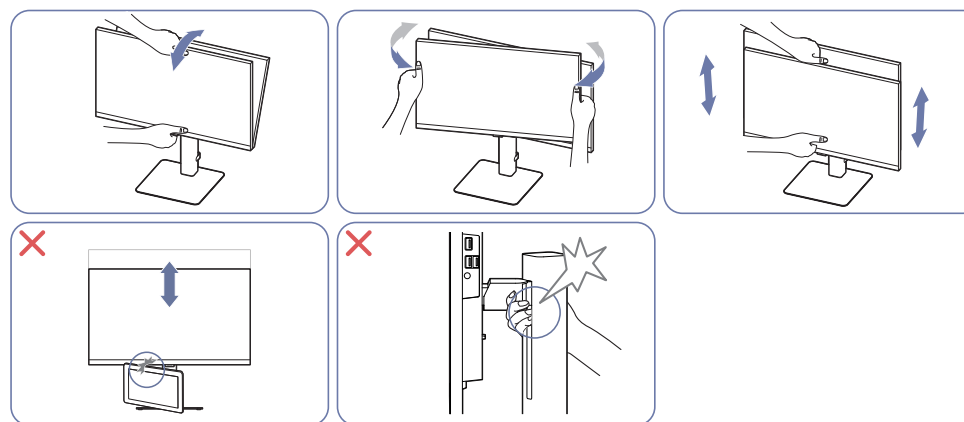

- Satveriet monitora kreiso un labo pusi un noregulējiet šarnīrsavienojumu.
- Satveriet monitoru pa vidu un pielāgojiet augstumu.
- NETURIET statīva kustīgo daļu ar roku, kamēr līmeņojat ekrānu. Varat savainot roku.
- Nenovietojiet priekšmetu ap produkta apakšējo daļu. Produkts vai objekts var tikt sabojāts, ja pielāgojat produkta augstumu.

Ja pēc izstrādājuma slīpuma un augstuma noregulēšanas ekrāns nav horizontālā līmenī, veiciet tālāk norādītās darbības.

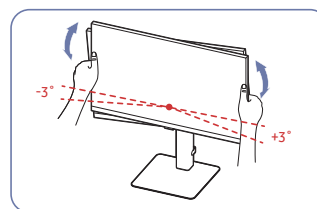

- Turiet rāmi aiz abām sānu malām un noregulējiet monitora leņķi, līdz ekrāns horizontālā līmenī. (Neturiet tieši LCD displeju.)
- Monitora leņķa regulēšanas diapazons ir no -3° līdz +3°. (Tikai modelis S27D70* / S32D70*.)

Izstrādājuma pagriešana

— Detaļu krāsa un forma var atšķirties no attēlos redzamās. Lai uzlabotu izstrādājuma kvalitāti, tā specifikācijas var tikt mainītas bez iepriekšēja paziņojuma.

S24D60* / S27D60* / S32D60* / S24D60*U / S27D60*U / S32D60*U / S27D80* / S32D80* / S27D80*U / S32D80*U

$-92,0^\circ (\pm 2,0^\circ) \sim 92,0^\circ (\pm 2,0^\circ)$

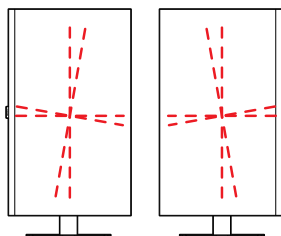

S27D70* / S32D70*

$-3,0^\circ (\pm 2,0^\circ) \sim 3,0^\circ (\pm 2,0^\circ)$

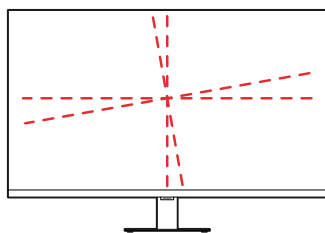

S24D60* / S27D60* / S32D60* / S24D60*U / S27D60*U / S32D60*U / S27D80* / S32D80* / S27D80*U / S32D80*U

$-30,0^\circ (\pm 3,0^\circ) \sim 30,0^\circ (\pm 3,0^\circ)$

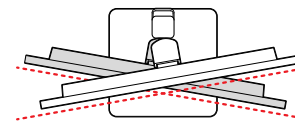

Varat pagriezt izstrādājumu kā parādīts tālāk.

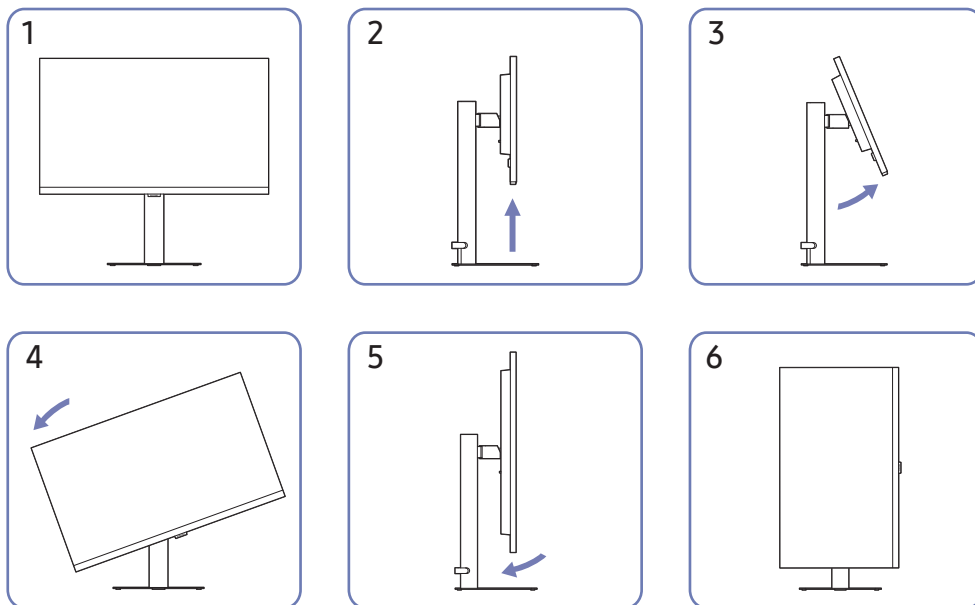

- Pirms izstrādājuma pagriešanas pārliecinieties, vai statīvs ir izvilkts līdz galam.
- Ja pagriezīsiet izstrādājumu, pirms tam pilnībā neizvelkot statīvu, izstrādājuma stūris var atsisties pret zemi un tas var tikt bojāts.
- Pagriežot izstrādājumu, esiet piesardzīgs, lai nesabojātu izstrādājumu, saskaroties ar citu priekšmetu vai statīvu.

Pretnozagšanas slēdzene

- Pretnozagšanas slēdzene ļauj droši izmantot šo izstrādājumu arī publiskās vietās.
- Bloķēšanas ierīces forma un bloķēšanas metode var atšķirties atkarībā no ražotāja. Plašāku informāciju skatiet rokasgrāmatās, kas iekļautas pretnozagšanas ierīces komplektācijā.

Lai bloķētu pretnozagšanas ierīci:

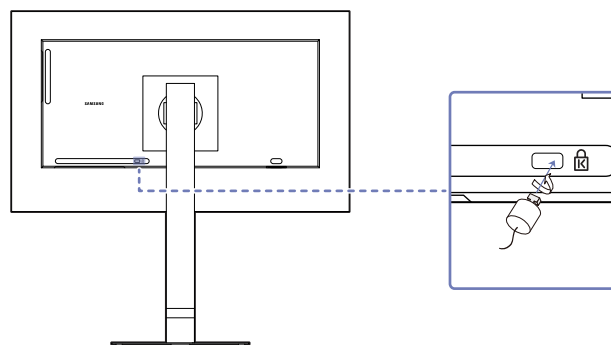

- 1 Piestipriniet pretnozagšanas ierīces kabeli pie kāda smaga objekta, piemēram, galda.
- 2 Izvelciet otra kabeļa galu cauri tā otrā galā esošajai cilpai.
- 3 Ievietojiet bloķēšanas ierīci pretnozagšanas slēdzenes slotā, kas atrodas izstrādājuma aizmugurē.
- 4 Nobloķējiet bloķēšanas ierīci.
 - Pretnozagšanas ierīci var iegādāties atsevišķi.
 - Plašāku informāciju skatiet rokasgrāmatās, kas iekļautas pretnozagšanas ierīces komplektācijā.
 - Pretnozagšanas ierīces var iegādāties pie elektronikas preču mazumtirgotājiem vai tiešsaistē.

Sienas montāžas komplekta specifikācijas (VESA)

— Sienas montāžas komplektu uzstādiet uz stabilas sienas perpendikulāri grīdai. Pirms uzstādīt sienas montāžas komplektu uz tādām virsmām kā, piemēram, ģipškartons, lūdzu, sazinieties ar tuvāko izplatītāju, lai saņemtu papildinformāciju. Ja uzstādīsiet izstrādājumu pie slīpas sienas, tas var nokrist un radīt nopietnus savainojumus. Samsung sienas montāžas komplektos ir iekļauta detalizēta uzstādīšanas rokasgrāmata un visas uzstādīšanai nepieciešamās detaļas.

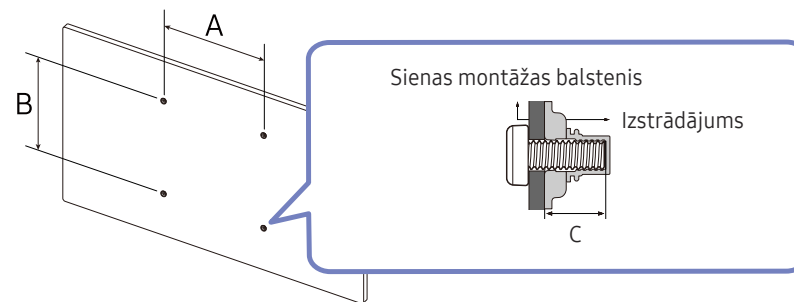

- Neizmantojiet skrūves, kas ir garākas nekā standarta garums vai neatbilst VESA standarta skrūvju specifikācijām. Skrūves, kas ir par garu, var sabojāt izstrādājuma iekšpusi.
- Sienas montāžas komplektiem, kas neatbilst VESA standarta skrūvju specifikācijām, skrūvju garums var atšķirties atkarībā no sienas montāžas komplekta specifikācijām.
- Nepievelciet skrūves pārāk stingri. Tādējādi var sabojāt izstrādājumu vai arī tas var nokrist un izraisīt savainojumus. Uzņēmums Samsung neuzņemas atbildību par šādiem negadījumiem.
- Uzņēmums Samsung neuzņemas atbildību par izstrādājuma bojājumiem vai savainojumiem, kas radušies, ja ticis izmantots sienas montāžas komplekts, kas nav VESA ražojums, vai ja lietotājs nav ievērojis izstrādājuma uzstādīšanas instrukcijas.
- Neuzstādiet izstrādājumu slīpumā, kas pārsniedz 15 grādus.
- Sienas montāžas komplekta standarta izmēri ir norādīti tālāk tabulā.









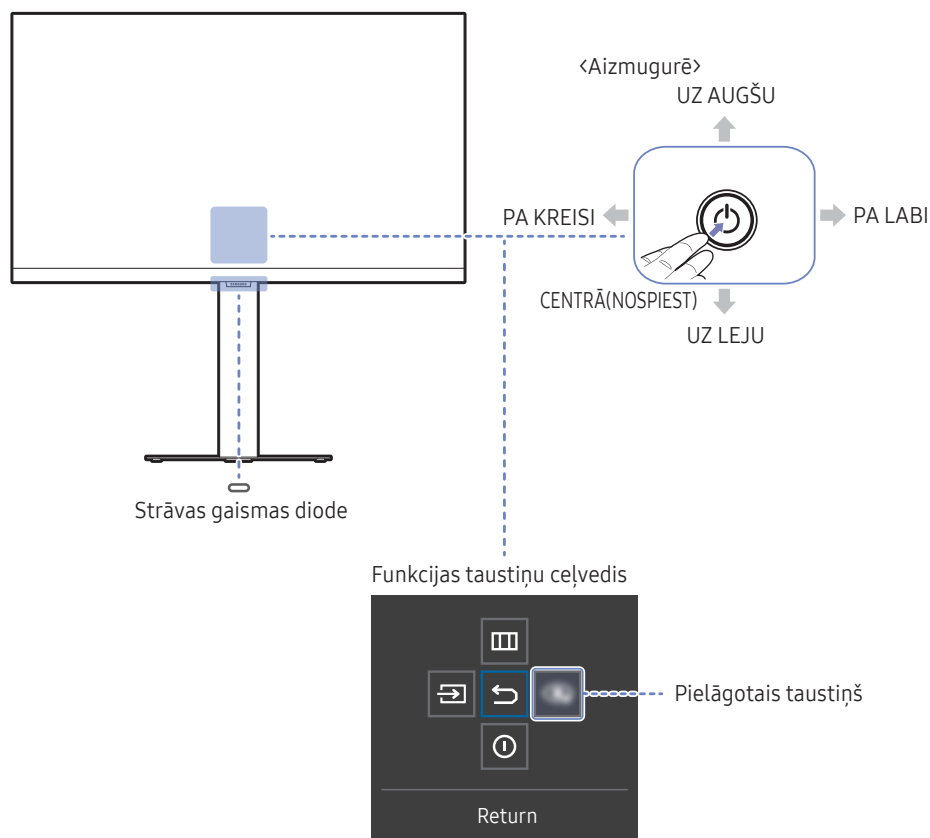

Modeļa nosaukums	VESA skrūvju caurumu izmēri (A*B) milimetros	C	Standarta skrūve	Daudzums
S24D60* / S24D60*U S27D60* / S27D60*U S32D60* / S32D60*U S27D70* / S32D70* S27D80* / S27D80*U S32D80* / S32D80*U	100,0 x 100,0	6,8 ~ 8,8 mm	M4	4

— Neuzstādiet sienas montāžas komplektu, ja izstrādājums ir ieslēgts. Tas var izraisīt elektrošoku kā rezultātā var rasties savainojumi.

Vadības panelis

- Detaļu krāsa un forma var atšķirties no attēlos redzamās. Lai uzlabotu izstrādājuma kvalitāti, tā specifikācijas var tikt mainītas bez iepriekšēja paziņojuma.
- Produktu var ieslēgt ar pogu , un pēc tam var izmantot funkciju taustiņu ceļvedi. Funkciju taustiņu ceļvedis parādās, kad poga  tiek nospiesta, kamēr produkts ir ieslēgts.



Detaļas	Apraksts
	Izmantojiet šo vairākvirzienu pogu, lai ieslēgtu izvēlnes vai navigētu izvēlnes.
Strāvas gaismas diode	Šī gaismas diode ir strāvas statusa indikators. — Strāvas gaismas diodes darbību var iespējot vai atspējot izvēlnes ekrānā. (☰ → System → Power LED On)
Funkcijas taustiņu ceļvedis	Lai izmantotu funkciju taustiņu ceļvedi, nospiediet pogu  , kad ir ieslēgts ekrāns.
Pielāgotais taustiņš	<ul style="list-style-type: none"> • Pielāgotais taustiņš tiek tieši izmantots, lai piekļūtu funkcijai, kas iestatīta šeit: Setup Custom Key. • Setup Custom Key — Atveriet ☰ → System → Setup Custom Key un mainiet pielāgoto taustiņu.
	Source Mainiet ievades avotu. Mainot ievades avotu, ekrāna augšējā kreisajā stūrī tiek parādīts ziņojums.
	Atver galveno ekrāna izvēlni. Lai iespējotu vai atspējotu izvēlnes bloķēšanu, parādītajā izvēlnē pārejiet pie nākamās darbības (pārvietojiet pogu  pa labi) un pēc tam spiediet pogu  pa kreisi 10 sekundes, līdz izvēlnes ekrāns tiktu aizvērts. Ja ir aktivizēta izvēlnes bloķēšana, ir pieejamas iespējas Brightness , Contrast , Eye Saver Mode , Volume un Information .
	Power Off Izslēdziet izstrādājumu.
	Return Izejiet no izvēlnes lapas.

Tiešo taustiņu ceļvedis

— Kad tiek ieslēgts izstrādājuma ekrāns vai mainīts ievades avots, tiešo taustiņu ceļveža ekrānā tiek parādītas tālāk redzamās izvēlnes iespējas.

S24D60* / S27D60* / S32D60* / S27D70* / S32D70* / S27D80* / S32D80*

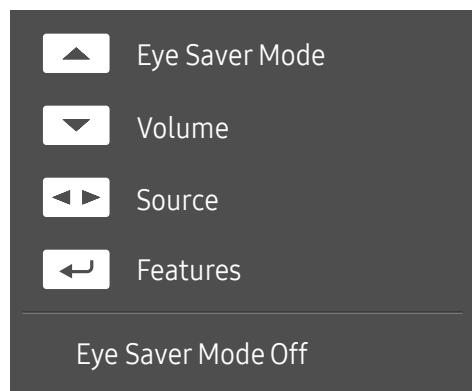

— Ja ir aktivizēts režīms **Eye Saver Mode**, tiek rādīts tiešo taustiņu ceļveža ekrāns. (**Off, Low, High**)

— Kad izstrādājumā netiek parādīta ekrāna izvēlne, pogu  var izmantot, kā norādīts tālāk.

- UZ AUGŠU: pielāgojiet elementu **Brightness, Contrast, Eye Saver Mode**.
- UZ LEJU: pielāgojiet elementu **Volume, Mute**.
- PA LABI/PA KREISI: pielāgojiet elementu **Source**.
- CENTRĀ(NOSPIEST): parādiet funkcijas taustiņu ceļvedi.

S24D60*U / S27D60*U / S32D60*U / S27D80*U / S32D80*U

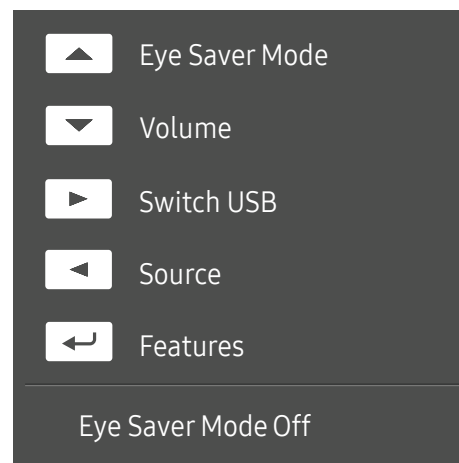

— Ja ir aktivizēts režīms **Eye Saver Mode**, tiek rādīts tiešo taustiņu ceļveža ekrāns. (**Off, Low, High**)

— Kad izstrādājumā netiek parādīta ekrāna izvēlne, pogu  var izmantot, kā norādīts tālāk.

- UZ AUGŠU: pielāgojiet elementu **Brightness, Contrast, Eye Saver Mode**.
- UZ LEJU: pielāgojiet elementu **Volume, Mute**.
- PA LABI: Pārslēdziet uz USB avotu.
- PA KREISI: pielāgojiet elementu **Source**.
- CENTRĀ(NOSPIEST): parādiet funkcijas taustiņu ceļvedi.

Avota ierīces pievienošana un izmantošana

Pirms izstrādājuma pievienošanas izlasiet tālāk sniegto informāciju.

- 1 Pirms izstrādājuma pievienošanas pārbaudiet komplektācijā iekļauto signāla kabeļu abu portu formu un izstrādājuma un ārējās ierīces portu formu un atrašanās vietas.
 - 2 Pirms izstrādājuma pievienošanas atvienojiet strāvas kabeļus no izstrādājuma un ārējās ierīces, lai novērstu izstrādājuma bojājumus, ko var izraisīt īssavienojums vai pārspriegums.
 - 3 Kad visi signāla kabeļi ir pareizi pievienoti, vēlreiz pievienojiet strāvas kabeļus izstrādājumam un ārējai ierīcei.
 - 4 Kad pievienošana ir pabeigta, izlasiet rokasgrāmatu, lai iepazītos ar izstrādājuma funkcijām, piesardzības pasākumiem un citu informāciju, kas ir jāzina, lai izstrādājumu lietotu pareizi.
- Pievienošanas detaļas var atšķirties atkarībā no izstrādājuma.
 - Atkarībā no izstrādājuma tajā pieejamie porti var atšķirties.

Porti

Pieejamās funkcijas dažādiem izstrādājuma modeļiem var atšķirties. Detaļu krāsa un forma var atšķirties no attēlos redzamās. Lai uzlabotu izstrādājuma kvalitāti, tā specifikācijas var tikt mainītas bez iepriekšēja paziņojuma. Skatiet iegādāto izstrādājumu.

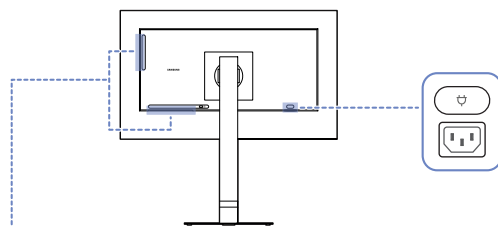

S24D60* / S27D60* / S32D60*

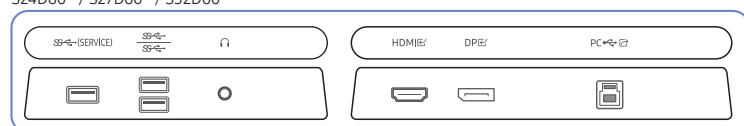

S24D60*U / S27D60*U / S32D60*U

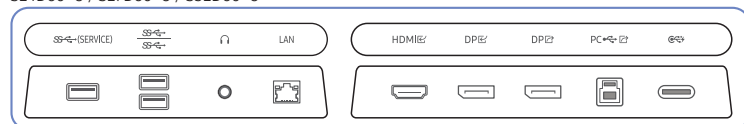

S27D70* / S32D70*

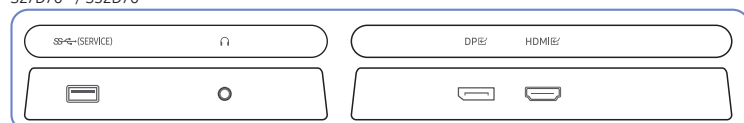

S27D80* / S32D80*

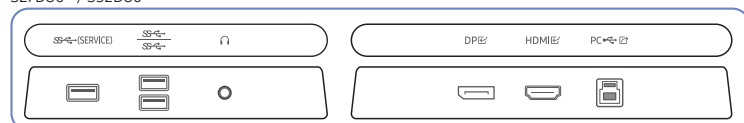

S27D80*U / S32D80*U

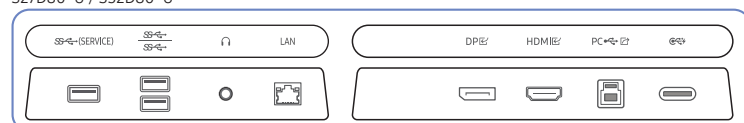

Pieslēgvietā

Apraksts

(SERVICE)	<ul style="list-style-type: none"> Savienot ar USB ierīci. Tiek izmantots programmatūras atjaunināšanai.
	<ul style="list-style-type: none"> Savienot ar USB ierīci. Šie porti ir iespējoti, ja dators ir savienots ar PC portu, izmantojot B tipa USB kabeli. <ul style="list-style-type: none"> Tikai modelis S24D60* / S27D60* / S32D60* / S24D60*U / S27D60*U / S32D60*U / S27D80* / S32D80* / S27D80*U / S32D80*U. Šie porti ir iespējoti, ja dators ir savienots ar portu, izmantojot C tipa USB kabeli. <ul style="list-style-type: none"> Tikai modelis S24D60*U / S27D60*U / S32D60*U / S27D80*U / S32D80*U.
	Savienojuma izveide ar audio ierīci, piemēram, austiņām.
LAN	<p>Ja dators ir pievienots monitoram, izmantojot USB Type-C kabeli, pievienojiet šim portam LAN kabeli, lai datoru savienotu ar tīklu.</p> <ul style="list-style-type: none"> Savienojuma izveidei izmantojiet Cat 7 (*STP tipa) kabeli. (10/100 Mbps) *Shielded Twisted Pair Tikai modelis S24D60*U / S27D60*U / S32D60*U / S27D80*U / S32D80*U.
HDMIE	Avota ierīces pievienošana, izmantojot HDMI kabeli.
DP1E	Savieno ar datoru, izmantojot DP kabeli.
DP2E	Savieno ar citu izstrādājumu, izmantojot DP kabeli. <ul style="list-style-type: none"> Tikai modelis S24D60*U / S27D60*U / S32D60*U.
PC	<p>Savienojuma izveide ar datoru, izmantojot USB kabeli.</p> <ul style="list-style-type: none"> Šim portam var pievienot tikai datoru. Tikai modelis S24D60* / S27D60* / S32D60* / S24D60*U / S27D60*U / S32D60*U / S27D80* / S32D80* / S27D80*U / S32D80*U.
	<ul style="list-style-type: none"> Izmanto avota ierīces pievienošanai, izmantojot USB C tipa kabeli. Saderīgs ar USB kabeļa versiju 3.0. C tipa USB portu var savienot ar piezīmjdatoru vai mobilo ierīci, lai veiktu uzlādi. <ul style="list-style-type: none"> Dažu mobilo ierīču uzlāde, izmantojot USB C veida pieslēgvietu, var netikt atbalstīta atkarībā no mobilo ierīču specifikācijām. Tikai modelis S24D60*U / S27D60*U / S32D60*U / S27D80*U / S32D80*U.
	Pievienojiet izstrādājuma strāvas vadu.

Datora pievienošana un lietošana

Atlasiet savam datoram piemērotāko savienojuma metodi.

- Ja pievienojat avota ierīci, izmantojot tipa mainītāju, produkts var nedarboties pareizi, kas ir atkarīgs no tipa mainītāja īpašībām.

Savienojuma izveide, izmantojot HDMI kabeli

HDMI



- Ieteicams izmantot HDMI kabeli, kas nodrošināts kā komponents. Ja tas nav nodrošināts, HDMI kabeļu savienojumiem noteikti izmantojiet apstiprinātu kabeli. Ja izmantosiet neapstiprinātu HDMI kabeli, var pazemināties attēla kvalitāte.

Savienojuma izveide, izmantojot DP kabeli

DP



- Ieteicams izmantot DP kabeli, kas nodrošināts kā piederums. Ja tas nav nodrošināts, noteikti izmantojiet DP kabeli līdz 1,5 m.
- Izmantojiet VESA sertificētu DP1.2 vai jaunākas versijas kabeli un tā elektriskā savienojuma tipu.

Austiņu vai radioaustiņu pievienošana

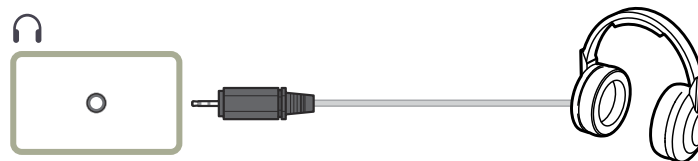

- Ja skaņas aktivizēšanai izmantojat HDMI-HDMI vai DP kabeli, lietojiet austiņas vai radioaustiņas.
- Austiņu vai radioaustiņu ligzda atbalsta tikai 3 vadu TRS (tip-ring-sleeve) tipu.

Pievienošana elektrotīklam

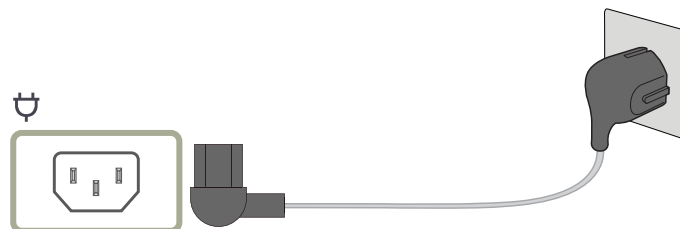

Lai izmantotu ierīci, pievienojiet barošanas kabeli ierīces  pieslēgvietai un barošanas izvadam.

- Ieejas spriegums tiek pārslēgts automātiski.

Savienošana, izmantojot USB C tipa kabeli (Tikai modelis S24D60*U / S27D60*U / S32D60*U / S27D80*U / S32D80*U.)

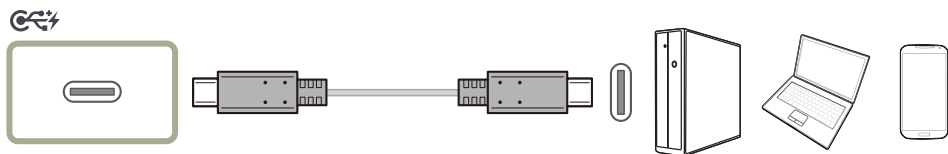

- Pārbaudiet C tipa USB kabeļa joslas platumu, vai tas ir pieejams. Atkarībā no kabeļa specifikācijas un stāvokļa izvade var būt nepietiekama.
- Nepievienojiet un neatvienojiet savienotāju un strāvas kabeli ātri, jo tam nepieciešams zināms laiks.
- Saderības problēmas dēļ šī funkcija var nebūt pieejama, ja ir pievienota kāda Thunderbolt ierīce, izmantojot kabeli.
- Veicot uzlādi ar C tipa USB kabeli, atkarībā no ierīces veida var rasties nepareiza darbība. Šajā gadījumā izmantojiet komplektācijā iekļauto lādētāju vai konsultējieties ar ierīces ražotāju.
- Dažu mobilo ierīču uzlāde, izmantojot USB C veida pieslēgvietu, var netikt atbalstīta atkarībā no mobilo ierīču specifikācijām.

Ārējā monitora pievienošana (Tikai modelis S24D60*U / S27D60*U / S32D60*U)

Savienojuma izveide, izmantojot DP kabeli



DP Out (Tikai modelis S24D60*U / S27D60*U / S32D60*U.)

Izvēlieties ievades signālu, ko izvadīt nākamajā monitorā, un izvades režīmu, lai vienkāršotu displeja ierīču savienošana un vadību.

- Pirms opcijai **DP Out** izvēlaties režīmu MST, pārlicinieties, vai ierīce atbalsta MST (ziedlapķēdi)/HBR3 (augstu bitu pārraides ātrumu). Nepareizi iestatījumi var izraisīt melnu ekrānu vai neatbilstību starp faktisko izvades režīmu un izvēlēto izvades režīmu. Ja tiek parādīts melns ekrāns, mainiet **DP Out** izvades režīmu.
 - MST savienojums garantē normālu darbību līdz diviem monitoriem, savukārt SST savienojums garantē normālu darbību līdz pat četriem monitoriem.
 - DP Out (MST/SST) savienojums atbalsta tikai šādus modeļus: S24D60* / S27D60* / S32D60* / S24D60*U / S27D60*U / S32D60*U. Ja citi monitoru modeļi ir pievienoti, izmantojot DP Out (MST/SST), šie monitori var nedarboties normāli.
- **MST/SST:** tehnoloģija, kas tiek izmantota vairāku straumju displeja signālu savienošanai un nodrošināšanai.
 - **MST:** vairāku straumju pārsūtīšana (Multi-Stream Transport). Var pārsūtīt vairākas video un audio straumes, bet nepieciešams gan grafiskās kartes diska ietilpības, gan monitora izšķirtspējas atbalsts.
 - **SST:** vienas straumes pārsūtīšana (Single Stream Transport). Var pārsūtīt tikai vienas video straumes un vienas audio straumes kombināciju.

- Režims **DP Out:** 4 režīmi

USB Type-C:MST

USB Type-C:SST

DisplayPort:MST

DisplayPort:SST

DP Out (MST/SST) funkciju izpilde

Datora pievienošana, izmantojot DisplayPort

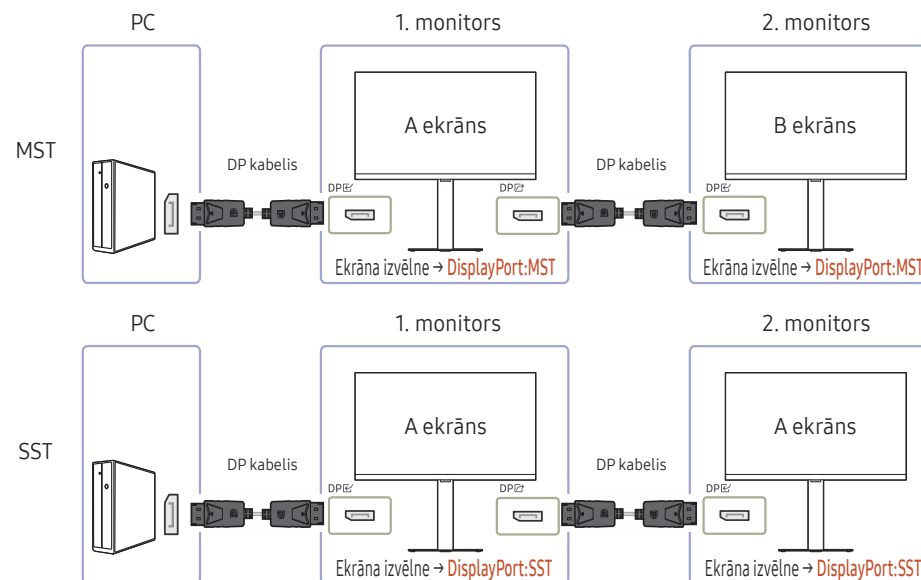

- Pārlicinieties, vai grafiskā karte atbalsta funkciju MST (ziedlapķēde). Lai to pārbaudītu, apmeklējiet grafiskās kartes ražotāja tīmekļa vietni.
- **DP Out** izvades režīms atšķiras atbilstoši DisplayPort Ver. iestatījumiem. Ja **DisplayPort Ver.** iestatījums ir **1.1**, **DP Out** atbalsta tikai SST.
- Ja dators tiek pievienots, izmantojot DP kabeli, ekrāna izvēlnē režīms DP Out ir jāiestata kā "DisplayPort: MST (SST)". (Ekrāna izvēlne – **System** – **DP Out** - **DisplayPort:MST/DisplayPort:SST**)
- Tā kā DisplayPort Ver. 1.4 pastāv joslas platuma ierobežojums, var pievienot un lietot divus monitorus, kuru izšķirtspēja ir 2560 x 1440 un atsvaidzes intensitāte 100 Hz. Tomēr šī specifikācija var atšķirties atkarībā no izmantotā kabeļa un grafiskās kartes veiktspējas.

- Kad šī funkcija ir pieejama, var rasties šādas problēmas: mirgojošs ekrāns vai melns ekrāns, kas ir atkarīgs no iepriekš izmantotās ierīces veida un izmantotā kabeļa kvalitātes. Mēģiniet izmantot Samsung zīmola kabeļus un apmeklējiet grafiskās kartes ražotāja tīmekļa vietni, lai pārbaudītu, vai tās draiverim ir visjaunākā versija, un atjauninātu to.
- Ieteicams izmantot Samsung zīmola kabeļus.
- Lai izmantotu funkciju **DP Out**, iestatiet visus monitorus uz to pašu režīmu (piemēram, 1. monitors: SST – 2. monitors: SST / 1. monitors: MST – 2. monitors: MST).
- HDR funkcija netiek garantēta režīmā MST.
 - Izslēdziet HDR funkciju pirms režīma MST atvēršanas.

Datora pievienošana, izmantojot USB C tipa portu

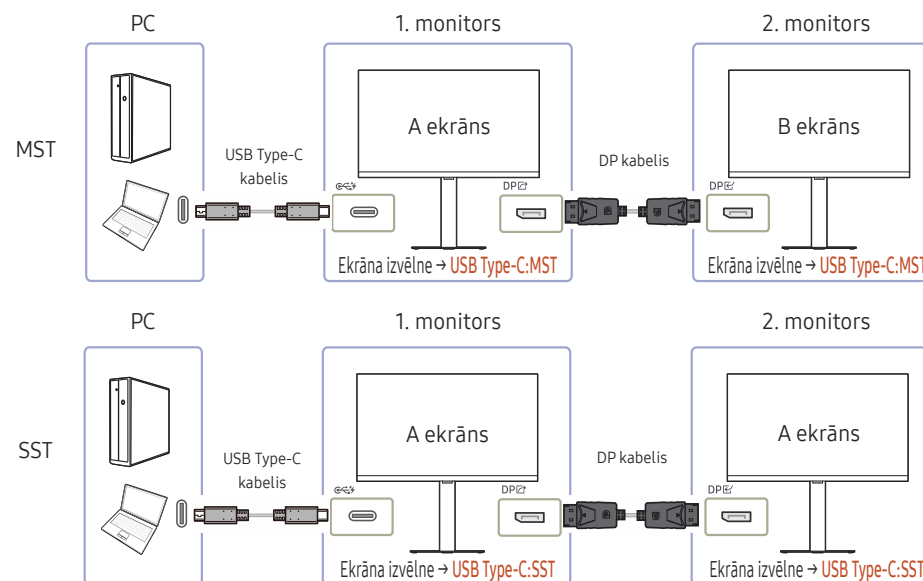

- Pārlicinieties, vai grafiskā karte atbalsta funkciju MST (ziedlapķēde). Lai to pārbaudītu, apmeklējiet grafiskās kartes ražotāja tīmekļa vietni.
- Ja dators tiek pievienots, izmantojot USB C tipa kabeļus, ekrāna izvēlnē režīms DP Out ir jāiestata kā "USB Type-C: MST (SST)". (Ekrāna izvēlne – **System** – **DP Out** - **USB Type-C:MST/USB Type-C:SST**)
 - Pieejamo monitoru skaits var atšķirties atkarībā no izmantotā kabeļa un grafiskās kartes veiktspējas.
- Kad šī funkcija ir pieejama, var rasties šādas problēmas: mirgojošs ekrāns vai melns ekrāns, kas ir atkarīgs no iepriekš izmantotās ierīces veida un izmantotā kabeļa kvalitātes. Mēģiniet izmantot Samsung zīmola kabeļus un apmeklējiet grafiskās kartes ražotāja tīmekļa vietni, lai pārbaudītu, vai tās draiverim ir visjaunākā versija, un atjauninātu to.
- Ieteicams izmantot Samsung zīmola kabeļus.

- Lai izmantotu funkciju **DP Out**, iestatiet visus monitorus uz to pašu režīmu (piemēram, 1. monitors: SST – 2. monitors: SST / 1. monitors: MST – 2. monitors: MST).
- HDR funkcija netiek garantēta režīmā MST.
 - Izslēdziet HDR funkciju pirms režīma MST atvēršanas.

Ja MST funkcija netiek atbalstīta

- 1 Pārliecinieties, vai kabelis ir pareizi pievienots un ekrāna izvēlnē ir pareizi iestatīts režīms DP Out. Skatiet sadaļu [DP Out \(MST/SST\) funkciju izpilde](#).
- 2 Pārliecinieties, vai grafiskā karte var atbalstīt funkciju MST (ziedlapķēde). Lai to pārbaudītu, apmeklējiet grafiskās kartes ražotāja tīmekļa vietni.
- 3 Ja opcija DisplayPort Ver. ir iestatīta kā 1.1, DP avotam izeja DP Out atbalsta tikai režīmu SST.
- 4 Pārbaudiet un pārliecinieties, vai ir izvēlēts šāds iestatījums: ar peles labo pogu noklikšķiniet **Windows darbvirsnā** → noklikšķiniet uz **Ekrāna izšķirtspēja** (vai operētājsistēmā Windows 10 noklikšķiniet uz **Displeja iestatījumi**). Pārliecinieties, vai ir aktivizēta opcija MST: pārbaudiet, vai opcija **Vairāku displeju saraksts** ir iestatīta kā **"Paplašināt šos displejus"**. Ja ir iestatīta cita vērtība, nomainiet to uz **"Paplašināt šos displejus"**.

Windows 7

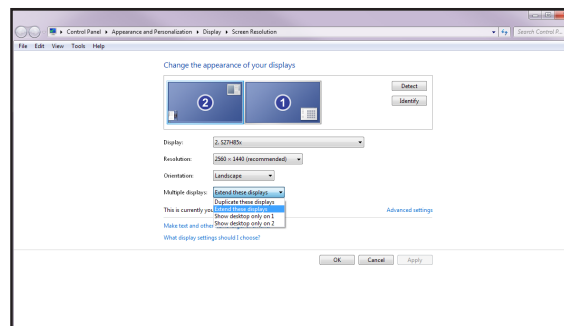

Windows 10

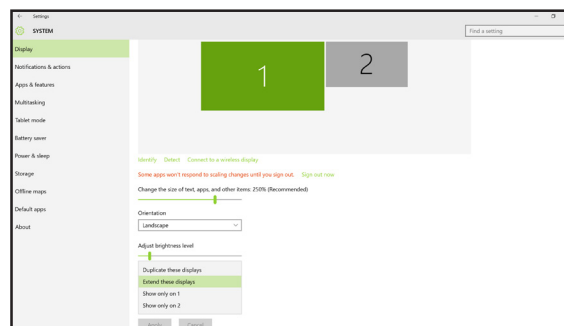

Kabeļu sakārtošana

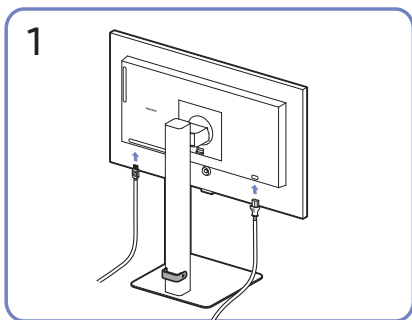

Pievienojiet atbilstošos kabeļus.

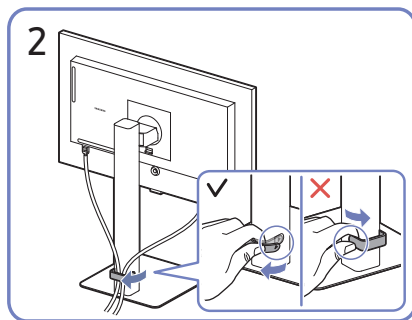

Pavelciet STATĪVA KABEĻU TURĒTĀJA labo pusi, lai to noņemtu no statīva. KABEĻU TURĒTĀJA STATĪVA kreisā pusē var tikt sabojāta, ja velk ar spēku.

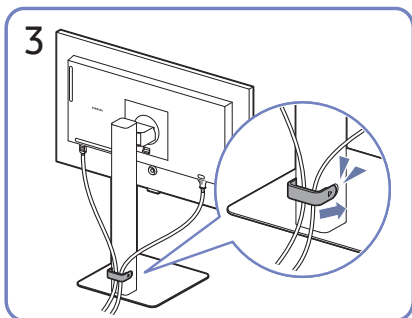

Ielieciet abus kabeļus kabeļa turētājā uz statīva (STATĪVA KABEĻU TURĒTĀJĀ), lai sakārtotu kabeļus, kā parādīts attēlā.

Uzstādīšana ir pabeigta.

Optimālas izšķirtspējas iestatīšana

Ieslēdzot izstrādājumu pirmo reizi pēc tā iegādes, tiks parādīts informatīvais ziņojums par optimālākās izšķirtspējas iestatīšanu.

Informatīvajā ziņojumā izvēlieties valodu un nomainiet datora izšķirtspēju uz optimālo iestatījumu.

- Ja optimālākā izšķirtspēja nav izvēlēta, ziņojums pēc noteikta laika tiks parādīts trīs reizes, pat ja izstrādājums tiks atkārtoti izslēgts un ieslēgts.
- Ja vēlaties iestatīt optimālu izšķirtspēju savam datoram, lūdzu, skatiet sadaļu (Jautājumi un atbildes) → [“Kā es varu mainīt izšķirtspēju?”](#)

Grafikas kartes, kas atbalsta HDR10 režīmu

HDR10 režīmam var piekļūt tikai Windows 10 sistēmās, ja tiek izmantotas grafikas kartes, kas atbalsta Play Ready 3.0 digitālā satura tiesību pārvaldību (aizsargātam HDR saturam). Lai lietotu HDR10 režīmu, izmantojiet tālāk norādītās grafikas kartes.

- NVIDIA GeForce 1000 series vai jaunāku
- AMD Radeon™ RX 400 series vai jaunāku
- Intel UHD Graphics 600 series vai jaunāku

— Ieteicams izmantot grafikas kartes, kas atbalsta aparatūriskas paātrināšanas 10 bitu video satura dekodēšanu HDR video kodekiem.

Menu

Funkcijas taustiņu ceļvedis → 

— Pieejamās funkcijas dažādiem izstrādājuma modeļiem var atšķirties. Detaļu krāsa un forma var atšķirties no attēlos redzamās. Lai uzlabotu izstrādājuma kvalitāti, tā specifikācijas var tikt mainītas bez iepriekšēja paziņojuma.

Picture

2.	Apraksts
Picture Mode	<p>Šī izvēlne nodrošina visoptimālāko attēla kvalitāti, kas piemērota izstrādājuma lietošanas videi.</p> <p>— Šī izvēlne nav pieejama, ja ir iespējota funkcija Eye Saver Mode.</p> <p>— Šī izvēlne nav pieejama, ja ir iespējota funkcija PIP/PBP Mode.</p> <p>Režīmā PC</p> <ul style="list-style-type: none">• Entertain: legūstiet skaidru un dzīvīgu attēla kvalitāti ar krāsu pastiprinājumu.• Graphic: legūstiet attēla satura kvalitāti ar krāsu pastiprinājumu.• Eco: Šis ekrāns ir paredzēts enerģijas taupīšanai.• Game Standard: legūstiet attēla kvalitāti, kas piemērota spēļu spēlēšanai.

2.	Apraksts
Picture Mode	<ul style="list-style-type: none">• RPG: šis režīms ir optimāli pielāgots RPG (Role Playing Game) spēļu ekrāna telpiskajai grafikai un tūlītējai ziņojumapmaiņai.• RTS: palieliniet krāsu temperatūru un kontrastu, lai uzlabotu RTS (Real-Time Strategy) ekrāna un minikartes redzamību.• FPS: palieliniet FPS (First-Person Shooter) spēļu ekrāna tumšāko zonu spilgtumu. Šis režīms palielina ienaidnieku redzamību pirmās FPS (First-Person Shooter) laikā.• Sports: legūstiet tādu monitora spilgtumu un asumu, kas ir piemērots sporta satura skatīšanai.• Original: legūstiet tīru attēla kvalitāti ar krāsu pastiprinājumu.• Custom: pielāgojiet vēlamu kontrastu un spilgtumu.

2.

Apraksts

Picture Mode

Režīmā AV

Kad ārējais ievades avots ir pievienots, izmantojot HDMI, DP, USB Type-C un **PC/AV Mode** ir iestatīts uz **AV, Picture Mode** ir pieejami vienpadsmit iepriekš rūpnīcā iestatīti automātiski attēla iestatījumi (**Dynamic, Standard, Eco, Movie, Game Standard, FPS, RTS, RPG, Sports, Original** un **Custom**). Varat aktivizēt **Dynamic, Standard, Eco, Movie, Game Standard, FPS, RTS, RPG, Sports, Original** vai **Custom**. Varat izvēlēties pielāgotos iestatījumus **Custom**, kas automātiski izsauc jūsu personalizētos attēla iestatījumus.

— Atbalstītās pieslēgvietas var atšķirties atkarībā no produkta.

- **Dynamic**: Izvēloties šo režīmu, ekrāna attēls ir asāks nekā **Standard** režīmā.
- **Standard**: Izvēlieties šo režīmu, ja apkārtējā vide ir spilgta.
- **Eco**: Šis ekrāns ir paredzēts enerģijas taupīšanai.
- **Movie**: Izvēlieties šo režīmu, ja apkārtējā vide ir tumša. Šis režīms ietaupīs enerģiju un mazāk nogurdinās acis.
- **Game Standard**: Iegūstiet attēla kvalitāti, kas piemērota spēļu spēlēšanai.
- **RPG**: šis režīms ir optimāli pielāgots RPG (Role Playing Game) spēļu ekrāna telpiskajai grafikai un tūlītējai ziņojumapmaiņai.

2.

Apraksts

Picture Mode

- **RTS**: palieliniet krāsu temperatūru un kontrastu, lai uzlabotu RTS (Real-Time Strategy) ekrāna un minikartes redzamību.
- **FPS**: palieliniet FPS (First-Person Shooter) spēļu ekrāna tumšāko zonu spilgtumu. Šis režīms palielina ienaidnieku redzamību pirmās FPS (First-Person Shooter) laikā.
- **Sports**: iegūstiet tādu monitora spilgtumu un asumu, kas ir piemērots sporta satura skatīšanai.
- **Original**: iegūstiet tīru attēla kvalitāti ar krāsu pastiprinājumu.
- **Custom**: Izvēlieties šo režīmu, ja vēlaties noregulēt sev tīkamu attēlu.

— Ievades avots ir 480 p, 576 p, 720 p vai 1080 p, un izstrādājumā attēls tiek rādīts parastā režīmā (ne visi modeļi atbalsta visus šos signālus.).

Brightness

Pielāgojiet vispārējo attēla spilgtumu. (Diapazons: 0~50)
Augstāka vērtība liks attēlam izskatīties spilgtākam.

— Šī izvēlne nav pieejama, ja ir iespējota funkcija **Eye Saver Mode**.

Contrast

Pielāgojiet kontrastu starp objektiem un to fonu. (Diapazons: 0~50)
Augstāka vērtība palielinās kontrastu, tādējādi liekot objektam izskatīties skaidrākam.

— Šī izvēlne nav pieejama, ja ir iespējota funkcija **PIP/PBP Mode**.

2.	Apraksts
Sharpness	Lieciet objektu līnijām izskatīties skaidrākām vai vairāk izplūdušām. (Diapazons: 0~20) Augstāka vērtība liks objektu līnijām izskatīties skaidrākām. — Šī izvēlne nav pieejama, ja ir iespējota funkcija PIP/PBP Mode .
Color	Pielāgojiet krāsu piesātinājuma līmeņus. Krāsas piesātinājums ir izteiktāks, ja vērtība ir tuvu 50. — Šī izvēlne nav pieejama, ja ir iespējota funkcija Eye Saver Mode . — Šī izvēlne nav pieejama, ja ir iespējota funkcija PIP/PBP Mode .
Tint (G/R)	Pielāgojiet zaļās un sarkanās nokrāsas līmeni. Palielinot vērtību, sarkanās un zaļās krāsas piesātinājums palielinās. — Šī izvēlne nav pieejama, ja ir iespējota funkcija Eye Saver Mode . — Šī izvēlne nav pieejama, ja ir iespējota funkcija PIP/PBP Mode .
Contrast Enhancer	Automātiski līdzsvarojiet kontrastu, lai novērstu pārmērīgas atšķirības starp tumšajām un gaišajām vietām. • Off / Low / High — Šī izvēlne nav pieejama, ja ir iespējota funkcija Eye Saver Mode . — Šī izvēlne nav pieejama, ja ir iespējota funkcija PIP/PBP Mode .
HDR Tone Mapping	Automātiski pielāgo spilgtumu ar toņu kartēšanas apstrādi atbilstoši HDR satura informācijai. — Šī izvēlne nav pieejama, ja ir iespējota funkcija Eye Saver Mode . — Šī izvēlne nav pieejama, ja ir iespējota funkcija PIP/PBP Mode .

2.	Apraksts
Color Tone	izvēlieties krāsas toni, kas vislabāk atbilst jūsu skatīšanās vajadzībām. — Šī izvēlne nav pieejama, ja ir iespējota funkcija Eye Saver Mode . — Šī izvēlne nav pieejama, ja ir iespējota funkcija PIP/PBP Mode .
White Balance	Noregulējiet krāsu temperatūru, lai baltie objekti izskatītos spilgtāki. — Šī izvēlne nav pieejama, ja ir iespējota funkcija Eye Saver Mode . — Šī izvēlne nav pieejama, ja ir iespējota funkcija PIP/PBP Mode .
Red	pielāgojiet sarkanās krāsas piesātinājuma līmeni. Vērtības, kas ir tuvāk 50, apzīmē augstāku krāsas intensitāti.
Green	pielāgojiet zaļās krāsas piesātinājuma līmeni. Vērtības, kas ir tuvāk 50, apzīmē augstāku krāsas intensitāti.
Blue	pielāgojiet zilās krāsas piesātinājuma līmeni. Vērtības, kas ir tuvāk 50, apzīmē augstāku krāsas intensitāti.
Reset	Atjaunojiet baltā balansa iestatījumu noklusējuma vērtības.
Gamma	pielāgojiet spilgtuma vidējo līmeni. — Šī izvēlne nav pieejama, ja ir iespējota funkcija Eye Saver Mode . — Šī izvēlne nav pieejama, ja ir iespējota funkcija PIP/PBP Mode .

2.	Apraksts
Shadow Detail	<p>Pielāgojiet tumšo attēlu spilgtumu. Melnās detaļas palielinās, ja vērtība ir tuvu 5.</p> <ul style="list-style-type: none"> — Šī izvēlne nav pieejama, ja ir iespējota funkcija Eye Saver Mode. — Šī izvēlne nav pieejama, ja ir iespējota funkcija PIP/PBP Mode.
Color Space	<ul style="list-style-type: none"> — Šī izvēlne nav pieejama, ja ir iespējota funkcija Eye Saver Mode. — Šī izvēlne nav pieejama, ja ir iespējota funkcija PIP/PBP Mode. <p>Color Space</p> <p>Konfigurējiet krāsu telpas iestatījumus, lai precizētu ekrāna krāsu spektru.</p>
Black Level	<p>Optimizējiet HDMI attēla spilgtumu un kontrastu, pielāgojot video signāla melno līmeni.</p> <p>Tādos gadījumos var lietot Black Level, lai pielāgotu attēla kvalitāti.</p> <ul style="list-style-type: none"> • Auto / Normal / Low <ul style="list-style-type: none"> — Šī funkcija ir pieejama tikai režīmā HDMI. — Šī izvēlne nav pieejama, ja ir iespējota funkcija PIP/PBP Mode. — Opcija Black Level var nebūt saderīga ar dažām avota ierīcēm. — Funkcija Black Level tiek aktivizēta tikai tad, ja ir izvēlēta noteikta AV izšķirtspēja, piemēram, 480p ar atsvaidzes intensitāti 60 Hz, 576p ar atsvaidzes intensitāti 50 Hz, 720p ar atsvaidzes intensitāti 60 Hz un 1080p ar atsvaidzes intensitāti 60 Hz.

2.	Apraksts
Response Time	<p>Lai videoattēls izskatītos vēl spilgtāks un dabiskāks, palieliniet paneļa atbildes laiku.</p> <ul style="list-style-type: none"> — Kad nespēlējat spēles vai nedemonstrējat videoklipus, izmantojiet režīmu Standard. — Šī izvēlne nav pieejama, ja ir iespējota funkcija PIP/PBP Mode.
Screen Ratio	<p>Izvēlieties ekrānā parādītā attēla lielumu un izmēru attiecību.</p> <p>Režīmā PC</p> <ul style="list-style-type: none"> • Auto / Wide <p>Režīmā AV</p> <ul style="list-style-type: none"> • 4:3 / 16:9 / Screen Fit <ul style="list-style-type: none"> — Šī funkcija var netikt atbalstīta atkarībā no izstrādājumā uzstādītajiem portiem. — Funkcijas Screen Ratio iestatījumus var mainīt, ja ir izpildīti tālāk uzskaitītie nosacījumi. <ul style="list-style-type: none"> — Ievades avots ir 480 p, 576 p, 720 p vai 1080 p, un izstrādājumā attēls tiek rādīts parastā režīmā (ne visi modeļi atbalsta visus šos signālus.). — Šo var iestatīt tikai tad, ja ārējais ievads ir pievienots, izmantojot HDMI, DP, USB Type-C, un PC/AV Mode ir iestatīts kā AV. <ul style="list-style-type: none"> — Atbalstītās pieslēgvietas var atšķirties atkarībā no produkta.

2.

Apraksts

Screen Adjustment

Pielāgojiet ekrāna pozīciju vai palieliniet attēla kvalitāti.

- **H-Position:** Pārvietojiet ekrānu uz labo vai kreiso pusi.
- **V-Position:** Pārvietojiet ekrānu uz augšu vai uz leju.

— Savienošana, izmantojot HDMI, DP, USB Type-C kabeli.

— Atbalstītās pieslēgvietas var atšķirties atkarībā no produkta.

— Šī izvēlne ir pieejama tikai tad, ja parametrs **Screen Fit** ir režīmā **AV** un ir iestatīts uz **Screen Ratio**.

Ja 480p, 576p, 720p vai 1080p signāls ir iestatīts režīmā **AV** un izstrādājums rāda parastā režīmā, izvēlieties iestatījumu **Screen Fit**, lai pielāgotu horizontālo un vertikālo pozīciju līmenī 0–6.

— Šī izvēlne nav pieejama, ja ir iespējota funkcija **PIP/PBP Mode**.

Picture Reset

Atiestatiet visus attēla iestatījumus uz rūpnīcas noklusējuma iestatījumiem.

Eye Care

2.

Apraksts

Adaptive Picture

Optimizē spilgtumu un nodrošina vislabāko attēla kvalitāti reāllaikā, ņemot vērā apgaismojuma apstākļus un skatīto saturu.

Minimum Brightness

Iestatiet minimālo monitora ekrāna spilgtumu. Šī funkcija darbojas tikai tad, ja tās iestatītā vērtība ir zemāka par izvēlnes **Picture** iestatījuma **Backlight** vērtību.

— Šī opcija ir pieejama tikai tad, ja opcijas **Adaptive Picture** iestatījums ir **On**.

Eye Saver Mode

Iestatiet optimālu attēla kvalitāti, kas ir piemērota acu atpūtināšanai.

Ja iestatīsiet **Eye Saver Mode** stāvoklī 'On', zilā gaisma, kuras viļņa garums ir aptuveni 400 nm, samazināsies, tādējādi nodrošinot optimālu attēla kvalitāti acu atpūtināšanai.

PIP/PBP

— Ja izstrādājumā ir iestatīta nesaderīga izšķirtspēja, tajā var būt redzams nepareizs vai tukšs ekrāns. Izvēlieties saderīgu izšķirtspēju, izmantojot sadaļā "Standarta signālu režīmu tabula" sniegtos norādījumus.

2.

Apraksts





PIP/PBP Mode

Ieslēdziet vai izslēdziet PIP/PBP režīmu.

Mode Type

Izvēlieties apakšekrāna izmēru un proporciju.

-  8:9 | 8:9 /  PIP

2.	Apraksts
Screen Size	<p>Izvēlieties apakšekrāna izmēru.</p> <ul style="list-style-type: none">  Tikai modelis S24D60* / S27D60* / S32D60* / S24D60*U / S27D60*U / S32D60*U.  Tikai modelis S27D70* / S32D70* / S27D80* / S32D80* / S27D80*U / S32D80*U. <p>Šī opcija ir pieejama, ja opcijas Mode Type iestatījums ir PIP.</p>
Screen Position	<p>Izvēlieties kādu no pieejamajām apakšekrāna pozīcijām.</p> <ul style="list-style-type: none">  <p>Šī opcija ir pieejama, ja opcijas Mode Type iestatījums ir PIP.</p>
Source	Izvēlieties katra ekrāna avotu.
Sound Source	<p>Iestatiet, kura ekrāna skaņu vēlaties dzirdēt.</p> <p>PIP režīmā</p> <ul style="list-style-type: none">  <p>PBP režīmā</p> <ul style="list-style-type: none"> 

2.	Apraksts
Switch USB	<p>Pārslēdziet uz USB avotu, kamēr atvērts režīms PIP/PBP.</p> <p>Tikai modelis S24D60*U / S27D60*U / S32D60*U / S27D80*U / S32D80*U.</p>
Screen Ratio	<p>Izvēlieties ekrānā parādītā attēla lielumu un izmēru attiecību.</p> <p>Režīmā PC</p> <ul style="list-style-type: none"> Auto / Wide <p>Režīmā AV</p> <ul style="list-style-type: none"> 4:3 / 16:9 / Screen Fit <p>Šī funkcija var netikt atbalstīta atkarībā no izstrādājumā uzstādītajiem portiem.</p> <p>Funkcijas Screen Ratio iestatījumus var mainīt, ja ir izpildīti tālāk uzskaitītie nosacījumi.</p> <p>Ievades avots ir 480 p, 576 p, 720 p vai 1080 p, un izstrādājumā attēls tiek rādīts parastā režīmā (ne visi modeļi atbalsta visus šos signālus.).</p> <p>Šo var iestatīt tikai tad, ja ārējais ievads ir pievienots, izmantojot HDMI, DP, USB Type-C, un PC/AV Mode ir iestatīts kā AV.</p> <p>Atbalstītās pieslēgvietas var atšķirties atkarībā no produkta.</p>
Contrast	Pielāgojiet kontrasta līmeni. Vērtības tuvāk 50 metriem nozīmē gaišāku/tumšāku kontrastu.

OnScreen Display

2.	Apraksts
Transparency	Iestatiet izvēlnes logu caurspīdīgumu.
Position	<ul style="list-style-type: none">• H-Position: Pārvietojiet izvēlnes novietojumu uz labo vai kreiso pusi.• V-Position: Pārvietojiet izvēlnes novietojumu uz augšu vai uz leju.
Language	Iestatiet izvēlnes valodu. — Valodas iestatījuma maiņa attiecas tikai uz ekrāna izvēlnes displeju. — Tā neattiecas uz citām datora funkcijām.
Display Time	Iestatiet, cik ilgi izvēlnes logs tiks rādīts ekrānā, ja tas netiks izmantots.
Display Time Info	Parāda laiku, kas atlicis līdz izvēlnes loga pazušānai. Izvēlnes attēlošanas laiku var iestatīt izvēlnes iestatījumos.
Enlarge	Palieliniet izvēlnes lauka lielumu.

System



2.	Apraksts
Save Energy	Samaziniet enerģijas patēriņu, pielāgojot spilgtuma iestatījumus.
DP Out	Izvēlieties, kuru ievades avotu izvadīt uz ekrānu. MST var nebūt atbalstīta atkarībā no videokartes. <ul style="list-style-type: none">• USB Type-C(MST): Parāda USB C veida ievades ekrānu kā paplašinājuma ekrānu DisplayPort izvades pieslēgvietai.• USB Type-C(SST): Parāda USB C veida ievades ekrānu kā dublētu ekrānu DisplayPort izvades pieslēgvietai.• DisplayPort(MST): Parāda DisplayPort ievades ekrānu kā paplašinājuma ekrānu DisplayPort izvades pieslēgvietai.• DisplayPort(SST): Parāda DisplayPort ievades ekrānu kā dublētu ekrānu DisplayPort izvades pieslēgvietai. — Tikai modelis S24D60*U / S27D60*U / S32D60*U.
Volume	mainiet vienuma Volume iestatījumu.
USB Source Setup	Iestatiet USB pieslēgvietai, kas piešķirta video avotam. — Tikai modelis S24D60*U / S27D60*U / S32D60*U / S27D80*U / S32D80*U.

2.	Apraksts
Off Timer Plus	<p>Off Timer</p> <ul style="list-style-type: none"> • Off Timer: Ieslēdziet Off Timer režīmu. • Turn Off After: Izslēgšanās taimeris var iestatīt diapazonā no 1 līdz 23 stundām. Pēc norādītā laika beigām izstrādājums tiks automātiski izslēgts. <ul style="list-style-type: none"> – Šī opcija ir pieejama tikai tad, ja opcijas Off Timer iestatījums ir On. <p>— Atsevišķos tirgos izplatītajiem izstrādājumiem funkcija Off Timer ir iestatīta, lai tā automātiski tiktu aktivizēta 4 stundas pēc izstrādājuma ieslēgšanas. Tas tiek darīts saskaņā ar elektroenerģijas padeves noteikumiem. Ja nevēlaties, lai taimeris tiktu aktivizēts, dodieties uz sadaļu System → Off Timer Plus un iestatiet funkciju Off Timer stāvoklī Off.</p> <hr/> <p>Eco Timer</p> <ul style="list-style-type: none"> • Eco Timer: Ieslēdziet Eco Timer režīmu. • Eco Off After: Funkcijas Eco Timer iestatījums var būt no 10 līdz 180 minūtēm. Kad norādītais laiks būs pagājis, izstrādājums tiks automātiski izslēgts. <ul style="list-style-type: none"> – Šī opcija ir pieejama tikai tad, ja opcijas Eco Timer iestatījums ir On. <hr/> <p>PC/AV Mode</p> <p>Iestatiet funkciju PC/AV Mode kā AV. Attēla izmērs tiks palielināts. Šī opcija ir noderīga, kad skatāties filmu.</p> <p>— Tiek atbalstīti tikai izstrādājumi ar displeja laukumu 16:9 vai 16:10.</p>



2.	Apraksts
DisplayPort Ver.	<p>Izvēlieties DisplayPort versiju, kuru lielosit.</p> <p>— Nepareizu iestatījumu dēļ ekrāna attēls var pazust. Tādā gadījumā skatiet ierīces tehniskās prasības.</p>
Input Port Ver.	<p>Izvēlieties HDMI versiju.</p> <p>— Atbalstītā ierīce un izšķirtspēja var atšķirties atkarībā no tā versijas.</p> <p>— Ja versija tiek mainīta, ekrāns var mirgot.</p> <p>— Ja režīma HDMI iestatījums ir 1.4, dažas augstākās izšķirtspējas var netikt atbalstītas HDMI 1.4 protokola joslas platuma ierobežojuma dēļ.</p> <p>— Ja iestatījums nav piemērots, var tikt parādīts tukšs ekrāns. Šādā gadījumā pārbaudiet ierīces specifikācijas.</p> <p>— Izvēlieties režīma HDMI iestatījumu 1.4, ja monitors ir pievienots HDMI ierīcei un nerāda ekrānu pareizi, rāda tukšu ekrānu vai neatskaņo nekādu skaņu.</p>

2.	Apraksts
Auto Source Switch+	<p>Veicot aktivizēšanu, jaunais pievienotais avots ir redzams automātiski.</p> <p>— Šī funkcija var nebūt atbalstīta atkarībā no modeļa vai atrašanās vietās.</p> <p>Auto Source Switch+</p> <p>Veicot aktivizēšanu, jaunais pievienotais avots ir redzams automātiski.</p>
	<p>USB-C Switch</p> <p>Ja signāla nav, displejs automātiski pārslēdzas uz jauno ierīci, kas savienota ar USB-C portu.</p> <p>— Tikai modeļi S24D60*U / S27D60*U / S32D60*U / S27D80*U / S32D80*U.</p>
Key Repeat Time	<p>Noregulējiet pogas reaģēšanas ātrumu, kad poga ir nospiesta.</p> <p>Var izvēlēties iestatījumu Acceleration, 1 sec vai 2 sec. Ja tiek izvēlēts iestatījums No Repeat, nospiežot pogu, komanda atbild tikai vienreiz.</p>
Power LED On	<p>Konfigurējiet iestatījumus, lai iespējotu vai atspējotu izstrādājuma apakšdaļā esošo strāvas gaismas diodi.</p> <ul style="list-style-type: none"> • Working: strāvas gaismas diode deg, kad izstrādums ir ieslēgts. • Stand-by: strāvas gaismas diode deg, kad izstrādums ir izslēgts.

2.	Apraksts
Accessibility	<p>Konfigurējiet pieejamības opcijas.</p> <ul style="list-style-type: none"> • SeeColors Mode: Ļauj daltoniķiem pieredzēt bagātīgas krāsas. Iespējot šo funkciju, lai pielāgotu krāsas, nodrošinot atbilstību skatīšanās apstākļiem, lai pieredzētu ekrānā bagātīgas krāsas. <ul style="list-style-type: none"> — Dažas izvēlnes nav pieejamas, kad izmanto SeeColors Mode. — Šī funkcija var nebūt atbalstīta atkarībā no modeļa. • High Contrast: palieliniet izvēlnes iestatījumi kontrastu starp tekstu un fonu. • Grayscale: Mainiet ekrāna krāsu toni uz melnbaltu. • Color Inversion: invertē iestatījumu izvēlnes krāsas. Baltā krāsa tiks pārvērsta par melnu, melna — par baltu un pārējās krāsas tiks invertētas atbilstoši RGB krāsu modeļa vērtībām.

2.	Apraksts
USB-C Preference	<p>Izvēlas starp augstu izšķirtspēju un datu pārraides ātrumu. Ja datu pārraides laikā maināt iestatījumus, pārraide var tikt atcelta vai dati var tikt sabojāti.</p> <ul style="list-style-type: none"> • High Resolution: Ja atlasīta High Resolution, 3440 x 1440 pie 100 Hz ir pieejams USB-C ievadei. LAN un  pieslēgvietu veiktspēja var būt ierobežota.  pieslēgvietā darbojas kā USB 2.0. • High-Speed Data: Ja atlasīts High-Speed Data, 3440 x 1440 pie 100 Hz nav pieejams USB-C ievadei.  pieslēgvietā darbojas kā USB 3.0. <p>— Tikai modelis S27D80*U / S32D80*U.</p>
Setup Custom Key	Iestatiet pielāgoto taustiņu, lai jūsu izvēlēto funkciju varētu iestatīt tieši.
Best Brightness	<p>Optimizē spilgtumu reāllaikā, ņemot vērā apgaismojuma vidi.</p> <p>— Šī opcija nav pieejama, ja funkcijas Adaptive Picture iestatījums ir On.</p>
Minimum Brightness	<p>Iestatiet minimālo monitora ekrāna spilgtumu. Šī funkcija darbojas tikai tad, ja tās iestatītā vērtība ir zemāka par izvēlnes Picture iestatījuma Backlight vērtību.</p> <p>— Šī opcija ir pieejama tikai tad, ja opcijas Best Brightness iestatījums ir On.</p>
Max. Power Saving	<p>Iestatot uz ieslēgtu, Ethernet tiek izslēgts, lai taupītu enerģiju. Iestatot uz izslēgtu, Ar UCB-C pievienotu datoru vai klēpj datoru var aktivizēt ar LAN.</p> <p>— Tikai modelis S24D60*U / S27D60*U / S32D60*U / S27D80*U / S32D80*U.</p>

Support

2.	Apraksts
Self Diagnosis	<p>Veiciet šo pārbaudi, kad rodas problēmas ar monitora attēlu.</p> <p>— Pašdiagnostikas laikā nekad neizslēdziet barošanu un nemainiet ievades avotu. Ja iespējams, centieties nepārtraukt pārbaudi.</p>
Software Update	<p>Atjauniniet programmatūru, izmantojot USB ierīces atjaunināšanas failu.</p> <ol style="list-style-type: none"> 1 Saglabājiet atjaunināšanas failu (.img formātā), kas lejupielādēts no Samsung tīmekļa vietnes (http://www.samsung.com), USB ierīcē. 2 Savienojiet USB ierīci ar monitora portu  (SERVICE). Izvēlieties  → Support → Software Update. 3 Izpildiet ekrānā redzamos norādījumus, lai turpinātu atjaunināšanas procesu. 4 Pēc atjaunināšanas jūsu izstrādājums automātiski izslēgsies un ieslēgsies no jauna, pēc tam izslēdziet savu izstrādājumu. 5 Atvienojiet strāvas kabeli no strāvas kontaktligzdas un pēc izslēgšanas pievienojiet to atpakaļ. <p>— Lai atjauninātu programmatūru, izmantojot USB ierīci, vispirms formatējiet USB ierīci uz FAT32.</p> <p>— Atjauninot ar USB ierīci, noteikti izmantojiet ierīci, kuras versija ir USB 3.0 vai vecāka.</p> <p>— Veicot atjaunināšanu, pārliecinieties, vai saknes direktoriā ir saglabāts tikai viens IMG fails (.img).</p> <p>— Ja redzams ziņojums No USB devices detected. Please check and try again., tas var notikt tālāk minēto iemeslu dēļ.</p>

2.

Apraksts

Software Update

- USB ierīce nav savienota ar portu  (SERVICE).
- Pievienotajā USB ierīcē esošie faili nav saderīgu formātu faili.
- Pievienotajā USB ierīcē nav atrasti derīgi atjaunināšanas faili.
(Atmiņā nav saglabātu atjaunināšanas failu vai arī failu nosaukumi ir nepareizi.)
- Atjaunināšana netiks sākota, ja lejupielādētā programmatūra neatbilst monitorā instalētajai programmatūrai. Lai pārbaudītu programmatūras atbilstību, izvēlieties  → **Support** → **Information**.
- Neizslēdziet izstrādājumu, kamēr nav pabeigta atjaunināšana. Centieties nepieļaut nekādus atjaunināšanas procesa pārtraukumus. Ja atjaunināšana tiek pārtraukta, izstrādājums parasti atgriežas pie iepriekšējās versijas.
- Tas var mainīt ekrāna krāsu vai mirgot USB atjaunināšanas laikā, bet tā nav monitora problēma. Tā kā programmatūras atjaunināšana tiek veikta normāli, uzgaidiet, kamēr atjaunināšana ir pabeigta.

Register Product

- Uzziniet, kā reģistrēt savu produktu.
- Šī funkcija var nebūt atbalstīta atkarībā no modeļa.

Information

Skatiet informāciju par pašreizējo programmatūru. Atrodiet informāciju par faktisko monitora ekrānu.

Reset All

Atjaunojiet visus izstrādājuma iestatījumus uz rūpnīcas noklusējuma iestatījumiem.

Programmatūras instalēšana

Easy Setting Box



Programmatūra Easy Setting Box ļauj lietotājiem izmantot izstrādājumu, nodalot to vairākās sadaļās.

Lai instalētu jaunāko Easy Setting Box, versiju, lejupielādējiet to no Samsung tīmekļa vietnes.

(<http://www.samsung.com>)

- Ja dators pēc programmatūras instalēšanas netiek restartēts, programmatūra var nedarboties pareizi.
- Atkarībā no datora sistēmas un ierīces tehniskajiem datiem programmatūras Easy Setting Box ikona var nebūt redzama.
- Ja neparādās īsinājumiķona, nospiediet taustiņu F5.

Instalācijas ierobežojumi un problēmas

Easy Setting Box instalāciju var ietekmēt grafiskā karte, mātes plate un tīkla vide.

Sistēmas prasības

OS	Datora aparatūra
<ul style="list-style-type: none">• Windows 7 32Bit/64Bit	<ul style="list-style-type: none">• Vismaz 32 MB atmiņas
<ul style="list-style-type: none">• Windows 8 32Bit/64Bit	<ul style="list-style-type: none">• Vismaz 60 MB brīvas vietas cietajā diskā
<ul style="list-style-type: none">• Windows 8.1 32Bit/64Bit	
<ul style="list-style-type: none">• Windows 10 32Bit/64Bit	
<ul style="list-style-type: none">• Windows 11 32Bit/64Bit	

Draivera instalēšana

Lai instalētu jaunāko izstrādājuma draivera versiju, lejupielādējiet to no Samsung tīmekļa vietnes.

(<http://www.samsung.com>)

- Varat iestatīt izstrādājuma optimālo izšķirtspēju un frekvenci, uzstādot atbilstošos izstrādājuma draiverus.

Problēmu novēršanas rokasgrāmata

Prasības pirms sazināšanās ar Samsung klientu apkalpošanas centru

— Pirms sazināties ar Samsung klientu apkalpošanas centru, veiciet sekojošo izstrādājuma pārbaudi. Ja problēmu neizdodas novērst, sazinieties ar Samsung klientu apkalpošanas centru.

Izstrādājuma diagnostika (ekrāna problēma)

Ja rodas problēma ar izstrādājuma ekrānu, palaidiet funkciju [Self Diagnosis](#), lai pārbaudītu, vai izstrādājums darbojas pareizi.

Izšķirtspējas un frekvences pārbaude

Ja ir izvēlēta neatbalstīta izšķirtspēja (skatiet sadaļu [Standarta signālu režīmu tabula](#)), uz brīdi var tikt parādīts paziņojums **Not Optimum Mode** vai ekrāns var netikt rādīts pareizi.

— Parādītā izšķirtspēja var atšķirties atkarībā no datora sistēmas iestatījumiem un kabeļiem.

Pārbaudiet sekojošo.

Uzmanību

Kad izstrādājums rada paukšņošu (plīstošu) skaņu.

Skaņu var izraisīt saraušanās vai izplešanās no ārējo komponentu temperatūras izmaiņām vai izstrādājuma iekšējā kontūra.

Tā NAV izstrādājuma kļūme un neietekmē izstrādājuma kalpošanas laiku.

Uzstādīšanas problēma

Kad izstrādājums un dators ir savienoti, izmantojot HDMI kabeli, ekrāna visās malās ir redzami tukši laukumi.

Ekrānā redzamajiem tukšajiem laukumiem nav nekāda sakara ar izstrādājuma darbību.

Ekrānā redzamie tukšie laukumi rodas datora vai grafiskās kartes dēļ. Lai novērstu šo problēmu, pielāgojiet ekrāna izmēru grafiskās kartes HDMI iestatījumos.

Ja grafiskās kartes iestatījumu izvēlnē nav pieejama opcija, kas ļauj pielāgot ekrāna izmēru, atjauniniet grafiskās kartes draiveri ar tā jaunāko versiju.

(Lai iegūtu papildinformāciju par ekrāna iestatījumu pielāgošanu, lūdzu, sazinieties ar grafikas kartes vai datora ražotāju.)

Ekrāna problēma

Strāvas LED indikators ir izslēgts. Ekrāns neieslēdzas.

Pārbaudiet, vai kabelis ir pareizi pievienots

Ja rodas problēma ar izstrādājuma ekrānu, palaidiet funkciju [Self Diagnosis](#), lai pārbaudītu, vai izstrādājums darbojas pareizi.

Tiek parādīts paziņojums **Check the cable connection and the settings of the source device.**

Pārliedzieties, vai kabelis ir pareizi pievienots izstrādājumam.

Pārbaudiet, vai izstrādājumam pievienotā ierīce ir ieslēgta.

Pārbaudiet **PC/AV Mode** statusu. (☐☐☐ → **System** → **PC/AV Mode** → **DisplayPort, HDMI, USB Type-C** → **PC** vai **AV.**)

Iestatiet pievienotā **HDMI** vai **DisplayPort** versiju. (HDMI: ☐☐☐ → **System** → **Input Port Ver.** → **1.4** vai **2.0**, **DisplayPort**: ☐☐☐ → **System** → **DisplayPort Ver.** → **1.1** vai **1.4** (S24D60* / S27D60* / S32D60* / S24D60*U / S27D60*U / S32D60*U) / **1.1** vai **1.2** (S27D70* / S32D70* / S27D80* / S32D80* / S27D80*U / S32D80*U))

Tiek parādīts paziņojums **Not Optimum Mode.**

Šis paziņojums tiek parādīts, ja grafikas kartes signāls pārsniedz izstrādājuma maksimālo izšķirtspēju vai frekvenci.

Mainiet maksimālo izšķirtspēju un frekvenci, lai tās atbilstu izstrādājuma veiktspējai; plašāku informāciju skatiet sadaļā "Standarta signālu režīmu tabula" ([45. lpp.](#)).

Ekrānā redzami attēli izskatās izkropļoti.

Pārbaudiet izstrādājuma kabeļu savienojumu.

Ekrāns ir neskaidrs. Ekrāns ir izplūdis.

Atvienojiet piederumus (video paplašinājuma kabeli, u.c.) un mēģiniet vēlreiz.

Iestatiet izšķirtspēju un frekvenci uz ieteicamo līmeni.

Ekrāns izskatās nestabils un trīc. Ekrānā redzamas ēnas vai māņattēli.

Pārbaudiet, vai datora izšķirtspēja un frekvence ir iestatīta ar izstrādājumu saderīgu izšķirtspējas un frekvences iestatījumu diapazonā. Pēc tam, ja nepieciešams, mainiet iestatījumus atbilstoši šīs rokasgrāmatas „Standarta signāla režīma tabulas” iestatījumiem ([45. lpp.](#)) un izstrādājuma **Information** izvēlnes iestatījumiem.

Displeja izvēlnē mainiet **Response Time** (Atbildes laiks) uz **Faster** (Ātrāks) vai **Standard** (Standarts) atkarībā no lietojumprogrammas vai lietošanas veida.

— Pieejamās funkcijas var atšķirties atkarībā no modeļa.

Ekrāns ir pārāk gaišs. Ekrāns ir pārāk tumšs.

Pielāgojiet opcijas **Brightness** un **Contrast**.

Ekrāna krāsa ir nevienmērīga.

Maniet opcijas **Color** iestatījumus

Ekrānā redzamajām krāsām ir ēna un tās ir izkropļotas.

Maniet opcijas **Color** iestatījumus

Baltā krāsa neizskatās balta.

Maniet opcijas **Color** iestatījumus

Ekrānā nav redzams attēls un strāvas LED indikators mirgo ik pēc 0,5 līdz 1 sekunde.

Pārliedzieties, vai kabelis ir pareizi pievienots izstrādājumam un datoram un vai savienotāji ir cieši noslēgti.

Nospiediet jebkuru tastatūras taustiņu vai pakustiniet peli, lai atgrieztos iepriekšējā ekrānā.

Izstrādājums ir enerģijas taupīšanas režīmā.

Teksts ir izplūdis.

Ja izmantojat operētājsistēmu Windows (piem., Windows 7, Windows 8, Windows 8.1 vai Windows 10): izvēlieties **Vadības panelis** → **Fonti** → **Pielāgot ClearType** tekstu un izvēlieties **Ieslēgt ClearType**.

Videofails tiek demonstrēts neskaidri.

Demonstrējot lielus augstas izšķirtspējas videofailus, tie var būt neskaidri. Tā var būt, ja videoatskaņotājs nav pielāgots datora resursu izmantošanai.

Mēģiniet demonstrēt failu citā videoatskaņotājā.

Iestatot attēls attēlā ekrāna izmērus, ekrāns neietilpst attēla attēlā izmēros.

Atkarībā no grafiskās kartes vai grafiskās kartes dziņa tā var nebūt automātiski iestatīta uz optimālo izšķirtspēju. Ja iestatāt to pareizi pirmajā reize, vēlāk nebūs problēmu.

Skaņas problēma

Nav skaņas.

Vēlreiz pārbaudiet pievienoto austiņu stāvokli vai pielāgojiet skaļumu.

Pārbaudiet skaļumu.

Pārbaudiet, vai produkta vai avota ierīces skaņa ir izslēgta.

Skaļuma līmenis ir pārāk zems.

Noregulējiet skaļumu.

Ja pēc maksimālā skaļuma līmeņa ieslēgšanas skaļuma līmenis vēl joprojām ir zems, noregulējiet skaļuma līmeni datora skaņas kartē vai programmatūrā.

Video ir pieejams, bet nav skaņas.

Skaņu nevar dzirdēt, ja ievades ierīce ir pievienota, izmantojot HDMI-DVI kabeli vai DVI kabeli.

Pievienojiet ierīci, izmantojot HDMI vai DP kabeli.

Skaņas ierīces problēma

Datora sāknēšanas laikā atskan skaņas signāls.

Ja, sāknējot datoru, atskan isi skaņas signāli, lūdziet pārbaudiet datoru.

Jautājumi & atbildes

— Plašāku informāciju par pielāgošanu skatiet datora vai grafikas kartes rokasgrāmatā.

Kā es varu mainīt frekvenci?

Iestatiet grafiskās kartes frekvenci.

- Windows 7: izvēlieties Vadības panelis → Izskats un personalizācija → Displejs → Ekrāna izšķirtspēja → Papildu iestatījumi → Monitors un sadaļā Monitors iestatījumi pielāgojiet elementu Ekrāna atsvaidzes intensitāte.
- Windows 8(Windows 8.1): dodieties uz Iestatījumi → Vadības panelis → Izskats un personalizācija → Displejs → Ekrāna izšķirtspēja → Papildu iestatījumi → Monitors un sadaļā Monitors iestatījumi pielāgojiet elementu Atsvaidzes intensitāte.
- Windows 10: dodieties uz Iestatījumi → Sistēma → Displejs → Papildu displeja iestatījumi → Displeja adaptera rekvizīti → Monitors un sadaļā Monitors iestatījumi pielāgojiet elementu Ekrāna atsvaidzes intensitāte.

Kā es varu mainīt izšķirtspēju?

- Windows 7: izvēlieties Vadības panelis → Izskats un personalizācija → Displejs → Ekrāna izšķirtspēja → Pielāgot izšķirtspēju.
- Windows 8(Windows 8.1): dodieties uz Iestatījumi → Vadības panelis → Izskats un personalizācija → Displejs → Pielāgot izšķirtspēju un noregulējiet izšķirtspēju.
- Windows 10: izvēlieties Iestatījumi → Sistēma → Displejs → Papildu displeja iestatījumi un noregulējiet izšķirtspēju.

Kā iestatīt enerģijas taupīšanas režīmu?

- Windows 7: izvēlieties Vadības panelis → Izskats un personalizācija → Personalizācija → Ekrānsaudzētāja iestatījumi → Enerģijas opcijas vai izmantojiet datora BIOS iestatījumus.
 - Windows 8(Windows 8.1): izvēlieties Iestatījumi → Vadības panelis → Izskats un personalizācija → Personalizēt → Ekrānsaudzētāja iestatījumi → Enerģijas opcijas vai izmantojiet datora BIOS iestatījumus.
 - Windows 10: izvēlieties Iestatījumi → Personalizācija → Bloķēšanas ekrāns → Ekrāna taimauta iestatījumi → Enerģija un miega režīms vai izmantojiet datora BIOS iestatījumus.
-

Specifikācijas

Vispārīgi

Modeļa nosaukums	S24D60* / S24D60*U	S27D60* / S27D60*U	S32D60* / S32D60*U
Izmērs	24 collu klase (23,8 collas / 60,4 cm)	27 collu klase (26,9 collas / 68,4 cm)	32 collu klase (31,5 collas / 80,1 cm)
Displeja laukums	526,848 mm (H) x 296,352 mm (V)	596,736 mm (H) x 335,664 mm (V)	698,112 mm (H) x 392,688 mm (V)
Pikseļa solis	0,2058 mm (H) x 0,2058 mm (V)	0,2331 mm (H) x 0,2331 mm (V)	0,2727 mm (H) x 0,2727 mm (V)
Maksimālais pikseļu taktētājs	410,5 MHz	410,5 MHz	410,5 MHz

Modeļa nosaukums	S27D70*	S32D70*
Izmērs	27 collu klase (26,9 collas / 68,4 cm)	32 collu klase (31,5 collas / 80,0 cm)
Displeja laukums	596,736 mm (H) x 335,664 mm (V)	697,306 mm (H) x 392,234 mm (V)
Pikseļa solis	0,1554 mm (H) x 0,1554 mm (V)	0,18159 mm (H) x 0,18159 mm (V)
Maksimālais pikseļu taktētājs	597,08 MHz	597,08 MHz

Modeļa nosaukums	S27D80* / S27D80*U	S32D80* / S32D80*U
Izmērs	27 collu klase (26,9 collas / 68,4 cm)	32 collu klase (31,5 collas / 80,0 cm)
Displeja laukums	596,736 mm (H) x 335,664 mm (V)	697,306 mm (H) x 392,234 mm (V)
Pikseļa solis	0,1554 mm (H) x 0,1554 mm (V)	0,18159 mm (H) x 0,18159 mm (V)
Maksimālais pikseļu taktētājs	597,08 MHz	597,08 MHz

Strāvas padeve	AC100-240V~ 50/60Hz Tā kā dažādās valstīs standarta spriegums var būt atšķirīgs, skatiet izstrādājuma aizmugurē esošo uzlīmi.
Signāla savienotāji	HDMI, DisplayPort, USB Type-C (Tikai modelis S24D60*U / S27D60*U / S32D60*U / S27D80*U / S32D80*U.)
Vides apstākļi	Darbība Temperatūra: No 10 °C līdz 40 °C (No 50 °F līdz 104 °F) Mitrums: No 10 % līdz 80 %, nekondensējošs
	Uzglabāšana Temperatūra: No -20 °C līdz 45 °C (No -4 °F līdz 113 °F) Mitrums: No 5 % līdz 95 %, nekondensējošs

- Plug & Play
Šo izstrādājumu var uzstādīt un izmantot kopā ar jebkuru sistēmu, kas ir saderīga ar standartu Plug and Play. Divvirzienu datu apmaiņa starp izstrādājumu un datora sistēmu optimizē izstrādājuma iestatījumus. Izstrādājuma instalēšana notiek automātiski. Tomēr uzstādīšanas iestatījumus iespējams pielāgot pēc saviem ieskatiem.
- Paneļa punkti (pikseļi)
Izstrādājuma ražošanas tehnoloģiju dēļ aptuveni 1 miljonā daļa (1 d/m) LCD paneļa pikseļu var izskatīties gaišāki vai tumšāki. Tas neietekmē izstrādājuma veiktspēju.
- Lai uzlabotu izstrādājuma kvalitāti, specifikācijas var tikt mainītas bez iepriekšēja paziņojuma.
- Lai uzzinātu detalizētas ierīces specifikācijas, apmeklējiet Samsung tīmekļa vietni.
- Šī izstrādājuma enerģijas marķējuma informācijai varat piekļūt Eiropas ražojumu energomarķējuma datubāzē (European Product Registry for Energy Labelling – EPREL), kas pieejama tīmekļa vietnē https://eprel.ec.europa.eu/qr/*****
(ar ***** ir apzīmēts izstrādājuma EPREL reģistrācijas numurs). Reģistrācijas numurs ir norādīts uz izstrādājuma marķējuma uzlīmes.
- Open Source Licence Notice
Open Source used in this product can be found on the following webpage (<https://opensource.samsung.com>).



The terms HDMI, HDMI High-Definition Multimedia Interface, HDMI trade dress and the HDMI Logos are trademarks or registered trademarks of HDMI Licensing Administrator, Inc.

Standarta signālu režīmu tabula

Modeļa nosaukums	S24D60* / S27D60* / S32D60* / S24D60*U / S27D60*U / S32D60*U	S27D70* / S32D70*	S27D80* / S32D80* / S27D80*U / S32D80*U
Sinhronizācija	Horizontālā frekvence	30 ~ 151 kHz	30 ~ 135 kHz
	Vertikālā frekvence	48 ~ 100 Hz	60 Hz
Izšķirtspēja	Optimālā izšķirtspēja	2560 x 1440 un atsvaidzes intensitāte 60 Hz	3840 x 2160 un atsvaidzes intensitāte 60 Hz
	Maksimālā izšķirtspēja	2560 x 1440 un atsvaidzes intensitāte 100 Hz	

Ja signāls, kas pieder pie tālāk norādītajiem standarta signāla režīmiem, tiek pārsūtīts no jūsu datora, ekrāns tiek pielāgots automātiski. Ja no datora pārsūtītais signāls neatbilst sekojošajiem standarta signālu režīmiem, ekrāns var būt tukšs un strāvas LED indikators var būt ieslēgts. Šādā gadījumā nomainiet iestatījumus atbilstoši sekojošajai tabulai, ievērojot grafiskās kartes lietošanas rokasgrāmatas norādījumus.

S24D60* / S27D60* / S32D60* / S24D60*U / S27D60*U / S32D60*U

Izšķirtspēja	Horizontālā frekvence (kHz)	Vertikālā frekvence (Hz)	Pikseļu pulkstenis (MHz)	Sinhronizācijas polaritāte (H/V)
VESA, 640 x 480	31,469	59,940	25,175	-/-
VESA, 640 x 480	37,500	75,000	31,500	-/-
VESA, 800 x 600	37,879	60,317	40,000	+/+
VESA, 800 x 600	46,875	75,000	49,500	+/+
VESA, 1024 x 768	48,363	60,004	65,000	-/-
VESA, 1024 x 768	60,023	75,029	78,750	+/+

Izšķirtspēja	Horizontālā frekvence (kHz)	Vertikālā frekvence (Hz)	Pikseļu pulkstenis (MHz)	Sinhronizācijas polaritāte (H/V)
VESA, 1152 x 864	67,500	75,000	108,000	+/+
VESA, 1280 x 720	45,000	60,000	74,250	+/+
VESA, 1280 x 800	49,702	59,810	83,500	-/+
VESA, 1280 x 1024	63,981	60,020	108,000	+/+
VESA, 1280 x 1024	79,976	75,025	135,000	+/+
VESA, 1440 x 900	55,935	59,887	106,500	-/+
VESA, 1600 x 900	60,000	60,000	108,000	+/+
VESA, 1680 x 1050	65,290	59,954	146,250	-/+
VESA, 2560 x 1440RB	88,787	59,951	241,500	+/-
VESA, 2560 x 1440RB	150,919	99,946	410,500	+/-
CEA, 720 x 576	31,250	50,000	27,000	-/-
CEA, 720 x 480	31,469	59,940	27,000	-/-
CEA, 1280 x 720	37,500	50,000	74,250	+/+
CEA, 1280 x 720	45,000	60,000	74,250	+/+
CEA, 1920 x 1080	56,250	50,000	148,500	+/+
CEA, 1920 x 1080	67,500	60,000	148,500	+/+
CEA, 1920 x 1080	135,000	120,003	297,000	+/+

S27D70* / S32D70* / S27D80* / S32D80* / S27D80*U / S32D80*U

Izšķirtspēja	Horizontālā frekvence (kHz)	Vertikālā frekvence (Hz)	Pikseļu pulkstenis (MHz)	Sinhronizācijas polaritāte (H/V)	Pieslēgvietā	
					HDMI IN	DP IN / USB Type-C IN
VESA, 640 x 480	31,469	59,940	25,175	-/-	0	0
VESA, 800 x 600	37,879	60,317	40,000	+/+	0	0
VESA, 1024 x 768	48,363	60,004	65,000	-/-	0	0
VESA, 1280 x 720	45,000	60,000	74,250	+/+	0	0
VESA, 1280 x 800	49,702	59,810	83,500	-/+	0	0
VESA, 1280 x 1024	63,981	60,020	108,000	+/+	0	0
VESA, 1440 x 900	55,935	59,887	106,500	-/+	0	0
VESA, 1600 x 900	60,000	60,000	108,000	+/+	0	0
VESA, 1680 x 1050	65,290	59,954	146,250	-/+	0	0
VESA, 1920 x 1080	56,250	50,000	148,500	+/+	0	-
VESA, 1920 x 1080	67,500	60,000	148,500	+/+	0	0
VESA, 2560 x 1440	88,787	59,951	241,500	+/-	0	0
VESA, 3840 x 2160	67,500	30,000	297,000	+/+	0	0
VESA, 3840 x 2160	133,313	59,997	533,250	+/-	0	0

— USB C veida tips ir atbalstīts tikai modeļiem S27D80*U un S32D80*U.

— Horizontālā frekvence

Laiku, kāds nepieciešams, lai noskenētu vienu līniju no ekrāna kreisās malas līdz labajai malai, sauc par horizontālo ciklu. Horizontālajam ciklam pretējo skaitli sauc par horizontālo frekvenci. Horizontālā frekvence tiek mērīta kHz vienībās.

— Vertikālā frekvence

Viena un tā paša attēla atkārtošana neskaitāmas reizes sekundē ļauj skatīt dabiskus attēlus. Atkārtošanas biežums tiek dēvēts par vertikālo frekvenci vai atsvaidzes intensitāti un tiek norādīts hercos (Hz).

— Paneļa ražošanas tehnoloģiju dēļ optimālai attēla kvalitātei katram šī izstrādājuma ekrāna izmēram var iestatīt tikai vienu izšķirtspēju. Izmantojot izšķirtspēju, kas neatbilst norādītajai izšķirtspējai, var pasliktināties attēla kvalitāte. Lai izvairītos no šīs problēmas, ieteicams atlasīt norādīto izstrādājuma optimālo izšķirtspēju.

— Dažas iepriekšējā tabulā norādītās izšķirtspējas var nebūt pieejamas atkarībā no grafikas kartes specifikācijām.

Pielikums

Atbildība par maksas pakalpojumu (izmaksas, ko sedz klients)

— Ja tiek pieprasīts tehniskais pakalpojums (arī garantijas termiņa laikā), iespējams, tiks iekasēta samaksa par tehniskā speciālista izsaukumu tālāk aprakstītajos gadījumos.

Bojājumi, kas nav radušies izstrādājuma defekta dēļ

Tiek veikta izstrādājuma tīrīšana, pielāgošana, pārinstalēšana, tiek sniegts paskaidrojums vai veikta cita veida darbība.

- Ja ir nepieciešams tehniskais speciālists, lai sniegtu norādījumus par izstrādājuma lietošanu vai vienkāršiem iespēju pielāgojumiem, neizjaucot izstrādājumu.
- Ja bojājums radies ārējās vides faktoru ietekmē (internets, antena, vadu signāls utt.).
- Ja izstrādājums tiek uzstādīts no jauna vai pēc iegādātā izstrādājuma pirmās uzstādīšanas tiek pievienotas papildu ierīces.
- Ja izstrādājums tiek uzstādīts no jauna, pārvietojot to uz citu vietu vai citu ēku.
- Ja klients pieprasa norādījumus par cita ražotāja izstrādājuma lietošanu.
- Ja klients pieprasa norādījumus par tīkla vai cita uzņēmuma programmas lietošanu.
- Ja klients pieprasa programmatūras instalāciju vai izstrādājuma iestatīšanu.
- Ja tehniskais speciālists noņem/notīra putekļus vai citus svešķermeņus izstrādājuma iekšpusē.
- Ja klients pieprasa izstrādājuma papildu uzstādīšanu, pēc izstrādājuma iegādes ar interneta vai televīzijas starpniecību.

Izstrādājums ir bojāts klienta vainas dēļ

Izstrādājums ir bojāts, nepareizas lietošanas vai nepareiza remonta dēļ.

Izstrādājuma bojājuma iemesli:

- Kādas ārējas ietekmes dēļ vai gadījumā, ja izstrādājums ir nokritis zemē.
- Ja tika izmantoti materiāli vai atsevišķi nopērkami izstrādājumi, kurus uzņēmums Samsung nav norādījis.
- Ja labojumus veica persona, kas nav uzņēmuma Samsung Electronics Co., Ltd. ārpakalpojumu uzņēmuma vai partneruzņēmuma tehniskais speciālists.
- Ja klients ir pārveidojis vai labojis izstrādājumu.
- Ja tika izmantots nepiemērots spriegums vai neautorizēts elektriskais savienojums.
- Ja netiek ievēroti lietošanas rokasgrāmatā minētie piesardzības pasākumi.

Citi gadījumi

- Ja izstrādājuma bojājumus izraisīja dabas katastrofa. (zibens, ugunsgrēks, zemestrīce, plūdi u.c.)
- Ja tiek nolietoti nolietojamie komponenti. (akumulators, toneris, dienasgaismas lampas, galviņa, vibropārveidotājs, lampa, filtrs, lenta u.c.)

— Ja klients pieprasa tehniskās apkopes pakalpojumu, taču izstrādājumam netiek konstatēts nekāds bojājums, var tikt piemērota samaksa. Tādēļ pirms tehniskā pakalpojuma pieprasīšanas, lūdz, izlasiet lietošanas rokasgrāmatu.