



Ledusskapis

Lietošanas instrukcija

Modelis:

RS50*/RS52*/RS54*

Brīvi stāvoša ierīce

SAMSUNG

Saturs

Drošības informācija 3

Svarīgi drošības simboli un piesardzības pasākumi	5
Dažādas brīdinājuma zīmes transportēšanai un novietošanai	6
Svarīgi uzstādīšanas brīdinājumi	6
Uzstādīšanas piesardzība	10
Svarīgi lietošanas brīdinājumi	11
Lietošanas piesardzība	16
Tīrīšanas piesardzība	19
Svarīgi likvidēšanas brīdinājumi	21
Papildus pareizas lietošanas ieteikumi	22
Enerģijas taupīšanas ieteikumi	23
Instrukcijas par WEEE	24

Uzstādīšana 26

Sagatavošanās ledusskapja uzstādīšanai	26
Vietas atbrīvošana	27
Ledusskapja durvju noņemšana	28
Ledusskapja durvju pievienošana	31
Svarīgu pielāgojumu veikšana durvīm	35
Ūdens izsmidzināšanas caurules pārbaude (pēc izvēles)	36
Ūdens izsmidzināšanas caurules uzstādīšana (pēc izvēles)	37
Ledusskapja novietošana	41
Vadības paneļa izmantošana (pēc izvēles)	43
Temperatūras kontrolēšana	45
Ledus un aukstā ūdens izsmidzinātāja izmantošana (saldētava)	46
Aukstā ūdens izsmidzinātāja izmantošana (saldētava)	48
Plaukti un nodalījumi	49
Ēdiena izvietošana	51
Aukstuma izvēles duo izmantošana (pēc izvēles)	53
Saldētavas piederumu izņemšana	54
Ledusskapja tīrīšana	56
Iekšējo gaismu nomaiņa	57
Durvju lietošana	57

Problēmsituācijas 58

Drošības informācija

- Pirms jaunā Samsung ledusskapja lietošanas, lūdzu, kārtīgi izlasiet šo lietošanas instrukciju, lai pārliecinātos, ka zināt, kā droši un efektīvi darboties ar funkcijām, kuras piedāvā Jūsu jaunā ierīce.
- Šī ierīce nav paredzēta lietošanai personām (ieskaitot bērnus) ar ierobežotām fiziskām, sensorām vai mentālām spējām vai personām, kurām nav pieredzes un zināšanu, ja vien šīs personas uzrauga vai tām ir sniegta informācija par ierīces lietošanu drošā un atbildīgā veidā.
- Šo ierīci drīkst lietot bērni vecumā no 8 gadiem un personas ar ierobežotām fiziskām, sensorām un mentālām spējām vai personas, kurām nav pieredzes un zināšanu, ja tām ir sniegta informācija par atbildīgu un drošu ierīces lietošanu, un personas izprot apdraudējumu, kāds var rasties, ja tās nepareizi lieto ierīci. Bērni nedrīkst rotaļāties ar ierīci. Bērni bez pienācīgas uzraudzības nedrīkst veikt tīrīšanas un apkopes darbus.
- Brīdinājumi un Svarīga drošības informācija šajā Lietošanas instrukcijā neietver visus iespējamus apstākļus un situācijas, kas varētu rasties. Uzstādot, apkopjot un lietojot ierīci, jums jārikojas saprātīgi, rūpīgi un piesardzīgi.
- Tā kā sekojošās darbības instrukcijas attiecas uz dažādiem modeļiem, Jūsu ledusskapja raksturojums mazliet var atšķirties no tā, kas aprakstīts šajā Lietošanas instrukcijā, un var nebūt piemērojamas visas brīdinājumu zīmes. Ja Jums rodas jebkāda veida jautājumi vai šaubas, sazinieties ar tuvāko servisa centru vai meklējiet palīdzību tiešsaistē www.samsung.com.
- R-600a vai R-134a izmanto kā dzesētājielū. Apskatiet kompresora plāksnīti ierīces aizmugurē vai nominālo vērtību plāksnīti ledusskapja iekšpusē, lai uzzinātu, kurš aukstumnesējs ir izmantots jūsu ledusskapī. Ja šis izstrādājums satur viegli uzliesmojošu gāzi (aukstumnesēju R-600a), sazinieties ar vietējo pašvaldību, lai uzzinātu par šī izstrādājuma drošu likvidēšanu.

Drošības informācija

- Lai izvairītos no situācijas, kad rodas uzliesmojošas gāzes-gaisa sajaukums, ja dzesētājvielas sistēmā rodas noplūde, telpas lielumam ir jāatbilst izmantotajam ledusskapja dzesētājvielas daudzumam.
- Nekad neieslēdziet ierīci, ja pamanāt jebkāda veida bojājumus. Šaubu gadījumā sazinieties ar izplatītāju. Telpas izmēram, kurā tiks novietots ledusskapis, jāatbilst 1 m³ uz katriem 8 g ierīcē izmantotā R-600a aukstumnesēja. Jūsu konkrētajā ierīcē izmantotā aukstumnesēja daudzums ir norādīts identifikācijas plāksnītē ierīces iekšpusē.
- Dzesētājviela, kas noplūst no caurulēm, var uzliesmot vai veicināt acu savainojumus. Ja aukstumnesējs izplūst no caurules, neizmantojiet atklātu liesmu, pārvietojiet visus degošos priekšmetus tālāk no izstrādājuma un nekavējoties izvēdiniet telpu.
 - To neievērojot, var rasties ugunsgrēks vai sprādziens.



Brīdinājums: Ugunsgrēka risks / uzliesmojoši materiāli

Drošības informācija

Svarīgi drošības simboli un piesardzības pasākumi.

Lūdzu, ievērojiet visas šīs Lietošanas instrukcijas drošības instrukcijas. Šajā rokasgrāmatā tiek izmantoti šādi drošības simboli.

BRĪDINĀJUMS

Apdraudējums vai nedrošas darbības, kas var novest pie dažādiem ievainojumiem, īpašuma bojājumiem un/vai nāves.

UZMANĪBU

Bīstamība vai nedrošas darbības, kas var izraisīt smagus ievainojumus un/vai īpašuma bojājumus.

PIEZĪME

Noderīga informācija, kas palīdz lietotājiem saprast vai gūt labumu no ledusskapja.

Šīs brīdinājuma zīmes šeit ir novietotas, lai izvairītos no ievainojumiem Jums un apkārtējiem. Lūdzu, ņemiet tās vērā. Pēc šīs nodaļas izlasīšanas glabājiet lietošanas instrukciju drošā vietā, lai vajadzības gadījumā varētu to izmantot.

Drošības informācija

Svarīgas brīdinājuma zīmes, kas attiecas uz transportēšanu un uzstādīšanas vietu

BRĪDINĀJUMS

- Uzstādot un transportējot ierīci, ir jāuzmanās, lai pārlicinātos, ka nesabojājat nevienu no ledusskapja sistēmas detaļām.
- Dzesētājvielas noplūde no caurules var uzliesmot vai izraisīt savainojumus acīm. Ja ir konstatēta noplūde, izvairieties no atklātas liesmas vai iespējamiem aizdegšanās avotiem un vairākas minūtes vēdiniet telpu, kurā novietota ierīce.
- Šī ierīce satur mazu daudzumu izobutāna dzesētājvielu, dabīgo gāzi, kas ātri izplatās apkārtējā vidē, bet tā ir viegli uzliesmojoša. Transportējiet un uzstādiet ierīci uzmanīgi, lai nesabojātu kādu no dzesēšanas kontūra daļām.
- Transportējot un uzstādot ledusskapi, neaiztieciēt ūdens cauruli ledusskapja aizmugurē.
- Tas var bojāt ledusskapi, un tā rezultātā nevarēsiet izmantot ūdens izsmidzinātāju.

Būtiski svarīgi brīdinājumi par uzstādīšanu

BRĪDINĀJUMS

- Neuzstādiet ledusskapi mitrā vietā vai vietā, kur tas var nonākt tiešā saskarsmē ar ūdeni.
- Bojāta elektrisko detaļu izolācija var izraisīt elektrošoku vai ugunsgrēku.
- Nenovietojiet ledusskapi tiešos saules staros vai nepakļaujiet karstuma iedarbībai no plītim, istabas sildītājiem vai citām ierīcēm.

Drošības informācija

- Nepievienojiet vairākas elektroierīces vienam sadalošajam vadam. Ledusskapi vienmēr ir jāpievieno atsevišķai rozetei, kuras sprieguma rādītāji atbilst spriegumam, kas norādīts uz ledusskapja rādītāju plātnes.
- Tas nodrošina labāko veiktspēju un pasargā no mājsaimniecības strāvas vadu shēmas pārslodzes, kas var radīt uguns apdraudējumu no pārkarsušiem vadiem.
- Ja sienas rozete ir vaļīga, neievietojiet tajā kontaktdakšu.
- Pastāv ugunsgrēka vai elektrošoka risks.
- Nelietojiet strāvas vadu, kas ir ieklisis vai ir bojāts visā tā garumā vai kādā no galiem.
- Pārlietu nesalieciet strāvas vadu vai novietojiet uz tā smagus priekšmetus.
- Nevelciet vai pārlietu nesalokiet strāvas vadu.
- Nesatiniet vai nesieniet strāvas vadu.
- Neuzkariet strāvas vadu uz metāla priekšmetiem, novietojiet uz tā smagus priekšmetus, neievietojiet vadu starp priekšmetiem vai neiestumiet vadu aiz ierīces.
- Pārvietojot ledusskapi, uzmanieties, un nepārceliet vai nesabojājiet vadu.
- Tas var izraisīt elektrošoku vai aizdegšanos.
- Nekad neatvienojiet ledusskapi, velkot aiz strāvas vada. Vienmēr cieši satveriet kontaktdakšu un uzmanīgi izvelciet to no kontaktligzdas.
- Bojāts vads var izraisīt īssavienojumu, ugunsgrēku un/vai elektrošoku.
- Blakus ledusskapim nelietojiet aerosolus.
- Aerosolu lietošana blakus ledusskapim var izraisīt sprādzienu vai ugunsgrēku.
- Neuzstādiet ierīci blakus sildītājam vai uzliesmojošiem materiāliem.
- Neuzstādiet ierīci vietā, kur var rasties gāzes noplūde.
- Tas var izraisīt elektrošoku vai ugunsgrēku.

Drošības informācija

- Ledusskapi pirms lietošanas ir jāuzstāda un jānovieto saskaņā ar norādījumiem šajā Lietošanas instrukcijā.
- Pievienojiet strāvas vadu pareizā pozīcijā tā, lai vads karātos uz leju.
 - Ja pievienosiet vadu otrādi, vads var atvienoties un izraisīt ugunsgrēku vai elektrošoku.
- Pārliecinieties, ka strāvas vads nav bojāts ledusskapja aizmugurē.
- Glabājiet iepakojuma materiālus bērniem nepieejamā vietā.
 - Pastāv nosmakšanas risks, ja bērns uzliks iepakojuma materiālus galvā.
- Ierīci ir jānovieto tā, lai pēc uzstādīšanas būtu pieejama kontaktdakša.
 - To neievērojot, elektrības noplūdes dēļ varat izraisīt elektrošoku vai ugunsgrēku.
- Neuzstādiet ierīci mitrā, eļļainā vai putekļainā vietā, vietā, kas pakļauta tiešai saules staru un ūdens (lietus lāses) iedarbībai.
 - Bojāta elektronisko materiālu izolācija var izraisīt elektrošoku vai ugunsgrēku.
- Ja ledusskapī iekļūst putekļi vai ūdens, atvienojiet strāvas vadu, un sazinieties ar Samsung Electronics servisa centru.
 - Pretējā gadījumā pastāv ugunsgrēka risks.
- Nekāpiet uz ierīces vai nenovietojiet uz tās priekšmetus (piemēram, veļu, iedegtas sveces, aizdegta cigaretes, traukus, ķīmiskas vielas, metāla priekšmetus, u.c.).
 - Tādējādi var izraisīt elektriskās strāvas triecienu, aizdegšanos, problēmas ar izstrādājumu vai traumas.
- Pirms pirmreizējās ierīces pievienošanas strāvai ir jānoņem visa plastikāta aizsargplēve.
- Bērnus ir jāuzrauga, lai pārliecinātos, ka viņi nespēlējas ar stiprinājuma gredzeniem, ko lieto durvju pielāgošanai vai ūdens caurules skavām.

Drošības informācija

- Pastāv nāves risks nosmokot, ja bērns norij stiprinājuma gredzenu vai ūdens caurules skavu. Glabājiet atspergredzenus un ūdens caurules skavas bērniem nepieejamā vietā.
- Ledusskapi ir droši jāsazemē.
- Vienmēr pārliecinieties, ka ledusskapis ir zemēts pirms apskates vai ierīces detaļu remontdarbiem. Strāvas noplūde var radīt nopietnu elektriskās strāvas triecienu.
- Nekad nelietojiet gāzes caurules, telefona vadus vai potenciālus aizdegšanās materiālus kā elektrisko zemējumu.
- Ledusskapi ir jāzemē, lai izvairītos no strāvas noplūdes vai elektrošoka, ko var izraisīt strāvas noplūde no ledusskapja.
- Tas var izraisīt elektrošoku, ugunsgrēku, sprādzienu vai problēmas ar ierīci.
- Kārtīgi ievietojiet vada kontaktdakšu sienas rozetē. Neizmantojiet bojātu elektrības kontaktdakšu, bojātu strāvas vadu vai vaļīgu sienas kontaktligzdu.
- Tas var izraisīt elektrošoku vai ugunsgrēku.
- Ja strāvas vads ir bojāts, nekavējoties to nomainiet pie ražotāja vai pie kāda no servisa aģentiem.
- Ledusskapja drošinātājus drīkst mainīt tikai kvalificēts tehniķis vai servisa uzņēmums.
- To neievērojot, varat izraisīt elektrošoku vai savainot sevi.
- Novietojot ierīci, pārliecinieties, ka strāvas vads nav iestrēdzis vai bojāts.
- Nenovietojiet ierīces aizmugurē elektrības rozešu sadalītāju ar vairākām pievienotām ierīcēm.

Drošības informācija

Brīdinājumi par uzstādīšanu



UZMANĪBU

- Atstājiet ap ledusskapi piemēroti daudz vietas, un uzstādiet to uz līdzenas virsmas.
- Ja Jūsu ledusskapis nav līmenī, tas var traucēt dzesēšanas efektivitāti un darbību kopumā.
- Uzturiet ventilācijas vietu ierīces korpusā vai montāžas struktūrā nenoslēgtu.
- Ļaujiet ierīcei 2 stundas nostāvēties pēc uzstādīšanas un ieslēgšanas, pirms ievietojat tajā ēdienu.
- Mēs iesakām Jums izmantot kvalificēta tehniķa vai servisa uzņēmuma pakalpojumus, uzstādot ledusskapi.
- To neievērojot, rezultātā var rasties elektrošoks, ugunsgrēks, sprādziens, problēmas ar produktu vai savainojumi.

Būtiski svarīgi brīdinājumi par lietošanu

BRĪDINĀJUMS

- Neievietojiet ierīces kontaktdakšu sienas rozetē, turot to mitrās rokās.
 - Tas var izraisīt elektrošoku.
- Neuzglabājiet priekšmetus uz ierīces.
 - Atverot vai aizverot durvis priekšmeti var nokrist un savainot Jūs, un/vai radīt materiālus bojājumus.
- Neievietojiet rokas, pēdas vai metāla priekšmetus (piemēram, irbulīšus, u.c.) ledusskapja apakšā vai aizmugurē.
 - Tas var izraisīt elektrošoku vai ievainojumus.
 - Jebkādas asas malas var Jūs savainot.
- Neaiztieciat saldētavas iekšējās malas vai produktus saldētavā ar slapjām rokām.
 - Tas var izraisīt apsaldējumus.
- Uz ledusskapja nenovietojiet trauku, kas piepildīts ar ūdeni.
- Ja tas izšļakstīsies, pastāv ugunsgrēka vai elektrošoka risks.
- Ledusskapī nedrīkst uzglabāt dzīvību apdraudošus vai uzliesmojošus priekšmetus un vielas (benzēnu, šķīdinātāju, propāna gāzi, alkoholu, ēteri, LP gāzi un citus līdzīgus produktus).
 - Ledusskapis ir paredzēts tikai pārtikas produktu uzglabāšanai.
 - Tas var izraisīt ugunsgrēku vai sprādzienu.
- Pieskatiet bērnus, lai viņi nerotaļātos ar ierīci.
 - Uzmaniet pirkstus iespējamās iespīšanas vietās. Atstarpes starp durvīm un korpusu ir nelielas. Ja šajā zonā ir bērni, durvis atveriet uzmanīgi.
- Neļaujiet bērniem karāties uz durvīm vai aiz durvju nodalījumiem. Tādējādi var gūt nopietnus ievainojumus.
- Neļaujiet bērniem līst iekšā ledusskapī. Viņi var iesprūst.

Drošības informācija

- Neievietojiet rokas zem ledusskapja.
- Asas malas var Jūs savainot.
- Neuzglabājiet ledusskapī medikamentus, zinātniskos materiālus vai uz temperatūru jutīgus produktus.
- Ledusskapī nedrīkst uzglabāt produktus, kuriem nepieciešama stingra temperatūras kontrole.
- Neievietojiet vai nelietojiet ledusskapja/saldētavas iekšpusē elektriskās ierīces, ja vien to nerekomendē ražotājs.
- Ja sajūtat farmācijas aromātu vai dūmus, nekavējoties atvienojiet strāvas vadu, un sazinieties ar savu Samsung Electronics servisa centru.
- Ja ledusskapī ir puteklji vai ūdens, atvienojiet strāvas vadu, un sazinieties ar savu Samsung Electronics servisa centru.
- Pretējā gadījumā pastāv ugunsgrēka risks.
- Neļaujiet bērniem kāpt uz atvilktnēm.
- Atvilktnē var salūzt, un bērns var paslīdēt.
- Neatstājiet ledusskapja durvis atvērtas, kamēr ierīce ir atstāta bez uzmanības, un neļaujiet bērniem kāpt ledusskapī.
- Neļaujiet bērniem kāpt atvilktnēs.
- Tas var izraisīt nāvi, nosmokot vai izraisīt ievainojumus.
- Neievietojiet ledusskapī pārāk daudz ēdiena.
- Atverot durvis, kāds no produktiem var izkrist un savainot Jūs vai izraisīt materiālos bojājumus.
- Nepūtiet gaisīgās vielas, piemēram, insekticīdus, uz ierīces virsmas.
- Tās ir bīstamas cilvēkiem, kā arī var izraisīt elektrošoku, ugunsgrēku vai problēmas ar produktu.

Drošības informācija

- Nekad neievietojiet pirkstus vai citus priekšmetus ūdens izsmidzināšanas atverē, ledus tehnē un ledus pagatavošanas tvertnē.
 - Tas var izraisīt ievainojumus vai materiālos bojājumus.
- Nekad nelietojiet vai neievietojiet uz temperatūru jutīgas vielas, piemēram, uzliesmojošus aerosolus, uzliesmojošus priekšmetus, sauso ledu, medikamentus vai ķīmikālijas ledusskapī vai tam blakus.
- Lai žāvētu ledusskapja iekšpusi, nekad nelietojiet matu fēnu. Neievietojiet ledusskapī aizdegtu sveci nepatīkamas smakas novēršanai.
 - Tas var izraisīt elektrošoku vai ugunsgrēku.
- Piepildiet ūdens tvertni, ledus tvertni un ūdens kubiņus tikai ar dzeramo ūdeni (minerālūdeni vai filtrētu ūdeni).
 - Neiepildiet tvertnē tēju, sulu vai sporta dzērienu, tas var bojāt ledusskapi.
- Nekāpiet uz ierīces vai nenovietojiet uz ierīces priekšmetus (piemēram, veļu, iedegtu sveci, aizdegtas cigaretes, traukus, ķīmiskas vielas, metāla priekšmetus, u.c.). Tādējādi var izraisīt elektriskās strāvas triecienu, aizdegšanos, problēmas ar izstrādājumu vai traumas. Nenovietojiet uz ierīces traukus, kas pildīti ar ūdeni.
 - Ja izšļakstīsies, pastāv elektrošoka vai ugunsgrēka risks.
- Nelietojiet mehāniskas ierīces vai cita veida līdzekļus, lai paātrinātu atkausēšanas procesu. Drīkstat lietot tikai to, ko iesaka ražotājs.
- Nesabojājiet dzesētājvielas shēmu.
- Nekad neskatieties tieši uz UV LED lampu ilgāku laika periodu.
 - Tas var izraisīt acu pārpūli ultravioleto staru dēļ.
- Neievietojiet ledusskapja plauktu otrādi. Plaukta aizturis varētu nedarboties.
 - Stikla plaukta nokrišanas gadījumā Jūs varat sevi savainot.

Drošības informācija

- Uzmaniet pirkstus no vietām, kur varat tos iespiest. Atstarpes starp durvīm un korpusu ir nelielas. Ja šajā zonā ir bērni, durvis atveriet uzmanīgi.
- Ja konstatējat gāzes noplūdi, izvairieties no liesmas vai potenciāliem aizdegšanās avotiem, un vairākas minūtes vēdiniet telpu, kurā atrodas ierīce.
 - Neaiztieci ierīci vai strāvas vadu.
 - Nelietojiet ventilatoru.
 - Dzirkstele var izraisīt sprādzienu vai ugunsgrēku.
- Izmantojiet tikai tās LED lampiņas, kuras piedāvā iegādāties ražotājs vai tā servisa aģenti.
- Pudeles ir jāizvieto cieši kopā, lai tās neizkristu.
- Šis produkts ir paredzēts pārtikas produktu uzglabāšanai mājsaimniecības apstākļos.
- Nekad neievietojiet pirkstus vai citus priekšmetus ūdens izsmidzināšanas atverē, ledus tehnē un ledus pagatavošanas tvertnē.
 - Tas var izraisīt ievainojumus vai materiālu bojājumus.
- Nemēģiniet pašrocīgi labot, demontēt vai pārveidot ledusskapi.
- Drīkst lietot tikai standarta drošinātājus, izvairoties no citu materiālu izmantošanas (piemēram, vara, tērauda stiepļu, u.c.).
- Ja Jūsu ledusskapim ir nepieciešami remontdarbi vai atkārtota uzstādīšana, sazinieties ar tuvāko servisa centru.
 - To neievērojot, pastāv elektrošoka, ugunsgrēka risks, var rasties problēmas ar produktu vai savainojumi.
- Ja ir izdegusi ārējā vai iekšējā LED lampiņa, sazinieties ar savu tuvāko servisa centru.
- Ja jūtat, ka no ledusskapja nāk deguma smaka vai dūmi, nekavējoties atvienojiet ledusskapi no strāvas un sazinieties ar Samsung Electronics servisa centru.
 - To neievērojot, pastāv elektriskā vai uguns apdraudējuma risks.
- Atvienojiet ledusskapi no strāvas pirms nomaināt iekšējās lampiņas.

Drošības informācija

- Pretējā gadījumā pastāv elektrošoka risks.
- Ja, mainot spuldzi, kas nav LED spuldze, rodas problēmas, sazinieties ar „Samsung” servisa centru.
- Ja izstrādājumam ir LED spuldzes, neizjauciet lampiņas pārsegu un LEDspuldzes saviem spēkiem.
- Sazinieties ar „Samsung” servisa centru.
- Kārtīgi ievietojiet vada kontaktdakšu sienas rozetē.
- Neizmantojiet bojātu elektrības kontaktligzdu, bojātu strāvas vadu vai vaļīgusienas kontaktligzdu.
- Tas var izraisīt elektrošoku vai aizdegšanos.

Drošības informācija

Brīdinājumi par lietošanu



UZMANĪBU

- Nesasaldējiet no jauna produktus, kas jau ir pilnībā atkusuši. Nelieciet saldētavā gāzētus vai dzirkstošus dzērienus. Nelieciet saldētavā pudeles vai stikla traukus.
- Saturam sasilstot, stikls var saplīst, radot traumas.
- Izmantojiet tikai ledus gatavotāju, kas ir šī ledusskapja komplektācijā.
- Pievienojiet ledusskapja ūdens padevi tikai pie dzeramā ūdens padeves. Lai ledus automāts darbotos pareizi, ūdens spiedienam ir jābūt 20 - 125 psi (138 - 862 kPa). Ja būsiet prombūtnē ilgāku laika periodu (piemēram, dodoties atvaļinājumā) un neizmantosiet ūdens vai ledus automātus, noslēdziet ūdens padeves vārstu.
- Pretējā gadījumā var rasties ūdens noplūde.
- Ja ledusskapi nelietosiet ļoti ilgu laika periodu (3 nedēļas vai vairāk), iztukšojiet ledusskapi un ledus tvertni, atvienojiet to no strāvas, aizveriet ūdens vārstu, noslaukiet pāri palikušo mitrumu no iekšējām sienām, un atstājiet atvērtas durvis, lai izvairītos no nepatīkama aromāta un pelējuma veidošanās.
- Lai iegūtu produkta labāko veiktspēju:
 - Nenovietojiet ēdienu pārāk tuvu ventilācijas atverēm ledusskapja aizmugurē, jo tas var traucēt gaisa plūsmu dzesēšanas nodalījumā.
 - Pirms ēdiena ievietošanas ledusskapī, ietiniet to vai ievietojiet ēdiena uzglabāšanas konteineros.
 - Ledusskapī nedrīkst ievietot stikla pudeles vai gāzētos dzērienus. Tie var sasalt un plīst. Plīsuši dzērienu trauki var radīt ievainojumus.

Drošības informācija

- Lūdzu, ņemiet vērā maksimālos saldētās pārtikas produktu uzglabāšanas un izlietošanas laikus.
- Ja Jūsu prombūtne nebūs ilgāka par 3 nedēļām, nav nepieciešams atvienot ledusskapi no strāvas padeves. Tomēr, ja būsiet prombūtnē ilgāk nekā trīs nedēļas, izņemiet visus pārtikas produktus un ledus spainī esošo ledu, atvienojiet ledusskapi no strāvas, noslēdziet ūdens padeves vārstu, noslaukiet uz tā iekšienām uzkrājušos mitrumu un atstājiet durvis atvērtas, lai novērstu pelējuma un smakas veidošanos.
- Saldētavā nedrīkst ievietot stikla traukus, pudeles vai gāzētos dzērienus.
- Trauks var saplīst un salūzt, un tas var izraisīt ievainojumus.
- Nelieciet saldētavā gāzētus vai dzirkstošus dzērienus. Nelieciet saldētavā pudeles vai stikla traukus.
- Kad saturs sasilst, stikls var saplīst un izraisīt ievainojumus vai bojāt īpašumu.
- Servisa garantija un pārveidojumi.
- Jebkāda veida izmaiņas vai pārveidojumi, ko šai ierīcei veic trešā puse, nesedz Samsung garantijas serviss, un Samsung neuzņemas atbildību par drošības jautājumiem, kas radušies trešās puses pārveidojumu dēļ.
- Neaizsedziet ventilācijas atveres ledusskapja iekšienē.
- Ja ventilācijas atveres ir nosprostotas, īpaši ar plastmasas maisiņiem, ledusskapja temperatūra var kļūt pārāk zema. Ja šis dzesēšanas periods ieilgst, ūdens filtrs var plīst un izraisīt ūdens noplūdi.
- Drīkst lietot tikai ledus pagatavotāju, kas ir ledusskapja komplektācijā.
- Noslaukiet atlikušo mitrumu iekšpusē, un atstājiet durvis atvērtas.
- Pretējā gadījumā var veidoties nepatīkams aromāts vai pelējums.
- Ja ledusskapis ir atvienots no strāvas padeves, Jums jānogaida, vismaz, piecas minūtes, pirms to pievienojat atpakaļ pie strāvas padeves.

Drošības informācija

- Ja plānojat ilgstošu atvaļinājumu vai nelietosiet ledusskapi ilgāku laika periodu (3 nedēļas vai ilgāk), iztukšojiet ledusskapi un ledus tvertni, atvienojiet strāvas padevi, aizveriet ūdens vārstu, noslaukiet pāri palikušo mitrumu no ledusskapja iekšējām sienām, un atstājiet atvērtas durvis, lai neveidotos sliktas aromāts vai pelējums.
- Ja ledusskapis tiek apliets ar ūdeni, atvienojiet to no strāvas padeves, un sazinieties ar Samsung Electronics servisa centru.
- Stikla virsmas nedrīkst daudzīt vai uz tām pielietot pārlietu lielu spēku.
 - Saplīsis stikls var izraisīt ievainojumus un/vai bojāt īpašumu.
- Ūdens tvertni un ledus kubiņu traukus drīkst piepildīt tikai ar dzeramo ūdeni (krāna ūdeni, minerālūdeni vai filtrētu ūdeni).
 - Tvertnē nedrīkst iepildīt tēju vai sporta dzērienu. Šādi rīkojoties, var sabojāt ledusskapi.
- Uzmanieties, lai nekur neiespiestu pirkstus.
- Ja ledusskapis applūst, sazinieties ar tuvāko servisa centru.
 - Pastāv elektrošoka vai ugunsgrēka risks.
- Neuzglabājiet dārzeņu eļļu ledusskapja durvju nodalījumos. Eļļa var sabiezēt, kā rezultātā tā kļūs negaršīga un grūti lietojama. Tāpat eļļa var izšļakstīties no atvērtā iepakojuma, un rezultējošā eļļas noplūde var izraisīt durvju plauktu tvertņu plaisāšanu. Pēc eļļas iepakojuma atvēršanas to ieteicams uzglabāt vēsā un aptumšotā vietā, piemēram, virtuves skapītī vai pieliekamajā.
 - Dārzeņu eļļas piemēri: olīveļļa, kukurūzas eļļa, vīnogu kauliņu eļļa, u.c.

Brīdinājumi par tīrīšanu

UZMANĪBU

- Nedrīkst smidzināt ūdeni tieši uz ledusskapja virsmas vai tā iekšienē.
- Pastāv ugunsgrēka vai elektrošoka risks.
- Nelietojiet matu žāvēšanas fēnu, lai žāvētu ledusskapja iekšpusi.
- Ledusskapī nedrīkst ievietot degošu sveci, lai atbrīvotos no nepatīkama aromāta.
- Tas var izraisīt elektrošoku vai ugunsgrēku.
- Nepūtiēt tīrīšanas līdzekļus tieši uz displeja.
- No displeja var nonākt nost uzdrukātie burti.
- Ja nepiederošas vielas, piemēram, ūdens, iekļūst ledusskapī, atvienojiet strāvas padevi, un sazinieties ar tuvāko servisa centru.
- Tā nerīkojoties, pastāv elektrošoka vai ugunsgrēka risks.
- Ar tīru, sausu lupatiņu noslaukiet svešķermeņus vai putekļus no strāvas vada kontaktdakšas. Spraudņa tīrīšanai neizmantojiet slapju vai mitru drānu.
- Pretējā gadījumā pastāv elektrošoka vai ugunsgrēka risks.
- Netīriet ierīci, tieši uz tā izsmidzinot ūdeni.
- Tīrīšanai nelietojiet benzēnu, šķīdinātāju vai hloru saturošus tīrīšanas līdzekļus.
- Tie var bojāt ierīces virsmu un var izraisīt ugunsgrēku.
- Izsmidzināšanas atverē nedrīkst ievietot pirkstus vai svešķermeņus.
- Tas var Jūs savainot vai izraisīt bojājumus materiālam.
- Pirms tīrīšanas vai apkopes veikšanas, atvienojiet ierīci no strāvas padeves.
- To nedarot, pastāv elektrošoka vai ugunsgrēka risks.
- Ar tīru sūkli vai mīkstu lupatiņu un maigu tīrīšanas līdzekli, un siltu ūdeni notīriet ledusskapi.

Drošības informācija

- Nelietojiet abrazīvus vai asus tīrītājus, piemēram, logu tīrīšanas līdzekli, līdzekļus, kas paredzēti beršanai, uzliesmojošus šķīdumus, sērskābi, tīrīšanas vaskus, koncentrētus tīrīšanas līdzekļus, balinātājus vai tīrīšanas līdzekļus, kas satur petrolejas produktus, uz ārējām virsmām (durvis un korpuss), plastmasas detaļām, durvīm un iekšējiem nodalījumiem.
- Tas var saskrāpēt vai bojāt materiālu.
- Stikla plauktus vai pārsegi nedrīkst tīrīt ar siltu ūdeni, kad tie ir auksti. Stikla plaukti vai pārsegi var saplīst, ja tiek pakļauti pēkšņai temperatūras maiņai vai saņem triecienu un nokrīt.

Būtiski svarīgi brīdinājumi par likvidēšanu

UZMANĪBU

- Lūdzu likvidējiet produkta iepakojuma materiālu videi draudzīgā veidā.
- Pirms likvidēšanas pārlicinieties, ka neviena no caurulēm ledusskapja aizmugurē nav bojāta.
- R-600a vai R-134a lieto kā dzesētāji. Apskatiet kompresora plāksnīti ierīces aizmugurē vai nominālo vērtību plāksnīti ledusskapja iekšpusē, lai uzzinātu, kurš aukstumnesējs ir izmantots jūsu ledusskapī. Ja šis aukstumnesējs satur viegli uzliesmojošu gāzi (aukstumnesēju R-600a), sazinieties ar vietējo pašvaldību, lai uzzinātu par šā izstrādājuma drošu likvidēšanu.
- Likvidējot ledusskapi, noņemiet durvis/durvju izolācijas materiālus un durvju rokturi, lai bērni vai mazi dzīvnieki netiktu tajā iesprostoti. Pieskatiet bērnus, lai viņi nerotaļātos ar ierīci. Ierīcē iesprostots bērns var savainoties vai nosmakt.
 - Ja bērns ir iesprostots, viņš var savainoties vai nosmakt.
- Kā izolāciju izmanto ciklopentānu. Izolācijas materiāla gāzēm ir jāievēro īpaša likvidēšanas procedūra. Sazinieties ar vietējām iestādēm un noskaidrojiet informāciju par videi drošu šā izstrādājuma likvidēšanu.
- Uzglabājiet iepakojuma materiālus bērniem nepieejamā vietā, jo iepakojuma materiāls var būt bīstams bērniem.
 - Ja bērns uzliks galvā maisu, viņš var nosmakt.

Citi padomi pareizai izmantošanai

- Ja rodas strāvas padeves traucējumi, sazinieties ar elektrības piegādes uzņēmumu, un uzziniet, cik ilgi ilgs elektrības pārrāvums.
- Strāvas pārrāvumi, kas ilgst stundu vai divas, neietekmēs Jūsu ledusskapja temperatūru. Tomēr strāvas padeves pārtraukuma laikā centieties iespējami retāk atvērt durvis.
- Ja strāvas pārrāvums ilgst ilgāk par 24 stundām, izņemiet visus saldētos pārtikas produktus.
- Ledusskapis var nedarboties vienmērīgi (saldētie produkti var atkust vai temperatūra var būt par siltu saldēto produktu nodalījumā), ja tas ilgāku laika periodu ir novietots vietā, kur apkārtējās vides temperatūra ir konstanti zemāka par to, kādai šī ierīce ir izstrādāta.
- Atsevišķu pārtikas produktu gadījumā, to uzglabāšana nepiemērotā temperatūrā var saīsināt to lietošanas derīguma termiņu.
- Jūsu ierīcei nav nepieciešama atkausēšana, tas nozīmē, ka Jums nebūs jāveic manuālā atkausēšana. Tas notiek automātiski.
- Temperatūras paaugstināšanās atkausēšanas laikā atbilst ISO prasībām. Ja ierīces atkausēšanas laikā vēlaties novērst nevēlamu sasaldētās pārtikas temperatūras paaugstināšanos, ietiniet sasaldēto pārtiku vairākās avīzes kārtās.
- Nesasaldējiet no jauna produktus, kas jau ir pilnībā atkusuši.
- Divu zvaigznīšu nodaļas (nodaļu) vai nodalījuma (nodalījumu) temperatūra, kurām ir divu zvaigznīšu simbols (❄❄), ir mazliet augstāka nekā citos saldēšanas nodalījumos. Divu zvaigžņu sadaļas (sadaļu) vai nodalījuma (nodalījumu) izvietojums ir redzams lietošanas pamācībā un/vai ierīcē, kad tā tiek piegādāta.

Enerģijas taupīšanas padomi

- Uzstādiet ierīci vēsā, sausā telpā ar piemērotu ventilāciju. Pārliecinieties, ka tā nav pakļauta tiešu saules staru iedarbībai, un nekad nenovietojiet ierīci blakus tiešam karstuma avotam (radiatoram, piemēram).
- Lai taupītu elektroenerģiju, nenobloķējiet ventilācijas atveres un restes.
- Siltu ēdienu pirms ievietošanas ledusskapī atdzesējiet.
- Lai atkausētu sasaldētus produktus, ievietojiet to ledusskapī. Saldēto produktu zemo temperatūru varat izmantot pārtikas atdzesēšanai ledusskapī.
- Neturiet ledusskapja durvis atvērtas pārāk ilgi, ievietojot vai izņemot ēdienu. Jo īsāku laiku durvis atvērtas, jo mazāk sarmas veidojas saldētavā.
- Iesakām uzstādīt ledusskapī tā, lai tā aizmugurē un sānos būtu atstarpes. Tas palīdzēs samazināt enerģijas patēriņu, tādējādi samazinot elektrības izmaksas.
- Lai visefektīvāk izmantotu elektroenerģiju, lūdzu, ievietojiet visus iekšējos piederumus, piemēram, tvertnes, atvilktnes, plauktus, pozīcijā, kā to ir norādījis ražotājs.

Šo ierīci paredzēts izmantot mājsaimniecībās vai līdzīgos apstākļos, piemēram:

- personāla virtuvē veikalos, birojos un citā darba vidē;
- lauku mājās un klientu lietošanai viesnīcās, moteļos un cita veida dzīvesvietās;
- nakšņošanas vietās;
- ēdināšanas un citās vietās, kas nenodarbojas ar mazumtirdzniecību

Drošības informācija

Norādījumi par EEIA



Pareiza šī produkta likvidēšana
(Elektriskā & Elektroniskā Aprīkojuma Atkritumi)
(Piemērojams valstīs ar atsevišķām savākšanas sistēmām)

Šis marķējums uz produkta, piederumiem vai literatūras norāda, ka produktu un tā piederumus (piemēram, lādētāju, austiņas, USB vadu) nedrīkst likvidēt kopā ar citiem mājsaimniecības atkritumiem. Lai nepieļautu atkritumu nekontrolētas likvidēšanas radītu varbūtēju kaitējumu videi un cilvēku veselībai, lūdzam minētās ierīces nošķirt no citiem atkritumiem un disciplinēti nodot pienācīgai pārstrādei, tā sekmējot materiālo resursu atkārtotu izmantošanu.

Lai uzzinātu, kur un kā minētās ierīces iespējams nodot ekoloģiski drošai pārstrādei, mājsaimniecībām jāsaazinās ar izstrādājuma pārdevēju vai savu pašvaldību.

Iestādēm un uzņēmumiem jāsaazinās ar izstrādājuma piegādātāju un jāiepazīstas ar pirkuma līguma nosacījumiem. Izstrādājumu un tā elektroniskos piederumus nedrīkst nodot likvidēšanai kopā ar citiem iestāžu un uzņēmumu atkritumiem.

Lai iegūtu papildinformāciju par Samsung saistībām attiecībā uz vides aizsardzību un produktu īpašus reglamentējošus pienākumus, piemēram, REACH, apmeklējiet: samsung.com/uk/aboutsamsung/samsungelectronics/corporatecitizenship/data_corner.html
(izstrādājumiem, kas tiek pārdoti tikai Eiropas valstīs)

Drošības informācija

Uzstādīšana

Sagatavošanās ledusskapja uzstādīšanai

Apsveicam ar Samsung divpusējā ledusskapja iegādi. Mēs ceram, ka izbaudīsiet fantastiskās īpašības un ieguvumus, ko piedāvā šī jaunā ierīce.

Ledusskapja novietojuma vietas izvēle

- Cieta, līdzena virsma, bez mīkstajiem grīdas segumiem, kas varētu nosprostot ventilāciju
- Tālāk no tiešās saules gaismas
- Piemērota telpa, lai atvērtu un aizvērtu durvis
- Tālāk no karstuma avota
- Telpa apkopei un remontdarbu veikšanai
- Temperatūras diapazons: starp 5 °C un 43 °C

Efektīvais temperatūras diapazons

Ledusskapis parasti paredzēts izmantošanai temperatūras diapazonā atbilstoši tā temperatūras kategorijai.

Klase	Simbols	Apkārtējās vides temperatūras diapazons (°C)	
		IEC 62552 (ISO 15502)	ISO 8561
Paplašināta temperatūra	SN	+10 līdz +32	+10 līdz +32
Mērens	N	+16 līdz +32	+16 līdz +32
Subtropu	ST	+16 līdz +38	+18 līdz +38
Tropisks	T	+16 līdz +43	+18 līdz +43

PIEZĪME

- Ledusskapja dzesēšanas spēju un elektroenerģijas patēriņu var ietekmēt apkārtējā temperatūra, durvju atvēršanas biežums un ledusskapja atrašanās vieta. Mēs iesakām attiecīgi pielāgot temperatūras iestatījumus.

Uzstādīšana

Atstarpe

Atstājiet piemērotu atstarpi, lai uzstādītu ledusskapi uz līdzenas virsmas. Kopējā nepieciešamā lietošanas telpa. Apskatiet zemāk norādīto zīmējumu un izmērus.

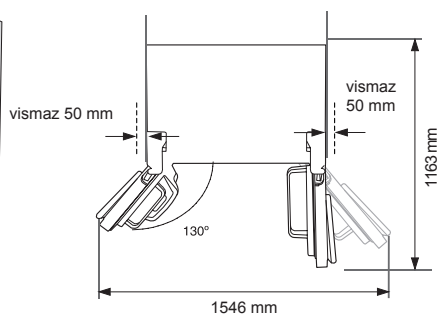
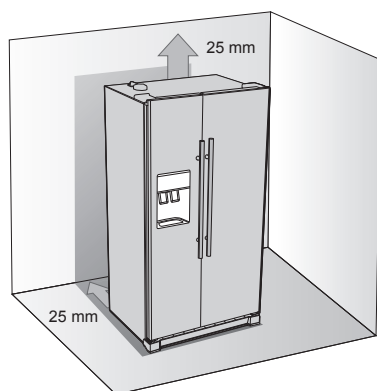

PIEZĪME

- Uzstādīšanas laikā atstājiet atstarpi labajā, kreisajā pusē, aizmugurē un augšpusē. Tas palīdzēs samazināt enerģijas patēriņu, tādējādi samazinot elektrības izmaksas.
- Neuzstādiet ledusskapi vietā, kur apkārtējās vides temperatūra var pazemināties līdz 50 °F (10 °C).
- Atvienojiet ūdens padeves cauruli PIRMS saldētavas durtiņu noņemšanas.

Uzstādīšana

Ledusskapja durvju noņemšana

Ja Jūsu ieeja izmēru dēļ neļauj viegli ienest ledusskapi, Jūs varat noņemt durvis. Jūsu ledusskapja patiesais izskats var atšķirties, atkarībā no modeļa un valsts.

1. Priekšējā statņa apvalka noņemšana

Vispirms, atveriet gan saldētavas, gan ledusskapja durvis, pēc tam noņemiet priekšējā statņa apvalku, pagriežot trīs skrūves pretēji pulksteņrādītāja virzienā.

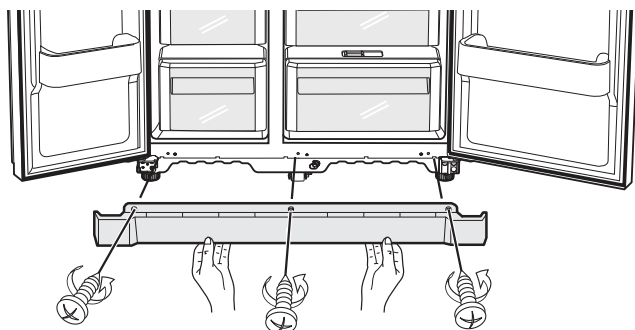

Ūdens padeves caurules atvienošana no ledusskapja

1. Noņemiet ūdens cauruli, nospiežot savienotāju **1**, un pavelkot ūdens cauruli **2**.

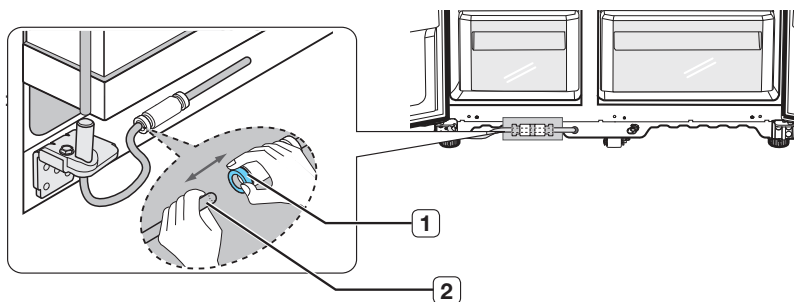

PIEZĪME

- Nenogrieziet ūdens cauruli. Atdaliet to no savienotāja.

Uzstādīšana

2. Saldētavas durvju noņemšana

Dažas lietas, kas būtu jāpiemin pirms tam.

- Pārliecinieties, ka ceļat durvis taisni uz augšu, lai nesaliektu vai nesalauztu eņģes.
- Nesaspiediet ūdens caurules un vadu savienojumus uz durvīm.
- Novietojiet durvis uz drošas virsmas, lai izvairītos no skrāpējumiem vai bojājumiem.

1. Ar aizvērtām saldētavas durvīm noņemiet augšējo eņģu apvalku (1) ar skrūvgriezi, pēc tam atvienojiet vadus, pavelkot tos nost (2).

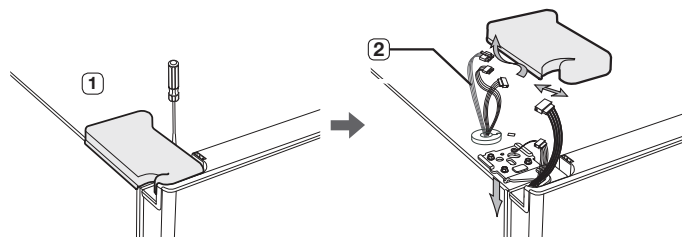

2. Noņemiet eņģes skrūves (3) un zemējuma skrūvi (4) pagriežot pretēji pulksteņrādītāja virzienā, pēc tam noņemiet augšējo eņģi (5). Uzmanieties, jo durvis var jums uzkrīst, noņemot tās

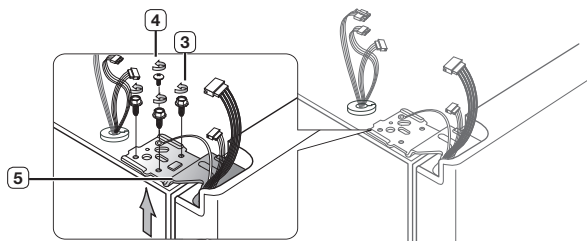

3. Tālāk, noņemiet durvis no apakšējās eņģes (6) uzmanīgi paceļot durvis taisni uz augšu (7).

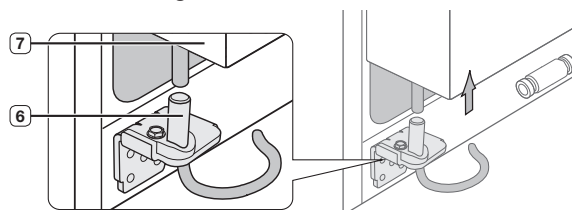

⚠ UZMANĪBU

- Nesaspiediet ūdens caurules un vadu savienojumus uz durvīm.

Uzstādīšana

Ledusskapja durvju noņemšana

1. Ar aizvērtām durvīm, noņemiet augšējās eņģes apvalku **1** ar skrūvgriezi.

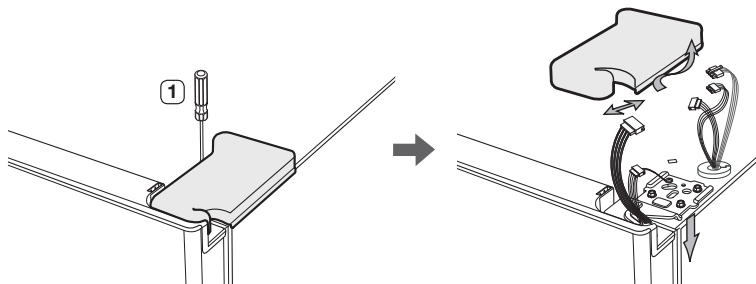

2. Noņemiet eņģu skrūves **2** un zemējuma skrūvi **3**, griežot pretēji pulksteņrādītāja virzienā, un noņemiet augšējo eņģi **4**. Uzmanieties, durvis Jums var uzkrīst, noņemot tās.

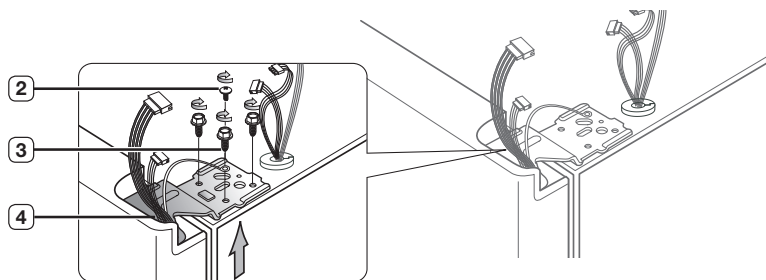

3. Noņemiet durvis no apakšējās eņģes **5**, paceļot durvis taisni uz augšu **6**.

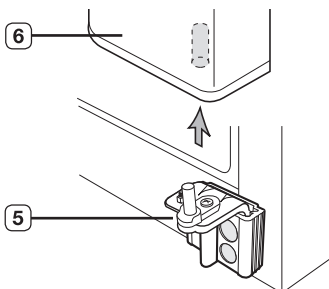

Uzstādīšana

Ledusskapja durvju pievienošana

Pēc tam, kad pareizi esat novietojis ledusskapi plānotajā atrašanās vietā, ir pienācis laiks pievienot atpakaļ durvis.

Saldētavas durvju pievienošana

1. Ievietojiet augšējās eņģes spalvu (3) atverē saldētavas durvju stūrī (4). Pārliecinieties, ka eņģe ir līmenī starp augšējo eņģes atveri (5) un korpusa atveri (6), un pievienojiet atpakaļ eņģes skrūves (7), un zemējuma skrūvi (8), griežot pulksteņrādītāja virzienā.

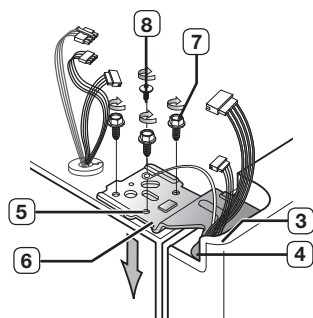

2. Pievienojiet atpakaļ vadus.

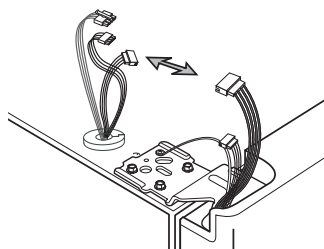

3. Novietojiet augšējās eņģes apvalka priekšējo daļu (9) augšējās eņģes priekšpusē (10) un pieskrūvējiet ar skrūvi.

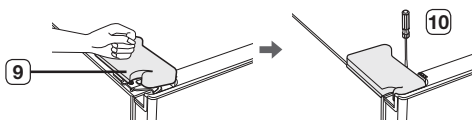

Uzstādīšana

Ledusskapja durvju pievienošana

1. Pielīdziniet atveri ledusskapja durvju stūrt **3** pāri apakšējai **4** eņģei.

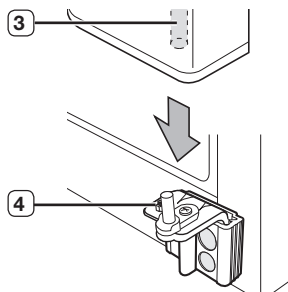

2. Ievietojiet augšējās eņģes spalvu **5** atverē uz eņģes **6**. Pārliecinieties, ka eņģe ir līmenī starp augšējās eņģes atveri **7** un atveri korpusa augšpusē **9**. Pēc tam, pieskrūvējiet eņģu skrūves **9** un zemējuma skrūvi **10**, griežot pulksteņrādītāja virzienā.

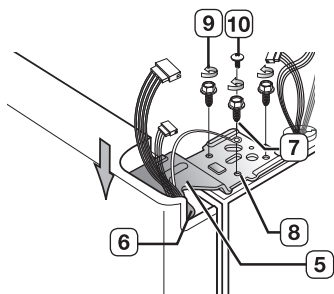

3. Novietojiet augšējās eņģes apvalka priekšējo daļu **11** uz augšējās eņģes priekšpusi **12**, un pieskrūvējiet to ar skrūvi.

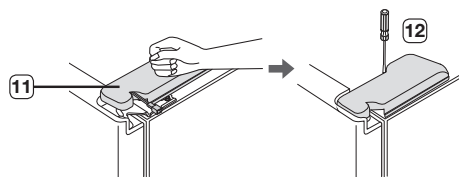

Uzstādīšana

Ūdens padeves līnijas pievienošana

1. Ievietojiet ūdens cauruli **1** savienotājā **2**.

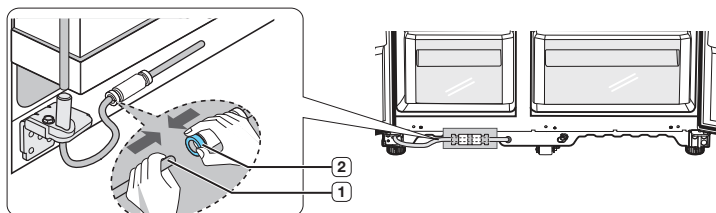

2. Ūdens caurulei ir jābūt pilnībā ievietotai caurspīdīgā savienotāja centrā, lai izvairītos no ūdens noplūdes.
3. Uzlieciet skavu, un pārbaudiet, vai tā kārtīgi notur cauruli.

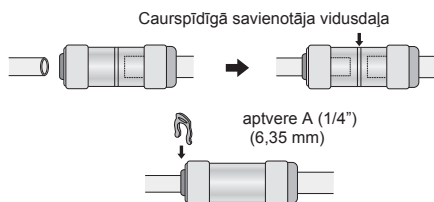

Priekšējā statņa apvalka pievienošana

PIEZĪME

- Pirms apvalka pievienošanas, pārbaudiet, vai ūdens savienojumā nav noplūdes.
- Novietojiet atpakaļ priekšējā statņa apvalku, griežot skrūves pulksteņrādītāja virzienā, kā attēlots attēlā.

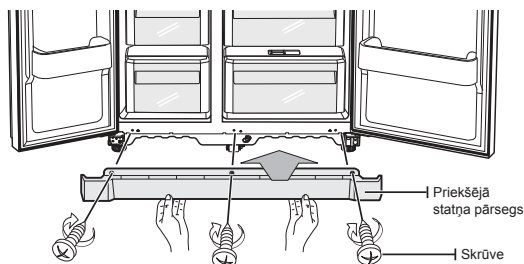

Uzstādīšana

Ledusskapja līmeņošana

Tagad, kad durvis ir pievienotas atpakaļ pie ledusskapja, Jūs vēlēsities pārlicināties, ka ledusskapis ir līmenīt, lai varētu veikt pēdējos pielāgojumus. Ja ledusskapis nav līmenīt, Jūs nevarēsiet vienmērīgi aizvērt durvis.

PIEZĪME

- Ledusskapja priekšpuse ir arī pielāgojama.

Kad saldētavas durvis ir zemākas par ledusskapja durvīm

ievietojiet plakanā gala skrūvgriezi statņa iedobē, grieziet to pulksteņrādītāja virzienā vai pretēji pulksteņrādītāja virzienam, lai nolīmeņotu ledusskapi.

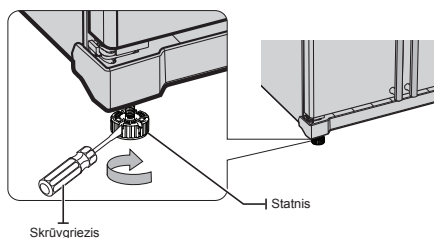

Kad saldētavas durvis ir augstākas par ledusskapja durvīm

ievietojiet plakanā gala skrūvgriezi statņa iedobē, grieziet to pulksteņrādītāja virzienā vai pretēji pulksteņrādītāja virzienam, lai nolīmeņotu ledusskapi.

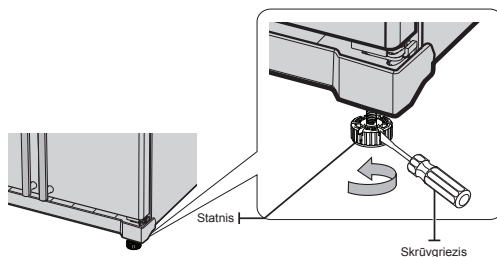

PIEZĪME

- Apskatiet nākamo nodaļu, lai uzzinātu, kā veikt maznozīmīgus pielāgojumus durvīm.
- Produkta statņi nav savienoti, izvedot no rūpnīcas. Pielāgojiet statņus, lai tie skartu grīdu, un pirms lietošanas nolīmeņojiet produktu.
- Drošības apsvērumu dēļ, pielāgojiet priekšpusi mazliet augstāk par aizmuguri.

Uzstādīšana

Mazāk nozīmīgu pielāgojumu veikšana durvīm

Atcerieties, ledusskapja līmeņošana ir nepieciešama, lai durvis būtu vienādā līmenī. Ja Jums nepieciešama palīdzība, pārskatiet iepriekšējo nodaļu par ledusskapja līmeņošanu.

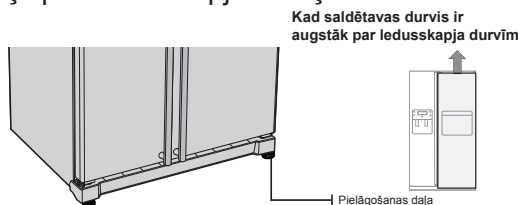

Nelīdzsvarotības labošanas process ir tāds pats. Atveriet durvis, un sekojoši pielāgojiet tās pa vienai:

1. Noskrūvējiet uzgriezni (1) no apakšējās eņģes, līdz tas sasniedz skrūves augšējo galu (2).

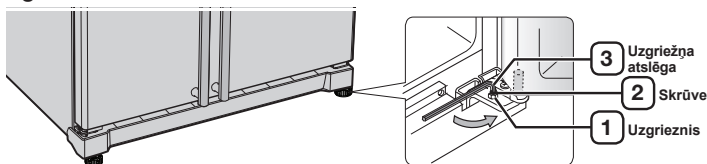

PIEZĪME

- Noskrūvējot uzgriezni (1), izmantojiet Allena uzgriežņa atslēgu (4 mm) (3), lai atlaistu skrūvi (2) pretēji pulksteņrādītāja virzienā. Pēc tam Jūs varat noskrūvēt uzgriezni (1) ar pirkstiem.

2. Pielāgojiet augstuma atšķirību starp durvīm, griežot skrūvi (2) pulksteņrādītāja vai pretējā pulksteņrādītāja virzienā.

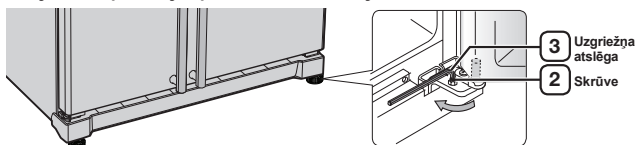

PIEZĪME

Kad griezīsiet pulksteņrādītāja virzienā, durvis virzīsies uz augšu.

Uzstādīšana

3. Pēc durvju pielāgošanas, grieziet uzgriezni ① pulksteņrādītāja virzienā, līdz tas sasniedz skrūves apakšpusi, pēc tam pievelciet skrūvi ar uzgriežņa atslēgu ③, lai nofiksētu uzgriezni vietā ①.

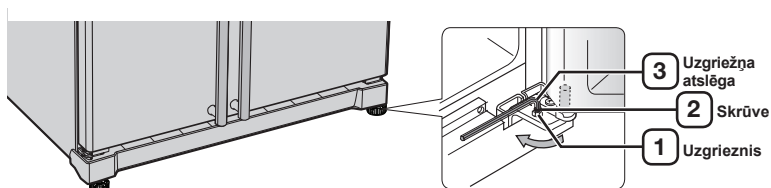

PIEZĪME

Ja kārtīgi nenofiksēsiet uzgriezni, skrūve var kļūt vaļīga.

Pārbaudiet ūdens izsmidzināšanas cauruli (pēc izvēles)

Ūdens izsmidzinātājs ir tikai viena no noderīgajām īpašībām Jūsu jaunajā Samsung ledusskapī. Lai uzturētu veselību, Samsung ūdens filtrs izfiltrē nevajadzīgos elementus no ūdens. Tomēr, tas nesterilizē vai neiznīcina mikroorganismus. Lai to paveiktu, Jums būs jāiegādājas ūdens attīrīšanas sistēmu.

Lai pareizi darbotos ledus pagatavotājs, ir nepieciešams 138 ~862 Kpa ūdens spiediens. Normālos apstākļos 170 cc papīra glāzīti var piepildīt 10 sekundēs.

Ja ledusskapis ir uzstādīts vietā, kur ir zems ūdens spiediens (zem 138 Kpa), Jūs varat uzstādīt sūkni, lai kompensētu zemo spiedienu.

Pārliecinieties, ka ūdens uzglabāšanas tvertne ledusskapī ir pareizi piepildīta. Lai to paveiktu, nospiediet ūdens izsmidzinātāja sviru, līdz ūdens sāk tecēt no ūdens izvades.

PIEZĪME

Ūdens līnijas uzstādīšanas komplekts ir iekļauts ierīces komplektācijā. Jūs to atradīsiet saldētavas atvilktnē.

Uzstādīšana

Ūdens izsmidzināšanas sistēmas uzstādīšana (pēc izvēles)

Ūdens sistēmas uzstādīšanas detaļas

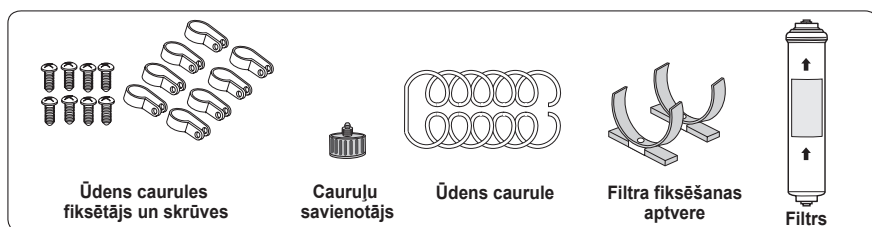

Ūdens padeves sistēmas pievienošana

Savienojiet ūdens cauruli ar savienotāju un krānu.

1. Aizveriet galveno ūdens krānu.
2. Pievienojiet pie krāna savienotāju „A”.



UZMANĪBU

Ūdens sistēmu ir jāpievieno pie aukstā ūdens caurules. Ja pievienosiet to pie karstā ūdens caurules, filtram var rasties darbības traucējumi.

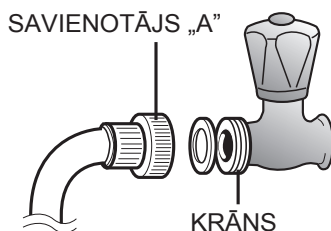

GARANTIJAS INFORMĀCIJA

Šo ūdens līnijas uzstādīšanu nesedz ledusskapja vai ledus gatavotāja ražotāja garantija.

Uzmanīgi sekojiet šīm instrukcijām, lai mazinātu pārlieku lielus ūdens traucējumus.



PIEZĪME

Ja savienotājs neder konkrētajam krānam, Jums jādodas pie autorizētā servisa izplatītāja, un jāiegādājas pareizos savienotājus.

Uzstādīšana

Izvēlieties vietu, kur uzstādīsiet filtru.

- Ja vēlaties no jauna salikt filtra ūdens ievades un izvades puses filtra uzstādīšanas laikā, apskatiet atsaucis ilustrāciju.
- Nogrieziet ūdens cauruli, vietai atbilstošā garumā starp filtru un aukstā ūdens krānu.

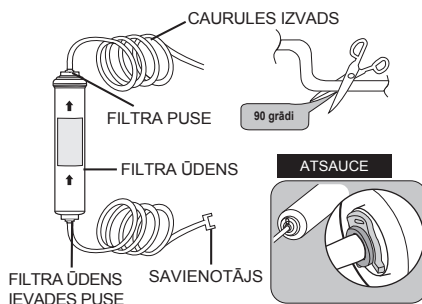

Iztīriet filtru no svešķermeņiem.

- Atveriet galveno ūdens krānu, lai pārbaudītu, vai ūdens tek pa cauruli filtra ūdens ievades pusē.
- Ja ūdens netek pa cauruli, pārbaudiet, vai krāns ir atvērts.
- Atstājiet krānu atvērtu, līdz sāk tecēt tīrs ūdens, un filtrs ir iztīrīts no visiem svešķermeņiem, kas nogulsējušies ražošanas laikā.

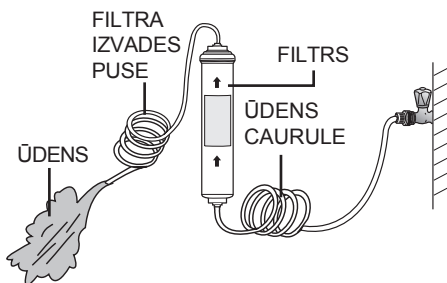

Pievienojiet filtra bloķēšanas stacijas.

- Turiet filtra bloķēšanas stacijas piemērotā pozīcijā (piemēram, zem izlietnes), un cieši nofiksējiet tās vietā ar skrūvi.

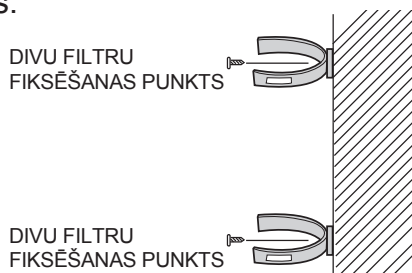

Uzstādīšana

Nofiksējiet filtru pozīcijā.

- Nofiksējiet filtru pozīcijā, kā attēlots attēlā pa labi.

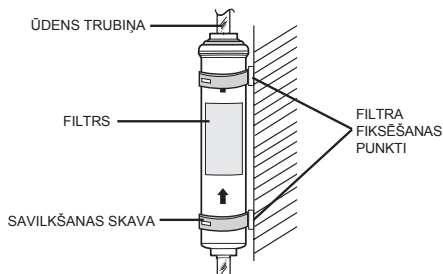

Pievienojiet ūdens cauruli ledusskapim.

- Noņemiet ledusskapja kompresora pārsegu.
- Pievienojiet ūdens cauruli vārstam, kā attēlots attēlā.
- Kad caurule ir pievienota, pārbaudiet, vai nav noplūdes. Ja ir noplūde, atkārtojiet savienošanas procesu.
- Pievienojiet atpakaļ ledusskapja kompresora pārsegu.

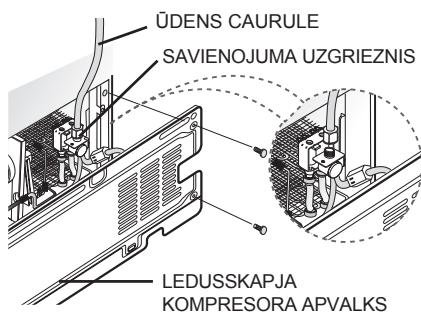

Nofiksējiet ūdens cauruli.

- - Ar skavu „A” nofiksējiet ūdens cauruli pie sienas (ledusskapja aizmugurē).
- - Kad ūdens caurule ir nofiksēta, pārļiecinieties, ka tā nav pārlietu saliekta, iespiesta vai saspiesta.

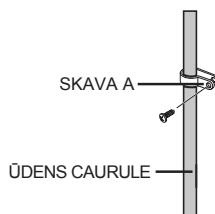

Uzstādīšana

Iztīriet svešķermeņus ūdens padeves sistēmas iekšpusē pēc filtra uzstādīšanas. (Pēc izvēles)

1. Izslēdziet galveno ūdens padevi & izslēdziet vārstu uz ūdens padeves caurules.
2. Teciniet ūdeni cauri izsmidzinātājam, līdz ūdens tek bez aizķeršanās (aptuveni, 1L). Tas iztīrīs ūdens padeves sistēmu, un izdzīs gaisu no caurulēm.
3. Dažās mājāsaimniecībās var būt nepieciešama papildus skalošana.
4. Atveriet ledusskapja durvis, un pārbaudiet, vai ledusskapī nav ūdens noplūdes no ūdens filtra.

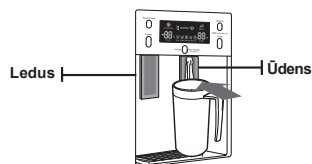

PIEZĪME

- Tikko uzstādīts ūdens filtra kārtiņš var likt ūdenim mazliet izšļākties no ūdens smidzinātāja. Tas notiek dēļ gaisa, kas iekļuvis caurulē. Tas netraucē darbībai.

Pārbaudiet piegādātā ūdens apjomu ledus tvertnei. (Pēc izvēles)

1. Paceliet ledus pagatavošanas tvertni, un izvelciet to no saldētavas.
2. Turot nospiestu testa pogu 1,5 sekundes, ledus kubiņu konteiners piepildās ar ūdeni no ūdens padeves krāna pēc tam, kad ir pagriezta ledus tvertne. Pārbaudiet, vai ūdens daudzums ir pareizs (apskatiet zīmējumu zemāk).

Ja ūdens līmenis ir par zemu, ledus kubiņi būs mazi. Tās ir ūdens spiediena problēmas galvenajās ūdens caurulēs, nevis ledusskapī

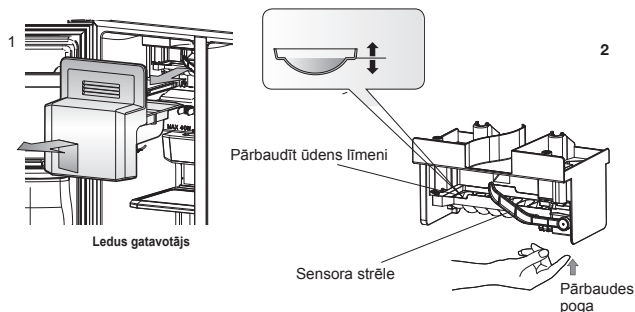

Ledusskapja ieslēgšana

Tagad, kad esat uzstādījis jauno ledusskapi, varat to ieslēgt, un izbaudīt visas ierīces īpašības un funkcijas.

Veicot sekojošās darbības, Jūsu ledusskapis būs pilnībā gatavs darbam. Ja tā nenotiek, vispirms pārbaudiet strāvas padevi un elektrības avotu vai apskatiet problēmsituāciju sadaļu šīs Lietošanas instrukcijas aizmugurē. Ja Jums rodas jautājumi, sazinieties ar Samsung Electronics servisa centru.

1. Novietojiet ledusskapi piemērotā vietā, ar atbilstošu atstarpi starp sienu un ledusskapi. Apskatiet šīs Lietošanas instrukcijas uzstādīšanas norādījumus.
2. Pēc tam, kad ledusskapis ir pievienots strāvas padevei, pārbaudiet, vai iekšējā gaismīņa iedegas, kad atverat durvis.
3. Uzstādiet temperatūras kontroli uz aukstāko temperatūru, un nogaidiet stundu. Saldētavai ir mazliet jāatdziest, un motoram ir jādarbojas vienmērīgi.
4. Pēc ledusskapja ieslēgšanas paies dažas stundas, līdz tiks sasniegta piemērota temperatūra. Pēc tam, kad ledusskapja temperatūra ir atbilstoši vēsa, Jūs varat ledusskapī ievietot pārtikas produktus un dzērienus.

LEDUS TVERTNES IZMANTOŠANA(PĒC IZVĒLES)

Kad sasaldšanas temperatūra nokrītās zem nulles, Jūs varat lietot Ledus tvertni, lai pagatavotu ledu.

1. Izvelciet ledus tvertni.



3. Ievietojiet to ledus tvertnē.



2. Ielejiet vēsu ūdeni tvertnē, līdz ūdens sasniedz līmeņa indikatoru, kas norādīts uz tvertnes.

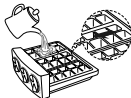

4. Ieslēdziet ledus tvertnes pogu, un ledus automātiski kritīs apakšējā ledus nodalījumā. Izvelciet ledus uzglabāšanas nodalījumu, lai paņemtu ledu.

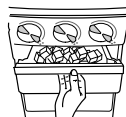

Darbība

1. Izvelciet ledus tvertni.



3. Novietojiet to zem saldētavas plaukta vai uz saldētavas plaukta.

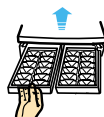

2. Ielejiet ūdeni tvertnē, līdz ūdens līmenis sasniedz līmeņa indikatoru, kas norādīts uz tvertnes.



4. Lai atdalītu atsevišķus ledus kubiņus, izvelciet ledus tvertni, pieturiet ledus tvertni pie abiem galiem un mazliet pagrieziet.



Vadības paneļa izmantošana (pēc izvēles)

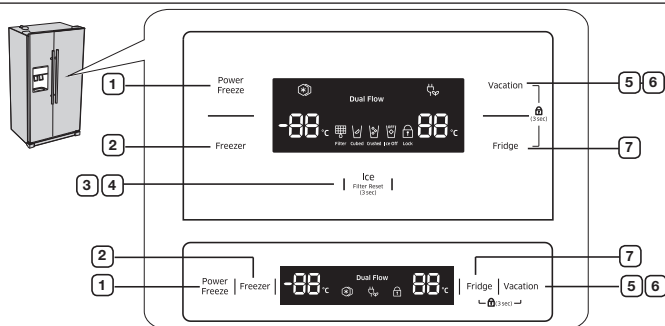

UZMANĪBU

- Ja netiek lietots temperatūras taustiņš, Duālās plūsmas un Filtra (zaļš) displejs izslēgsies, nospiežot taustiņu vai atverot durvis, displejs ieslēgsies, tas ir normāli.

1. POWER FREEZE BUTTON (SALDĒŠANAS JAUDAS POGA)	Samazina laiku, kas nepieciešams, lai sasaldētu produktus saldētavā. Tas varētu būt noderīgi, ja Jums nepieciešams ātri sasaldēt produktus, kas ātri sabojājas vai, ja saldētavā dramatiski ir paaugstinājusies temperatūra (piemēram, ja bijušas atstātas atvērtas durvis).
2. FREEZER BUTTON (SALDĒŠANAS POGA)	Spiediet Saldēšanas pogu, lai iestatītu vēlamo saldēšanas temperatūru. Jūs varat iestatīt temperatūru starp -14 °C (8 °F) un -25 °C (-14 °F).
3. ICE TYPE BUTTON (LEDUS VEIDA POGA)	Ar šo pogu varat izvēlēties Kubijus, Smalcinātu ledu vai izslēgt Ledus funkciju.
4. FILTER CHANGE BUTTON (FILTRA MAIŅAS POGA)	Mainot filtru, turiet nospiestu šo pogu 3 sekundes, lai atiestatītu filtra uzskaites grafiku.
5. VACATION BUTTON (BRĪVDIENU POGA)	Ja dodaties brīvdienu vai biznesa braucienā, vai ledusskapja lietošana nav nepieciešama, nospiediet Brīvdienu pogu. Izslēdzot ledusskapja nodalījuma Brīvdienu pogu, displejā degs Brīvdienas LED.  UZMANĪBU <ul style="list-style-type: none"> Ēdiens ir jāizņem no svaigā ēdiena nodalījuma, un neatstājat atvērtas durvis, izvēloties Brīvdienas funkciju.
6. CHILD LOCK FUNCTION (BĒRNU DROŠĪBAS FUNKCIJA)	Vienlaicīgi turot nospiestu Brīvdienas pogu un Ledusskapis pogu 3 sekundes, visas pogas tiks nobloķētas. Nedarbosies arī ūdens izsmidzināšanas svira un ledus svira. Lai atceltu šo funkciju, turiet nospiešanas šīs abas pogas 3 sekundes.
7. FRIDGE BUTTON (LEDUSSKAPIS POGA)	Spiediet Ledusskapis pogu, lai ledusskapim iestatītu vēlamo temperatūru. Jūs varat iestatīt temperatūru starp 1 °C un 7 °C (34 °F un 45 °F).

Darbība

Vadības paneļa izmantošana (pēc izvēles)

„88” segments Saldētava daļā norāda esošo saldētavas temperatūru.

„88” segments Ledusskapja daļā norāda esošo ledusskapja temperatūru.

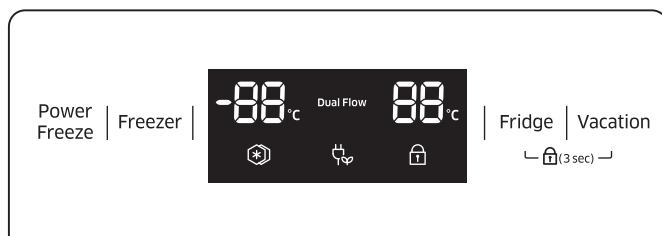

„Power Freeze” (Intensīvā saldēšana)

Šī ikona iedegsies, kad aktivizēsiet „Intensīvās saldēšanas” funkciju.

Ja šī funkcija vairs nav nepieciešama, nospiediet pogu vēlreiz, lai atceltu „Intensīvās saldēšanas” režīmu.

UZMANĪBU

- Izmantojot šo funkciju, palielināsies elektroenerģijas patēriņš. Šo funkciju ir jāaktivizē pirms liela produktu apjoma ievietošanas saldētavas nodalījumā, vismaz, 24 stundas iepriekš.

Bērnu drošība

Šī ikona iedegsies, kad aktivizēsiet Bērnu drošības funkciju, vienlaicīgi turot nospiestu Brīvdienas pogu vai Intensīvās dzesēšanas pogu un Ledusskapis pogu 3 sekundes. Turiet šīs divas pogas nospiešanas 3 sekundes vēlreiz, lai deaktivizētu funkciju.

Filtra indikators (Pēc izvēles)

Kad iedegas filtra indikatora gaismiņa, ir pienācis laiks filtra maiņai. Parasti tas notiek ik pēc 6 mēnešiem. Pēc vecā ūdens filtra noņemšanas un jaunā uzstādīšanas, atiestatiet indikatora statusa gaismiņu, turot nospiestu Ledus veids pogu 3 sekundes. Indikators iedegsies pēc, aptuveni, 6 mēnešiem no jauna, lai darītu Jums zināmu, ka ir jānomaina filtru. Ja neizmantojat ūdens filtru, turiet nospiestu Ledus veids pogu ilgāk par 5 sekundēm, Filtra indikatora lampiņa un Filtra maiņas burti nodzīsīs.

Ledus kubiņos, Smalcināts ledus un ledus pagatavotāja izslēgšana (Pēc izvēles)

Izbaudiet ledu kubiņos vai smalcinātu ledu, izvēloties digitālajā vadības panelī. Ja Jums nav nepieciešams ledus, izslēdziet šo funkciju, lai taupītu ūdeni un elektroenerģiju. Ledus veida gaismiņa norāda ledus veidu (vai to, ka ledus nav), kāds konkrētajā brīdī ir izvēlēts.

Temperatūras kontrolēšana

Saldētavas temperatūras kontrolēšana

Saldētavas temperatūru var iestatīt starp -14 °C (8 °F) un -25 °C (-14 °F), lai tā atbilstu Jūsu vajadzībām. Spiediet atkārtoti Saldētava pogu, līdz temperatūras displejā parādās Jums nepieciešamā temperatūra. Atcerieties, ka tādi pārtikas produkti kā saldējums, kūst -16 °C (4 °F).

Temperatūra displejā pārvietosies secīgi no -14 °C (8 °F) līdz -25 °C (-14 °F). Kad displejā parādīsies -14 °C (8 °F), tas sāks atkal no -25 °C (-14 °F).

Piecas sekundes pēc jaunās temperatūras iestatīšanas, displejā atkal parādīsies esošā saldētavas temperatūra. Tomēr, šie skaitļi var mainīties, jo Saldētava pielāgojas jaunajai temperatūrai.

Temperatūra divu zvaigznīšu nodalījumos ir mazliet augstāka nekā pārējos saldētavas nodalījumos.

Darbība

Ledusskapja temperatūras kontrolēšana

Ledusskapja temperatūru var iestatīt starp 7 °C (45 °F) un 1 °C (34 °F), lai atbilstu Jūsu vajadzībām. Atkārtoti spiediet Ledusskapis pogu, līdz temperatūras displejs attēlo vēlamo temperatūru.

Temperatūras kontroles process Ledusskapim darbojas tāpat kā Saldētavai. Spiediet Ledusskapis pogu, lai iestatītu vēlamo temperatūru. Pēc dažām sekundēm Ledusskapis sāks darboties iestatītajā temperatūrā. Tas tiks attēlots digitālajā displejā.

UZMANĪBU

- Saldētavas vai ledusskapja temperatūra var paaugstināties, jo pārāk bieži tiek atvērtas durvis vai, ja abās pusēs tiek novietots liels apjoms silta vai karsta ēdiena.
- Šī iemesla dēļ var sākt mirgot digitālais displejs. Tad, kad ledusskapis un saldētava atgriežas pie normālajām iestatītajām temperatūrām, displejs beigs mirgot.
- Ja mirgošana turpinās, Jums jāatstata ledusskapī. Mēģiniet atvienot ierīci no strāvas padeves, nogaidiet, aptuveni, 10 minūtes, pēc tam pievienojiet to atpakaļ.

Ledus un aukstā ūdens smidzinātāja izmantošana (saldētava)

Spiediet Ledus veids pogu, lai izvēlētos nepieciešamo ledus veidu

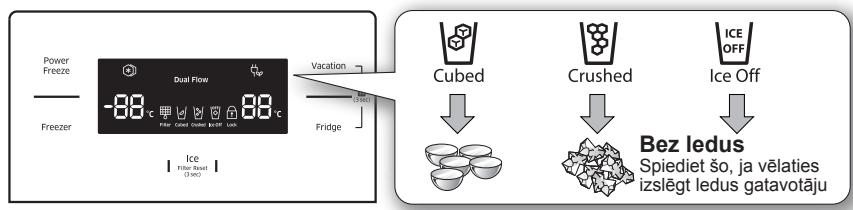

PIEZĪME

- Ledus tiek pagatavots kubiņos. Kad izvēlaties „Smalcināts”, ledus gatavotājs sasmalcina ledus kubiņus.

Darbība

Ledus izdošana

Novietojiet savu glāzi zem ledus izvades, un mazliet uzspiediet uz ledus izdevēja sviras ar glāzi. Pārliecinieties, ka glāze ir vienā līmenī ar izdevēju, lai ledus nenokristu zemē.

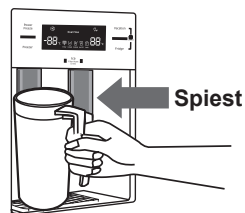

Ūdens izsmidzinātāja lietošana

Novietojiet glāzi zem ūdens izvades, un viegli uzspiediet uz ūdens smidzinātāja sviras ar glāzi. Pārliecinieties, ka glāze ir vienā līmenī ar smidzinātāju, lai ūdens neizšļakstītos.

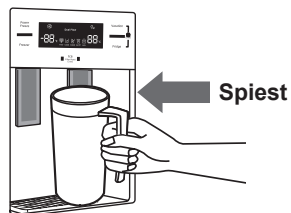

BRĪDINĀJUMS

- Neievietojiet pirkstus, rokas vai jebkādas citas nepiemērotus priekšmetus tehnē vai ledus gatavotāja spainī.
- Tas var izraisīt savainojumus vai materiāla bojājumus.
- Nekad neievietojiet pirkstus vai citus priekšmetus smidzinātāja atverē.
- Tas var Jūs savainot.
- Izmantojiet tikai ledus gatavotāju, kas ir šī ledusskapja komplektācijā.
- Ūdens padevi šim ledusskapim drīkst uzstādīt/pievienot tikai piemēroti kvalificēta persona, un to jāpievieno tikai pārveidojamai ūdens padevei.
- Lai ledus gatavotājs darbotos pareizi, ir nepieciešams 138 ~ 862 Kpa ūdens spiediens.

UZMANĪBU

- Ja plānojat ilgu brīvdienu vai biznesa braucienu, un nelietosiet ūdens vai ledus padevi, aizveriet ūdens vārstu.
- Pretējā gadījumā var rasties ūdens noplūde.
- Noslaukiet atlikušo mitrumu iekšpusē, un atstājiet atvērtas durvis.
- Pretējā gadījumā var rasties nepatīkams aromāts vai pelējums.

Darbība

Aukstā ūdens smidzinātāja izmantošana (ledusskapis)

Novietojiet glāzi zem ūdens izvades, un viegli uzspiediet uz ūdens smidzinātāja sviras ar glāzi. Pārliecinieties, ka glāze ir vienā līmenī ar smidzinātāju, lai ūdens neizšļakstītos.

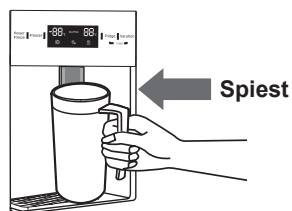

Plaukti un tvertnes (saldētava)

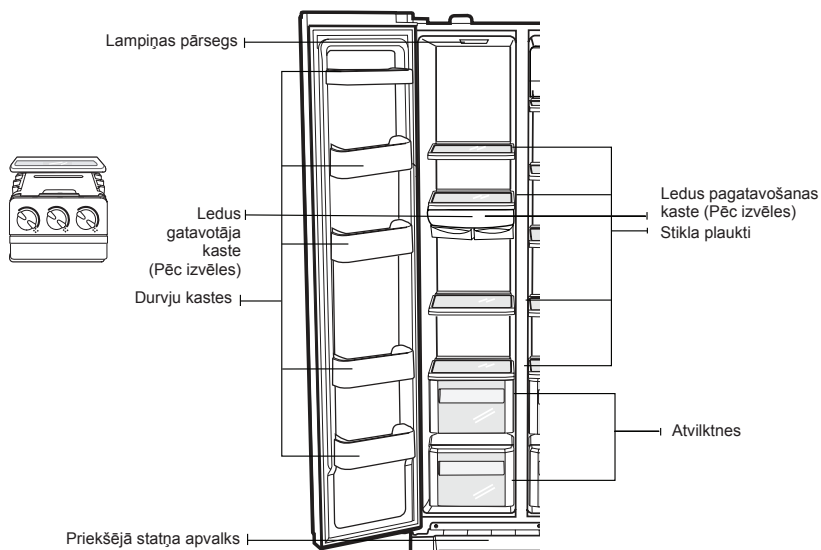
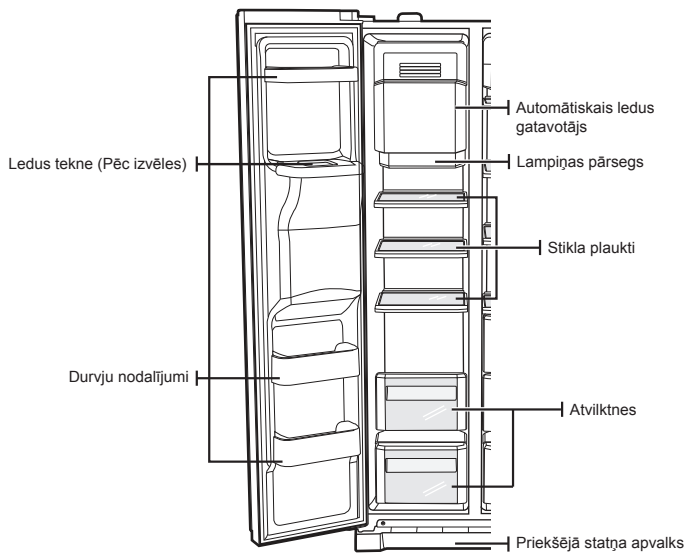

Plaukti un tvertnes (saldētava)

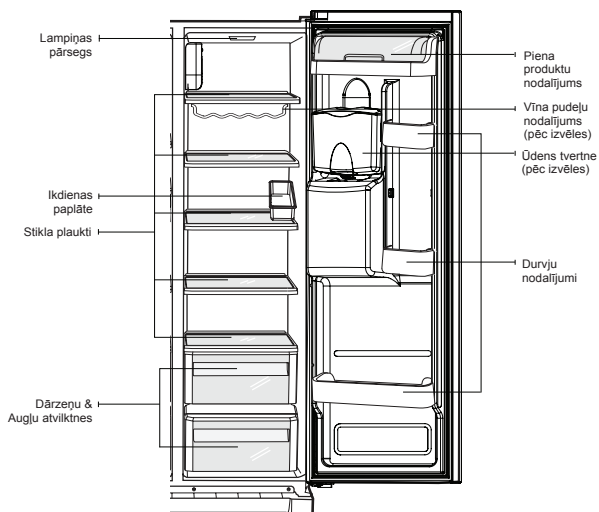
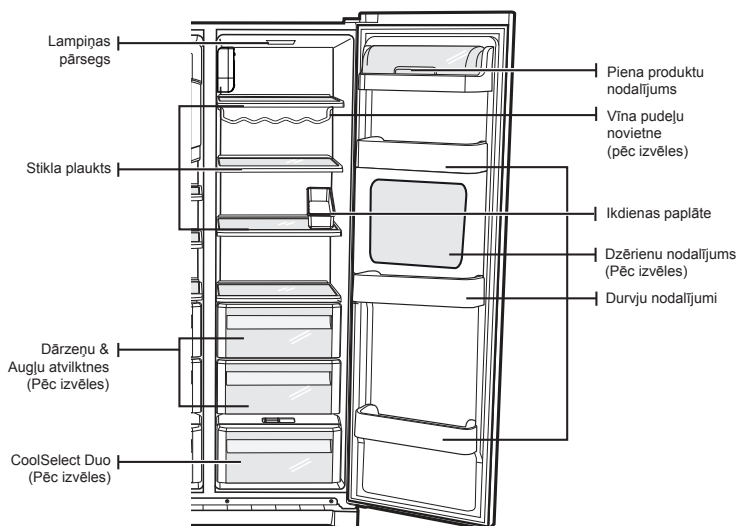

Darbība

Ēdiena uzglabāšana

Ēdiena uzglabāšana saldētavā

Samsung divpusējais ledusskapis ir izstrādāts, lai Jums nodrošinātu maksimālas vietas taupīšanas īpašības un funkcijas. Mēs esam radījuši dažus pielāgotus nodaļījumus, lai Jūsu ēdiens ilgāk saglabātos svaigs. Atcerieties, lai ledus nepiesīktos ar citiem aromātiem, uzglabāto ēdienu ir pareizi jāiepako.

PIEZĪME

- Lai iegūtu vairāk vietas, Jūs varat izņemt saldētavas atvilktni (-es), izņemot apakšējo saldētavas atvilktni un ledus tvertnes, jo tas neietekmē termālo un mehānisko raksturojumu. Noteikto saldētā ēdiena uzglabāšanas nodaļījuma uzglabāšanas vietu nosaka, izņemot šīs detaļas.

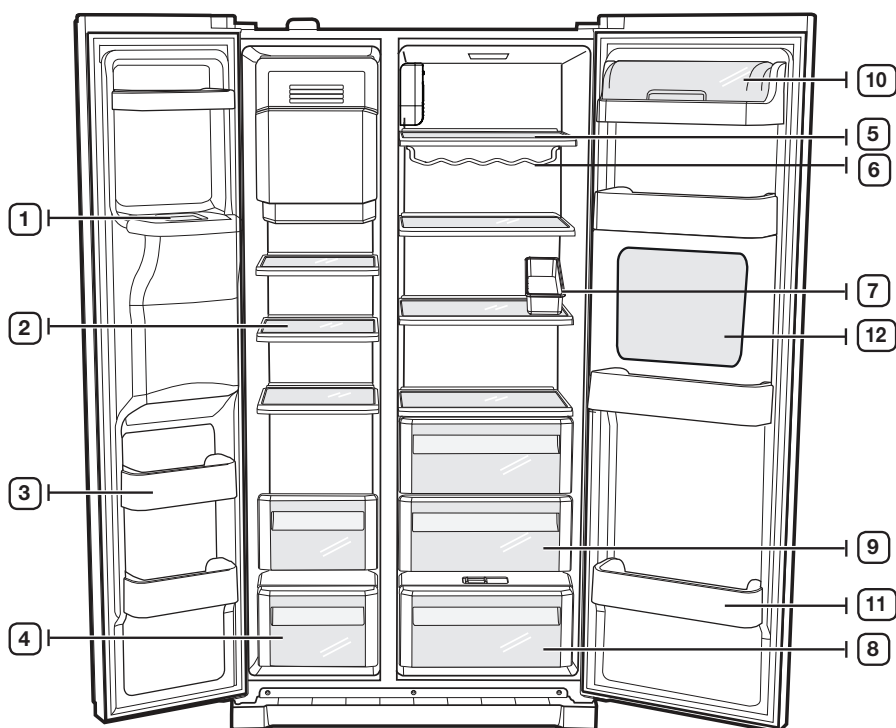

Ēdiena uzglabāšana saldētavā

1. ICE CHUTE (LEDUS TEKNE)	Neievietojiet pirkstus, rokas vai jebkādus citus priekšmetus ledus teknē vai ledus gatavošanas tvertnē. Tas var izraisīt ievainojumus vai materiālu bojājumus.
2. SHELVES (PLAUKTI)	Var izmantot, lai uzglabātu jebkāda veida saldētu pārtiku.
3. DOOR BINS (DURVJU NODALĪJUMI)	Var izmantot, lai uzglabātu mazus saldētas pārtikas iepakojumus.
4. DRAWERS (ATVILKTNES)	Vislabāk izmantojamas, lai uzglabātu gaļas vai sausus produktus. Uzglabāto ēdienu ir pareizi jāiepako, izmantojot foliju vai citus piemērotus iepakojšanas materiālus, vai konteinerus.

Ēdiena uzglabāšana ledusskapī

5. SHELVES (PLAUKTI)	Izstrādāti, lai būtu izturīgi. Tos var izmantot, lai uzglabātu jebkāda veida ēdienu un dzērienus. Apļveida nospiedumi uz stikla virsmas ir normāla parādība, un tos var notīrīt ar mitru lupatiņu.
6. WINE RACK (VĪNA PUDEĻU PLAUKTS) (PĒC IZVĒLES)	Vieta, kurā ievieto vīna pudeles.
7. TRAY UTILITY (IKDIENAS PALIKTNIS)	Labākā vieta, kur uzglabāt olas. Novietojiet IKDIENAS PALIKTNI uz plaukta vieglākai piekļuvei.
8. COOLSELECT DUO (PĒC IZVĒLES)	Palīdz saglabāt garšu un paildzināt pārtikas svaiguma saglabāšanu. Izmantojiet to, lai uzglabātu gaļu, dārzeņus, vistas gaļas produktus, zivis vai jebkuru citu ēdienu, ko regulāri patērējat ikdienā.
9. FRUIT & VEGETABLE DRAWER (AUGĻU & DĀRZEŅU ATVILKTNE)	Izmanto, lai saglabātu augļu un dārzeņu svaigumu. Tā ir specifiski izstrādāta, lai kontrolētu mitruma līmeni atvilktnē.
10. DAIRY BIN (PIENA PRODUKTU NODALĪJUMS)	Var izmantot, lai uzglabātu mazākus piena produktus, piemēram, sviestu vai margarīnu, jogurtu vai biezpienu.
11. DOOR BINS (DURVJU NODALĪJUMI)	Tie ir izstrādāti, lai izturētu lielas, masīvas lietas, piemēram, piena iepakojumus vai citas lielas pudeles un konteinerus.
12. BEVERAGE STATION (DZĒRIENU NODALĪJUMS) (PĒC IZVĒLES)	Var izmantot, lai uzglabātu biežāk izmantotos produktus, piemēram, dzērienus bundžās un uzkodas, Jūs varat piekļūt šim nodalījumam, neatverot ledusskapja durvis.

Darbība

PIEZĪME

Pudeles ir jāuzglabā novietotas cieši kopā, lai tās nekustētos, un neizkristu, kad tiek atvērtas ledusskapja durvis.

BRĪDINĀJUMS

- Ja plānojat doties prom ilgāku laiku, iztukšojiet ledusskapi, un izslēdziet to. Noslaukiet atlikušo mitrumu ierīces iekšpusē, un atstājiet atvērtas durvis. Tas palīdzēs izvairīties no nepatīkama aromāta un pelējuma veidošanās.
- Ja ledusskapi nelietosiet ilgu laika periodu, atvienojiet to no strāvas padeves.
- Bojājumi izolācijā var izraisīt ugunsgrēku.

Coolselect duo lietošana (pēc izvēles)

CoolSelect Duo ir izstrādāts tā, lai padarītu Jūsu aizņemto ikdienu mazliet vienkāršāku.

Gaļa

Kad ir izvēlēta GAĻA, CoolSelect Duo temperatūra ir piemērota gaļas vai šķiņķa uzglabāšanai, pievienojot saldētavas aukstumu. Šī īpašība palīdz saglabāt gaļas produktus ilgāk svaigus.

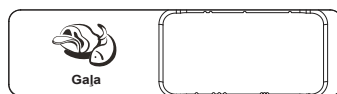

Dārzeni

Kad ir izvēlēti DĀRZENI, CoolSelect Duo temperatūra ir piemērota, lai uzglabātu dārzeņus un augļus, neļaujot piekļūt saldētavas aukstajam gaisam. Šī īpašība palīdz saglabāt augļus un dārzeņus ilgāk svaigus.

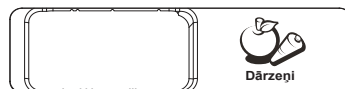

PIEZĪME

- Kad darbojas „Gaļa vai Dārzeni”, jebkuru produktu, kuru NEVĒLATIES, lai ietekmē temperatūras maiņas, izņemiet no atvilktnes.

Saldētavas piederumu izņemšana

Saldētavas iekšpuses tīrīšana un pārkārtošana ir tīrais nieks.

1. Izņemiet stikla plauktu, izvelkot to ārā. Pēc tam, mazliet paceliet un izņemiet.

⚠ UZMANĪBU

- Gadījumā, ja tam nav āķīšu aizmugurē, lai būtu pacēlums, plauktu ir jāievieto dziļi pareizā pozīcijā, kur atrodas plauktu bloki, kā attēlots. Ja to neizdarīsiet, plaukts var izkrist no ledusskapja.

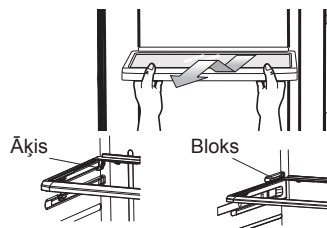

2. Izņemiet durvju tvertni, turot to ar abām rokām, pēc tam, mazliet paceliet.

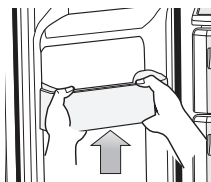

3. Izņemiet plastmasas atvilktni, pavelkot to ārā, un mazliet paceļot.

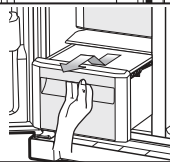

4. Izņemiet ledus gatavotāja tvertni, paceļot to, un izvelkot ārā.

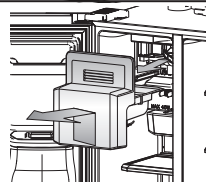

5. Noņemiet priekšējā statņa apvalku, atverot gan ledusskapja, gan saldētavas durvis, un izskrūvējot trīs skrūves. Kad skrūves ir izskrūvētas, noņemiet apvalku. Lai pievienotu atpakaļ priekšējā statņa apvalku, novietojiet to tā vietā, un pieskrūvējiet trīs skrūves.

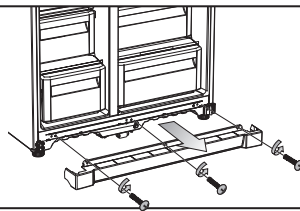

📖 PIEZĪME

- Nepielietojiet pārlietu lielu spēku, noņemot apvalku.
- Pretējā gadījumā apvalks var salūzt un savainot Jūs.

Saldētavas piederumu izņemšana

1. Izņemiet stikla plauktu, velkot to uz āru.
Pēc tam, mazliet paceliet, un izņemiet.

⚠ UZMANĪBU

- Gadījumā, ja tam nav āķīšu aizmugurē, lai būtu pacēlums, plauktu ir jāievieto dziļi pareizā pozīcijā, kur atrodas plauktu bloki, kā attēlots. Ja to neizdarīsiet, plaukts var izkrist no ledusskapja.

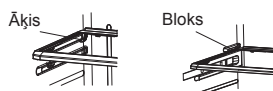
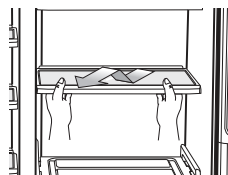

2. Izņemiet dārzeni & augļu atvilktni, uzspiežot uz iedobēm, kas atrodas dārzeņu kastes/sausās kastes apvalka iekšpusē, kreisajā un labajā pusē, un izņemiet to, velkot uz āru. Turot atvilktni ar vienu roku, paceliet to mazliet uz augšu velkot, pēc tam izņemiet to no ledusskapja.

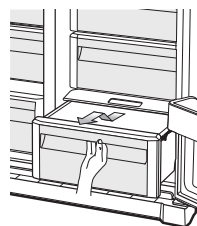

3. Izņemiet durvju dzērienu nodalījumu, turot to ar abām rokām, un mazliet paceļot.

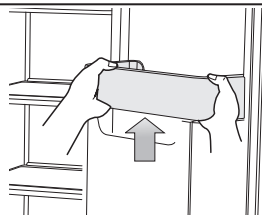

4. Nospiediet fiksēšanas rokturi, paceliet ūdens tvertni, pēc tam, izņemiet to.

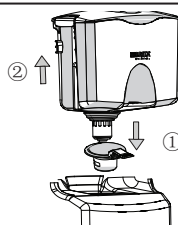

📖 PIEZĪME

- Pirms jebkādu piederumu izņemšanas pārlicinieties, ka Jums netraucē produkti. Ja iespējams, izņemiet pārtikas produktus, lai mazinātu negadījumu risku.

Ledusskapja tīrīšana

Samsung divpusējā ledusskapja kopšana paildzina ierīces kalpošanas ilgumu, un neļauj iekšpusē uzkrāties nepatīkamam aromātam.

Iekšpusē tīrīšana

Iekšējās sienas un piederumus tīriet ar vieglu tīrīšanas līdzekli, pēc tam, noslaukiet sausu ar mīkstu lupatiņu. Jūs varat izņemt atvilktnes un plauktus, lai varētu veikt dziļāku tīrīšanu. Pirms to ievietošanas atpakaļ, kārtīgi noslaukiet.

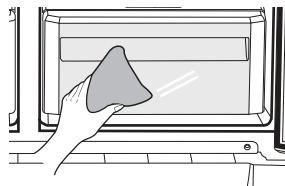

Ārpuses tīrīšana

Noslaukiet digitālo paneli un displeju ar tīru, mīkstu lupatiņu. Uz tīrīšanas lupatiņas uzsmidziniet tīru ūdeni, nevis tieši uz ledusskapja virsmas. Tas palīdz vienmērīgi izplatīt mitrumu uz virsmas. Durvis, rokturus un korpusa virsmu jātīra ar vieglu tīrīšanas līdzekli, pēc tam, noslaukiet ar mīkstu un sausu lupatiņu. Lai ierīce izskatītos pēc iespējas labāk, vienu vai divas reizes gadā ierīces virsmu vajadzētu nopulēt.

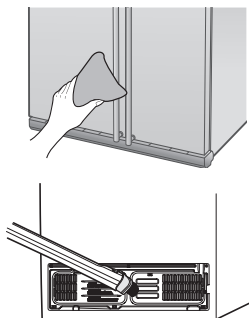

BRĪDINĀJUMS

- Nelietojiet tīrīšanai benzēnu, šķīdinātāju vai Clorox™.
- Tie var bojāt ierīces virsmu, un var radīt ugunsgrēka risku.

Ja ir netīra durvju gumijas izolācija, tās var kārtīgi neaizvērties, un ledusskapis var nepareizi darboties. Tīriet durvju gumijas izolāciju ar vieglu tīrīšanas līdzekli un mitru lupatiņu. Noslaukiet sausu ar tīru, mīkstu lupatiņu.

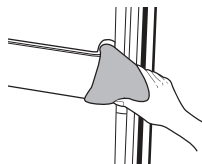

UZMANĪBU

- Nesmidziniet ūdeni ledusskapī, kamēr tas ir pievienots strāvai, jo tas var izraisīt elektrošoku. Neīrīet ledusskapi ar benzēnu, šķīdinātāju vai mašīnas tīrīšanas līdzekli ugunsgrēka riska dēļ.

Darbība

Mājas bāra tīrīšana

Ar mitru lupatiņu notīriet ledus un ūdens atveres.
Pēc tam, noslaukiet ar tīru un sausu lupatiņu.

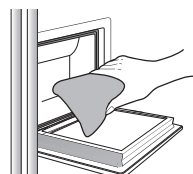

Iekšējo gaismu maiņa



BRĪDINĀJUMS

- Nemainiet LED lampu pašrocīgi, bet, lūdzu, sazinieties ar specializēto remonta servisu, ja nepieciešams.
- Un pārbaudiet, vai jaunā LED lampa ir tāda pati, kā iepriekšējā. Nesalauziet lampiņas apvalku.

Durvju lietošana

Ledusskapja durvis ir aprīkotas ar durvju atvēršanas un aizvēršanas funkciju, kas nodrošina to, ka durvis vienmēr aizveras un nofiksējas.

Atverot tālāk par noteiktu vietu, durvis „ieķersies” un paliks atvērtas. Kad durvis ir pusvīrus, tās aizvērsies automātiski.

Problēmsituācijas

Pazīme	Darbība
Ledusskapis nedarbojas vispār vai nepiemēroti dzesē.	<ul style="list-style-type: none"> • Pārbaudiet, vai strāvas vads ir kārtīgi ievietots rozetē. • Vai temperatūras kontrole displeja panelī ir iestatīta uz pareizo temperatūru? Mēģiniet iestatīt to uz zemāku temperatūru. • Vai ledusskapis ir pakļauts tiešu saules staru iedarbībai, vai atrodas tuvu karstuma avotam? • Vai ledusskapja aizmugure ir pārāk tuvu sienai, tādējādi traucējot gaisa cirkulāciju?
Ēdiens ledusskapī ir sasalis.	<ul style="list-style-type: none"> • Vai temperatūras kontrole displeja panelī ir iestatīta uz pareizo temperatūru? Mēģiniet iestatīt siltāku temperatūru. • Vai telpā ir pārāk zema temperatūra? • Vai uzglabājat ēdienu ar augstu ūdens saturu ledusskapja aukstākajā nodalījumā? Pārvietojiet šos produktus ledusskapja korpusā, nevis uzglabājiet CoolSelect Duo™ atvilktnē.
Jūs dzirdat neparastu troksni vai skaņas.	<ul style="list-style-type: none"> • Pārbaudiet, vai ledusskapis ir līmenī un stabils. • Vai ledusskapja aizmugure ir pārāk tuvu sienai, tādējādi traucējot gaisa cirkulāciju? • Vai kaut kas ir nomests aiz vai zem ledusskapja? • Ledusskapja iekšpusē ir dzirdama „klikšķoša” skaņa. Tas ir normāli, un rodas no tā, ka dažādi piederumi saraujas vai izplešas temperatūras iedarbībā ledusskapja iekšpusē.
Ierīces priekšējie stūri un sāni ir karsti, un veidojas kondensāts.	<ul style="list-style-type: none"> • Mazliet karstuma ir normāli, jo ledusskapja priekšējos stūros ir uzstādīti anti kondensatori, lai pasargātu no kondensācijas. • Vai ledusskapja durvis ir pusvīrus? Kondensāts rodas, ja atstājat ledusskapja durvis ilgi atvērtas.
Nekrīt ledus.	<ul style="list-style-type: none"> • Vai nogaidījāt 12 stundas pēc ūdens padeves sistēmas uzstādīšanas pirms ledus pagatavošanas? • Vai ir pievienota ūdens caurule, un, vai ir atvērts vārsts? • Vai manuāli apturējāt ledus pagatavošanas funkciju? Pārbaudiet, vai ledus veids ir uzstādīts uz Kubiņi vai Smalcināts. • Vai ledus uzglabāšanas ierīcē ir iestrēdzis ledus? • Vai saldētavas temperatūra ir par siltu? Iestatiet saldētavas temperatūru zemāku.
Jūs varat dzirdēt, kā ūdens burbuļo ledusskapī	<ul style="list-style-type: none"> • Tas ir normāli. Burbuļošana rodas dēļ tā, ka dzesēšanas šķidrums cirkulē ledusskapī.

Problēmsituācijas

Pazīme	Darbība
Ledusskapī ir slikts aromāts.	<ul style="list-style-type: none">Vai ir sabojājušies pārtikas produkti?Pārliecinieties, ka produkti ar stipru aromātu (piemēram, zivis), ir kārtīgi ietītas vai atrodas kārbīnā.Periodiski iztīriet ledusskapi, un izmetiet bojātu vai aizdomīgu ēdienu.
Uz saldētavas sienām veidojas sarma.	<ul style="list-style-type: none">Vai ir nosprostota gaisa ventilācija? Atbrīvojiet ventilāciju no nosprostošanas, lai gaiss varētu brīvi cirkulēt.Atstājiet piemērotu atstarpi starp pārtikas produktiem, lai gaiss varētu brīvi cirkulēt.Vai saldētavas durvis ir kārtīgi aizvērtas?
Nedarbojas ūdens izsmidzinātājs.	<ul style="list-style-type: none">Vai ir pievienota ūdens caurule un vārsts ir atvērts?Vai ūdens padeves caurules ir saspiestas vai salocījušās? Pārliecinieties, ka caurulēm nav nekādu šķēršļu.Vai ūdens tvertne ir sasalusi, jo ledusskapja temperatūra ir par zemu? Vadības panelī iestatiet siltāku temperatūru.
Neskan skaņas signāls, pat, ja ir atvērtas durvis?	<ul style="list-style-type: none">Durvju skaņas signāls skan tikai, kad durvis ir pusvirus ilgāk par 2 minūtēm. Sākotnēji, skaņas signāls noskan 10 reizes, pēc tam skan 10 reizes katru minūti.

Sazinieties ar SAMSUNG WORLD WDE

Ja jums ir ar Samsung produktu saistīts jautājums vai ieteikums, lūdzu, sazinieties ar SAMSUNG klientu apkalpošanas centru.

Valsts	Saziņas centrs	Tīmekļa vietne
BOSNIA	055 233 999	www.samsung.com/support
BULGARIA	*3000 Цена в мрежата 0800 111 31 , Безплатна телефонна линия	www.samsung.com/bg/support
CROATIA	072 726 786	www.samsung.com/hr/support
CZECH	800 - SAMSUNG (800-726786)	www.samsung.com/cz/support
HUNGARY	0680SAMSUNG (0680-726-786) 0680PREMIUM (0680-773-648)	www.samsung.com/hu/support
LUXEMBURG	261 03 710	www.samsung.com/be_fr/support
SLOVENIA	080 697 267 (brezplačna številka)	www.samsung.com/si
POLAND	801-172-678* lub +48 22 607-93-33* Dedykowana infolinia do obsługi zapytań dotyczących telefonów komórkowych: 801- 672-678* lub +48 22 607-93-33* * (koszt połączenia według taryfy operatora)	www.samsung.com/pl/support
ROMANIA	*8000 (apel in retea) 08008-726-78-64 (08008-SAMSUNG) Apel GRATUIT	www.samsung.com/ro/support
SERBIA	011 321 6899	www.samsung.com/rs/support
SLOVAKIA	0800 - SAMSUNG (0800-726 786)	www.samsung.com/sk/support
LITHUANIA	8-800-77777	www.samsung.com/support
LATVIA	8000-7267	www.samsung.com/lv/support
ESTONIA	800-7267	www.samsung.com/ee/support
MONTENEGRO	020 405 888	www.samsung.com/support
CYPRUS	8009 4000 only from landline, toll free	www.samsung.com/gr/support

