

Ledusskapis

Lietotāja rokasgrāmata

RB3*T*/RL3*T*/RB3*A*/RL3*A*/RB3*B*/RL3*B*/RB3*C*/RL3*C*

SEB

Brīvi stāvoša ierīce

SAMSUNG

Saturs

Drošības informācija	4
Kas jāzina par drošības norādījumiem	4
Svarīgi drošības simboli un piesardzības pasākumi.	6
Svarīgi piesardzības pasākumi drošībai	7
Nopietna brīdinājuma zīmes attiecībā uz transportēšanu un uzstādīšanas vietu	10
Būtiski svarīgi brīdinājumi par uzstādīšanu	11
Brīdinājumi par uzstādīšanu	15
Būtiski svarīgi brīdinājumi par lietošanu	16
Brīdinājumi par lietošanu	21
Brīdinājumi par tīrīšanu	24
Būtiski svarīgi brīdinājumi par likvidēšanu	26
Citi padomi pareizai izmantošanai	27
Norādījumi par EELA	28
Uzstādīšana	29
Ledusskapja pārskats	29
Uzstādīšanas darbības	30
Darbība	36
Galvenais panelis (tikai attiecīgajiem modeļiem)	36
SmartThings lietotne (tikai attiecīgajiem modeļiem)	41
Īpašas funkcijas	44
Apkope	48
Durvju roktura pozīcijas apgrīšana (modeļiem ar uz āru izvirzītiem rokturiem)	48
Durvju atvēruma virziena maiņa (tikai attiecīgajiem modeļiem)	49
Pārvietošana un kopšana	63
Tīrīšana	65
Maiņa	66
Pāra uzstādījums (tikai attiecīgajiem modeļiem)	67
Traucējummeklēšana	74
Vispārīga informācija	74
Vai no ledusskapja izplatās neparastas skaņas?	76
SmartThings lietotne (tikai attiecīgajiem modeļiem)	78
Pielikums	79
Drošības instrukcijas	79
Uzstādīšanas instrukcijas	79
Temperatūras instrukcija	80
Modeļa un rezerves daļu pasūtīšanas informācija	83

Drošības informācija

Pirms sava jaunā „Samsung” ledusskapja lietošanas rūpīgi izlasiet šo rokasgrāmatu, lai zinātu, kā droši un efektīvi izmantot savas jaunās ierīces piedāvātās iespējas un funkcijas.

Kas jāzina par drošības norādījumiem

- Šajā rokasgrāmatā sniegtie brīdinājumi un svarīgie drošības norādījumi neietver visus iespējamus apstākļus un situācijas.
Uzstādot, apkopjot un lietojot ierīci, jums jābūt prātīgiem un piesardzīgiem.
- Tā kā šie lietošanas norādījumi attiecas uz vairākiem modeļiem, dažas jūsu ledusskapja īpašības var nedaudz atšķirties no šajā rokasgrāmatā aprakstītajām, un, iespējams, ne visas brīdinājuma zīmes attiecas uz konkrēto ledusskapi. Ja jums ir jautājumi vai bažas, sazinieties ar tuvāko servisa centru vai meklējiet palīdzību un informāciju tiešsaistē – vietnē www.samsung.com.
- Kā aukstumnesējs tiek izmantots R-600a vai R-134a. Apskatiet kompresora plāksnīti ierīces aizmugurē vai nominālo vērtību plāksnīti ledusskapja iekšpusē, lai uzzinātu, kāds aukstumnesējs ir izmantots jūsu ierīcē. Ja šis izstrādājums satur viegli uzliesmojošu gāzi (aukstumnesēju R-600a), sazinieties ar vietējo pašvaldību, lai uzzinātu par šā izstrādājuma drošu likvidēšanu.
- Lai dzesēšanas kontūra noplūdes gadījumā novērstu viegli uzliesmojošas gāzes un gaisa maisījuma veidošanos, telpas izmērs, kurā var novietot ierīci, ir atkarīgs no izmantotā aukstumnesēja daudzuma.

- Nekad neieslēdziet ierīci, ja konstatējat bojājumu pazīmes. Šaubu gadījumā sazinieties ar izplatītāju. Telpas, kurā tiks novietots ledusskapis, izmēram ir jāatbilst 1 m³ uz katriem 8 g ierīcē izmantotā R-600a aukstumnesēja. Jūsu konkrētajā ierīcē izmantotā aukstumnesēja daudzums ir norādīts identifikācijas plāksnītē ierīces iekšpusē.
- Aukstumnesējs, kas izšļācas no caurulēm, varētu aizdegties vai ievainot acis. Ja aukstumnesējs izplūst no caurules, neizmantojiet atklātu liesmu, pārvietojiet visus degošos priekšmetus tālāk no izstrādājuma un nekavējoties izvēdiniet telpu.
 - Pretējā gadījumā var tikt izraisīta aizdegšanās vai eksplozija.
- Lai izvairītos no pārtikas sabojāšanās, lūdzu, ievērojiet tālāk minētos norādījumus.
 - Ilgstoša durvju atvēršana var izraisīt būtisku temperatūras paaugstināšanos ierīces nodalījumos.
 - Regulāri tīriet virsmas, kas var nonākt saskarē ar pārtiku, un pieejamās drenāžas sistēmas.
 - Iztīriet ūdens tvertnes, ja tās nav izmantotas 48 stundas; izskalojiet ūdens padevei pievienoto ūdens sistēmu, ja ūdens padeve nav izmantota 5 dienas.
 - Jēlu gaļu un zivis uzglabājiet ledusskapī piemērotos konteineros tā, lai tās nenonāktu saskarē ar citu pārtiku vai neiepilētu uz tās.
 - Divzvaigžņu saldētas pārtikas nodalījumi ir piemēroti iepriekš sasaldētas pārtikas uzglabāšanai, saldējuma uzglabāšanai vai pagatavošanai un ledus kubiņu gatavošanai.

Drošības informācija

- Vienas, divu un trīs zvaigžņu nodalījumi nav piemēroti svaigas pārtikas saldēšanai.
- Ja dzesēšanas iekārta tiek atstāta tukša uz ilgu laiku, izslēdziet to, atkausējiet, iztīriet, izžāvējiet un atstājiet durvis atvērtas, lai novērstu pelējuma veidošanos iekārtā.

Svarīgi drošības simboli un piesardzības pasākumi.

Lūdzu, sekojiet visiem šajā rokasgrāmatā sniegtajiem drošības norādījumiem. Šajā rokasgrāmatā tiek izmantoti šādi drošības simboli.

BRĪDINĀJUMS

Bīstamība vai nedrošas darbības, kas var izraisīt **smagus ievainojumus, īpašuma bojājumus un/vai nāvi.**

UZMANĪBU!

Bīstamība vai nedrošas darbības, kas var izraisīt **smagus ievainojumus un/vai īpašuma bojājumus.**

PIEZĪME

Noderīga informācija, kas palīdz lietotājam izprast un apzināt ledusskapja sniegtās priekšrocības.

Šo brīdinājuma zīmju nolūks ir brīdināt jūs vai citas personas par iespējamiem ievainojumiem.

Rūpīgi ievērojiet šīs zīmes.

Pēc šīs nodaļas izlasīšanas glabājiet rokasgrāmatu drošā vietā, lai vajadzības gadījumā varētu to izmantot.

Svarīgi piesardzības pasākumi drošībai



Brīdinājums: aizdegšanās risks / viegli uzliesmojoši materiāli

BRĪDINĀJUMS

- Ierīces uzstādīšanas laikā raugieties, lai strāvas vads netiktu iespiests vai bojāts.
- Nenovietojiet ierīces aizmugurē daudzkontakta strāvas pagarinātājus vai pārvietojamos strāvas avotus.
- Piepildiet tikai ar dzeramo ūdeni.
- Pievienojiet tikai dzeramā ūdens padevei.
- Neaizsedziet ventilācijas atveres ierīces korpusā vai montāžas struktūrā, ja ierīce ir iebūvēta.
- Atkausēšanas procesa paātrināšanai neizmantojiet mehāniskas ierīces vai citus līdzekļus, izņemot ražotāja ieteiktos.
- Nesabojājiet aukstumnesēja kontūru.
- Nelietojiet ierīces pārtikas produktu nodalījumos elektroierīces, ja vien to nav ieteicis ražotājs.
- Šo ierīci nedrīkst lietot cilvēki (tostarp bērni) ar ierobežotām fiziskajām, uztveres vai garīgajām spējām vai ar nepietiekamu pieredzi un zināšanām, izņemot gadījumus, kad par šo cilvēku drošību atbildīgā persona ir īpaši apmācījusi viņus lietot šo ierīci un nodrošina uzraudzību.

- Šo ierīci var lietot vismaz 8 gadus veci bērni, kā arī cilvēki ar ierobežotām fiziskajām, uztveres un garīgajām spējām vai ar nepietiekamu pieredzi un zināšanām, ja šiem cilvēkiem ir nodrošināta uzraudzība vai drošas lietošanas apmācība un viņi apzinās iespējamo bīstamību. Bērni nedrīkst spēlēt ar ierīci. Ierīces tīrīšanu un apkopi nedrīkst veikt neuzraudzīti bērni. Bērniem vecumā no 3 līdz 8 gadiem ir atļauts ievietot produktus dzesēšanas iekārtās un izņemt no tām.
- Lai izvairītos no bīstamām situācijām, ja bojāts elektrības vads, tā nomaiņu drīkst veikt tikai ražotājs, tā servisa centra pārstāvis, vai personas ar līdzīgu kvalifikāciju.
- Kontaktligzdai jābūt viegli pieejamai, lai avārijas situācijā ierīci varētu ātri atvienot no barošanas.
 - Tai jāatrodas ārpus ierīces aizmugurējās daļas zonas.
- Neglabāriet šajā ierīcē sprāgstošas vielas, piemēram, aerosola baloniņus ar uzliesmojošu degmaisījumu.
- Ja izstrādājumam ir LED spuldzes, neizjauciet lampiņas pārsegu un LED spuldzes saviem spēkiem.
 - Sazinieties ar „Samsung” servisa centru.
 - Izmantojiet tikai ražotāja vai apkopes speciālistu nodrošinātās LED spuldzes.
- Lai visefektīvāk izmantotu enerģiju, uzstādiet visus iekšējos elementus, piemēram, grozus, atvilktnes, plauktus ražotāja ieteiktajās pozīcijās.
- Lai nodrošinātu vislabāko produkta energoefektivitāti, lūdzu, saglabāiet visu plauktu, atvilktnu un grozu oriģinālo izvietošanu.



Energijas patēriņa samazināšana

- Uztādiert ierīci vēsā, sausā telpā ar atbilstošu ventilāciju.
- Pārlicinieties, ka ierīce nav pakļauta tiešai saules staru iedarbībai, un nenovietojiet to tiešā siltuma avota (piemēram, radiatora) tuvumā.
 - Energoefektivitātes nodrošināšanai ieteicams neaizklāt ventilācijas atveres vai režģus.
 - Atdzesējiet siltu ēdienu pirms ievietošanas ierīcē.
 - Lai atkausētu saldētu pārtiku, ievietojiet to ledusskapī. Saldēto produktu zemo temperatūru varat izmantot pārtikas atdzesēšanai ledusskapī.
 - Neturiet ierīces durvis pārāk ilgi atvērtas, izņemot ēdienu vai ieliekot to ierīcē.
 - Jo īsāku laiku sprīdi durvis ir atvērtas, jo mazāks ledus daudzums izveidosies saldētavā.
 - Regulāri notīriet ledusskapja aizmugurējo daļu. Putekļi palielina enerģijas patēriņu.
 - Neuzstādiert zemāku temperatūru, kā nepieciešams.
 - Pārlicinieties, ka ledusskapja pamatnē un aizmugurējā daļā tiek nodrošina pietiekama gaisa izplūde. Neaizklājiet gaisa ventilācijas atveres.
 - Veicot uzstādīšanu, pārlicinieties, ka ir ievērots pietiekams attālums līdz labajai, kreisajai, apakšējai un augšējai daļai. Tas palīdzēs samazināt enerģijas patēriņu, tādējādi samazinot elektrības izmaksas.
- Ieteicamais attālums:
 - labajā, kreisajā pusē un aizmugurē: ne mazāk kā 50 mm;
 - augšdaļā: ne mazāk kā 100 mm.





Drošības informācija

Šo ierīci paredzēts izmantot māsaimniecībās vai līdzīgos apstākļos, piemēram:

- darbinieku virtuvēs veikalos, birojos vai citās darbavietās;
- lauku mājās, viesnīcās, moteļos un citās dzīvojamajās telpās;
- naktsmītnēs, kurās piedāvā arī brokastis;
- izbraukumu ēdināšanas vai līdzīgos uzņēmumos, kas nenodarbojas ar tiešo tirdzniecību.

Nopietna brīdinājuma zīmes attiecībā uz transportēšanu un uzstādīšanas vietu

BRĪDINĀJUMS

- Transportējot un uzstādot ierīci, uzmanieties, lai nesabojātu kādu no dzesēšanas kontūra daļām.
 - Aukstumnesējs, kas izplūst no caurules, var aizdegties vai ievainot acis. Ja ir konstatēta noplūde, izvairieties no atklātas liesmas vai iespējamiem aizdegšanās avotiem un vairākas minūtes vēdiniet telpu, kurā novietota ierīce.
 - Šī ierīce satur nelielu daudzumu izobutāna aukstumnesēja (R-600a); tā ir videi nekaitīga, tomēr ugunsnedroša dabasgāze. Transportējot un uzstādot ierīci, uzmanieties, lai nesabojātu kādu no dzesēšanas kontūra daļām.



Būtiski svarīgi brīdinājumi par uzstādīšanu

BRĪDINĀJUMS

- Neuzstādiet ledusskapi mitrā vietā, kā arī vietās, kur tas varētu saskarties ar ūdeni.
 - Bojāta elektrisko detaļu izolācija var izraisīt elektriskās strāvas triecienu vai aizdegšanos.
- Nenovietojiet ledusskapi tiešos saules staros un vietās, kur to ietekmē karstums no plītim, telpu sildītājiem vai citām ierīcēm.
- Nepievienojiet vienam universālam elektrības kontaktligzdu blokam vairākas ierīces. Ledusskapim vienmēr jābūt pievienotam pie atsevišķa strāvas padeves avota, kura nominālais spriegums atbilst ledusskapja nominālu plāksnītē norādītajam.
 - Tādējādi ir nodrošināta optimāla darbība un novērsta iekšējo elektroshēmu pārslodze, kas pārkarsušu vadu dēļ var izraisīt ugunsbīstamību.
- Ja sienas kontaktligzda ir vaļīga, neievietojiet tajā elektrības kontaktdakšu.
 - Iespējams elektriskās strāvas trieciena vai aizdegšanās risks.
- Neizmantojiet vadu, ja tas ir saplaisājis vai nodilis vada vidusdaļā vai pie kāda no vada galiem.
- Pārmērīgi nelokiet strāvas vadu un novietojiet uz tā smagus priekšmetus.
- Nevelciet un pārmērīgi nelokiet strāvas vadu.
- Nesagrieziet un nesasieniet strāvas vadu.

Drošības informācija

- Neaizāķējiet strāvas vadu aiz kāda metāla priekšmeta, nenovietojiet uz vada smagus priekšmetus, neievietojiet strāvas vadu starp priekšmetiem, kā arī neiebīdiēt to telpā aiz ierīces.
- Pārvietojiet ledusskapi uzmanīgi, lai ar to nespīestu vai nesabojātu strāvas vadu.
 - Tādējādi var izraisīt elektriskās strāvas triecienu vai aizdegšanos.
- Nekad neatvienojiet ledusskapi, raujot strāvas vadu. Vienmēr cieši satveriet spraudni un uzmanīgi izvelciet to no kontaktligzdas.
 - Vada bojājumi var izraisīt īsslēgumu, aizdegšanos un/ vai elektriskās strāvas triecienu.
- Neizmantojiet ledusskapja tuvumā aerosolus.
 - Izmantojot ledusskapja tuvumā aerosolus, var izraisīt sprādzienu vai aizdegšanos.
- Neuzstādiēt šo ierīci sildītāju un degošu materiālu tuvumā.
- Neuzstādiēt šo ierīci vietās, kur var notikt gāzes noplūde.
 - Tādējādi var izraisīt elektriskās strāvas triecienu vai aizdegšanos.
- Pirms ledusskapja lietošanas tas jānovieto pareizi un jāuzstāda saskaņā ar rokasgrāmatas norādījumiem.
- Pievienojiet elektrības kontaktdakšu pareizā pozīcijā, lai vads karātos lejup.
 - Ja pievienosit elektrības kontaktdakšu otrādi, vads var tikt noslēgts un izraisīt aizdegšanos vai elektriskās strāvas triecienu.
- Pārlicinieties, ka ledusskapja aizmugures daļa nespīež un nebojā elektrības kontaktdakšu.

- Pēc izsaiņošanas uzglabājiet iepakojuma materiālus bērniem nepieejamā vietā.
 - Uzliekot iepakojuma materiālus uz galvas, bērns var nosmakt.
- Neuzstādiet šo ierīci mitrā, eļļainā vai putekļainā vidē vai vietā, kas pakļauta tiešiem saules stariem un ūdenim (lietus pilēm).
 - Bojāta elektrisko detaļu izolācija var izraisīt elektriskās strāvas triecienu vai aizdegšanos.
- Ja ledusskapī ir uzkrājušies putekļi vai ūdens, atvienojiet elektrības kontaktdakšu un sazinieties ar savu „Samsung Electronics” servisa centru.
 - Pretējā gadījumā iespējama aizdegšanās.
- Nestāviet uz ierīces un nenovietojiet uz tās priekšmetus (piemēram, veļu, aizdegtas sveces, aizdegtas cigaretes, traukus, ķīmikālijas, metāla priekšmetus u. c.).
 - Tādējādi var izraisīt elektriskās strāvas triecienu, aizdegšanos, problēmas ar izstrādājumu vai traumas.
- Pirms izstrādājuma sākotnējās pievienošanas elektrotīklam, jums jānoņem visas plastmasas aizsargplēves.
- Pieskatiet bērnus, lai nepieļautu rotaļas ar durvju regulēšanas atspergredzeniem vai ūdens caurules skavām.
 - Aizrījoties ar atspergredzenu vai ūdens caurules skavu, bērns var nosmakt. Glabājiet atspergredzenus un ūdens caurules skavas bērniem nepieejamā vietā.
- Ledusskapis ir droši jāieņemē.
 - Pirms ierīces daļu pārbaudes vai labošanas vienmēr parliecinieties, ka ledusskapis ir iezemēts. Strāvas noplūde var radīt nopietnu elektriskās strāvas triecienu.

Drošības informācija

- Iezemēšanai nekad neizmantojiet gāzes caurules, tālruņu vadus vai citus iespējamus zibens uztvērējus.
 - Ledusskapis jāiezemē, lai novērstu elektrības noplūdi vai elektriskās strāvas triecienu, ko izraisa strāvas noplūde no ledusskapja.
 - Tā var izraisīt elektriskās strāvas triecienu, aizdegšanos, sprādzienu vai problēmas ar izstrādājumu.
- Elektrības kontaktdakšu stingri iespraudiet sienas kontaktligzdā. Neizmantojiet bojātu elektrības spraudni, bojātu strāvas vadu vai vaļīgu sienas kontaktligzdu.
 - Tādējādi var izraisīt elektriskās strāvas triecienu vai aizdegšanos.
- Ledusskapja drošinātāja maiņa jāuztic kvalificētam tehniķim vai servisa uzņēmumam.
 - Pretējā gadījumā iespējams elektriskās strāvas trieciens vai savainojumi.

Brīdinājumi par uzstādīšanu

UZMANĪBU!

- Raugieties, lai ap ledusskapi būtu pietiekami daudz brīvas vietas, un uzstādiēt to uz līdzenas virsmas.
 - Ja ledusskapis neatrodas uz līdzenas virsmas, var pasliktināties tā dzesēšanas efektivitāte un ilgmūžība.
- Pēc ierīces uzstādīšanas un ieslēgšanas nogaidiet 2-3 stundas un tikai pēc tam ievietojiet tajā pārtikas produktus.
- Mēs stingri iesakām ledusskapja uzstādīšanu uzticēt kvalificētam tehniķim vai servisa uzņēmumam.
 - Pretējā gadījumā var izraisīt elektriskās strāvas triecienu, aizdegšanos, sprādzienu, problēmas ar izstrādājumu vai ievainojumus.

Drošības informācija

Būtiski svarīgi brīdinājumi par lietošanu

BRĪDINĀJUMS

- Neievietojiet elektrības kontaktdakšu sienas kontaktligzdā ar slapjām rokām.
 - Tā var izraisīt elektriskās strāvas triecienu.
- Neuzglabājiēt uz ierīces nekādus priekšmetus.
 - Atverot vai aizverot durvis, priekšmeti var nokrist un radīt traumas un/vai materiālus zaudējumus.
- Neievietojiet rokas, kājas vai metāla priekšmetus (piemēram, irbulīšus utt.) ledusskapja apakšdaļā vai aizmugurē.
 - Tādējādi var izraisīt elektriskās strāvas triecienu vai traumas.
 - Asas malas var radīt ievainojumus.
- Nepieskarieties saldētavas iekšsienām vai saldētavā uzglabātiem produktiem ar slapjām rokām.
 - Šādi var apsaldēt rokas.
- Nenovietojiet uz ledusskapja priekšmetus, kas pildīti ar ūdeni.
 - Ūdenim izlīstot, iespējams aizdegšanās vai elektriskās strāvas trieciena risks.
- Neglabājiēt ledusskapī gaistošas vai uzliesmojošas vielas vai priekšmetus (benzolu, šķīdinātāju, propāna gāzi, spirtu, ēteri, sašķidrināto gāzi un līdzīgus izstrādājumus).
 - Šis ledusskapis ir paredzēts tikai pārtikas produktu glabāšanai.
 - Tādējādi var izraisīt sprādzienu vai aizdegšanos.

- Pieskatiet bērnus, lai viņi nerotaļātos ar ierīci.
 - Netuviniet pirkstus „saspiešanas punktu” zonām. Atstarpes starp durvīm un korpusu ir nelielas. Ja šajā zonā ir bērni, durvis atveriet uzmanīgi.
- Nelieciat pirkstus vai bērnu pirkstus starp durvīm.
 - Netuviniet pirkstus kreisās un labās puses durvju spraugām. Atveriet durvis uzmanīgi, ja pirksti atrodas starp durvīm.
- Neļaujiet bērniem šūpoties durvīs vai uz durvju lādēm. Tādējādi var gūt nopietnus ievainojumus.
- Neļaujiet bērniem kāpt ledusskapī. Viņi var iesprūst.
- Nelieciat rokas apakšējā nodalījumā zem ierīces.
 - Asas malas var radīt ievainojumus.
- Neglabājiet ledusskapī farmaceitiskus izstrādājumus, zinātnisko materiālu vai pret zemu temperatūru jutīgus izstrādājumus.
 - Ledusskapī nedrīkst uzglabāt produktus, kuriem ir nepieciešama precīza uzglabāšanas temperatūra.
- Ja saozāt medicīnisku smaržu vai dūmus, nekavējoties atvienojiet strāvas kontaktdakšu un sazinieties ar „Samsung Electronics” servisa centru.
- Ja ledusskapī uzkrājušies putekļi vai ūdens, atvienojiet elektrības kontaktdakšu un sazinieties ar „Samsung Electronics” servisa centru.
 - Pretējā gadījumā iespējama aizdegšanās.
- Neļaujiet bērniem kāpt uz atvilktnes vāka.
 - Atvilktnē var salūzt un bērni var paslīdēt.
- Neatstājiet vaļā ledusskapja durvis, ja ierīci nepieskatāt, un neļaujiet bērniem kāpt ledusskapī.

Drošības informācija

- Neļaujiet zīdaiņiem vai bērniem kāpt atvilktnē.
 - Iesprūstot var nosmakt, tādējādi izraisot nāvi, vai gūt ievainojumus.
- Nepārpildiet ledusskapi ar ēdienu.
 - Atverot durvis, var izkrist priekšmeti un radīt traumas vai materiālus zaudējumus.
- Neizsmidziniet uz ierīces virsmas gaistošas vielas, piemēram, insekticīdu.
 - Tas ne vien kaitē cilvēkiem, bet arī var izraisīt elektriskās strāvas triecienu, aizdegšanos vai problēmas ar izstrādājumu.
- Nelieciet pirkstus vai jebkādas priekšmetus ūdens dozatora atverē, ledus teknē un ledus automāta spainī.
 - Tādējādi iespējams gūt ievainojumus vai radīt bojājumus.
- Ledusskapja tuvumā neizmantojiet un nenovietojiet pret temperatūru jutīgas vielas, piemēram, viegli uzliesmojošus aerosolus, uzliesmojošus priekšmetus, sauso ledu, medikamentus vai ķīmikālijas.
- Neizmantojiet fēnu ledusskapja iekšpusē žāvēšanai. Neievietojiet ledusskapī aizdegtu sveci nepatīkamas smakas novēršanai.
 - Tādējādi var izraisīt elektriskās strāvas triecienu vai aizdegšanos.
- Ūdens tvertnes, ledus paplātes un ūdens kubiņu piepildīšanai izmantojiet tikai dzeramo ūdeni (minerālūdeni vai attīrītu ūdeni).
 - Nelejiet tvertnē tēju, sulu vai sporta dzērienus; tādā veidā var sabojāt ledusskapi.

- Nestāviet uz ierīces un nenovietojiet uz tās priekšmetus (piemēram, veļu, aizdegtas sveces, aizdegtas cigaretes, traukus, ķīmikālijas, metāla priekšmetus u. c.). Tādējādi var izraisīt elektriskās strāvas triecienu, aizdegšanos, problēmas ar izstrādājumu vai traumas. Nenovietojiet uz ierīces traukus, kas pildīti ar ūdeni.
 - Ūdenim izlīstot, iespējams aizdegšanās vai elektriskās strāvas trieciena risks.
- Neskatieties tieši uz ultravioleto staru LED lampu ilgāku laiku.
 - Ultravioletie stari var izraisīt acs saspringumu.
- Neievietojiet plauktu otrādi. Plaukta aizturis varētu nedarboties.
 - Krītošs stikla plaukts var radīt ievainojumus.
- Netuviniet pirkstus „saspiešanas punktu” zonām. Atstarpes starp durvīm un korpusu ir nelielas. Ja šajā zonā ir bērni, durvis atveriet uzmanīgi.
- Ja ir konstatēta gāzes noplūde, izvairieties no atklātas liesmas vai iespējamiem aizdegšanās avotiem un vairākas minūtes vēdiniet telpu, kurā ir ierīce.
 - Nepieskarieties ierīcei vai strāvas vadam.
 - Nelietojiet ventilācijas ventilatoru.
 - Dzirkstele var izraisīt elektriskās strāvas triecienu vai aizdegšanos.
- Pudeles jāuzglabā cieši kopā, lai tās neizkristu.
- Šis izstrādājums paredzēts tikai pārtikas produktu uzglabāšanai mājas apstākļos.

Drošības informācija

- Nelieciet pirkstus vai jebkādas priekšmetus ūdens dozatora atverē, ledus teknē un ledus automāta spainī.
 - Tādējādi iespējams gūt ievainojumus vai radīt bojājumus.
- Nemēģiniet saviem spēkiem remontēt, izjaukt vai pārveidot ierīci.
- Neizmantojiet drošinātāju (piemēram, vara, tērauda stiepli, u. c.), kas neatbilst standarta drošinātājam.
- Ja jūsu ledusskapim vajadzīgs remonts vai atkārtota uzstādīšana, sazinieties ar tuvāko servisa centru.
 - Pretējā gadījumā var izraisīt elektriskās strāvas triecienu, aizdegšanos, problēmas ar izstrādājumu vai gūt ievainojumus.
- Ja no ledusskapja izdalās deguma smaka vai izplūst dūmi, nekavējoties atvienojiet ledusskapi no elektrotīkla un sazinieties ar „Samsung Electronics” servisa centru.
 - Pretējā gadījumā pastāv elektriskās strāvas trieciena vai aizdegšanās risks.
- Pirms ledusskapja iekšējās lampiņas nomaiņas izņemiet strāvas kontaktdakšu no kontaktligzdas.
 - Pretējā gadījumā pastāv elektriskās strāvas trieciena risks.
- Ja, mainot spuldzi, kas nav LED spuldze, rodas problēmas, sazinieties ar „Samsung” servisa centru.
- Elektrības kontaktdakšu stingri iespraudiet sienas kontaktligzdā.
- Neizmantojiet bojātu elektrības kontaktligzdu, bojātu strāvas vadu vai vaļīgu sienas kontaktligzdu.
 - Tādējādi var izraisīt elektriskās strāvas triecienu vai aizdegšanos.

Brīdinājumi par lietošanu

UZMANĪBU!

- No jauna nesasaldējiet atkausētus pārtikas produktus.
 - Saldētā un atkausētā pārtika kaitīgās baktērijas savairosies ātrāk nekā svaigā.
 - Otrajā atkausēšanā sadalīsies vēl vairāk šūnu, izskalojot šķidrumu un mainot produkta integritāti.
- Neatkausējiet gaļu istabas temperatūrā.
 - Drošība būs atkarīga no tā, vai rīcība ar neapstrādāto produktu ir bijusi pareiza.
- Neievietojiet saldētavā stikla traukus, pudeles vai gāzētus dzērienus.
 - Trauks varētu sasalt un saplīst, radot ievainojumus.
- Izmantojiet tikai kopā ar ledusskapi piegādāto ledus automātu.
- Ja būsit prombūtnē ilgāku laika periodu (piemēram, dodoties atvaļinājumā) un neizmantosiet ūdens vai ledus automātus, noslēdziet ūdens padeves vārstu.
 - Pretējā gadījumā var rasties ūdens noplūde.
- Ja neizmantosiet ledusskapi ļoti ilgu laika periodu (3 nedēļas vai ilgāk), iztukšojiet ledusskapi, tostarp ledus spaini, atvienojiet to no strāvas, noslēdziet ūdens padeves vārstu, noslaukiet uz tā iekšsienām uzkrājušos mitrumu un atstājiet durvis atvērtas, lai novērstu pelējuma un smakas veidošanos.



Drošības informācija

- Lai izstrādājums darbotos optimāli, ievērojiet tālāk minētos norādījumus.
 - Pārtikas produktus nelieciet pārāk tuvu ventilācijas atverēm ierīces aizmugurē, jo tie var traucēt brīvai gaisa cirkulācijai ledusskapja nodalījumā.
 - Pirms produktu ievietošanas ledusskapī rūpīgi ietiniet tos vai ielieciet gaisa necaurlaidīgos traukos.
 - Ievērojiet saldēto produktu maksimālo glabāšanas laiku un derīguma termiņus.
 - Ledusskapi nav nepieciešams atvienot no strāvas avota, ja plānojat būt prombūtnē mazāk kā trīs nedēļas. Tomēr, ja būsiet prombūtnē ilgāk nekā trīs nedēļas, izņemiet visus pārtikas produktus un ledus spainī esošo ledu, atvienojiet ledusskapi no strāvas, noslēdziet ūdens padeves vārstu, noslaukiet uz tā iekšsienām uzkrājušos mitrumu un atstājiet durvis atvērtas, lai novērstu pelējuma un smakas veidošanos.
- Garantijas serviss un pārveidojumi
 - „Samsung” garantijas serviss neattiecas uz izmaiņām vai pārveidojumiem, ko trešā puse veikusi šai gatavajai ierīcei; turklāt „Samsung” neuzņemas atbildību par drošības problēmām un bojājumiem, kas radušies pēc trešās puses veiktiem pārveidojumiem.
- Neaizsedziet gaisa atveres ledusskapja iekšpusē.
 - Aizsprostojot gaisa atveres, īpaši ar plastmasas maisiņu, ledusskapi var pārdzesēt. Ja šis dzesēšanas periods ieilgst, ūdens filtrs var plīst un izraisīt ūdens noplūdi.
- Izmantojiet tikai ar ledusskapi piegādāto ledu automātu.



- Izslaukiet tā iekšpusē uzkrājušos mitrumu un atstājiet durvis atvērtas.
 - Pretējā gadījumā ledusskapī var veidoties smaka un pelējums.
- Ja ledusskapis ir atvienots no strāvas avota, pirms atkārtotas pievienošanas jānogaida vismaz piecas minūtes.
- Ja ledusskapis ir samircis ūdenī, izņemiet strāvas kontaktdakšu un sazinieties ar „Samsung Electronics” servisa centru.
- Neskrāpējiet un spēcīgi nespiediet stikla virsmas.
 - Saplīsis stikls var izraisīt traumas un/vai īpašuma bojājumus.
- Ūdens tvertnē un ledus kubiņu paplātē leļiet tikai dzeramo ūdeni (ūdensvada ūdens, minerālūdens vai attīrīts ūdens).
 - Neļļiet tvertnē tēju vai sporta dzērienus. Šādi rīkojoties, var sabojāt ledusskapi.
- Veicot šīs darbības, raugieties, lai neiesprūstu pirksti.
- Ja ledusskapis tiek applūdināts, sazinieties ar tuvāko servisa centru.
 - Iespējams elektriskās strāvas trieciens vai aizdegšanās risks.
- Neglabāļiet ledusskapja durvju plauktu tvertnēs augu eļļu. Eļļā var sabiezēt, kā rezultātā tā kļūst negaršīga un grūti lietojama. Tāpat eļļā var izšļakstīties no atvērtā iepakojuma, un rezultējošā eļļas noplūde var izraisīt durvju plauktu tvertnu plaisāšanu. Pēc eļļas iepakojuma atvēršanas to ieteicams uzglabāt vēsā un aptumšotā vietā, piemēram, virtuves skapītī vai pieliekamajā.
 - Augu eļļas piemēri: olīveļļā, kukurūzas eļļā, vīnogu kauliņu eļļā u.c.

Drošības informācija

Brīdinājumi par tīrīšanu

UZMANĪBU!

- Neizsmidziniet ūdeni tieši uz ledusskapja iekšējām vai ārējām virsmām.
 - Iespējama aizdegšanās vai elektriskās strāvas trieciens.
- Neizmantojiet fēnu ledusskapja iekšpusē žāvēšanai.
- Neievietojiet ledusskapī aizdegtu sveci, lai novērstu nepatīkamu smaku.
 - Tādējādi var izraisīt elektriskās strāvas triecienu vai aizdegšanos.
- Neizsmidziniet uz displeja tīrīšanas līdzekļus.
 - No displeja var atdalīties drukātie burti.
- Ja ierīcē iekļuvušas nepiemērotas vielas, piemēram, ūdens, atvienojiet strāvas kontaktdakšu un sazinieties ar tuvāko servisa centru.
 - Pretējā gadījumā ir iespējams elektriskās strāvas trieciens vai aizdegšanās.
- Lai notīrītu svešķermeņus vai putekļus no elektrības kontaktdakšas metāla spailēm, izmantojiet tīru, sausu drānu. Spraudņa tīrīšanai neizmantojiet slapju vai mitru drānu.
 - Pretējā gadījumā iespējama aizdegšanās vai elektriskās strāvas trieciens.
- Netīriet ierīci, smidzinot ūdeni tieši uz tās.
- Neizmantojiet tīrīšanai benzolu, šķīdinātāju, līdzekli „Clorox” vai hlorīdu.
 - Tie var sabojāt ierīces virsmu un izraisīt aizdegšanos.

- Nelieciiet pirkstus vai jebkākus priekšmetus ūdens padeves atverē.
 - Tādējādi iespējams gūt ievainojumus vai radīt bojājumus.
- Pirms tīrīšanas vai apkopes izņemiet ierīces kontaktdakšu no sienas kontaktligzdas.
 - Pretējā gadījumā ir iespējams elektriskās strāvas trieciens vai aizdegšanās.
- Ledusskapja tīrīšanai izmantojiet tīru sūkli vai mīkstu drānu, kas samitrināta siltā ūdenī, kam pievienots neitrāls mazgāšanas līdzeklis.
- Nelietojiet abrazīvus vai spēcīgas iedarbības tīrīšanas līdzekļus, piemēram, logu tīrīšanas aerosolus, abrazīvas tīrīšanas pastas, viegli uzliesmojošus šķidrumus, sāļsskābi, tīrīšanas vasku, koncentrētus mazgāšanas līdzekļus, balinātājus vai tīrīšanas līdzekļus, kas satur naftas produktus, lai tīrītu ierīces ārējās virsmas (durvis un korpusu), plastmasas detaļas, durvju un iekšējos paneļus un blīvējumus.
 - Tie var saskrāpēt vai bojāt izmantotos materiālus.
- Netīriet stikla plauktus vai pārsegus ar siltu ūdeni, kamēr tie ir auksti. Stikla plaukti un pārsegi var saplīst, ja tie tiek pakļauti straujām temperatūras maiņām vai triecienam, piemēram, uzsitot vai noņemot zemē.

Drošības informācija

Būtiski svarīgi brīdinājumi par likvidēšanu

BRĪDINĀJUMS

- Izstrādājuma iesaiņojuma materiālus likvidējiet videi nekaitīgā veidā.
- Pirms likvidēšanas pārlicinieties, vai ierīces aizmugurē nav bojāta kāda no caurulēm.
- Kā aukstumnesējs tiek izmantots R-600a vai R-134a. Apskatiet kompresora plāksnīti ierīces aizmugurē vai nominālo vērtību plāksnīti ledusskapja iekšpusē, lai uzzinātu, kurš aukstumnesējs ir izmantots jūsu ledusskapī. Ja šis aukstumnesējs satur viegli uzliesmojošu gāzi (aukstumnesēju R-600a), sazinieties ar vietējo pašvaldību, lai uzzinātu par šā izstrādājuma drošu likvidēšanu.
- Likvidējot šo ledusskapi, noņemiet durvis, durvju blīves un durvju fiksatoru, lai iekšpusē nevarētu tikt iesprostoti mazi bērni vai dzīvnieki. Pieskatiet bērnus, lai viņi nerotaļātos ar ierīci. Ierīcē iesprostots bērns var savainoties vai nosmakt.
 - Ierīcē iesprostots bērns var tikt savainots vai nosmakt.
- Izolācijai ir izmantots ciklopentāns. Izolācijas materiāla gāzēm ir jāievēro īpaša likvidēšanas procedūra. Sazinieties ar vietējām iestādēm un noskaidrojiet informāciju par videi drošu šā izstrādājuma likvidēšanu.
- Pēc izsaiņošanas noglabājiet iepakojuma materiālus bērniem nepieejamā vietā, jo tie var būt bīstami.
 - Uzmaucot maisiņu galvā, bērns var nosmakt.

Citi padomi pareizai izmantošanai

- Elektroapgādes traucējumu gadījumā sazinieties ar vietējo elektroenerģijas uzņēmumu un noskaidrojiet, kad traucējumi tiks novērsti.
 - Vairākums elektroapgādes traucējumu, kurus novērš stundas vai divu stundu laikā, neietekmē ledusskapja temperatūru. Tomēr strāvas padeves pārtraukuma laikā centieties iespējami retāk atvērt durvis.
 - Ja strāvas padeves pārtraukums ir ilgāks par 24 stundām, izņemiet un izmetiet visus saldētos produktus.
- Ja ledusskapis ilgāku laiku stāv vietā, kur apkārtējā gaisa temperatūra pastāvīgi ir zemāka par ierīces darbībai paredzēto temperatūru, ledusskapis var darboties ar pārtraukumiem (saldētie produkti var kust vai saldētās pārtikas nodalījumā var paaugstināties temperatūra).
- Atsevišķi produkti, ja tos uzglabā augstākā temperatūrā, varētu sabojāties.
- Jūsu ierīcē neveidojas apsarmojums, tāpēc tā nav manuāli jāatkausē. Tas notiek automātiski.
- Temperatūras paaugstināšanās atkausēšanas laikā atbilst ISO prasībām. Ja ierīces atkausēšanas laikā vēlaties novērst nevēlamu sasaldētās pārtikas temperatūras paaugstināšanos, ietiniet sasaldēto pārtiku vairākās avīzes kārtās.
- No jauna nesasaldējiet iepriekš pilnībā atkausētus pārtikas produktus.

Drošības informācija

Norādījumi par EEIA



Izstrādājuma pareiza likvidēšana (Attiecas uz nolietotām elektriskām un elektroniskām ierīcēm)

(Piemērojams valstīs ar atsevišķām savākšanas sistēmām)

Šis uz izstrādājuma un tā piederumiem vai pievienotajā dokumentācijā izvietotais marķējums norāda, ka izstrādājumu un tā elektroniskos piederumus (piem., uzlādes ierīci, austiņas, USB kabeli) pēc ekspluatācijas laika beigām nedrīkst likvidēt kopā ar citiem sadzīves atkritumiem. Lai nepieļautu atkritumu nekontrolētas likvidēšanas radītu varbūtēju kaitējumu videi un cilvēku veselībai, lūdzam minētās ierīces nošķirt no citiem atkritumiem un disciplinēti nodot pienācīgai pārstrādei, tā sekmējot materiālo resursu atkārtotu izmantošanu.

Lai uzzinātu, kur un kā minētās ierīces iespējams nodot ekoloģiski drošai pārstrādei, mājsaimniecībām jāsazinās ar izstrādājuma pārdevēju vai savu pašvaldību.

Iestādēm un uzņēmumiem jāsazinās ar izstrādājuma piegādātāju un jāiepazīstas ar pirkuma līguma nosacījumiem. Izstrādājumu un tā elektroniskos piederumus nedrīkst nodot likvidēšanai kopā ar citiem iestāžu un uzņēmumu atkritumiem.

Informāciju par Samsung saistībām attiecībā pret apkārtējo vidi un produktu normatīvajām prasībām, piem., ķīmikāliju reģistrēšanu, vērtēšanu, licencēšanu un ierobežošanu (REACH), elektrisko un elektronisko iekārtu atkritumiem (WEEE), baterijām, skatiet mūsu ilgspējības tīmekļa vietnē, kas pieejama www.samsung.com.

(Tikai izstrādājumiem, kas pārdoti Eiropas valstīs un Apvienotajā Karalistē)

Uzstādīšana

Pirms šā ledusskapja lietošanas rūpīgi izpildiet šos norādījumus, lai nodrošinātu pareizu uzstādīšanu un novērstu nelaimes gadījumu iespējamību.

⚠ BRĪDINĀJUMS

- Izmantojiet ledusskapi tikai šajā lietotāja rokasgrāmatā aprakstītajam nolūkam.
- Visas apkopes darbības jāveic kvalificētam tehniķim.
- Izstrādājuma iepakojuma materiālu likvidējiet atbilstoši vietējiem noteikumiem.
- Lai izvairītos no elektriskās strāvas trieciena, atvienojiet strāvas vadu pirms veicat apkopes darbus vai detaļu nomaiņu.

Ledusskapja pārskats

Atkarībā no modeļa un valsts ledusskapja faktiskais attēls un daļas var atšķirties.

Normāla tipa

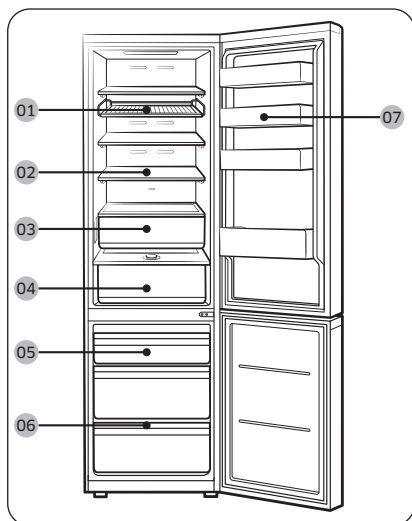

Dozētāja tipa

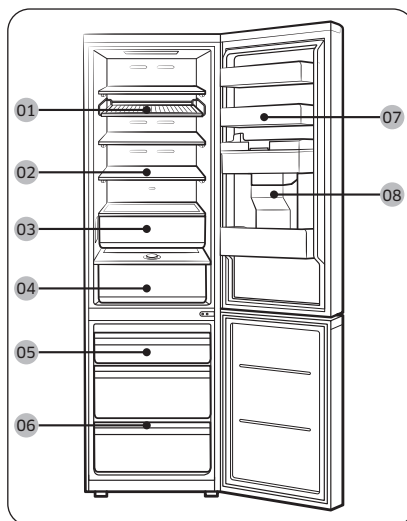

01 Statīvs un plaukts *

02 Ledusskapja plaukts/
nolokāmais plaukts *

03 Optimal Fresh+ *

04 Humidity Fresh * / Humidity
Fresh+ *

05 Saldētavas kaste

06 Saldētavas plaukts *

07 Ledusskapja durvju plaukts

08 Ūdens tvertne **

* tikai attiecīgajiem modeļiem

** tikai dozatora tipa modeļiem

Uzstādīšana

PIEZĪME

- Lai nodrošinātu labāku energoefektivitāti, raugieties, lai visi plaukti, atvilktnes un grozi būtu novietoti sākotnējās vietās.
- Lai iegūtu vairāk vietas, varat izņemt visas atvilktnes, kā arī saldētavas apakšējā atvilktnē esošo saldētavas plauktu (tikai atbilstošiem modeļiem), tā kā tas neietekmē ledusskapja termiskās un mehāniskās īpašības. Norādītais sasaldēto pārtikas produktu nodalījuma uzglabāšanas tilpums ir aprēķināts ar šīm atvilktnēm izņemtām.
- Ja saldētavas durvis ilgāk par 2 minūtēm ir atvērtas platāk par 4°, atskan brīdinājuma signāls. Aizveriet saldētavas durvis, kad dzirdat brīdinājuma signālu. (tikai modeļi RB38A*B*A***, RB38A*B*B***, RB38A*B*3***)

Uzstādīšanas darbības

1. DARBĪBA Izvēlieties vietu

Vietas prasības:

- stabila līdzena virsma bez paklāja vai grīdas seguma, kas varētu aizšķērsot ventilāciju;
- tālu no tiešiem saules stariem;
- pietiekami daudz vietas durvju atvēršanai un aizvēršanai;
- tālu no siltuma avotiem;
- pietiekami daudz vietas tehniskajai apkopei un apkopei;
- temperatūras diapazons: no 10 °C līdz 43 °C.

Atstarpe

Uzstādīšanai vajadzīgās platības prasības skatiet tālāk norādītajos attēlos un tabulās.

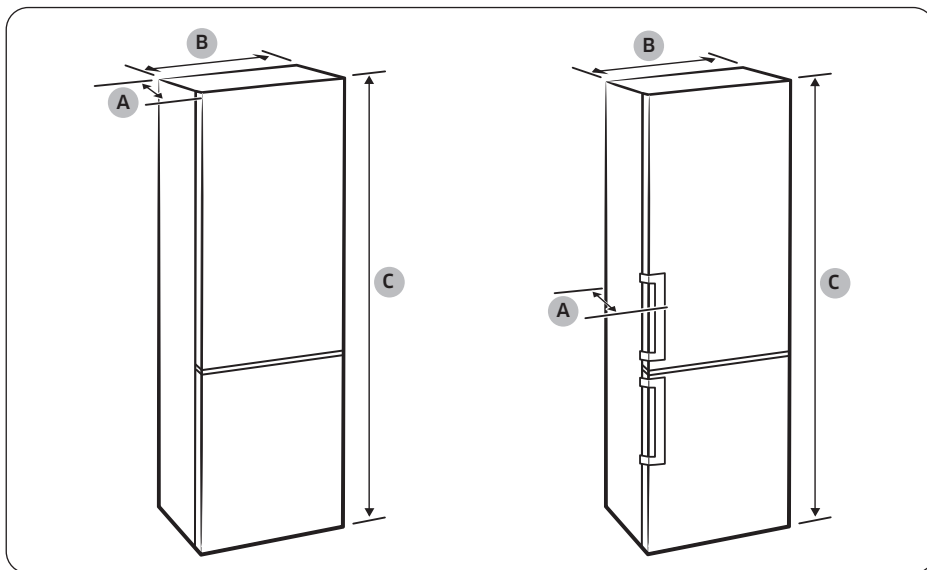

Modelis	Tips ar iedobi rokturiem			Tips ar uz āru izvirzītiem rokturiem			Pasūtījuma tips	
	RB34T* RB3CT* RL34T* RB33B* RB34C* RL34C*	RB36T* RB3DT* RL36T* RB36C* RL36C*	RB38T* RB3ET* RL38T* RB38C* RL38C*	RB34T* RB3CT* RL34T*	RB36T* RB3DT* RL36T*	RB38T* RB3ET* RL38T*	RB34A* RL34A* RB34C* RL34C*	RB38A* RL38A* RB38C* RL38C*
Dzīlums „A”	658			720			658	
Platums „B”	595			595			595	
Kopējais augstums „C”	1853	1935	2030	1853	1935	2030	1853	2030

(mērvienība: mm)

Uzstādīšana

Uzstādīšana

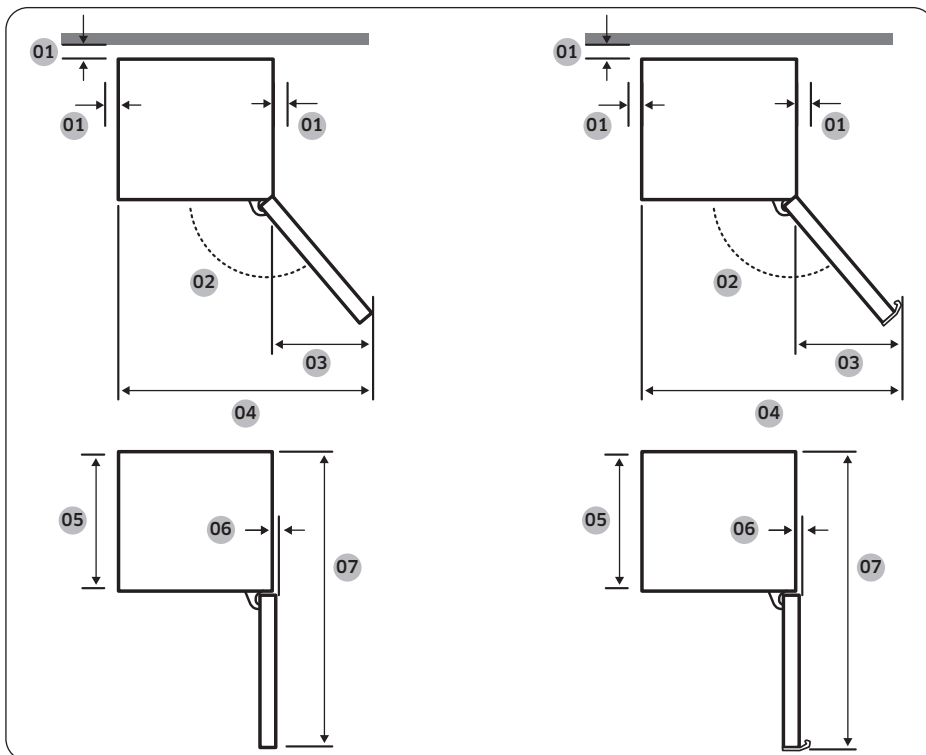

Uzstādīšana

Modelis	Tips ar iedobi rokturiem	Tips ar uz āru izvirzītiem rokturiem	Pasūtījuma tips
01	ieteicams ne mazāk kā 50 mm	ieteicams ne mazāk kā 50 mm	ieteicams ne mazāk kā 50 mm
02	135°	135°	105°
03	404	433	191
04	999	1028	786
05	595	595	595
06	6	6	0
07	1210	1217,5	1207

(mērvienība: mm)

PIEZĪME

Tabulā norādītie mērījumi var atšķirties atkarībā no mērīšanas metodes.



2. DARBĪBA Atstarpe (tikai attiecīgajiem modeļiem)

PIEZĪME

Nodrošināto starpliku skaits ir atkarīgs no modeļa. Piestipriniet visas paredzētas starplikas.

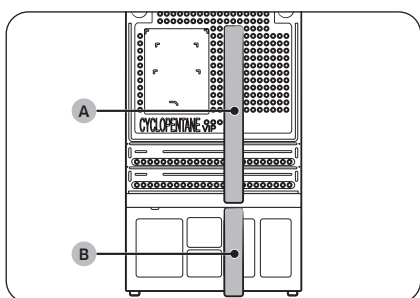
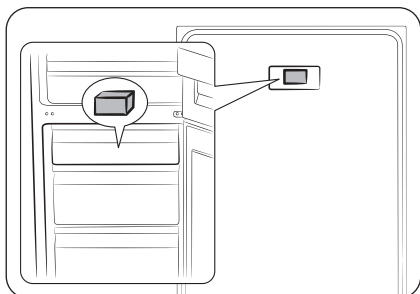

1. Atveriet durvis un atrodiet komplektācijā iekļauto starpliku (pelēks bloķētājs).
2. Izsaiņojiet starpliku un pievienojiet to ledusskapja aizmugurē, kā parādīts attēlā. Tās palīdz nodrošināt gaisa cirkulāciju aizmugures sienā un samazināt elektroenerģijas patēriņu.
3. Lai nodrošinātu optimālu energoefektivitāti, piestipriniet komplektācijā iekļauto **starpliku (A, sūkli)** un **starpliku (B, sūkli)**, kā parādīts attēlā.

⚠ UZMANĪBU!

- Ja ledusskapis nav līmenī ar skapīti, jūs varat nogriezt starplikas, lai ledusskapis būtu līmenī ar skapīti, bet garantēt optimālo energoefektivitāti nav iespējams.
- Kad novietosiet ledusskapi uzstādīšanas vietā, pārliedzieties, ka pievienotā(-ās) starplika(-s) saskaras ar sienu.

Uzstādīšana

3. DARBĪBA Novietošana uz grīdas

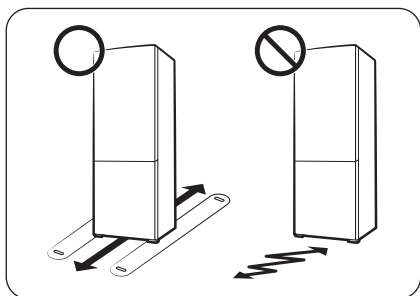

- Virsmai ledusskapja uzstādīšanas vietā jāspēj noturēt pilnīgi piekrautu ledusskapi.
- Lai saudzētu grīdu, zem katras ledusskapja kājas palieciet lielu kartona gabalu.
- Lai saudzētu grīdu, pēc novietošanas galīgajā pozīcijā nepārvietojiet ledusskapi, izņemot gadījumus, kad tas vajadzīgs. Ja ledusskapis jāpārvieto, pārvietošanas ceļā pakļājiet plānu papīru vai drānu, piemēram, vecu paklāju.



Uzstādīšana

4. DARBĪBA Noregulējiet regulējamās kājas

⚠ UZMANĪBU!

- Ledusskapja nolīmeņošana ir jāveic uz līdzenas, stabilas grīdas. Pretējā gadījumā var rasties ledusskapja bojājumi vai traumas.
- Nolīmeņošana ir jāveic, kad ledusskapis ir tukšs. Pārbaudiet, vai ledusskapī nav palikuši kādi pārtikas produkti.
- Drošības labad priekšu iestatiet nedaudz augstāk par aizmuguri.

Ledusskapī var nolīmeņot, izmantojot priekšējās kājas, kas nolīmeņošanas nolūkā ir aprīkots ar speciālu skrūvi (līmeņotāju). Nolīmeņošanai izmantojiet plakano skrūvgriezi.

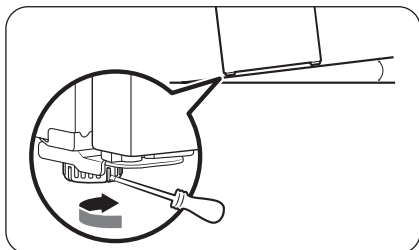

Lai pielāgotu augstumu kreisajā pusē:
Ievietojiet plakano skrūvgriezi priekšējās kreisās kājas līmeņotājā. Grieziet līmeņotāju pulksteņrādītāju kustības virzienā, lai paceltu, vai grieziet pretēji pulksteņrādītāju kustības virzienam, lai nolaistu.

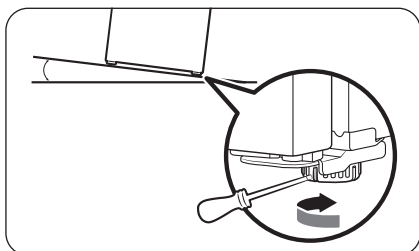

Lai pielāgotu augstumu labajā pusē:
Ievietojiet plakano skrūvgriezi priekšējās labās kājas līmeņotājā. Grieziet līmeņotāju pulksteņrādītāju kustības virzienā, lai paceltu, vai grieziet pretēji pulksteņrādītāju kustības virzienam, lai nolaistu.



5. DARBĪBA Sākotnējie iestatījumi

Izpildot nākamās darbības, ledusskapis būs pilnībā sagatavots ekspluatācijai.

1. Noņemiet no katra plaukta stūra putupoliuretāna loksnes, kas uzstādītas ar nolūku pasargāt ledusskapi transportēšanas laikā.
2. Iespraudiet strāvas vadu sienas kontaktlīgzdā, lai ieslēgtu ledusskapi.
3. Atveriet durvis un pārlicinieties, ka iekšējais apgaismojums ieslēdzas.
4. Iestatiet temperatūras uz zemāko temperatūru un nogaidiet vienu stundu. Ledusskapis nedaudz atdzisīs un motors darbosies vienmērīgi.
5. Nogaidiet, līdz ledusskapi ir iestatītā temperatūra. Tagad ledusskapis ir gatavs lietošanai.

PIEZĪME

Kad ledusskapis ieslēgsies, atskanēs brīdinājuma signāls. Lai izslēgtu brīdinājuma signālu, pieskarieties < , ○ vai > .

6. DARBĪBA Temperatūras brīdinājuma funkcija (tikai attiecīgajiem modeļiem)

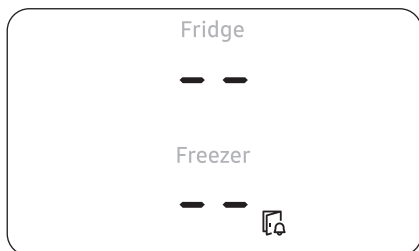

- Ja saldētavas temperatūra ir pārāk augsta elektroapgādes traucējumu dēļ, displejs mirgo, kā parādīts attēlā.
 - Ja nospiežat jebkuru pogu (< , ○ vai >), displejā uz 5 sekundēm tiek attēlota "augstākā temperatūra", kas sasniegta saldētavā un ledusskapi.
- Šis brīdinājums var parādīties:
 - kad ierīce tiek ieslēgta pirmo reizi pēc uzstādīšanas;
 - kad saldētavā ir sasniegta pārāk augsta temperatūra elektroapgādes traucējumu dēļ.

7. DARBĪBA Galīgā pārbaude

Pēc uzstādīšanas pabeigšanas pārlicinieties, ka:

- ledusskapis ir pievienots elektrības kontaktlīgzdai un pareizi iezemēts;
- ledusskapis ir novietots uz līdzenas, horizontālas virsmas un atstarpe līdž sienai vai skapim ir pieņemama;
- ledusskapis ir nolīmeņots un stabili stāv uz grīdas;
- durvis brīvi atveras un aizveras un, atverot durvis, iekšējais apgaismojums ieslēdzas automātiski.



Darbība

Galvenais panelis (tikai attiecīgajiem modeļiem)

Galvenā paneļa faktiskais izskats var atšķirties no attēlā parādītā, un galvenā paneļa dizains var mainīties bez brīdinājuma.

Pogu tipa

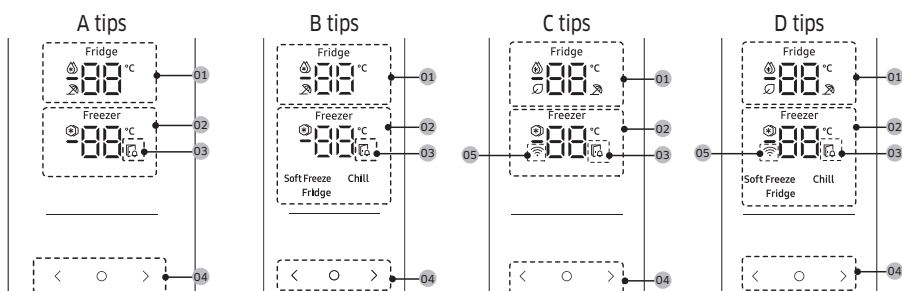

01 Ledusskapja indikators	<ul style="list-style-type: none"> Attēlo pašreizējo vai vēlamo ledusskapja temperatūras iestatījumu. norāda, ka funkcija Ātrā dzesēšana ir ieslēgta. norāda, ka funkcija Atvaļinājums ir ieslēgta. Parādās ikona , ja jūs lietotnē SmartThings ieslēdzat AI Energy Mode. (tikai attiecīgajiem modeļiem)
02 Saldētavas indikators	<ul style="list-style-type: none"> Attēlo pašreizējo vai vēlamo saldētavas temperatūras iestatījumu. norāda, ka funkcija Intensīvā saldēšana ir ieslēgta.
03 Atvērtu durvju indikators	<p>Šis indikators mirgo ar trauksmes signālu, ja durvis ir atvērtas ilgāk par 2 minūtēm.</p>
04 Pogas	<ul style="list-style-type: none"> Kad displejs ir izslēgts, pieskarieties jebkurai pogai, lai “pamodinātu” displeju. Izmantojiet , lai izvēlētos ledusskapi vai saldētavu un vai , lai izvēlētos vēlamo temperatūru vai funkciju izvēlētajam nodalījumam.
05 Tīkla savienojuma indikators	<ul style="list-style-type: none"> Šī ikona norāda, ka ledusskapis ir savienots ar tīklu. Ja Wi-Fi ikona mirgo, mēs iesakām savienot jūsu ledusskapi ar lietotni SmartThings. Jūs varat kontrolēt un uzraudzīt savu ledusskapi SmartThings lietotnē. Plašāku informāciju skatiet SmartThings lietotne (tikai attiecīgajiem modeļiem) sadaļā.

PIEZĪME

- Vadības panelis ir veidots, lai paliktu izslēgts, kad ledusskapis netiek izmantots. Tas kļūst aktīvs un iedegas tikai, kad atverat durvis vai pieskaraties pogām.
- Ja durvis tiek atstātas atvērtas 5 minūtes, iekšējā gaisma mirgos 5 minūtes un pēc tam ieslēgsies. Tas paredzēts, lai brīdinātu lietotājus ar dzirdes traucējumiem, ka durvis ir atvērtas. Ņemiet vērā, ka šī funkcija ir normāla.



Vēlamās temperatūras vai funkcijas iestatīšana

1. Pieskarities jebkurai pogai (<, ○ vai >), lai "pamodinātu" displeju.
 - Šī darbība, iespējams, neattiecas uz dažiem modeļiem.
2. Pieskarities ○, lai atlasītu ledusskapi vai saldētavu.
 - Mirgo izvēlētā nodalījuma indikators.
 - Celsija grādu simbols (°C) nemirgo.
3. Pieskarities < vai >, lai atlasītu vēlamo temperatūru vai funkciju.
 - Skatiet tabulu katram nodalījumam pieejamajai izvēlei.

<p>Fridge (Ledusskapis)</p>	<ul style="list-style-type: none"> • Pieejamā izvēle: (Ātrā dzesēšana) ↔ 1 °C ↔ 2 °C ↔ 3 °C ↔ 4 °C ↔ 5 °C ↔ 6 °C ↔ 7 °C ↔ (Atvaļinājums) • Režims Ātrā dzesēšana paātrina dzesēšanas procesu līdz ventilatora maksimālajam ātrumam. Ledusskapis divas ar pusi stundas darbojas ar maksimālo ātrumu, pēc tam turpina darboties iepriekšējā temperatūrā. • Ja dodaties atvaļinājumā vai darba komandējumā vai ledusskapi neizmantošiet ilgāku laiku, lietojiet funkciju Atvaļinājums. Ledusskapja temperatūra tiks turēta zem 17 °C, bet saldētavai paliks aktīva iepriekš iestatītā temperatūra.
<p>Freezer (Saldētava)</p>	<ul style="list-style-type: none"> • Pieejamā izvēle: [A, C tips]: (Intensīvā saldēšana) ↔ -23 °C ↔ -22 °C ↔ -21 °C ↔ -20 °C ↔ -19 °C ↔ -18 °C ↔ -17 °C ↔ -16 °C ↔ -15 °C [B, D tips]: (Intensīvā saldēšana) ↔ -23 °C ↔ -22 °C ↔ -21 °C ↔ -20 °C ↔ -19 °C ↔ -18 °C ↔ -17 °C ↔ -16 °C ↔ -15 °C ↔ Soft Freeze (Vieglā saldēšana) (-5 °C) ↔ Chill (Atdzesēšana) (-1 °C) ↔ Fridge (Ledusskapis) (2 °C) • Režims Intensīvā saldēšana paātrina saldēšanas procesu līdz ventilatora maksimālajam ātrumam. Saldētava 50 stundas darbojas ar maksimālo ātrumu, pēc tam turpina darboties iepriekšējā temperatūrā. Lai sasaldētu lielu daudzumu pārtikas produktu, aktivizējiet režīmu Intensīvā saldēšana vismaz 20 stundas pirms pārtikas produktu ievietošanas saldētavā. • Saldētavas režīmu apraksti (tikai B, D tipam) <ul style="list-style-type: none"> - Vieglā saldēšana (-5 °C): Saldētavas zivs vai gaļas glabāšanai pirms pilnīgas atkausēšanas. - Atdzesēšana (-1 °C): Ideāli piemērots gaļas un svaigu jūras produktu glabāšanai. - Ledusskapis (2 °C): Augļu un dārzeņu glabāšanai. ▲ UZMANĪBU (tikai B, D tipam) <ul style="list-style-type: none"> • Ja iestatāt režīmu Freezer (Saldētava) uz Soft Freeze (Vieglā saldēšana), Chill (Atdzesēšana) vai Fridge (Ledusskapis), saldētavas temperatūra celsies, un no glabātās pārtikas var tecēt sula, kad tā sāk atkust. • Neglabājiet gaļu vai zivis ilgstošu laika periodu, izmantojot režīmu Soft Freeze (Vieglā saldēšana) vai Chill (Atdzesēšana). Šie produkti var sabojāties, jo temperatūra šajos režīmos nav pietiekoši ilglaicīgai gaļas vai zivs glabāšanai. 📌 PIEZĪME Šīs funkcijas izmantošanas laikā palielināsies ledusskapja enerģijas patēriņš. Atcerieties to izslēgt, kad jums to nav nepieciešams izmantot, un ieslēdziet sākotnējo saldētavas temperatūras iestatījumu.



Darbība

4. Pagaidiet, kamēr izvēlētā nodalījuma indikators pārstāj mirgot, vai pieskarieties , lai apstiprinātu savu izvēli.

PIEZĪME

Izmantojot Ātrā dzesēšana vai Intensīvā saldēšana, palielinās elektroenerģijas patēriņš.

Wi-Fi ieslēgšana vai izslēgšana (tikai attiecīgajiem modeļiem)

Lai ieslēgtu vai izslēgtu Wi-Fi, pieskarieties un 10 sekundes turiet nospiestu pogu . Displejā 5 sekundes tiek parādīts Wi-Fi statuss (kā parādīts attēlā).

Wi-Fi ieslēgts

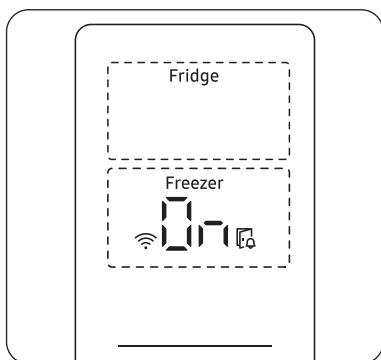

Wi-Fi izslēgts

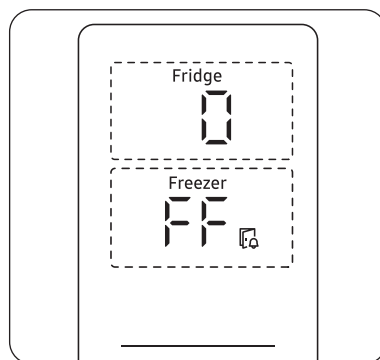

PIEZĪME

- Kad jūs iestatāt Wi-Fi, lai savienotu ledusskapi ar SmartThings lietotni, ieslēdzas Wi-Fi ieslēgšanas/izslēgšanas funkcijas.
- Plašāku informāciju skatiet sadaļā **SmartThings lietotne** (tikai attiecīgajiem modeļiem).

Regulēšana

Ledusskapis/saldētava

Lai nodrošinātu optimālu veiktspēju, mēs iesakām temperatūras iestatījumu „3”.

Izmantojiet ledusskapja/saldētavas vadības ciparnīcu, lai izvēlētos vēlamo iestatīto temperatūru ledusskapim un saldētavai. Skatiet tabulā zem ciparnīcas katra līmeņa iestatīto temperatūru.

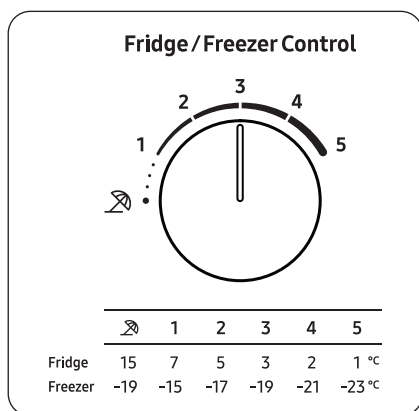

- Lai pazeminātu temperatūru intensīvākai dzesēšanai, iestatiet temperatūras pogu uz 4.-5. līmeni.
- Lai paaugstinātu temperatūru vājākai dzesēšanai, iestatiet temperatūras pogu uz 1.-2. līmeni.

⚠ UZMANĪBU!

- Ziemā neiestatiet temperatūras pogu uz 4.-5. līmeni. Tādējādi var izraisīt dzesēšanas veiktspējas problēmas.
- Vasarā neiestatiet temperatūras pogu uz 1.-2. līmeni. Tādējādi arī var izraisīt dzesēšanas veiktspējas problēmas.

Darbība

Atvaļinājums

Ja dodaties atvaļinājumā vai darba komandējumā vai ledusskapi neizmantošiet ilgāku laiku, lietojiet režīmu Atvaļinājums.

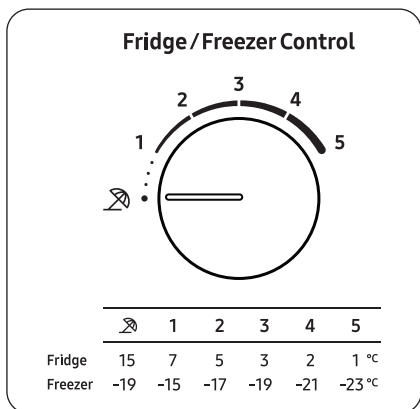

Lai aktivizētu režīmu Atvaļinājums pagrieziet ledusskapja/saldētavas vadības ciparnīcu uz . Ledusskapja temperatūra tiks ierobežota zem 15 °C, un saldētavas temperatūra tiks ierobežota zem -19 °C.

PIEZĪME

Stingri ieteicams iztukšot ledusskapja nodalījumu un noteikti aizvērt durvis.

SmartThings lietotne (tikai attiecīgajiem modeļiem)

Uzstādīšana

Apmeklējiet Google Play Store, Galaxy Apps vai Apple App Store un atrodiet lietotni, ievadot atslēgvārdus SmartThings. Lejupielādējiet un uzinstalējiet Samsung Electronics nodrošināto SmartThings lietotni viedajā ierīcē.

PIEZĪME

- Uz SmartThings lietotnes atbalstošās programmatūras versiju attiecas izmaiņas saskaņā ar ražotāja nodrošināto OS atbalsta politiku. Turklāt SmartThings lietotnei vai lietotnes atbalstītajām funkcijām izmantojamības vai drošības iemeslu dēļ var apturēt esošās OS versijas jaunās lietotnes atjaunināšanas politiku.
- Uz SmartThings lietotni attiecas izmaiņas bez iepriekšēja paziņojuma, lai uzlabotu izmantojamību vai veiktspēju. Tā kā mobilā tālruņa OS versija tiek atjaunināta katru gadu, SmartThings arī tiek nepārtraukti atjaunināta atbilstoši jaunākajai OS. Ja jums ir kādi jautājumi saistībā ar iepriekš minēto, lūdzu, sazinieties ar mums: st.service@samsung.com
- Ieteicamās šifrēšanas sistēmas ir WPA/TKIP un WPA2/AES. Jebkādi jaunāki vai nestandarta Wi-Fi autentifikācijas protokoli netiek atbalstīti.
- Bezvadu tīklu darbību var ietekmēt apkārtējā bezvadu sakaru vide.
- Ja jūsu interneta pakalpojumu sniedzējs identifikācijas nolūkā ir reģistrējis jūsu datora vai modema MAC adresi, Samsung Smart Refrigerator ledusskapim var neizdoties izveidot savienojumu ar internetu. Ja tā notiek, sazinieties ar interneta pakalpojumu sniedzēju, lai saņemtu palīdzību.
- Jūsu tīkla sistēmas ugunsūra iestatījumi var neļaut Samsung Smart Refrigerator ledusskapim piekļūt internetam. Sazinieties ar interneta pakalpojumu sniedzēju, lai saņemtu palīdzību. Ja šī problēma nepazūd, sazinieties ar vietējo Samsung servisa centru vai izstrādājuma pārdevēju.
- Lai veiktu bezvadu piekļuves punkta (PP) iestatījumu konfigurāciju, skatiet PP (maršrutētāja) lietotāja rokasgrāmatu.
- Samsung Smart Refrigerator ledusskapji atbalsta gan Wi-Fi 2,4 GHz ar IEEE 802.11 b/g/n, gan Soft-AP protokolus. (ir ieteicams IEEE 802.11 n)
- Neatļauti Wi-Fi bezvadu maršrutētāji var nespēt izveidot savienojumu ar attiecīgajiem Samsung Smart Refrigerator ledusskapjiem.

Darbība

Samsung konts

Lai izmantotu lietojumprogrammu, ir jāreģistrē Samsung konts. Ja jums vēl nav Samsung konta, sekojiet lietojumprogrammas ekrānā redzamajām norādēm, lai izveidotu bezmaksas Samsung kontu.

Darba uzsākšana

Ieslēdziet ierīci, kuru vēlaties savienot, atveriet SmartThings lietotni savā tālrunī un pēc tam veiciet tālāk norādītās instrukcijas.

Ja parādās uznirstošais ziņojums ar informāciju, ka ir atrasta jauna ierīce, pieskarieties **ADD NOW (PIEVIENOT TAGAD)**.

Ja neparādās uznirstošais ziņojums, pieskarieties pogai + un pēc tam no pieejamo ierīču saraksta atlasiet ierīci, kuru vēlaties savienot.

Ja jūsu ierīce nav pieejamo ierīču sarakstā, pieskarieties **Supported Devices (Atbalstītās ierīces)**, atlasiet ierīces tipu (Refrīģerator (Ledusskapis)) un pēc tam atlasiet konkrēto ierīces modeli.

Ievērojiet lietotnē sniegtās instrukcijas, lai iestatītu savu ierīci. Kad iestatīšana ir pabeigta, jūsu ledusskapis parādīsies kā "kartiņa" jūsu ekrānā **Devices (Ierīces)**.

Ledusskapja lietojumprogramma

Iebūvēta kontrole

Jūs varat uzraudzīt un kontrolēt ledusskapi gan esot mājās, gan atrodoties ceļā.

- Pieskarieties ledusskapja ikonai SmartThings instrumentu panelī vai pieskarieties ikonai Devices (Ierīces) instrumentu paneļa apakšdaļā, un pēc tam pieskarieties ledusskapja "kartiņai", lai atvērtu lapu Refrīģerator (Ledusskapis).
- Pārbaudiet ledusskapja darbības statusu vai paziņojumus un pēc tam, ja nepieciešams, pielāgojiet opcijas vai iestatījumus.

PIEZĪME

Atsevišķas ledusskapja opcijas vai iestatījumus var nebūt iespējams kontrolēt attālināti.

Kategorija	Vienums	Apraksts
Uzraudzība	Ledusskapja temperatūra	Attēlo pašreizējo ledusskapja temperatūras iestatījumu.
	Saldētavas temperatūra	Attēlo pašreizējo saldētavas temperatūras iestatījumu.
	Elektroenerģijas patēriņa uzraudzība	Nosaka ledusskapja uzkrāto elektroenerģijas patēriņu pēdējo 180 dienu laikā.
Funkcijas	Ātrā dzesēšana	Šeit jūs varat ieslēgt vai izslēgt režīmu Ātrā dzesēšana un pārbaudīt šobrīd aktīvos iestatījumus.
	Intensīvā saldēšana	Šeit jūs varat ieslēgt vai izslēgt režīmu Intensīvā saldēšana un pārbaudīt šobrīd aktīvos iestatījumus.
Brīdinājuma funkcijas	Pārmērīgi augsta temperatūra	Šī brīdinājuma funkcija tiek aktivizēta, kad ledusskapī vai saldētavā tiek noteikta pārmērīgi augsta temperatūra.
	Atvērtas durvis	Šī brīdinājuma funkcija tiek aktivizēta, kad ledusskapja vai saldētavas durvis bijušas atvērtas ilgāk par 2 minūtēm.
AI Energy Mode (tikai attiecīgajiem modeļiem)	Jūs varat ieslēgt vai izslēgt AI Energy Mode lietotnes SmartThings izvēlnē Energy. Jūs varat pārbaudīt AI Energy Mode statusu lietotnē SmartThings. Dažiem modeļiem ikona  parādās galvenajā panelī, lai parādītu, ka AI Energy Mode darbojas. (tikai attiecīgajiem modeļiem) AI Energy Mode ieslēgšana samazina enerģijas patēriņu, bet tas var arī samazināt dzesēšanas sniegumu.	

Darbība

Īpašas funkcijas

Atkarībā no modeļa un valsts jūsu ledusskapja faktiskais attēls un īpašās funkcijas var atšķirties.

Ūdens dozators (tikai attiecīgajiem modeļiem)

Izmantojot ūdens dozatoru, varat ātri ieliet ūdeni, neatverot ledusskapja durvis. Pirms lietošanas ūdens tvertnei ir jābūt piepildītai ar dzeramo ūdeni.

Ūdens tvertnes piepildīšana ar dzeramo ūdeni

Atveriet durvis un atrodiet ūdens tvertni, kas ir novietota durvju plauktu zonā.

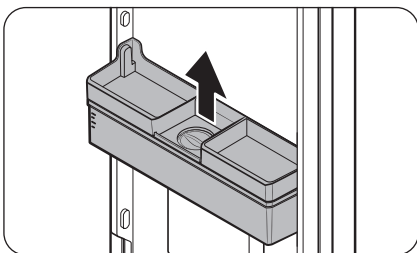

1. Turiet ūdens tvertni abās pusēs aiz rokturiem un paceliet to, lai izņemtu.

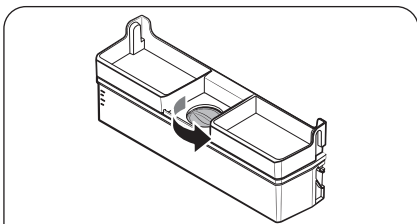

2. Piepildiet ūdens tvertni ar ne vairāk kā 3,5 litriem (MAKS.) dzeramā ūdens. Lai ielietu ūdeni, varat noņemt vai nu augšējo vāciņu vai pārsegu.

⚠ UZMANĪBU!

- Ūdens dozators ir paredzēts dzeramajam ūdenim. Piepildiet ūdens tvertni tikai ar dzeramo ūdeni. Nepiepildiet to ar citiem šķidrumiem.
- Nepārpildiet ūdens tvertni, jo tā var pārplūst.

📖 PIEZĪME

Pirmajā lietošanas reizē rūpīgi iztīriet ūdens tvertni.

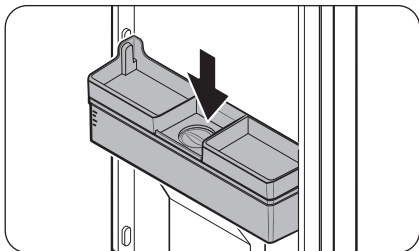

3. Ievietojiet ūdens tvertni atpakaļ ledusskapi un aizveriet durvis. Pārļiecinieties, vai ūdens tvertnes izvads ir vērsts uz priekšu.

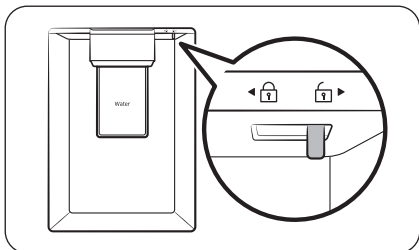

4. Novietojiet ūdens glāzi zem dozatora ūdens izvades un nesteidzīgi nospiediet dozatora sviru, lai ielietu ūdeni. Pārļiecinieties, vai ūdens tvertne ir atbloķēta.

⚠ UZMANĪBU!

- Neglabājiet vienības uz ūdens tvertnes vāka.
- Nemēģiniet piepildīt ūdens tvertni, neizņemot to no durvīm.
- Pārbaudiet, vai ūdens tvertne ir pienācīgi noslēgta.
- Neizmantojiet ledusskapi, ja ūdens tvertne nav ievietota. Tādējādi var samazināties veiktspēja un efektivitāte.
- Lai ūdens neizšļakstītos, novietojiet glāzi vienā līmenī ar dozatora sviru.

📖 PIEZĪME

Lai efektīvāk izmantotu telpu, ūdens tvertnē var glabāt pārtiku. Šādā gadījumā noņemiet tvertnes vāku.

Darbība

Optimal Fresh+ (tikai atbilstošiem modeļiem)

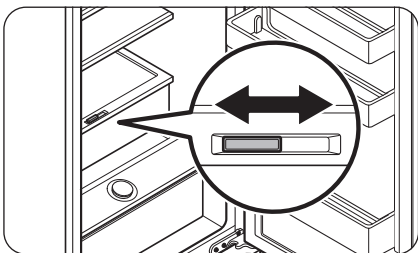

Optimal Fresh+ atvilktnē ļauj jums sadalīt nodalījumu divās atsevišķās zonās, izmantojot Flex Divider.

Glabājiet gaļu un zivis kreisajā Optimal Fresh+ pusē, un dārzeņus un augļus labajā pusē.

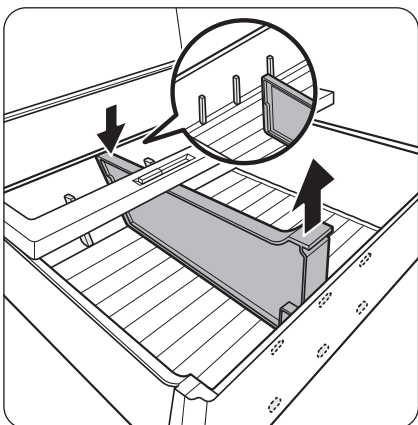

Flex Divider izņemšana

Piespiežot aizmugures daļu, pavelciet uz augšu sānus, lai izņemtu.

Humidity Fresh+ (tikai atbilstošiem modeļiem)

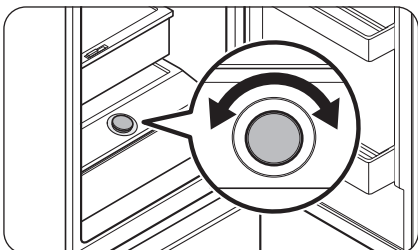

Humidity Fresh+ ļauj jums regulēt mitrumu.

Pagrieziet vadības ciparnīcu pa kreisi vai pa labi, lai regulētu vēlamu mitrumu.

Saldētavas plaukta izmantošana (tikai atbilstošiem modeļiem)

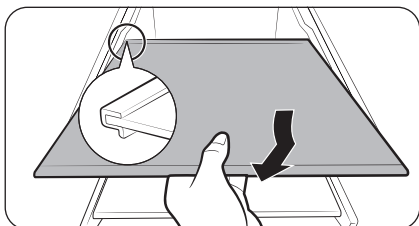
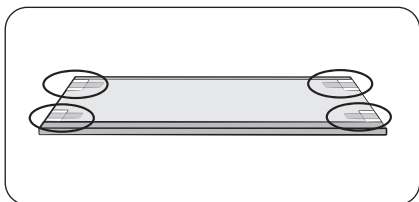
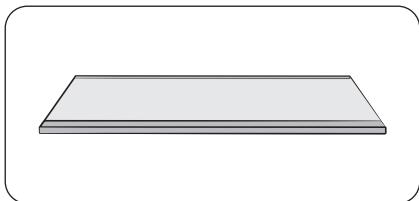

Lai iegūtu vairāk vietas, varat izņemt visas atvilktnes, kā arī apakšējā atvilktnē esošo saldētavas plauktu, tā kā tas neietekmē ledusskapja termiskās un mehāniskās īpašības.

Norādītais sasaldēto pārtikas produktu nodalījuma uzglabāšanas tilpums ir aprēķināts ar šīm atvilktnēm izņemtām.

(Singapūras modeļa gadījumā norādītais tilpums ir aprēķināts, izņemot tikai augšējo un vidējo atvilktni.)

1. Noņemiet pie plaukta piestiprināto lenti.
2. Izņemiet ārā visas atvilktnes, lai saliktu plauktu.
3. Ievietojiet plauktu. Vispirms ievietojiet plaukta izvērzīto daļu, kā parādīts attēlā.

⚠ UZMANĪBU!

- Neievietojiet plauktu otrādi vai apgrieztā veidā.
- Kad neizmantojat saldētavas plauktu, glabājiet to drošā vietā vēlākai izmantošanai.

📖 PIEZĪME

Glabājot stikla tvertni uz rūdītā plaukta, berzes ietekmē var rasties skrāpējumi.

Apkope

Durvju roktura pozīcijas apgriešana (modeļiem ar uz āru izvirzītiem rokturiem)

PIEZĪME

Šī procedūra attiecas gan uz ledusskapi, gan saldētavu.

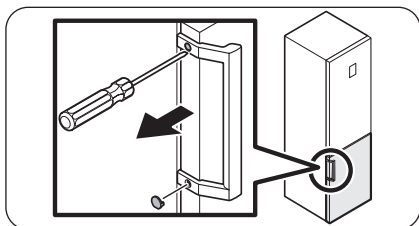

1. Izmantojiet plakano skrūvgriezi, lai noņemtu skrūvju pārsegus.
 - Pēc roktura noņemšanas uzlieciet skrūvju pārsegus atpakaļ uz skrūvju caurumiem.

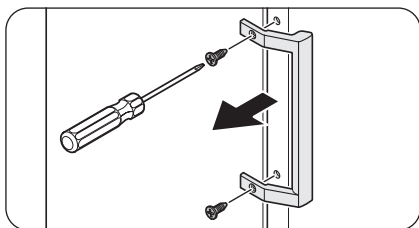

2. Izmantojiet Phillips skrūvgriezi, lai atskrūvētu skrūves un noņemtu rokturi.

PIEZĪME

Izmantojiet šīs skrūves, lai pievilktu rokturi pretējā pusē.

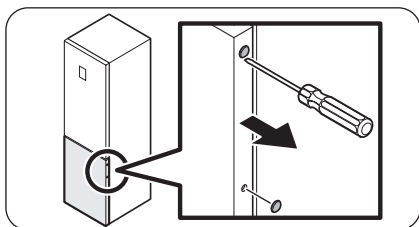

3. Durvju otrā pusē izmantojiet plakano skrūvgriezi, lai noņemtu skrūvju pārsegus.

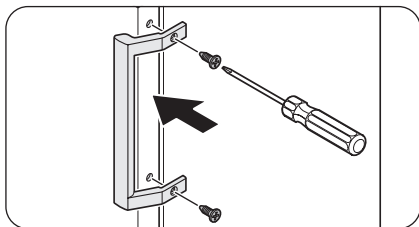

4. Novietojiet rokturi durvju otrā pusē un izmantojiet Phillips skrūvgriezi, lai pievienotu rokturi ar skrūvēm.

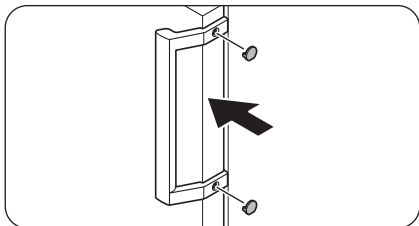

5. Pievienojiet skrūvju pārsegus.

Durvju atvēruma virziena maiņa (tikai attiecīgajiem modeļiem)

⚠ BRĪDINĀJUMS

- Ledusskapja sasvēršanai/nolikšanai nepieciešami vismaz 2 cilvēki.
- Atvienojiet barošanas vadu pirms durvju apgriešanas otrādi.

Nepieciešamie instrumenti (nav iekļauti komplektācijā)

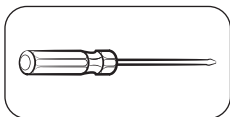

Phillips skrūvgriezis

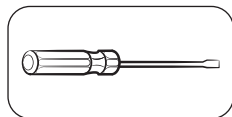

Plakanais skrūvgriezis



11 mm uzgriežņatslēga

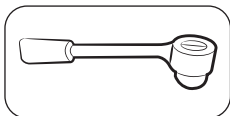

10 mm mucīņu tipa
uzgriežņatslēga

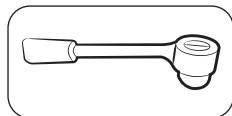

8 mm mucīņu tipa
uzgriežņatslēga



10 mm uzgriežņatslēga

Apkope

Piederumi

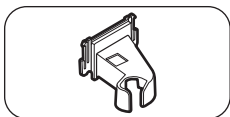

Augšējais kreisās puses eņģes pārsegs

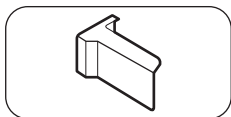

Augšējais labās puses durvju pārsegs (tikai attiecīgajiem modeļiem)

⚠ UZMANĪBU!

- Uzmanieties, lai šī procesa laikā nesabojātu vadus un savienotājus.
- Drošības nolūkā visas durvju atvēruma virziena maiņas procedūras laikā glabājiet mazās ledusskapja detaļas (skrūves, vāciņus u.c.) bērniem un zīdaiņiem nepieejamā vietā.
- Durvju apgriešanas procesa laikā glabājiet visas skrūves un citas noņemtās daļas drošā vietā.

📖 PIEZĪME

- Samsung iesaka ledusskapja durvju atvēruma virziena maiņu veikt tikai pie Samsung apstiprinātiem apkopes speciālistiem. Šis ir maksas pakalpojums, kura izmaksas sedz pats klients.
- Pirms durvju apgriešanas uz grīdas novietojiet aizsargmateriālu (piemēram, kartona kastī), uz kura droši varat novietot noņemtās daļas, visa procesa laikā novēršot bojājumu rašanos.

Durvju apgriešana otrādi

📖 PIEZĪME

Modeļiem ar rokturiem vispirms apgrieziet rokturus. (Papildu informāciju skatiet "Durvju roktura pozīcijas apgriešana (modeļiem ar uz āru izvirzītiem rokturiem)" sadaļā.)

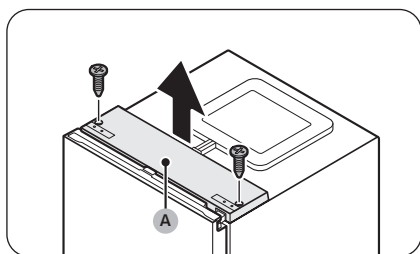

1. Kad ledusskapja durvis ir aizvērtas, izmantojiet Phillips skrūvgriezi, lai noņemtu skrūves, kas fiksē augšējo pārsegu (A).

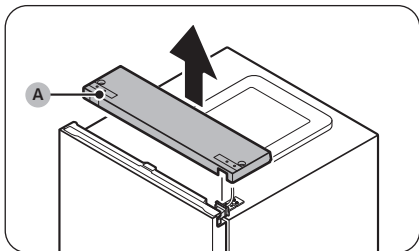

2. Uzmanīgi paceliet augšējo pārsegu (A) un novietojiet to uz ledusskapja.
 - Esiet uzmanīgi, paceļot augšējo pārsegu (A). Zem tā ir savienots vads.

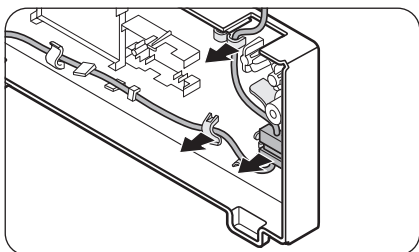

3. Noņemiet vadu un vada savienotāju, kas atrodas uz turētāja zem augšējā pārsega.
 - Šī darbība iespējams neattiecas uz dažiem modeļiem.

⚠ UZMANĪBU!

Nevelciet savienotājus pārāk stipri.

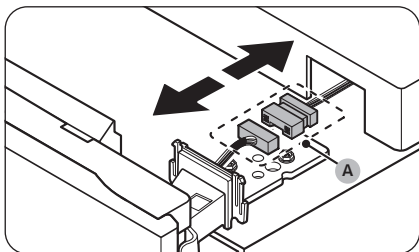

4. Atvienojiet vada savienotāju (A).
 - Šī darbība iespējams neattiecas uz dažiem modeļiem.

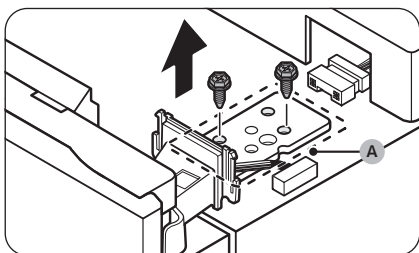

5. Izmantojiet mucīņu tipa uzgriežņu atslēgu (8 mm), lai noņemtu skrūves, kas fiksē augšējo eņģi (A).

⚠ UZMANĪBU!

Lai novērstu ledusskapja durvju nokrišanu, cieši satveriet un atbalstiet tās, kamēr noņemat skrūves.

📌 PIEZĪME

Jūs varat izmantot arī Phillips skrūvgriezi, lai noņemtu skrūves.

Apkope

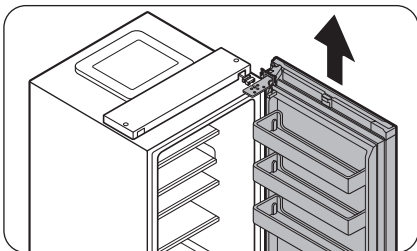

6. Atveriet ledusskapja durvis un pēc tam paceliet durvis, lai izņemtu tās no vidējām eņģēm. Uzglabājiet durvis drošā vietā.

⚠ UZMANĪBU!

Durvis ir smagas. Lai izvairītos no bojājumiem vai personīgām traumām, ievērojiet piesardzību durvju atvienošanas laikā.

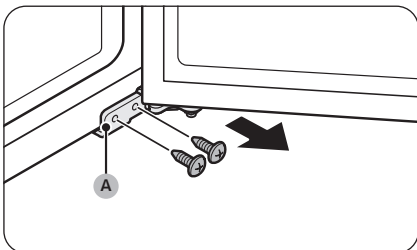

7. Atveriet saldētavas durvis un pēc tam izmantojiet Phillips skrūvgriezi, lai noņemtu skrūves, kas fiksē apakšējo eņģi (A).

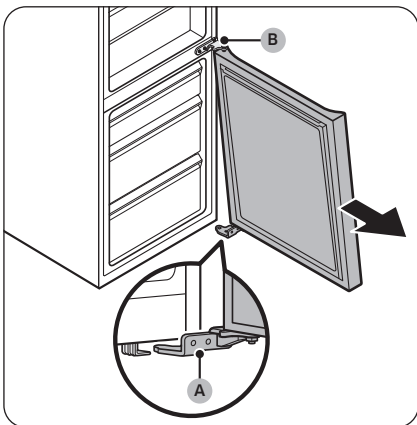

8. Kad saldētavas durvis balstās uz apakšējās eņģes (A), lēnām pavelciet apakšējo eņģi (A), lai izņemtu to no turētāja ledusskapja apakšdaļā. Kad apakšējā eņģe (A) ir izņemta no turētāja, noņemiet to no saldētavas durvīm un pēc tam pavelciet saldētavas durvis uz leju, lai izņemtu tās no vidējās eņģes (B).

⚠ UZMANĪBU!

Lai novērstu saldētavas durvju nokrišanu, cieši satveriet un atbalstiet saldētavas durvis, līdz tās ir droši izņemtas no vidējās eņģes (B).

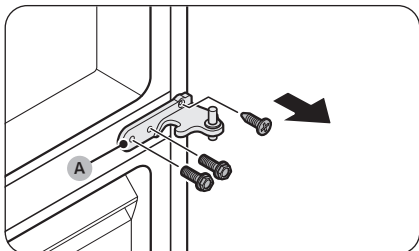

9. Izmantojiet Phillips skrūvgriezi un mucipiņu tipa uzgriežņu atslēgu (10 mm), lai noņemtu skrūves, kas fiksē vidējo eņģi (A).

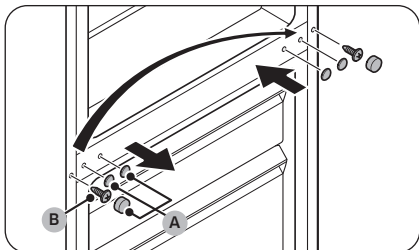

10. Noņemiet vidējās eņģes skrūvju pārsegu (A) un pēc tam izmantojiet Phillips skrūvgriezi, lai noņemtu skrūvi (B).
11. Otrā pusē izmantojiet Phillips skrūvgriezi, lai pievilktu skrūvi (B), un pēc tam uzlieciet vidējās eņģes skrūvju pārsegu (A).

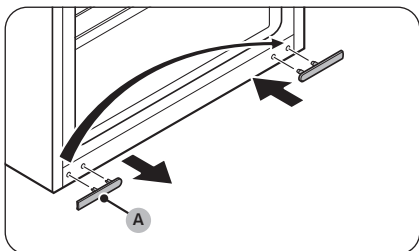

12. Noņemiet apakšējās eņģes skrūvju pārsegu (A) un novietojiet to otrā pusē.

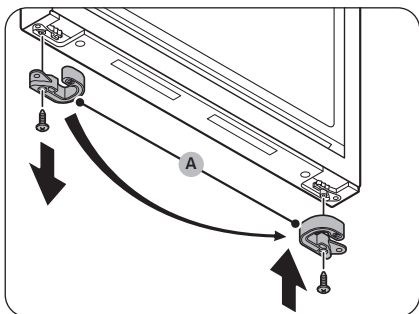

13. Saldētavas durvju apakšdaļā noņemiet durvju aizturi (A) un novietojiet to otrā durvju pusē.
- Izmantojiet Phillips skrūvgriezi, lai noņemtu vai pievilktu skrūvi, kas fiksē durvju aizturi (A).
 - Apgrīziet durvju aizturi (A) pirms novietošanas otrā pusē.

Apkope

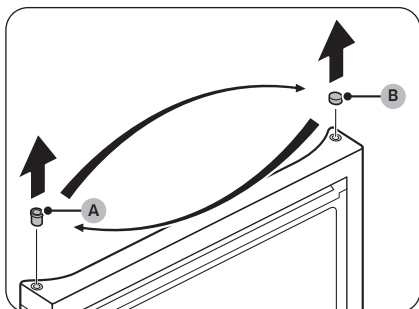

14. Saldētavas durvju augšpusē mainiet cilpas (A) un cilpas pārsega (B) pozīciju.

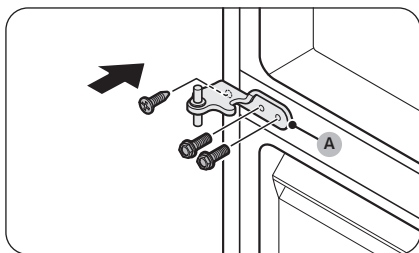

15. Fiksējiet vidējo eņģi (A) pretējā pusē, no kuras tā tika noņemta.
- Izmantojiet Phillips skrūvgriezi un mucīņu tipa uzgriežņu atslēgu (10 mm), lai pievilktu skrūves.

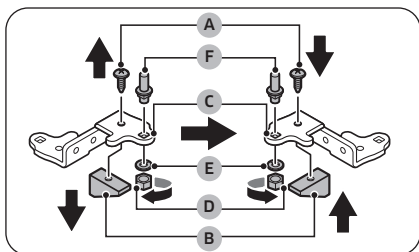

16. Izjauciet apakšējo eņģi un apgrieziet visas daļas.
- Izmantojiet Phillips skrūvgriezi, lai noņemtu skrūvi (A), kas fiksē fiksatoru (B) pie apakšējās eņģes (C).
 - Izmantojiet uzgriežņatslēgu (10 mm), lai noņemtu uzgriezni (D) un starpliku (E), kas fiksē asi (F).
 - Apgrieziet apakšējo eņģi (C) un pēc tam atkal uzlieciet asi (F) ar starpliku (E) un uzgriezni (D).
 - Nostipriniet fiksatoru (B) ar skrūvi (A).

⚠ UZMANĪBU!

- Uzmanieties, lai nenomestu asi (F) vai nesavainotu savus pirkstus, noņemot vai uzstādot asi (F).
- Pārliecinieties, kas starplika (E) atrodas pareizajā vietā. Ja ass ir piestiprināta bez starplikas (E), saldētavas durvis var nokrist un radīt ievainojumus.

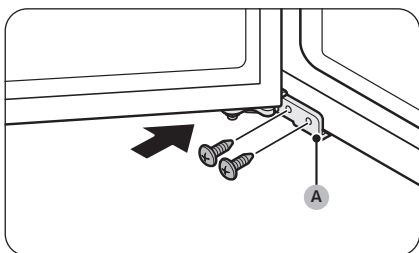
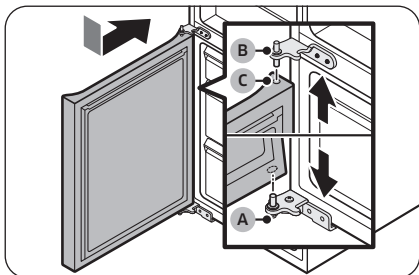
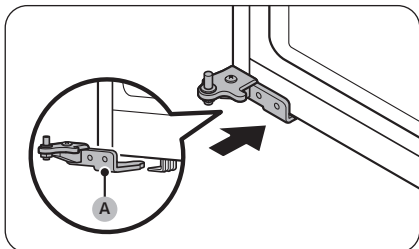

17. Pagrieziet līmeņošanas balstu pretējā pusē, no kuras tika noņemta **apakšējā enģe (A)**. Pēc tam ievietojiet **apakšējo enģi (A)** turētājā.

18. Pievienojiet saldētavas durvis.

- a. Novietojiet saldētavas durvis uz **apakšējās enģes (A)**. Novietojiet durvis perpendikulāri ledusskapja korpusam.
- b. Spiediet saldētavas durvis uz leju, lai ievietotu **vidējo enģi (B)** cīlpā (**C**) saldētavas durvju augšpusē.

⚠ UZMANĪBU!

Nespiediet durvis pārāk stipri. Pārlicinieties, ka **apakšējā enģe (A)** visu darbības laiku paliek uz turētāja ledusskapja apakšdaļā.

📖 PIEZĪME

Pēc saldētavas durvju pievienošanas regulējiet līmeņošanas balstus, lai līmeņotu ledusskapi. (Papildu informāciju skatiet "4. DARBĪBA Noregulējiet regulējamās kājas" sadaļā 34 lpp.)

19. Izmantojiet Phillips skrūvgriezi, lai fiksētu **apakšējo enģi (A)** ar skrūvēm. Pēc tam aizveriet saldētavas durvis.

Apkope

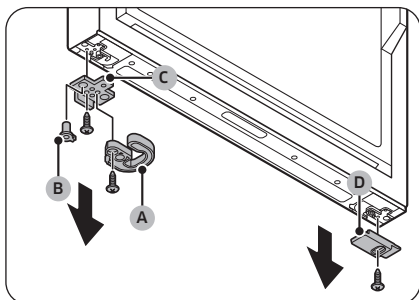

20. Ledusskapja durvju apakšdaļā noņemiet visas daļas pa kreisi un pa labi.

- Izmantojiet Phillips skrūvgriezi, lai noņemtu skrūves.
- Vienā pusē noņemiet automātisko aizvērēju (A), cilpu (B) un durvju aizturi (C), un otrā pusē noņemiet apakšējo ledusskapja durvju pārsegu (D).

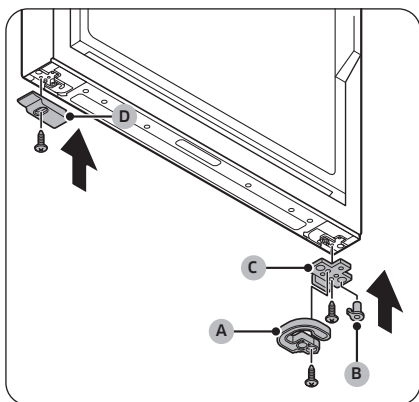

21. Mainiet visu noņemto daļu puses.

- Uzlieciet durvju aizturi (C), cilpu (B), automātisko aizvērēju (A) pretējā pusē, no kuras tie tika noņemti.
- Fiksējiet durvju aizturi (C) un automātisko aizvērēju (A) ar skrūvēm, izmantojot Phillips skrūvgriezi.
- Novietojiet apakšējo ledusskapja durvju pārsegu (D) pretējā pusē, no kuras tas tika noņemts.
- Fiksējiet apakšējo ledusskapja durvju pārsegu (D) ar skrūvi, izmantojot Phillips skrūvgriezi.

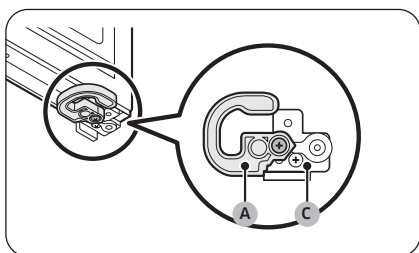

⚠ UZMANĪBU!

Jums ir pareizi jāpievelk durvju aiztura (C) un automātiskā aizvērēja (A) skrūves, kā parādīts attēlā. Ja jūs pievelkat skrūves nepareizi, tas rada durvju eņģu bojājumus.

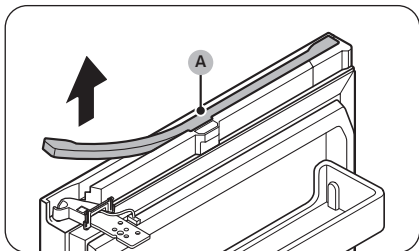

22. Ledusskapja durvju augšpusē noņemiet vada pārsegu (A).

- Uzmanīgi paceliet vienu vada pārsegu (A) pusi un pavelciet, lai noņemtu to no durvīm.
- Šī darbība, iespējams, neattiecas uz dažiem modeļiem.

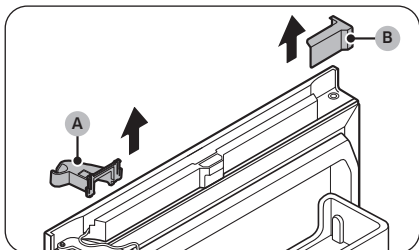

23. Noņemiet augšējo labās puses eņģes pārsegu (A) un augšējo kreisās puses eņģes pārsegu (B).

- Šī darbība, iespējams, neattiecas uz dažiem modeļiem.

PIEZĪME

Glabājiet noņemtās daļas drošā vietā vēlākai izmantošanai.

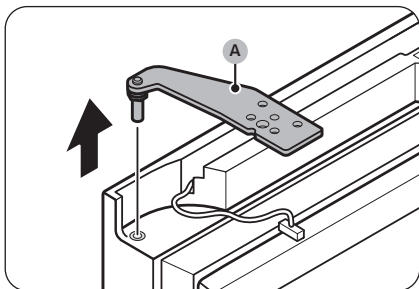

24. Noņemiet augšējo eņģi (A) no ledusskapja durvīm.

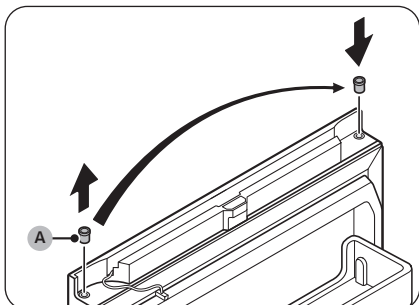

25. Noņemiet cilpu (A) un novietojiet to otrā pusē.

Apkope

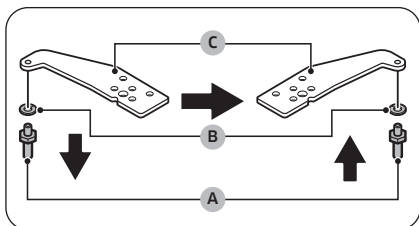

26. Apgrieziet augšējo eņģi.

- Izmantojiet uzgriežnatslēgu (11 mm), lai izjauktu asi (A) un starpliku (B).
- Apgrieziet augšējo eņģi (C), pēc tam pievienojiet starpliku (B) un asi (A).

⚠ UZMANĪBU!

- Uzmanieties, lai nenomestu asi (A) vai nesavainotu savus pirkstus, noņemot vai uzstādot asi (A).
- Pārliecinieties, kas starplika (B) atrodas pareizajā vietā. Ja ass ir piestiprināta bez starplikas (B), durvis var nokrist un radīt ievainojumus.

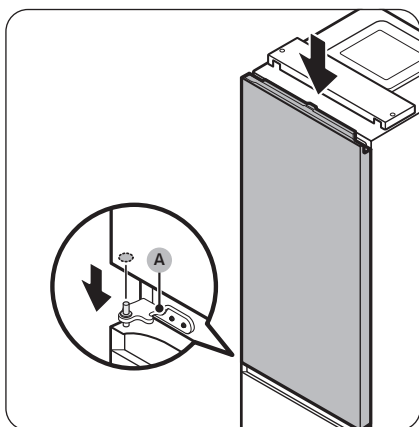

27. Novietojiet ledusskapja durvis uz vidējās eņģes (A).

⚠ UZMANĪBU!

Lai novērstu ledusskapja durvju nokrišanu, cieši turiet tās, kamēr tiek fiksēta augšējā eņģe.

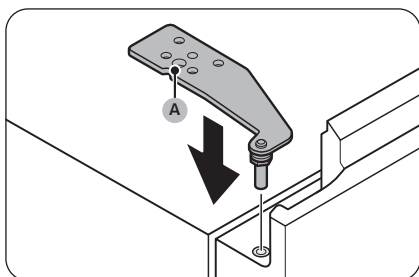

28. Nolieciet augšējo eņģi (A) pretējā pusē, no kuras tā tika noņemta.

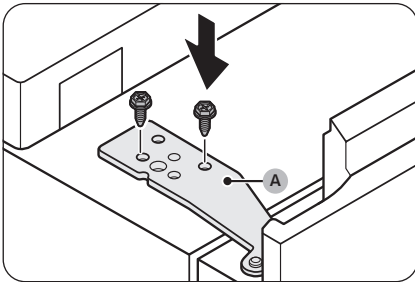

29. Fiksējiet augšējo eņģi (A) ar skrūvēm, izmantojot mucīņu tipa uzgriežņu atslēgu (8 mm).

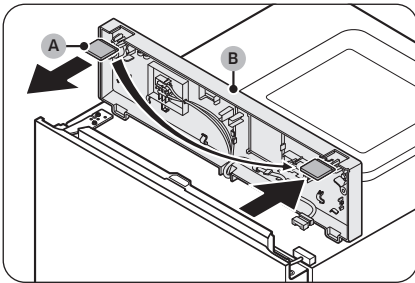

30. Noņemiet starplikas pārsegu (A) no augšējā pārsega (B) un pēc tam uzlieciet to otrā pusē.

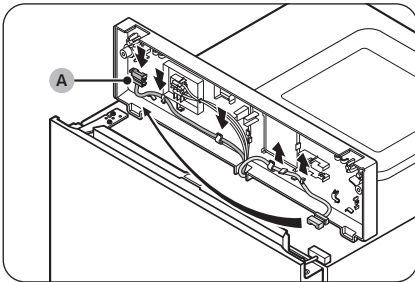

31. Zem augšējā pārsega pavelciet vada savienotāju (A) no turētājiem un pārvietojiet uz turētājiem pretējā pusē.
- Šī darbība iespējams neattiecas uz dažiem modeļiem.

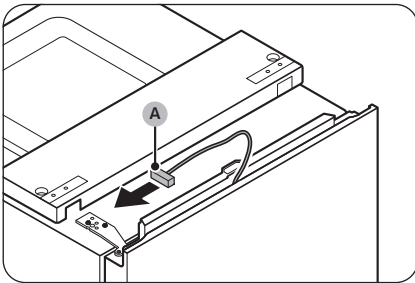

32. Pārvietojiet vada savienotāju (A) uz ledusskapja durvīm uz pretējo pusi.
- Šī darbība iespējams neattiecas uz dažiem modeļiem.

Apkope

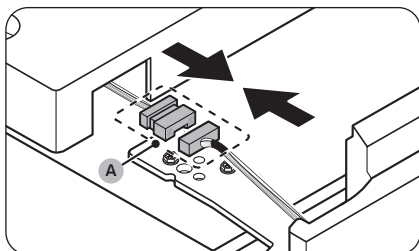

33. Vēlreiz pievienojiet vada savienotāju (A).
- Šī darbība iespējams neattiecas uz dažiem modeļiem.

⚠ UZMANĪBU!

Pārbaudiet, vai vada savienotāji ir pievienoti pareizi. Pretējā gadījumā displejs nedarbojas.

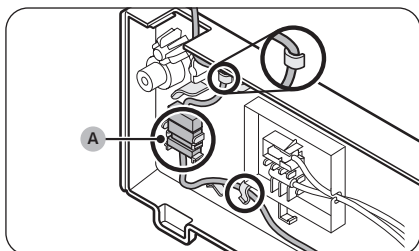

34. Novietojiet vadu un vada savienotāju (A) uz turētāja zem augšējā pārsega.
- Šī darbība iespējams neattiecas uz dažiem modeļiem.

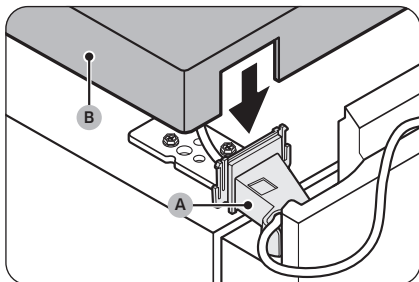

35. Pievienojiet nodrošināto augšējo kreisās puses eņģes pārsegu (A) pie augšējās eņģes un salieciet augšējo pārsegu (B).
- Ievietojiet vadus un savienotājus augšējā kreisās puses eņģes pārsegā (A) un augšējā pārsegā (B). (Dažiem modeļiem nav vadu ledusskapja durvīs, un tas neattiecas uz tiem modeļiem.)

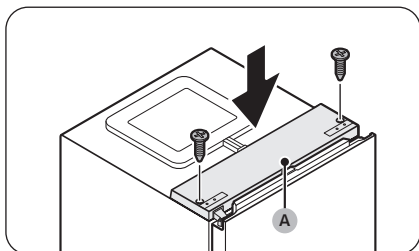

36. Kad ledusskapja durvis ir aizvērtas, ievietojiet atpakaļ augšējo pārsegu (A) un fiksējiet to ar skrūvēm, izmantojot Phillips skrūvgriezi.

⚠ UZMANĪBU!

Raugieties nesabojāt vadus, fiksējot augšējo pārsegu (A).

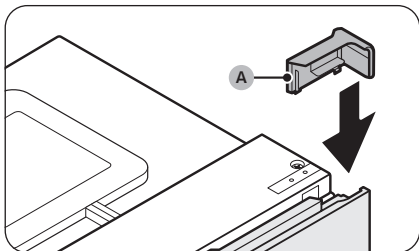

37. Uzlieciet augšējo labās puses durvju pārsegu (A) durvju eņģu pretējā pusē.
- Šī darbība, iespējams, neattiecas uz dažiem modeļiem.

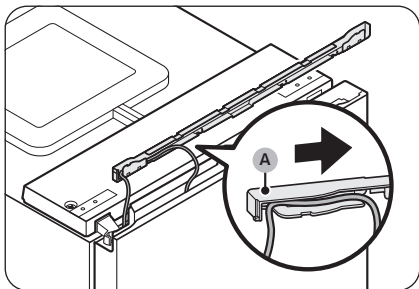

38. Ievietojiet vadu no ledusskapja durvīm vietā zem vada pārsega (A).
- Šī darbība, iespējams, neattiecas uz dažiem modeļiem.

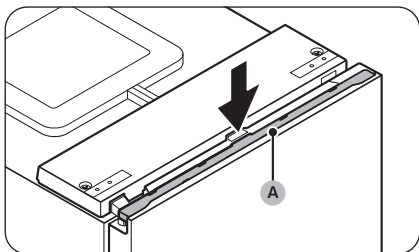

39. Ievietojiet vada pārsegu (A) atpakaļ ledusskapja durvīs.
- Šī darbība, iespējams, neattiecas uz dažiem modeļiem.
40. Vairākas reizes atveriet un aizveriet ledusskapja durvis, lai pārbaudītu, vai nav problēmu.

Apkope

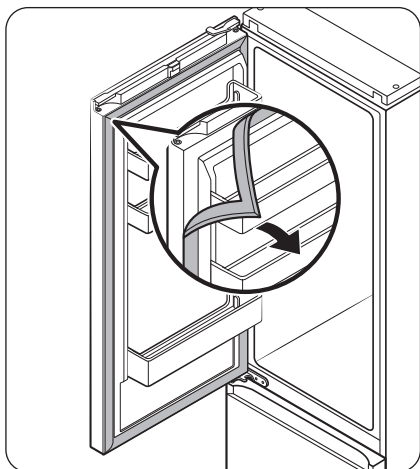

41. Noņemiet ledusskapja un saldētavas durvju blīvējumu un pēc tam uzlieciet to, pagriežot par 180°.

⚠ UZMANĪBU!

Pārliecinieties, ka durvju blīvējums ir pareizi uzlikts. Ja tā nav, var rasties troksnis vai veidoties rasveida pilieni, kas ietekmē vienības darbību.

📖 PIEZĪME

- Pēc durvju apgriešanas regulējiet līmeņošanas balstus, lai līmeņotu ledusskapi. (Papildu informāciju skatiet "4. DARBĪBA Noregulējiet regulējamās kājas" sadaļā 34 lpp.)
- Lai atgrieztu durvis sākotnējā pozīcijā, vēlreiz veiciet darbības. Lūdzu, ņemiet vērā, ka durvis, eņģes un citas daļas tad būtu pretējā virzienā, nekā minēts šajās darbībās.

Pārvietošana un kopšana

Plaukti / statīvs un plaukts (tikai attiecīgajiem modeļiem)

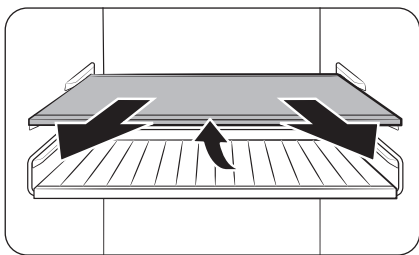

1. Nedaudz pavelciet uz āru plauktu (vai statīvu un plauktu). Pēc tam, ceļot aizmuguri, pavelciet uz āru.

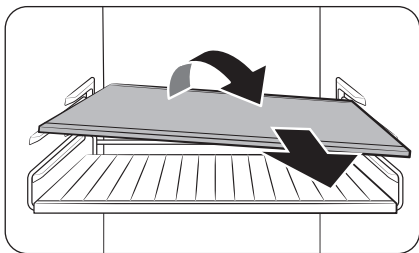

2. Sagrieziet plauktu (vai statīvu vai plauktu) diagonāli, lai izņemtu to.

Apkope

Salokāmais plaukts (tikai attiecīgajiem modeļiem)

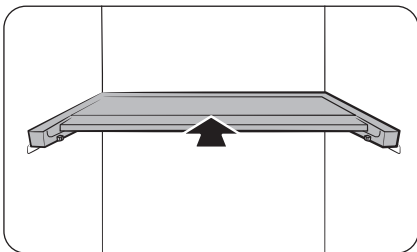

1. Virziet plaukta priekšpusi.

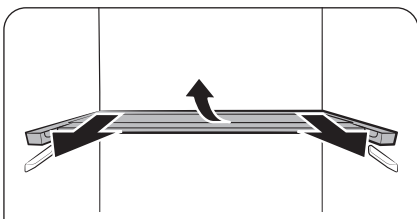

2. Nedaudz pavelciet uz āru salokāmo plauktu. Pēc tam, ceļot aizmuguri, pavelciet uz āru.

3. Sagrieziet plauktu diagonāli, lai izņemtu to.

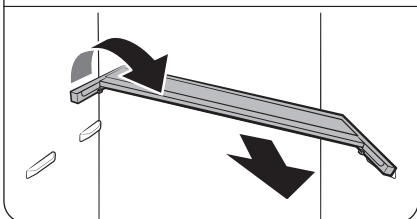

⚠ UZMANĪBU!

- Nenovietojiet pārtikas produktus vai kādus citus priekšmetus Optimal Fresh+ priekšā. Durvis var neaizvērties pareizi, un priekšmeti var nokrist uz grīdas.
- Plaukts ir jāievieto pareizi. Neievietojiet to otrādi.
- Atkal ievietojot plauktu, raugieties, lai tas tiktu iestumts līdz galam, līdz tas iebīdījies savā vietā.
- Stikla trauki var saskrāpēt stikla plauktu virsmu.

Tīrīšana

Iekšpuses un ārpuses

⚠ BRĪDINĀJUMS

- Tīrīšanai neizmantojiet benzolu, šķīdinātāju, etiķi, šķidro balinātāju, dzeramo sodu, citronskābi, sāls maisījumus vai mājai/automobiļiem paredzētu mazgāšanas līdzekli, piemēram „Clorox™”. Tie var sabojāt ledusskapja virsmu un izraisīt aizdegšanos.
- Neizsmidziniet uz ledusskapja ūdeni. Tādējādi var izraisīt elektriskās strāvas triecienu.

Regulāri ar sausu drānu notīriet visas nepiederīgās vielas, piemēram, putekļus vai ūdeni, no strāvas spraudņa spailēm un saskares punktiem.

1. Atvienojiet strāvas vadu.
2. Ledusskapja iekšpusi un ārpusi tīriet ar samitrinātu, mīkstu bezplūksnu drānu vai papīra dvieli.
3. Pēc tam nosusiniet ar sausu drānu vai papīra dvieli.
4. Iespraudiet atpakaļ strāvas vadu.

Aizmugures panelis / kompresora pārsegs (tikai attiecīgajiem modeļiem)

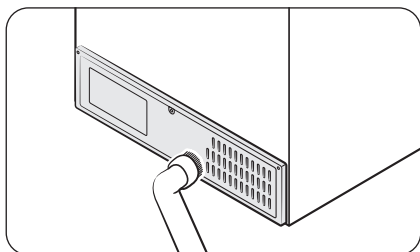

Lai atbrīvotu aizmugures paneļa vadus un atklātās daļas no netīrumiem, reizi vai divreiz gadā notīriet paneli ar putekļusūcēju.

⚠ UZMANĪBU!

Nenoņemiet aizmugures paneļa pārsegu. Var rasties elektrošoks.

Apkope

Maina

LED spuldzes

Lai nomainītu ledusskapja spuldzes, sazinieties ar vietējo „Samsung” servisa centru.

BRĪDINĀJUMS

- Spuldzes lietotājs nedrīkst mainīt. Nemēģiniet spuldzi nomainīt saviem spēkiem. Tas var izraisīt elektriskās strāvas triecienu.

Lampīna (gaismas avots)

Šis ražojums satur gaismas avotu, kura energoefektivitātes klase ir <G>.

Lietotājs nedrīkst apkopt lampiņu(-as) un/vai vadības ierīci(-es). Lai nomainītu izstrādājuma lampiņu(-as) un/vai vadības ierīci(-es), sazinieties ar vietējo Samsung servisa centru.

Detalizētu informāciju par jūsu izstrādājuma lampiņas(-u) vai vadības ierīces(-ču) nomaiņu skatiet Samsung tīmekļa vietnē (<http://www.samsung.com>); dodieties uz Atbalsts > Atbalsta sākuma lapa un ievadiet modeļa nosaukumu.

Detalizētas instrukcijas par lampiņas(-u) un/vai vadības ierīces(-ču) izjaukšanu vienkārši skatiet nomaiņas instrukcijās, kuras var iegūt, kā norādīts augstāk.

Durvju panelis (tikai attiecīgajiem modeļiem)

Jūs savam PASŪTĪJUMA ledusskapim varat izvēlēties vēlamo durvju paneli. Iegādājieties durvju paneli Samsung mazumtirdzniecības veikalā, un pilnvarots uzstādītājs uzstādīs paneli jūsu vietā.

UZMANĪBU!

- Veicot durvju paneļa izjaukšanu vai salikšanu saviem spēkiem, var izraisīt izstrādājuma bojājumu vai traumu. Ja atrodat kādas durvju paneļa problēmas, sazinieties ar Samsung servisa centru
- Par paneļa nomaiņu, iespējams, tiks pieprasīta apkopes maksa, pat ja ir spēkā garantija.

Pāra uzstādījums (tikai attiecīgajiem modeļiem)

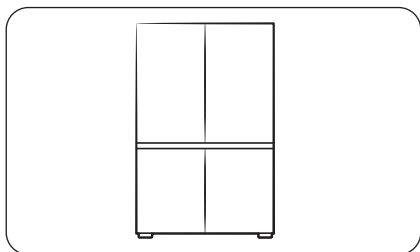

Ja vēlaties, varat uzstādīt šo ledusskapi blakus citam Samsung ledusskapim. Tomēr ledusskapjiem ir jābūt PASŪTĪJUMA modeļiem. Ja vēlaties pāra uzstādīšanu, pirms iegādes pārbaudiet, vai vēlamie modeļi atļauj pāra uzstādīšanu. Jūs to varat pārbaudīt mazumtirdzniecības veikalā vai Samsung.com tīmekļa vietnē.

PIEZĪME

- Iegādājieties pāra uzstādīšanas komplektu Samsung mazumtirdzniecības veikalā, un jūs pāra uzstādīšanai varat pieprasīt pilnvarotu uzstādītāju.
- Pārliecinieties, ka esat iegādājies savam modelim atbilstīgu pāra uzstādījuma komplektu. Lai novērstu uzstādīšanas problēmas, jāizmanto speciālais pāra uzstādījuma komplekts.
 - Modelis RB34: RA-COOK4BAA
 - Modelis RB38: RA-COOK3BAA
- Pāra uzstādījums var palielināt enerģijas patēriņu.

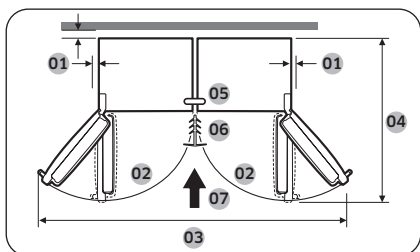

01	ieteicams ne mazāk kā 50 mm
02	105°
03	1250 mm
04	1212 mm
05	Augšējais kronšteins
06	Apdare
07	Uzstādīšanas virziens

Apkope

Nepieciešamie instrumenti (nav iekļauti komplektācijā)



Phillips skrūvgriezis



Plakanais skrūvgriezis

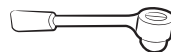

8 mm ārējā galatslēga
(skrūvēm)

Pāra uzstādīšanas komplekta piederumi

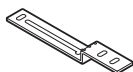

A. Augšējais kronšteins
(1)



B. Apakšējais
kronšteins (1)

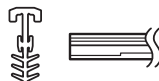

C. Apdare (1)

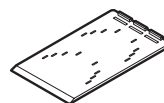

D. A/S konduktora
atsauces plāksne (4)



E. Līmeņa regulēšanas
paliktnis (4)

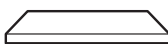

F. T7 LEX putas (8)

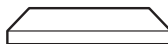

G. T5 PE putas (1)

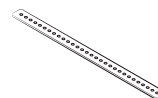

H. Aizmugures
kronšteins (1)



J. M5 x 16 seškanšu
skrūves (4)



K. M4 x 18 skrūves (2)

PIEZĪME

- Skaitlis iekavās norāda katra piederuma skaitu.
- Apakšējam kronšteinam (B) un apdarei (C) ir divi izmēru varianti (7 vai 15 mm). Pasūtot pāra uzstādīšanas komplektu, pārbaudiet izmērus.

Detalizēta instrukcija

PIEZĪME

Alfabēta burti attēlā un iekavās ir tādi paši kā piederumu sarakstā.

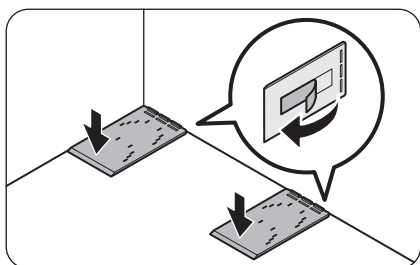
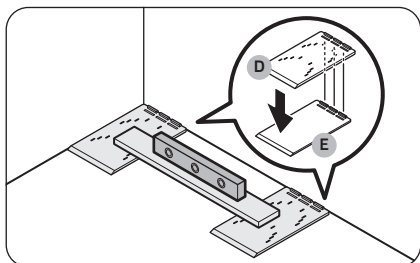
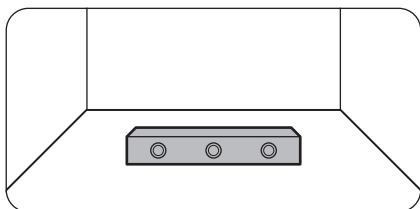

1. Pārbaudiet grīdas līmeni.
 - Izmantojiet līmeņrādi, lai pārbaudītu grīdas līmeni vietā, kur tiks novietoti divi ledusskapja aizmugures ritenīši.
2. Novietojiet A/S konduktora atsaucē plāksni (D) un pārbaudiet līmeni.
 - Novietojiet divas nodrošinātās A/S konduktora atsaucē plāksnes (D) uz grīdas, kur tiks novietoti divi ledusskapja aizmugures ritenīši, un pēc tam pārbaudiet līmeni.
 - Ja grīda nav līmeni, novietojiet nodrošinātos līmeņa regulēšanas paliktņus (E) zem A/S konduktora atsaucē plāksnes (D), lai ledusskapis stāvētu uz līdzenas virsmas.
 - Kad visas nepieciešamās daļas ir sakārtotas līmeni, noplēsiet divpusējo līmlenti katras daļas apakšā un pievienojiet daļu tās beigu pozīcijā.

Apkope

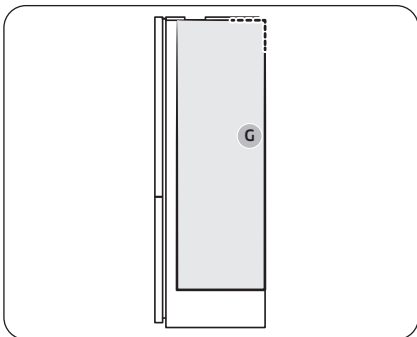

3. Izmantojiet putas, lai uzturētu atstarpi starp abiem ledusskapjiem.

PIEZĪME

T5 PE putas (G) ir jāpievieno vienīgi BMF (saldētava uzstādīta apakšā) modelim. (Ja pāri tiek uzstādīti divu dažādu veidu ledusskapji.)

A. Modeļa RB38 pāra uzstādījums:

- Pievienojiet T5 PE putas (G).
- Putu novietojumu skatiet attēlā.

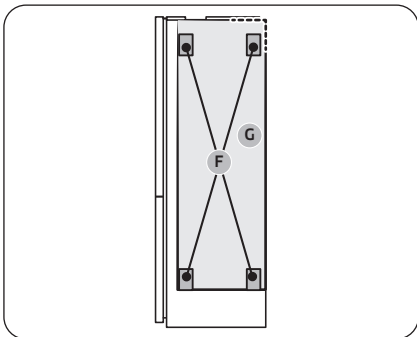

B. Modeļa RB34 pāra uzstādījums:

- Pievienojiet T5 PE putas (G) un pēc tam četras T7 LEX putas (F) virs T5 PE putām (G).
- Putu novietojumu skatiet attēlā.

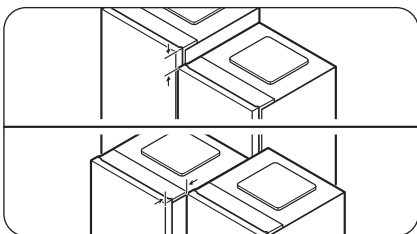

4. Salāgojiet abus ledusskapjus.

- Pārbaudiet salāgojumu ledusskapju augšdaļā un priekšpusē un, ja nepieciešams, salāgojiet vēlreiz.

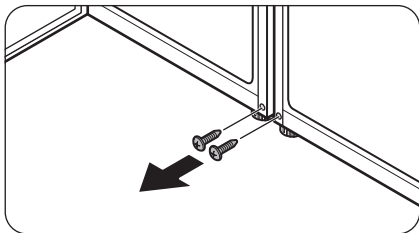

5. Izņemiet skrūves no diviem caurumiem, kur būs pievienots apakšējais kronšteins.
 - Atveriet pāri uzstādāmo ledusskapju durvis un pēc tam izņemiet skrūves, kas atrodas vietā, kur tiks piestiprināts apakšējais kronšteins.

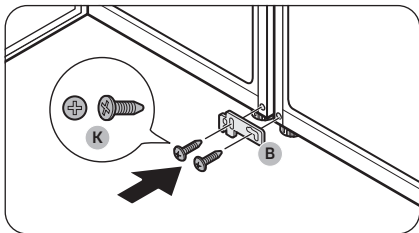

6. Fiksējiet apakšējo kronšteinu (B).
 - Fiksējiet apakšējo kronšteinu (B) ar divām M4 x 18 skrūvēm (K) (piestiprinātas pa vienai pie katra ledusskapja), lai fiksētu ledusskapju apakšdaļas.

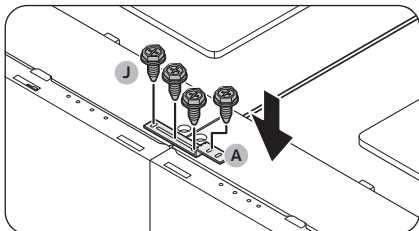

7. Fiksējiet augšējo kronšteinu (A).
 - Fiksējiet augšējo kronšteinu (A) ar četrām M5 x 16 seškanšu skrūvēm (J), lai fiksētu ledusskapju augšdaļu.

PIEZĪME

Pirms augšējā kronšteina fiksēšanas salāgojiet ledusskapju augšdaļas.

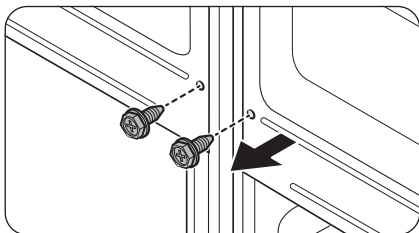

8. Izņemiet skrūves ledusskapju aizmugurē.

Apkope

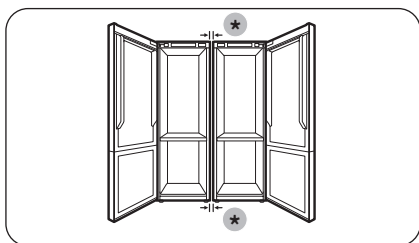
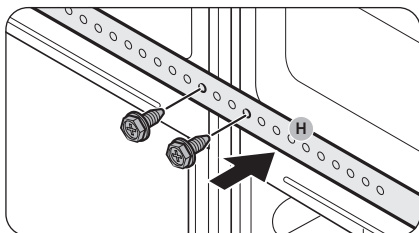

(*): 15 mm (RB34) / 7 mm (RB38)

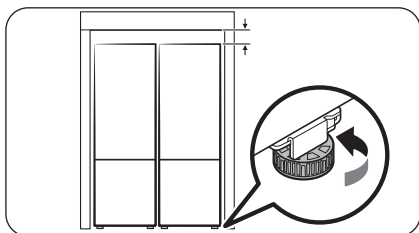
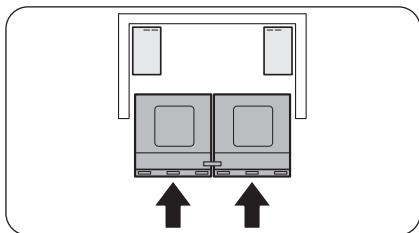

9. Izmantojiet 8. darbībā izņemtās skrūves, lai fiksētu aizmugures kronšteinu (H).

10. Pārbaudiet atstarpi starp ledusskapjiem.

- Pēc augšējo un apakšējo kronšteinu fiksēšanas pārliedziniet, vai atstarpe starp ledusskapjiem augšdaļā un apakšdaļā ir 7 vai 15 mm.

PIEZĪME

Ja atstarpe starp ledusskapjiem pārsniedz 7 vai 15 mm, atstarpe starp ledusskapi un sienu (vai skapīti) var būt mazāka, un tas var traucēt, atverot durvis.

11. Iebīdiet ledusskapjus sienā (vai skapīšos).

- Ar kronšteinu fiksēti ledusskapji ir jāiebīda sienā (vai skapītī) divatā.

PIEZĪME

Ja abi cilvēki nebīda ledusskapjus vienādi, ledusskapju aizmugures daļas var izplesties vai novirzīties no paredzētās vietas.

12. Noregulējiet ledusskapju augstumu.

- Pagrieziet līmeņošanas balstu pa labi vai pa kreisi, lai noregulētu ledusskapju augstumu tā, ka tie ir vienā līmenī ar sienu (vai skapīti).

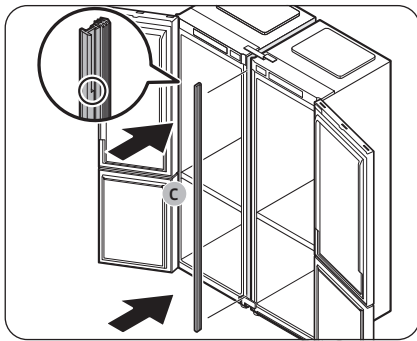

13. Ievietojiet **apdari (C)** starp ledusskapjiem.
- Atveriet durvis un ievietojiet **apdari (C)** starp ledusskapjiem.

PIEZĪME

Lai noteiktu apdares augšdaļu, skatiet palielinātu apdares daļu attēlā.

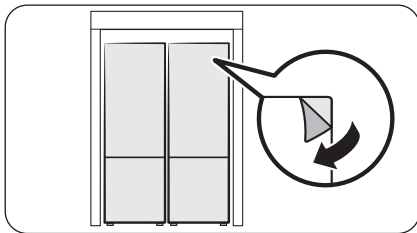

14. Veiciet galīgo pārbaudi.
- Ja nav problēmu, noplēsiet visu aizsargplēvi no izstrādājuma.

Traucējummeklēšana

Pirms sazināšanās ar servisa centru, izlasiet zemāk aprakstītos punktus. Visu zvanu uz servisa centru izmaksas situācijās, kad netiek konstatēti ierīces traucējumi (nav defektu), sedz pats lietotājs.

Vispārīga informācija

Temperatūra

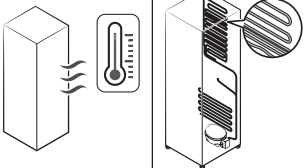
Pazīme	Iespējamie iemesli	Risinājums
Ledusskapis/saldētava nedarbojas. Ledusskapja/ saldētavas temperatūra ir pārāk augsta.	<ul style="list-style-type: none">Strāvas vads nav pievienots pareizi.	<ul style="list-style-type: none">Pievienojiet pareizi strāvas vadu.
	<ul style="list-style-type: none">Temperatūras vadība nav iestatīta pareizi.	<ul style="list-style-type: none">Iestatiet zemāku temperatūru.
	<ul style="list-style-type: none">Ledusskapis atrodas tiešā siltuma avota tuvumā vai ir pakļauts tiešai saules staru iedarbībai.	<ul style="list-style-type: none">Novietojiet ledusskapi prom no tiešiem saules stariem vai siltuma avota.
	<ul style="list-style-type: none">Nav pietiekami liels attālums starp ledusskapi un tā sānos/ aizmugurē esošiem priekšmetiem.	<ul style="list-style-type: none">Pārliedzinieties, ka starp aizmugurējā daļā vai sānos esošajiem priekšmetiem ir vismaz 5 cm plata sprauga.
	<ul style="list-style-type: none">Funkcija Atvaļinājums ir aktivizēta.	<ul style="list-style-type: none">Deaktivizējiet funkciju Atvaļinājums.
<ul style="list-style-type: none">Ledusskapis ir pārāk piekrauts. Pārtikas produkti aizsedz ledusskapja ventilācijas atveres.	<ul style="list-style-type: none">Nepiekraujiet ledusskapi pārāk pilnu. Neļaujiet pārtikas produktiem aizsegēt ventilāciju.	
Ledusskapja/ saldētavas temperatūra ir pārāk zema.	<ul style="list-style-type: none">Temperatūras vadība nav iestatīta pareizi.	<ul style="list-style-type: none">Iestatiet augstāku temperatūru.
Iekšējā siena ir karsta.	<ul style="list-style-type: none">Ledusskapja iekšējās sienās ir izvietoti karstumizturīgi cauruļvadi.	<ul style="list-style-type: none">Lai novērstu kondensāta veidošanos, ledusskapja priekšējos stūros ir karstumizturīgi cauruļvadi. Paaugstinoties apkārtējai temperatūrai, šī ierīce var nedarboties efektīvi. Tas nav sistēmas traucējums. 

Nepatīkamas smakas

Pazīme	Iespējamie iemesli	Risinājums
No ledusskapja izplatās nepatīkamas smakas.	<ul style="list-style-type: none">Bojāti pārtikas produkti.	<ul style="list-style-type: none">Iztīriet ledusskapi un izmetiet bojātos pārtikas produktus.
	<ul style="list-style-type: none">Pārtikas produkti ar spēcīgu aromātu.	<ul style="list-style-type: none">Pārļiecinieties, ka pārtikas produkti ar intensīvu aromātu ir iesaiņoti hermētiski.

Sarma

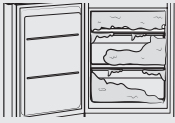
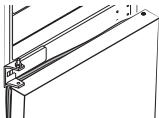
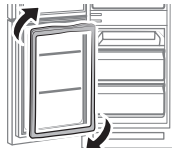
Pazīme	Iespējamie iemesli	Risinājums
Sarma ap ventilācijas atverēm.	<ul style="list-style-type: none">Pārtikas produkti aizsedz ventilācijas atveres.	<ul style="list-style-type: none">Pārļiecinieties, ka nekādi pārtikas produkti neaizsedz ledusskapja ventilācijas atveres.
Sarma uz iekšējām sienām.	<ul style="list-style-type: none">Durvis nav pareizi aizvērtas.	<ul style="list-style-type: none">Pārļiecinieties, ka nekādi pārtikas produkti nenobloķē durvis. Iztīriet durvju blīvējumu.
Saldētavā uzkrājas lieks ledus. 	<ul style="list-style-type: none">Durvis nefiksējas pareizi, jo durvju blīve pēc durvju apgriešanas otrādi netika apgriezta otrādi. 	<ul style="list-style-type: none">Noņemiet durvju blīvi un pēc tam pievienojiet to, apgriežot par 180°. 

Kondensāts

Pazīme	Iespējamie iemesli	Risinājums
Uz iekšējām sienām veidojas kondensāts.	<ul style="list-style-type: none">Ja durvis tiek atstātas vaļā, ledusskapī iekļūst mitrums.	<ul style="list-style-type: none">Noslaukiet mitrumu un ilgāku laiku periodu neveriet vaļā ledusskapja durvis.
	<ul style="list-style-type: none">Pārtikas produkti ar augstu mitruma saturu.	<ul style="list-style-type: none">Pārļiecinieties, ka pārtikas produkti ir iesaiņoti hermētiski.

Traucējummeklēšana

Vai no ledusskapja izplatās neparastas skaņas?

Pirms sazināšanās ar servisa centru, izlasiet zemāk aprakstītos punktus. Visu zvanu uz servisa centru izmaksas, kas saistīti ar neparastām skaņām, sedz pats lietotājs.

Šīs skaņas ir normālas.

- Uzsākot vai beidzot darbību, no ledusskapja var izplatīties skaņas, kas ir līdzīgas automašīnas dzinēja aizdedzes skaņai. Darbībai stabilizējoties, šīs skaņas pazūd.



- Šīs skaņas var parādīties ventilatora darbības laikā. Kad ledusskapis būs sasniedzis iestatīto temperatūru, ventilatora skaņas nebūs dzirdamas.



- Atkausēšanas cikla laikā ūdens var pilēt no atkausēšanas sildītāja, radot šņācoša skaņas.

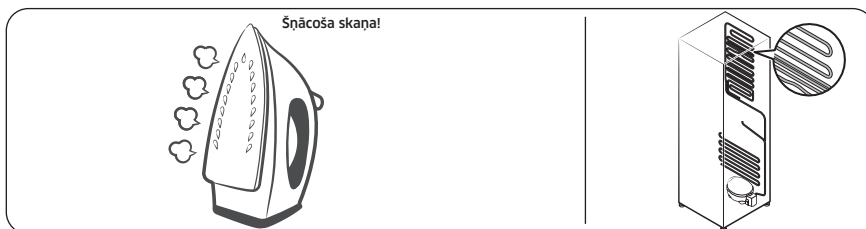

- Ledusskapja dzesēšanas vai saldēšanas procesa laikā, aukstumnesēja gāze pārvietojas pa noslēgtajiem cauruļvadiem, radot burbuļojošas skaņas.

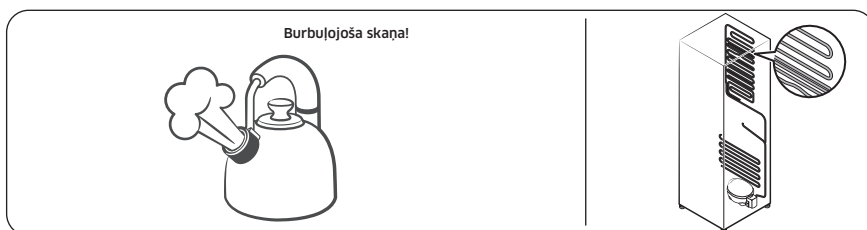

- Ledusskapja temperatūrai paaugstinoties vai pazeminoties, tā plastmasas detaļas saraujas vai izplešas, radot klauvēšanai līdzīgu troksni. Šie trokšņi parādās atkausēšanas cikla laikā vai kad darbojas elektriskās detaļas.

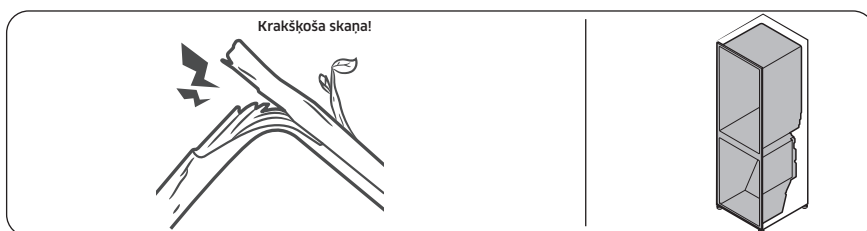

- Modeļiem ar ledus automātu: kad ūdens vārsts atveras, lai veiktu ledus automāta uzpildi, var parādīties dūcošas skaņas.
- Izlīdzinoties spiedienam ledusskapja durvju atvēršanas un aizvēršanas laikā, var parādīties šņācošas skaņas.

Traucējummeklēšana

SmartThings lietotne (tikai attiecīgajiem modeļiem)

Pazīme	Rīcība
Lietojumprogrammu tirgū nav iespējams atrast SmartThings lietotni.	<ul style="list-style-type: none">Uz SmartThings lietotnes atbalstošās programmatūras versiju attiecas izmaiņas saskaņā ar ražotāja nodrošināto OS atbalsta politiku. Turklāt SmartThings lietotnei vai lietotnes atbalstītajām funkcijām izmantojamības vai drošības iemeslu dēļ var apturēt esošās OS versijas jaunās lietotnes atjaunināšanas politiku.
SmartThings lietotne nedarbojas.	<ul style="list-style-type: none">SmartThings lietotnē ir pieejama tikai attiecīgos modeļos.Vecā Samsung Smart Refrigerator lietotne nespēj izveidot savienojumu ar ierīču modeļiem, kas atbalsta Samsung Smart Home lietotni.
SmartThings lietotne ir uzinstalēta, bet tā neizveido savienojumu ar manu ledusskapi.	<ul style="list-style-type: none">Lai izmantotu lietotni, jums ir jāpiesakās Samsung kontā.Pārļiecinieties, ka maršrutētājs darbojas normāli.Ja ledusskapja displejā redzamā Wi-Fi ikona ir izslēgta, tas norāda, ka vēl nav izveidots tīkla savienojums. Šādā gadījumā izmantojiet SmartThings lietotni, lai izveidotu savienojumu un reģistrētu ledusskapi sava mājokļa piekļuves punktā (PP/maršrutētājā).
Nav iespējams pieteikties lietotnē.	<ul style="list-style-type: none">Lai izmantotu lietotni, jums ir jāpiesakās Samsung kontā.Ja jums vēl nav Samsung konta, sekojiet lietotnes ekrānā redzamajām norādēm, lai izveidotu to.
Kad es mēģinu reģistrēt ledusskapi, parādās kļūdas paziņojums.	<ul style="list-style-type: none">Vienkāršās savienošanas funkcija var nedarboties dēļ neatbilstoša attāluma līdz piekļuves punktam (PP) vai dēļ elektriskiem traucējumiem apkārtējā vidē. Brīdi nogaidiet un mēģiniet vēlreiz.
SmartThings lietotne ir veiksmīgi izveidojusi savienojumu ar manu ledusskapi, bet to nav iespējams palaist.	<ul style="list-style-type: none">Aizveriet un no jauna palaidiet SmartThings lietotni vai atvienojiet un no jauna pievienojiet maršrutētāju.Izslēdziet ledusskapi un pēc tam ieslēdziet to atpakaļ pēc 1 minūtes.
Wi-Fi ikona mirgo. ()	<ul style="list-style-type: none">Pirms lietošanas savienojiet savu ledusskapi ar lietotni SmartThings. Kad savienojums ir veiksmīgi izveidots, indikators pārstāj mirgot.<ul style="list-style-type: none">Ja jums neizdodas izveidot savienojumu vai nevēlaties izmantot lietotni, nospiediet un 10 sekundes turiet nospiešu pogu > . Indikators pārstāj mirgot, un temperatūras displejā parādās "O FF".

Pielikums

Drošības instrukcijas

- Lai visefektīvāk izmantotu enerģiju, glabājiet visus iekšējos elementus, piemēram, grozus, atvilktnes, plauktus un ledus gabaliņu paplāti ražotāja ieteiktajās pozīcijās.
- Šī dzesēšanas ierīce nav paredzēta izmantošanai kā iebūvējama ierīce.

Uztādīšanas instrukcijas

Dzesēšanas ierīcēm ar klimata klasi

Atkarībā no klimata klases šo dzesēšanas ierīci ir paredzēts izmantot tabulā norādītajā apkārtējās vides temperatūru diapazonā.

Klimata klase ir norādīta uz nominālo vērtību plāksnītes. Produkts, iespējams, nedarbosies pareizi temperatūrā, kas ir ārpus noteiktā diapazona.

Jūs varat atrast klimata klasi uz uzlīmes ledusskapja iekšpusē.

Efektīvais temperatūras diapazons

Ledusskapis parasti paredzēts izmantošanai temperatūras diapazonā atbilstoši tā temperatūras kategorijai.

Kategorija	Simbols	Apkārtējās vides temperatūras diapazons (°C)	
		IEC 62552 (ISO 15502)	ISO 8561
Paplašināta mērena	SN	No +10 līdz +32	No +10 līdz +32
Mērena	N	No +16 līdz +32	No +16 līdz +32
Subtropu	ST	No +16 līdz +38	No +18 līdz +38
Tropu	T	No +16 līdz +43	No +18 līdz +43

PIEZĪME

Ledusskapja dzesēšanas spēju un elektroenerģijas patēriņu var ietekmēt apkārtējā temperatūra, durvju atvēršanas biežums un ledusskapja atrašanās vieta. Mēs iesakām attiecīgi pielāgot temperatūras iestatījumus.

Pielikums

Temperatūras instrukcija

Ieteicamā temperatūra

Optimālais temperatūras iestatījums pārtikas glabāšanai:

- Ledusskapis: 3 °C
- Saldētava: -19 °C

PIEZĪME

Katra nodalījuma optimālais temperatūras iestatījums ir atkarīgs no apkārtējās vides temperatūras. Augstāk norādītā optimālā temperatūra ir balstīta uz 25 °C apkārtējās vides temperatūru.

Ātrā dzesēšana

Režīms Ātrā dzesēšana paātrina dzesēšanas procesu līdz ventilatora maksimālajam ātrumam. Ledusskapis divas ar pusi stundas darbojas ar maksimālo ātrumu, pēc tam turpina darboties iepriekšējā temperatūrā.

Intensīvā saldēšana

Režīms Intensīvā saldēšana paātrina saldēšanas procesu līdz ventilatora maksimālajam ātrumam. Saldētava 50 stundas darbojas ar maksimālo ātrumu, pēc tam turpina darboties iepriekšējā temperatūrā. Lai sasaldētu lielu daudzumu pārtikas produktu, aktivizējiet režīmu Intensīvā saldēšana vismaz 20 stundas pirms produktu ievietošanas saldētavā.

PIEZĪME

Šīs funkcijas izmantošanas laikā palielināsies ledusskapja enerģijas patēriņš. Atcerieties to izslēgt, kad jums to nav nepieciešams izmantot, un ieslēdziet sākotnējo saldētavas temperatūras iestatījumu.

Kā glabāt vislabākajai uzglabāšanai (tikai attiecīgajiem modeļiem)

Pārsedziet pārtiku, lai saglabātu mitrumu un novērstu, ka tā pievelkas ar citu produktu smaržu. Liels katls ar pārtiku, piemēram, zupa vai sautējums, pirms atdzesēšanas ir jāsadala mazākās porcijās un jāieliek seklos uzglabāšanas traukos. Liels gaļas gabals vai vesela vista pirms atdzesēšanas ir jāsadala mazākos gabalos vai jāieliek seklos uzglabāšanas traukos.

Pārtikas novietošana

Plaukti	Plaukti ir jāregulē, lai tie būtu piemēroti dažādiem iepakojumiem.
Īpašais nodalījums (tikai attiecīgajiem modeļiem)	Noslēgtas izvelkamās atvilktnes nodrošina papildus glabāšanas vietu augļiem un dārzeņiem. Dārzeņiem ir nepieciešams lielāks mitrums, bet augļiem ir nepieciešams mazāks mitrums. Izvelkamās atvilktnes ir aprīkotas ar vadības ierīcēm, lai regulētu mitruma līmeni. (*Atkarībā no modeļa un opcijām) Regulējamas temperatūras gaļas atvilktnē palielina gaļas un siera glabāšanas laiku.
Glabāšana durvīs	Neglabājiet durvīs produktus, kas ātri bojājas. Olas ir jāglabā kartona kastē plauktā. Durvīs esošo glabāšanas nodalījumu temperatūra mainās vairāk nekā iekšējā nodalījuma temperatūra. Pēc iespējas vairāk turiet durvis aizvērtas.

Saldētavas nodalījums	Jūs saldētavas nodalījumā varat glabāt saldēto pārtiku, izveidot ledus kubiņus un sasaldēt svaigu pārtiku.
-----------------------	--

PIEZĪME

Sasaldējiet tikai svaigu, nebojātu pārtiku. Turiet sasaldējamo pārtiku atstatu no jau sasaldētās pārtikas. Lai pārtika nezaudētu garšu un neizžūtu, glabājiet to cieši noslēgtos traukos.

Ledusskapja un saldētavas glabāšanas diagramma

Svaiguma ilgums ir atkarīgs no temperatūras un mitruma iedarbības. Tā kā produktu glabāšanas termiņi nav vednis drošai produktu izmantošanai, skatiet šo diagrammu un ievērojiet šos padomus.

Piena produkti

Produkts	Ledusskapis	Saldētava
Piens	1 nedēļa	1 mēnesis
Sviests	2 nedēļas	12 mēneši
Saldējums	-	2-3 nedēļas
Svaigais siers	1 mēnesis	4-6 mēneši
Krēmsiers	2 nedēļas	Nav ieteikts
Jogurts	1 mēnesis	-

Gaļas produkti

Produkts	Ledusskapis	Saldētava
Svaigs cepetis, steiks, karbonāde	3-4 dienas	2-3 mēneši
Svaiga maltā gaļa, sautējuma gaļa	1-2 dienas	3-4 mēneši
Bekons	7 dienas	1 mēnesis
Desa, neapstrādāta no cūkgaļas, liellopa gaļas, tītara	1-2 dienas	1-2 mēneši

Visas gaļa / olas

Produkts	Ledusskapis	Saldētava
Svaiga vistas gaļa	2 dienas	6-8 mēneši
Vistas gaļas salāti	1 diena	-
Olas, svaigas čaulā	2-4 nedēļas	Nav ieteikts

Pielikums

Zivis / jūras veltes

Produkts	Ledusskapis	Saldētava
Svaigas zivis	1-2 dienas	3-6 mēneši
Pagatavota zivis	3-4 dienas	1 mēnesis
Zivs salāti	1 diena	Nav ieteikts
Žāvēta vai marinēta zivis	3-4 nedēļas	-

Augļi

Produkts	Ledusskapis	Saldētava
Āboli	1 mēnesis	-
Persiki	2-3 nedēļas	-
Ananāss	1 nedēļa	-
Citi svaigie augļi	3-5 dienas	9-12 mēneši

Dārzeni

Produkts	Ledusskapis	Saldētava
Sparģeļi	2-3 dienas	-
Brokoļi, Briseles kāposti, zaļie zirnīši, sēnes	3-5 dienas	-
Kāposts, ziedkāposts, selerija, gurķi, lapu salāti	1 nedēļa	-
Burkāni, bietes, redīsi	2 nedēļas	-

Modeļa un rezerves daļu pasūtīšanas informācija

Modeļa informācija

Lai piekļūtu energomarkējuma informācijai par šo izstrādājumu Eiropas ražojumu energomarkējuma reģistrā (EPREL), skenējiet QR kodu uz enerģijas markējuma.

Jūs varat atrast QR kodu uz enerģijas markējuma sava izstrādājuma kastē.

Rezerves daļu informācija

- Minimālais periods, kurā ir pieejamas ierīces remontam nepieciešamās rezerves daļas
 - 7 gadi termostatiem, temperatūras sensoriem, iespiešhēmu platēm un gaismas avotiem, durvju rokturiem, durvju eņģēm, paliktniem, groziem (kastēm vai atvilktnēm)
 - 10 gadi durvju blīvēm
- Ražotāja piedāvātās dzesēšanas ierīces garantijas minimālais periods ir 24 mēneši.
- Atbilstīgā informācija rezerves daļu pasūtīšanai; tieša vai ar citu ražotāja, importētāja vai pilnvarota pārstāvja kanālu starpniecību.
- Profesionālu remonta informāciju skatiet vietnē <http://samsung.com/support>.
Lietotāja apkopes rokasgrāmatu skatiet vietnē <http://samsung.com/support>.

Open Source Announcement

(RB38**C****, RB38**8****, RB38**9**** models only)

The software included in this product contains open source software. You may obtain the complete corresponding source code for a period of three years after the last shipment of this product by contacting our support team via <http://opensource.samsung.com> (Please use the "Inquiry" menu.)

It is also possible to obtain the complete corresponding source code in a physical medium such as a CD-ROM; a minimal charge will be required.

The following URL http://opensource.samsung.com/opensource/COMMON_TZ6_0/seq/0 leads to the open source license information as related to this product. This offer is valid to anyone in receipt of this information.



Piezīmēm

Piezīmēm

Piezīmēm

Tikai modeļiem RB38**C****, RB38**8****, RB38**9****

* Zvaigznīte(-s) nozīmē varianta modeli, un var būt (0-9) vai (A-Z).

PIEZĪME

Ar šo Samsung paziņo, ka šī radioiekārta atbilst Direktīvai 2014/53/ES un atbilstošajām AK likumā noteiktajām prasībām.

Pilns ES atbilstības deklarācijas un AK atbilstības deklarācijas teksts ir pieejams šajā interneta adresē: Oficiālo atbilstības deklarāciju var atrast <http://www.samsung.com>. Dodieties uz Support (Atbalsts) > Product Support (Izstrādājuma atbalsts) un ievadiet modeļa nosaukumu.

	Frekvences diapazons	Raidītāja jauda (maks.)
Wi-Fi	2412-2472 MHz	20 dBm
Bluetooth	2402-2480 MHz	20 dBm

Sazinieties ar SAMSUNG WORLD WDE

Ja jums ir ar Samsung produktu saistīts jautājums vai ieteikums, lūdzu, sazinieties ar SAMSUNG klientu apkalpošanas centru.

Valsts	Apkalpošanas centrs	Timekļa vietne
LITHUANIA	8-800-77777	www.samsung.com/lt/support
LATVIA	8000-7267	www.samsung.com/lv/support
ESTONIA	800-7267	www.samsung.com/ee/support



DA68-04111K-10