



# Külmik

---

## Kasutusjuhend

RB3\*T\*/RL3\*T\*/RB3\*A\*/RL3\*A\*

---

SEB

Vabalt seisev seade



# SAMSUNG

# Sisukord

<b>Ohutusteave</b>	<b>3</b>
Mida peate teadma ohutusjuhiste kohta	3
Oluliselt ohutussümbolid ning ettevaatusabinõud	5
Olulised ohutuseabinõud	6
Nõuanded transportimise ning asukohavaliku jaoks	9
Olulised nõuanded paigaldamiseks	10
Ettevaatusabinõud paigaldamisel	14
Olulised nõuanded kasutamiseks	15
Ettevaatusabinõud kasutamisel	20
Ettevaatusabinõud puhastamisel	23
Olulised nõuanded kõrvaldamiseks	25
Täiendavad nõuanded õigesti kasutamiseks	26
Juhised elektri- ja elektroonikaseadmete jäätmete kohta	27
<b>Paigaldamine</b>	<b>28</b>
Külmiku ülevaade	28
Üksikasjalikud paigaldusjuhised	29
<b>Kasutamine</b>	<b>35</b>
Juhtpaneel	35
Erifunktsioonid	38
<b>Hooldus</b>	<b>42</b>
Käepideme asendi vahetamine (kangkäepidemega mudelitel)	42
Üksipoole vahetamine (ainult teatud mudelitel)	43
Käsitsemine ja hooldus	57
Puhastamine	59
Asendamine	60
Paari paigaldamine (ainult teatud mudelid)	61
<b>Tõrkeotsing</b>	<b>68</b>
Üldine	68
Kas kuulete külmikust ebatavalisi helisid?	70
<b>Lisa</b>	<b>72</b>
Ohutussuunised	72
Paigaldamise juhend	72
Temperatuuri juhend	73
Teave mudeli ja varuosade tellimise kohta	76

# Ohutusteave

Enne uue Samsungi külmiku kasutamist lugege käesolev kasutusjuhend põhjalikult läbi, et teaksite, kuidas uue seadme funktsioone ohutult ja tõhusalt kasutada.

## Mida peate teadma ohutusjuhiste kohta

- Selles juhendis leiduvad hoiatused ning olulised ohutusalased juhised ei kata kõiki esineda võivad tingimusi ning olukordi. Teie ülesandeks on kasutada külmiku paigaldamisel, hooldamisel ning kasutamisel tervet mõistust, olla ettevaatlik ning hoolikas.
- Kuna järgmised kasutusjuhised hõlmavad erinevaid mudeleid, võivad teie külmiku näitajad erineda käesolevas juhendis esitatutest ning kõik hoiatusmärgid ei pruugi asjakohased olla. Kui teil on küsimusi või probleeme, pöörduge oma lähima teeninduskeskuse poole või otsige abi ning teavet internetist, aadressilt [www.samsung.com](http://www.samsung.com).
- Külmutusvedelikuna kasutatakse vedelikku R-600a või R-134a. Kontrollige seadme tagaküljel olevalt kompressori sildilt või külmikus olevalt nimiandmete sildilt, millist külmutusainet teie seadmes kasutatakse. Kui see toode sisaldab tuleohtlikku gaasi (külmutusvedelik R-600a), võtke toote ohutu kasutuselt kõrvaldamise kohta teabe saamiseks ühendust oma kohaliku omavalitsusega.
- Külmutusvedeliku torustiku lekkimisel tekkiva tuleohtliku gaasi ja õhu segu tekkimise vältimine sõltub seadme asukoharuumi suuruselt ja kasutatava külmutusvedeliku hulgast.

- Ärge lülitage väliste kahjustustega külmikut sisse. Kahtluse korral konsulteerige oma edasimüüjaga. Ruumi valikul tuleks arvestada 1 m<sup>3</sup> ruumi iga 8 grammi seadmes leiduva R-600a külmutusvedeliku kohta. Konkreetnes külmikus sisalduva külmutusvedeliku hulk on avaldatud külmiku tüübiplaadil.
- Torudest lekkiv külmutusvedelik võib süttida või põhjustada silmavigastusi. Kui külmutusvedelik lekib torust, vältige lahtisi leeke, viige tuleohtlikud esemed tootest eemale ning õhutage kohe ruumi.
  - Vastasel juhul võib tagajärjeks olla tulekahju või plahvatus.
- Toidu saastumise vältimiseks järgige järgmisi juhiseid.
  - Ukse pikaajaline avamine võib põhjustada seadme kambrite temperatuuri märkimisväärset tõusu.
  - Puhastage regulaarselt toiduga kokku puutuda võivaid pindu ja juurdepääsetavaid äravoolusüsteeme.
  - Puhastage veepaagid, kui neid ei ole 48 tunni jooksul kasutatud. Loputage veevarustusega ühendatud veesüsteemi, kui vett ei ole viie päeva jooksul võetud.
  - Hoidke külmkapis toorest liha ja kala sobivates mahutites nii, et need ei puutuks kokku teiste toiduainetega ega tilguks nende peale.
  - Kahetärnilised sügavkülmkambrid sobivad eelkülmutatud toidu hoidmiseks, jäätise hoidmiseks või valmistamiseks ning jääkuubikute valmistamiseks.
  - Ühe-, kahe- ja kolmetärnilised kambrid ei sobi värsket toidu külmutamiseks.

- 
- Kui külmutusseade jäetakse pikaks ajaks tühjaks, lülitage see välja, sulatage üles, puhastage, kuivatage ja hallituse tekkimise vältimiseks jätke uks lahti.

## **Oluliselt ohutussümbolid ning ettevaatusabinõud**

---

Järgige kõiki selles kasutusjuhendis toodud ohutusjuhiseid. Selles kasutusjuhendis kasutatakse järgmisi ohutussümboleid.

### **⚠ HOIATUS**

Ohud ja ohtlikud teguviisid, mis võivad põhjustada tõsiseid tervisekahjustusi, varalist kahju ja/või surma.

### **⚠ ETTEVAATUST!**

Ohud ning ohtlikud teguviisid, mis võivad põhjustada tõsiseid tervisekahjustusi ja/või varalist kahju.

### **📄 MÄRKUS**

Kasulik teave, mis aitab kasutajatel külmikust aru saada või seda otstarbekalt kasutada.

Need hoiatusmärgid aitavad teil enda ning teiste vigastamist vältida.

Järgige neid tähelepanelikult.

Hoidke juhendit pärast läbilugemist hilisemaks kasutamiseks kindlas kohas.

# Ohutusteave

---

## Olulised ohutusabinõud

---



Hoiatus; tuleoht / tuleohtlikud materjalid

### HOIATUS

- Seadme paigutamisel veenduge, et toitejuhe ei oleks kuskil vahel kinni ega kahjustada saanud.
- Ärge paigutage seadme taha mitut teisaldatavat pistikupesast või toiteallikat.
- Täitke ainult joogiveega.
- Ühendage ainult joogiveetorustikuga.
- Tagage õhu juurdepääs seadme korpuses või armatuuris olevatele ventilatsioonivahenditele.
- Kasutage sulatamise kiirendamiseks vaid tootja poolt soovitatud mehaanilisi seadmeid või meetodeid.
- Ärge vigastage külmutusvedeliku torustikku.
- Ärge kasutage seadme toidusäilituskambrites elektriseadmeid, mis ei ole tootja soovitatud tüüpi.
- Seade ei ole mõeldud kasutamiseks väheste füüsiliste, mootorsete või vaimsete võimete, samuti väheste kogemuste ja teadmistega inimestele (sealhulgas lastele), kui nende ohutuse eest vastutav isik ei jälgi neid või ei ole neid seadme kasutamise osas juhendanud.

- Seda seadet võivad kasutada lapsed alates 8. eluaastast ning inimesed, kel on vähenenud füüsilised, sensoorsed või vaimsed võimed, või väheste kogemuste ning teadmistega isikud, kui neile on antud juhiseid toote turvalise kasutamise kohta ja nad saavad aru kaasnevatest ohtudest. See seade ei ole mõeldud lastele mängimiseks. Lapsed ei tohi seadet ilma täiskasvanu juhendamisetäita puhastada ja hooldada. 3-8-aastastel lastel on lubatud külmutusseadmeid täita ja tühjendada.
- Kui toitejuhe on kahjustatud, peab tootja, hooldustöötaja või muu samaväärse kvalifikatsiooniga isik selle ohu vältimiseks välja vahetama.
- Pistikupesa peab olema kergesti ligipääsetav, et seadet saaks hädaolukorras vooluvõrgust kiiresti lahti ühendada.
  - See peab asuma väljaspool seadme tagaosa.
- Ärge hoidke seadmes plahvatusohtlikke aineid, näiteks tuleohtliku propellandiga aerosoolmahuteid.
- Kui seade on varustatud LED-lampidega, ärge eemaldage lampide katteid või LED-lampe ise.
  - Pöörduge Samsungi teeninduskeskusse.
  - Kasutage ainult tootja või hooldusteenuse pakkujate poolt pakutavaid LED-lampe.
- Kõige tõhusamaks energia kasutamiseks hoidke kõik sisetarvikud, nt korvid, sahtlid ja riiulid asendis, nagu tootja need tarnis.
- Toote parima energiatõhususe saavutamiseks jätke kõik riiulid, sahtlid ja korvid oma algsesse asendisse.



# Ohutusteave

---

## Kuidas energiakulu minimeerida

- Paigaldage külmik jahedasse kuiva ruumi, millel on piisav ventilatsioon.
- Kindlustage, et külmik oleks kaitstud otsese päikesekiirguse eest ning ärge paigaldage külmikut kunagi soojusallika (näiteks radiaatori) vahetusse lähedusse.
  - Energiatõhususe tagamiseks on soovitatav ventilatsiooniasendid ja võresid mitte blokeerida.
  - Laske soojal toidul enne külmikusse panemist jahtuda.
  - Pange külmutatud toiduained külmikusse sulama. Seeläbi saate kasutada ära külmutatud toiduainete madalaid temperatuure külmikus oleva toidu jahutamiseks.
  - Ärge hoidke ust toiduainete külmikusse panemisel ja väljavõtmisel liiga kaua lahti.
  - Mida vähem külmiku ust lahti hoitakse, seda vähem jääd külmikus moodustub.
  - Puhastage külmiku tagakülge regulaarselt. Tolm suurendab energiakulu.
  - Ärge seadke temperatuuri vajalikust külmemaks.
  - Tagage külmiku põhja ja tagakülje puhul piisav ruum õhu väljalaskeks. Ärge katke õhusõuavad kinni.
  - Jätke paigaldamisel liikumisruumi paremale, vasakule, taha ja üles. See aitab energiakulu vähendada ja teie elektriarved väiksemana hoida.
- Soovitame järgmisi liikumisruumi väärtusi
  - Paremal, vasakul ja tagaküljel: rohkem kui 50 mm
  - Üleval: rohkem kui 100 mm







---

## Nimetatud seade on mõeldud kasutamiseks kodumajapidamistes ja sarnastes kohtades, nt

- poodide, kontorite ja muude töökeskkondade personali köögi ruumides;
- taludes ning hotellides, motellides ja muudes elamutüüpi keskkondades klientide poolt;
- kodumajutustüüpi keskkondades;
- toitlustamise ja sarnastes mittejaemüügi rakendustes.

## Nõuanded transportimise ning asukohavaliku jaoks

---

### HOIATUS

- Seadme transportimisel ja paigaldamisel tuleb hoolitseda selle eest, et ükski külmutusahela osa ei saaks kahjustada.
  - Torustikust lekkiv külmutusvahend võib süttida või silmi kahjustada. Kui avastate lekke, vältige lahtisi leeke või muid süttimist põhjustavaid tegureid ning õhutage seadme asukohaks olevat ruumi mitme minuti vältel.
  - Seade sisaldab väikest kogust isobutaanipõhist külmutusvahendit (R-600a), mis on looduslikult leiduv keskkonnale ohutu, kuid kergesti süttiv gaas. Seadme transportimisel ja paigaldamisel tuleb hoolitseda selle eest, et ükski külmutusahela osa ei saaks kahjustada.



# Ohutusteave

---

## Olulised nõuanded paigaldamiseks

---

### HOIATUS

- Ärge paigaldage külmikut niiskesse kohta või asukohta, kus see võib veega kokku puutuda.
  - Voolu all olevate osade kahjustunud isolatsioon võib põhjustada elektrilöögi või tulekahju.
- Ärge paigaldage külmikut otsese päikesevalguse kätte ega ahjustest, küttesüsteemidest või muudest seadmetest kiirguva kuumuse mõjualasse.
- Ärge ühendage mitut seadet sama harupistikuga. Külmik peab olema alati ühendatud eraldi seinakontakti, mille nimipinge vastab külmiku tüübiplaadil näidatule.
  - See tagab parima töö ning ennetab ka maja elektrijuhtmestiku ülekoormamist, mis võib juhtmete ülekuumenemise tõttu tuleohtu tekitada.
- Ärge ühendage pistikut seinakontakti, mis ei ole kindlalt fikseeritud.
  - Vastasel juhul eksisteerib tulekahju või elektrilöögi oht.
- Ärge kasutage toitejuhet, mille otstes või mujal leidub pragusid või hõõrdumisjälgi.
- Ärge painutage toitejuhet ülemäära ega asetage sellele raskeid esemeid.
- Ärge tõmmake toitejuhet või painutage seda liigselt.
- Ärge väänake või siduge toitejuhet sõlme.
- Ärge riputage toitejuhet metallist esemele, paigutage toitejuhtmele raskeid esemeid, sisestage toitejuhet esemete vahele või suruge toitejuhet külmiku taga asuvasse ruumi.

- Külmiiku liigutamisel vältige hoolikalt selle toitejuhtmest üle veeretamist või juhtme vigastamist.
  - See võib põhjustada elektrilöögi või tulekahju.
- Ärge kunagi eemaldage külmiikut vooluvõrgust seda juhtmest tõmmates. Hoidke alati tugevalt pistikust ning tõmmake see seinakontaktist otsesuunas välja.
  - Juhtme vigastamine võib põhjustada lühise, tulekahju ja/või elektrilöögi.
- Ärge kasutage külmiiku lähedal aerosoole.
  - Aerosoolide kasutamine külmiiku lähedal võib põhjustada plahvatuse või tulekahju.
- Ärge paigaldage nimetatud külmiikut kütteseadme või kergsüttiva materjale lähedale.
- Ärge paigaldage seda seadet asukohta, kus võib esineda gaasilekkeid.
  - See võib põhjustada elektrilöögi või tulekahju.
- Külmiik tuleb enne kasutamist vastavalt juhisteile korrektselt sobivasse asukohta paigaldada.
- Ühendage pistik õiges asendis pistikupesasse, nii et juhe ripub allapoole.
  - Kui ühendate pistiku tagurpidi, võib juhe katki minna ning põhjustada tulekahju või elektrilöögi.
- Veenduge, et külmiiku tagumine paneel ei muljuks ega vigastaks pistikut.
- Hoidke pakkematerjalid pärast toote lahtipakkimist laste käeulatuses väljas.
  - Lapsed võivad nende pähe tõmbamise tagajärjel lämbuda.

- Ärge paigaldage seda seadet niiskesse, õlisesse või tolmusesse asukohta ega asukohta, mis on otsese päikesevalguse või vee (vihmapiiskade) mõjualas.
  - Voolu all olevate osade kahjustunud isolatsioon võib põhjustada elektrilöögi või tulekahju.
- Kui külmikus on tolmu või vett, eemaldage toitejuhe pistikupesast ning võtke ühendust Samsung Electronicsi teeninduskeskusega.
  - Vastasel juhul esineb tulekahju oht.
- Ärge seiske seadme peal või asetage sinna esemeid (nt pesu, süüdatud küünlad, süüdatud sigaretid, nõud, kemikaalid, metallesemed jne).
  - See võib põhjustada elektrilöögi, tulekahju, toote häireid või kehvavigastusi.
- Eemaldage kõik kaitsekiled enne toote esmakordset ühendamist toitevõrku.
- Tuleb jälgida, et lapsed ei mängiks lukustusrõngastega, mida kasutatakse ukse reguleerimiseks, või veetoru klambritega.
  - Lapsed võivad lukustusrõnga või veetoru klambri allaneelamise tagajärjel lämbuda. Hoidke lukustusrõngad ja veetoru klambriid lastele kättesaamatus kohas.
- Külmik tuleb ohutult maandada.
  - Veenduge, et olete külmiku maandanud enne, kui püüate seadme mis tahes osa uurida või parandada. Voolulekked võivad põhjustada tõsist elektrilööki.

- 
- Ärge kunagi kasutage elektri maandamiseks gaasitorusid, telefoniliine ega muid potentsiaalselt äikese poolt tabatavaid objekte.
    - Voolulekete või nendest tekitatud elektrilöövide vältimiseks peate külmiku maandama.
    - See võib põhjustada elektrilöögi, tulekahju, plahvatuse või toote häireid.
  - Ühendage pistik kindlalt seinakontakti. Ärge kasutage vigastatud toitepistikut, vigastatud toitejuhet või lahtist seinakontakti.
    - See võib põhjustada elektrilöögi või tulekahju.
  - Külmiku kaitse tuleb vahetada kvalifitseeritud tehniku või teenindustevõtte poolt.
    - Vastasel juhul võite saada elektrilöögi või kehavigastuse.

# Ohutusteave

---

## Ettevaatusabinõud paigaldamisel

---

### **ETTEVAATUST!**

- Paigaldage külmik tasasele pinnale ning jätke selle ümber piisavalt ruumi.
  - Kui külmik pole tasakaalus, võib jahutamistõhusus ja kasutusiga väheneda.
- Pärast paigaldamist ja sisselülitamist laske seadmel enne toiduainete lisamist kaks kuni kolm tundi seista.
- Soovitame tungivaltp, et külmiku paigaldaks kvalifitseeritud tehnik või teenindustettevõte.
  - Selle nõuande mittejärgimine võib põhjustada elektrilöögi, tulekahju, plahvatuse, toote häireid või kehavigastusi.

---

## Olulised nõuanded kasutamiseks

---

### HOIATUS

- Ärge sisestage toitejuhet seinakontakti märgade kätega.
  - Selle tagajärjeks võib olla elektrilöök.
- Ärge hoidke külmiku peal esemeid.
  - Ukse sulgemisel või avamisel võivad need esemed kukkuda ning põhjustada kehavigastusi ja/või materiaalselt kahju.
- Ärge pange käsi, jalgu või metallist esemeid (näiteks söögipulkasid jne) külmiku alla või taha.
  - See võib põhjustada elektrilöögi või kehavigastusi.
  - Teravad servad võivad kehavigastusi põhjustada.
- Ärge puudutage märgade kätega sügavkülmiku siseseinu või sügavkülmikus hoitavaid tooteid.
  - See võib põhjustada külmakahjustusi.
- Ärge asetage külmikule veega täidetud esemeid.
  - Nende ümberminemise korral võib tekkida tulekahju või elektrilöögi oht.
- Ärge hoidke lenduvaid või tuleohtlikke esemeid või aineid (benseeni, vedeldit, propaani, alkoholi, eetrit, vedelat propaani ja muid selliseid aineid) külmikus.
  - See külmik on mõeldud ainult toiduainetele.
  - See võib põhjustada tulekahju või plahvatuset.
- Lastel peab olema järelevalvaja, kes tagab, et seadmega ei mängita.
  - Hoidke näpud kõikvõimalikest vahedest väljas. Uste ja ruumi vahelised vahekaugused on jäetud meelega väikesteks. Olge laste läheduses uste avamisel ettevaatlik.

- Ärge pange oma või laste sõrmi uste vahele.
  - Hoidke sõrmed vasakust ja paremast uksevahest eemal. Olge uste avamisel ettevaatlik, kui sõrmed on uste vahel.
- Ärge lubage lastel ukse või ukse korvide küljes rippuda. Nad võivad saada tõsiseid vigastusi.
- Ärge laske lastel külmikusse siseneda. Nad võivad sinna kinni jääda.
- Ärge pange oma käsi seadme all olevasse tühimikku.
  - Teravad servad võivad kehavigastusi põhjustada.
- Ärge hoidke külmikus farmaatsiatooteid, teaduslikke materjale või muid temperatuuri suhtes tundlikke tooteid.
  - Tooteid, mis vajavad täpset temperatuurirežiimi, ei tohiks külmikus hoida.
- Kui tunnete ravimite või suitsu lõhna, eemaldage toitejuhe pistikupesast ning võtke ühendust Samsung Electronicsi teeninduskeskusega.
- Kui külmikus on tolmu või vett, eemaldage toitejuhe pistikupesast ning võtke ühendust Samsung Electronicsi teeninduskeskusega.
  - Vastasel juhul esineb tulekahju oht.
- Ärge lubage lastel sahtlile astuda.
  - Sahtel võib puruneda ning lapsed võivad libastuda.
- Ärge jätke järelvalveta külmiku uksi lahti ega lubage lastel külmikusse siseneda.
- Ärge laske väikelastel või lastel külmiku sahtlisse pugeda.
  - Ukse sulgumisel võib see põhjustada lämbumissurma või kehavigastusi.



- Ärge pange külmikusse liiga palju toitu.
  - Ukse avamisel võib mõni ese välja kukkuda ning tekitada kehavigastusi või materiaalselt kahju.
- Ärge pihustage külmiku pinnale lenduvaid materjale nagu putukamürke.
  - Esiteks, need on inimestele kahjulikud, ja teiseks, need võivad põhjustada elektrilöögi, tulekahju või külmiku rikkeid.
- Ärge kunagi pange sõrmi ega mingeid esemeid veekraani avasse, jäärenni ega jäävalmistaja korvi.
  - See võib põhjustada kehavigastusi või varalist kahju.
- Ärge kasutage või pange temperatuuri suhtes tundlikke aineid nagu tuleohtlikke spreisid, tuleohtlikke esemeid, kuiva jääd, ravimeid või kemikaale külmikusse või selle lähedusse.
- Ärge kasutage külmiku sisemuse kuivatamiseks fööni. Ärge asetage halva lõhna eemaldamiseks külmikusse süüdatud küünalt.
  - See võib põhjustada elektrilöögi või tulekahju.
- Täitke veepaak, jääalus ja jääkuubikute valmistamisalus ainult joogiveega (mineraalvee või puhastatud veega).
  - Ärge täitke paaki tee, mahla või spordijoogiga, see võib külmikut kahjustada.
- Ärge seiske seadme peal või asetage sinna esemeid (nt pesu, süüdatud küünlad, süüdatud sigaretid, nõud, kemikaalid, metallesemed jne). See võib põhjustada elektrilöögi, tulekahju, toote häireid või kehavigastusi. Ärge asetage seadmele veega täidetud esemeid.
  - Nende ümberminemise korral võib tekkida tulekahju või elektrilöögi oht.

- Ärge kunagi vaadake UV LED-lampi pika perioodi vältel.
  - Selle tulemus võib olla ultraviolettkiirtest tingitud silmade väsimus.
- Ärge pange riulit tagurpidi. Sellisel juhul riuli piiraja ei tööta.
  - See võib põhjustada kehavigastusi, kuna klaasriiulid võivad kukkuda.
- Hoidke näpud kõikvõimalikest vahedest väljas. Uste ja ruumi vahelised vahekaugused on jäetud meelega väikesteks. Olge laste läheduses uste avamisel ettevaatlik.
- Kui avastate lekke, siis vältige lahtisi leeke või muid süttimist tekitada võivaid tegureid ning õhutage seadme asukoharuumi mitme minuti vältel.
  - Külmikut ega toitejuhet ei tohi puudutada.
  - Ärge kasutage ventileerimiseks tiivikut.
  - Säde võib põhjustada plahvatuse või tulekahju.
- Pudelikuleks nende väljakukkumise vältimiseks paigutada tihedalt üksteise kõrvale.
- See külmik on mõeldud ainult toidu säilitamiseks koduses keskkonnas.
- Ärge kunagi pange sõrmi ega mingeid esemeid veekraani avasse, jäärenni ega jäävalmistaja korvi.
  - See võib põhjustada kehavigastusi või varalist kahju.
- Ärge üritage külmikut ise parandada, lahti võtta või täiustada.
- Ärge kasutage muid kaitsmeid (näiteks vasest, terastraadist jne) peale standardkaitsete.

- Kui külmik vajab parandamist või uuesti paigaldamist, võtke ühendust lähima teeninduskeskusega.
  - Selle nõuande mittejärgimine võib põhjustada elektrilöögi, tulekahju, toote häireid või kehavigastusi.
- Kui külmikust tuleb põlemislõhna või suitsu, eemaldage külmiku pistik koheselt pistikupesast ning võtke ühendust Samsungi teeninduskeskusega.
  - Vastasel juhul võib esineda elektrilöögi või tulekahju oht.
- Tõmmake toitejuhe pistikupesast välja enne külmiku siselampide vahetamist.
  - Vastasel juhul esineb elektrilöögi oht.
- Kui teil on raskusi mitte-LED-lambi vahetamisega, võtke ühendust Samsungi teeninduskeskusega.
- Ühendage pistik kindlalt seinakontakti.
- Ärge kasutage vigastatud toitejuhet või lahtist seinakontakti.
  - See võib põhjustada elektrilöögi või tulekahju.

# Ohutusteave

---

## Ettevaatusabinõud kasutamisel

---

### **ETTEVAATUST!**

- Ärge külmutage sulatatud toitu uuesti.
  - Külmutatud ja sulatatud toidul tekivad kahjulikud bakterid kiiremini kui värskel toidul.
  - Teine sulatamine lagundab veelgi rohkem rakke, leotades niiskust välja ja muutes toote terviklikkust.
- Ärge sulatage liha toatemperatuuril.
  - Ohutus sõltub sellest, kas toorainet käsitseti õigesti.
- Ärge asetage klaasi või pudeleid või karboniseeritud jooke sügavkülmikusse.
  - Mahuti võib külmuda ja puruneda, see võib põhjustada vigastusi.
- Kasutage ainult külmikuga kaasas olevat jäävalmistajat.
- Kui lahkute pikemaks ajaks kodust (nt puhkusele) ja ei kasuta veekraani ega jäävalmistajat, sulgege veeventiil.
  - Vastasel juhul võib vesi lekkima hakata.
- Kui te ei kavatse külmikut pikema aja jooksul kasutada (kolm nädalat või kauem), tühjendage külmik, k.a jääkorv, ühendage see vooluvõrgust lahti, sulgege veeventiil, pühkige liigne niiskus siseseintelt ning jätke ukсед lahti, et vältida lõhnade ja hallituse teket.
- Toote parima töö tagamiseks:
  - ärge asetage toitu liiga lähedale õhuavadele külmiku tagaosas, kuna see võib takistada õhu vaba liikumist külmikus;
  - pakendage toit korralikult või pange see enne külmikusse asetamist õhukindlatesse karpidesse;

- palun jälgige külmutatud toodete maksimaalset säilitusaega.
- Kui olete eemal vähem kui kolm nädalat, pole külmikut vaja vooluvõrgust lahti ühendada. Kui aga lahkute kauemaks kui kolmeks nädalaks, võtke välja kogu toit ja jääkorvist jää, ühendage külmik vooluvõrgust lahti, sulgege veeventiil, pühkige liigne niiskus siseseintelt ning jätke ukсед lahti, et vältida lõhnade ja hallituse teket.
- Garantiiteenus ja modifikatsioonid.
  - Kolmandate isikute tehtud antud seadmele muudatused või modifikatsioonid ei ole kaetud Samsungi garantiiteenusega, samuti ei ole Samsung vastutav ohutusega seotud probleemide eest, mis tulenevad kolmandate isikute tehtud modifikatsioonidest.
- Ärge blokeerige külmiku õhuavasid.
  - Kui õhuavad on blokeeritud (eriti plastikkotiga), võib külmik üle jahutada. Kui jahutusperiood kestab liiga kaua, võib veefilter puruneda ja põhjustada vee lekke.
- Kasutage ainult külmikuga kaasas olevat jäävalmistajat.
- Pühkige külmiku seest ära üleliigne niiskus ning jätke ukсед lahti.
  - Vastasel juhul võib külmikusse tekkida halb lõhn ja hallitus.
- Kui ühendate külmiku vooluvõrgust lahti, peaksite enne selle uuesti vooluvõrku ühendamist vähemalt viis minutit ootama.
- Kui vesi on sattunud külmikusse, eemaldage toitejuhe pistikupesast ning võtke ühendust Samsung Electronicsi teeninduskeskusega.

- Ärge avaldage mis tahes klaasi pinnale tugevat survet või liigset jõudu.
  - Purunenud klaas võib põhjustada kehavigastusi ja/või varalist kahju.
- Täitke veepaak ja jääkuubikute valmistamisalus ainult joogiveega (kraanivee, mineraalvee või puhastatud veega).
  - Ärge täitke paaki tee või spordijoogiga. See võib külmikut kahjustada.
- Olge ettevaatlik, et teie sõrmed ei jääks elementide vahele.
- Kui külmik ujutatakse üle, võtke ühendust lähima teeninduskeskusega.
  - Vastasel juhul eksisteerib tulekahju või elektrilöögi oht.
- Ärge hoidke taimeõli külmkapi ukseahtlites. Õli võib tahkuda, mistõttu selle maitse võib muutuda vastikuks ja seda võib olla keeruline kasutada. Lisaks võib avatud anum lekkida ja lekkinud õli võib tekitada ukseahtlisse pragusid. Pärast õliavamist on soovitatav hoida seda jahedas ja varjulises kohas, nt kapis või sahvris.
  - Taimeõli näited: oliiviõli, maisiõli, viinamarjaseemneõli jne.

## Ettevaatusabinõud puhastamisel

### **ETTEVAATUST!**

- Ärge pihustage vett otse külmiku sise- või välispinnale.
  - Tulekahju või elektrilöögi oht.
- Ärge kasutage külmiku sisemuse kuivatamiseks fööni.
- Ärge asetage külmikusse süüdatud küünalt halva lõhna eemaldamiseks.
  - See võib põhjustada elektrilöögi või tulekahju.
- Ärge pihustage puhastusvahendeid otse ekraanipaneelile.
  - Ekraanil olevad trükitud tähed võivad maha kuluda.
- Kui seadmesse on sattunud mis tahes võõraine, nt vesi, eemaldage pistik pistikupesast ning võtke ühendust lähima teeninduskeskusega.
  - Vastasel juhul võib tagajärjeks olla elektrilöök või tulekahju.
- Kasutage toitepistiku harudelt mis tahes võõrkehade või tolmu eemaldamiseks puhast ja kuiva lappi. Ärge kasutage pistiku puhastamiseks märga või niisket lappi.
  - Vastasel juhul esineb tulekahju või elektrilöögi oht.
- Ärge puhastage seadet, pihustades sellele vett.
- Ärge kasutage puhastamiseks benseeni, vedeldit, Cloroxit ega kloriide.
  - Need võivad kahjustada seadme pinda ning põhjustada tulekahju.
- Ärge pange sõrmi või esemeid jää väljutusavasse.
  - See võib põhjustada kehavigastusi või varalist kahju.

- Enne seadme puhastamist või hooldamist eemaldage see pistikupesast.
  - Vastasel juhul võib tagajärjeks olla elektrilöök või tulekahju.
- Kasutage külmiku puhastamiseks puhast käsna või pehmet lappi ning lahja puhastusvahendi ja sooja vee lahust.
- Ärge kasutage välispindadel (uksed ja korpus), plastosadel ega ukse- või sisemistel tihenditel abrasiivseid ega tugevatoimelisi puhastusvahendeid, nagu aknapuhastusvahendid, küürimisvahendid, kergsüttivad vedelikud, soolhapped, puhastusvahad, kontsentreeritud puhastusvahendid, valgendid või naftasaadusi sisaldavad puhastusvahendid.
  - Need võivad tekitada materjalile kriimustusi või kahjustada seda.
- Ärge puhastage klaasriiuleid ega -katteid sooja veega, kui need on külmad. Klaasriiulid ja -katted võivad puruneda, kui need puutuvad kokku järskude temperatuurimuutustega või lähevad millegi vastu või kukuvad maha.



## Olulised nõuanded kõrvaldamiseks

### HOIATUS

- Kõrvaldage selle külmiku pakkematerjal keskkonnasõbralikul viisil.
- Veenduge enne külmiku kasutuselt kõrvaldamist, et ükski külmiku tagaküljel olevatest torudest ei oleks vigastatud.
- Külmutusvedelikuna kasutatakse vedelikku R-600a või R-134a. Kontrollige külmiku tagaküljel olevat kompressori silti või külmikus olevat tüübiplaati, millel on näidatud külmikus kasutatava külmutusvahendi tüüp. Kui see külmik sisaldab tuleohtlikku gaasi (külmutusvedelik R-600a), võtke külmiku ohutu kasutuselt kõrvaldamise kohta teabe saamiseks ühendust kohaliku omavalitsusega.
- Selle külmiku kasutuselt kõrvaldamisel eemaldage ukсед/ uksetihendid ning ukseulgurid, et välistada väikelaste või loomade sügavkülmississe lõksu jäämist. Lastel peab olema järelevaataja, kes tagab, et seadmega ei mängita. Külmississe lõksu jäämisel võib laps saada kehavigastusi või surnuks lämbuda.
  - Külmississe lõksu jäämisel võib laps saada kehavigastusi ja surnuks lämbuda.
- Isolatsioonis kasutatakse tsüklopentaani. Isolatsioonimaterjalis sisalduvad gaasid tuleb utiliseerida erimeetodiga. Lisateabe saamiseks külmiku keskkonnasõbraliku utiliseerimise kohta võtke ühendust vastava asutusega.
- Hoidke pakkematerjal laste käeulatusesst väljas, kuna pakend võib osutada lastele ohtlikuks.
  - Lapsed võivad koti pähe tõmbamise tagajärjel lämbuda.

# Ohutusteave

---

## Täiendavad nõuanded õigesti kasutamiseks

---

- Elektrikatkestuse korral helistage oma elektriteenuse pakkujale ja küsige, kui kaua katkestus kestab.
  - Enamik voolukatkestusi, mis parandatakse tunni või kahe jooksul, ei mõjuta teie külmikus valitsevat temperatuuri. Peaksite siiski voolukatkestuse ajal võimaluse korral vältima külmiku uste avamist.
  - Kui voolukatkestus kestab üle 24 tunni, eemaldage ning visake ära sügavkülmutatud toit.
- Külmik ei pruugi ühtlaselt töötada (külmutatud sisu võib üles sulada või temperatuur võib külmutatud toiduainete kambris liiga kõrgeks tõusta), kui see on pikemat aega seadmele ette nähtud temperatuurivahemikust külmemas keskkonnas.
- Teatud toiduainete külmutamine võib nende omaduste tõttu säilitamist halvasti mõjutada.
- Külmik on jäätumisvaba ja seega puudub vajadus külmiku käsitsi sulatamiseks. See teostatakse automaatselt.
- Temperatuuri tõus sulatamise ajal vastab ISO nõuetele. Kui soovite ennetada külmutatud toidu temperatuuri tõusu seadme sulatamisel, mähkige külmutatud toit mitme ajalehekihi sisse.
- Ärge sügavkülmutage uuesti täielikult sulanud toiduaineid.

---

## Juhised elektri- ja elektroonikaseadmete jäätmete kohta

---



Õige viis toote kasutuselt kõrvaldamiseks (elektriliste ja elektrooniliste seadmete jäätmed)

(Kehtib riikides, kus jäätmed kogutakse sorteeritult)

Selline tähistus tootel või selle tarvikutel või dokumentidel näitab, et toodet ega selle elektroonilisi tarvikuid (nt laadija, peakomplekt, USB-kaabel) ei tohi kasutusaja lõppemisel käidelda koos muude olmejäätmetega. Selleks et vältida jäätmete kontrollimatu käitlemisega seotud võimaliku kahju tekitamist keskkonnale või inimeste tervisele ning edendada materiaalsete vahendite säästvat taaskasutust, eraldage need esemed muudest jäätmetest ja suunake need vastutustundlikult taasinglusse.

Kodukasutajad saavad teavet nende esemete keskkonnohutu taaskasutamise kohta kas toote müüjalt või keskkonnaametist.

Firmad peaksid võtma ühendust tarnijaga ning kontrollima ostulepingu tingimusi ja sätteid. Toodet ega selle elektroonilisi tarvikuid ei tohi panna muude hävitamiseks mõeldud kaubandusjäätmete hulka.

Teavet Samsungi keskkonnohohoiu ja tootega seotud kohustuste kohta (nt REACH, WEEE, patareid) leiate meie jätkusuutlikkuse veebilehelt [www.samsung.com](http://www.samsung.com)

(Ainult Euroopa riikides ja Ühendkuningriigis müüdavate toodete puhul.)

# Paigaldamine

Enne külmiku kasutamist järgige toodud juhiseid hoolikalt, et tagada selle nõuetekohane paigaldamine ja vältida õnnetusjuhtumeid.

## ⚠ HOIATUS

- Kasutage külmikut ainult sihtotstarbeliselt ja selles kasutusjuhendis kirjeldatud viisil.
- Mis tahes hooldust peab teostama kvalifitseeritud tehnik.
- Kõrvaldage toote pakkematerjal kohalike eeskirjade järgi.
- Elektrilöögi vältimiseks ühendage külmik enne hooldamist või osade vahetamist vooluvõrgust lahti.

## Külmiku ülevaade

Külmiku tegelik välimus ja elementide nimekiri võivad erineda sõltuvalt mudelist ja riigist.

Tavapärane

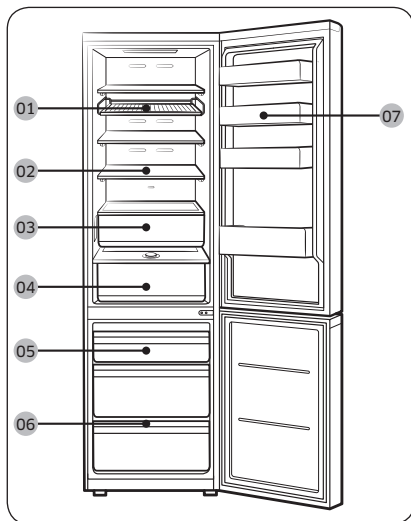

Jaoturiga

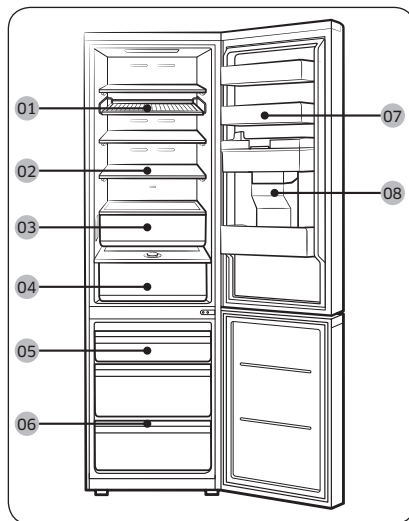

Paigaldamine

01 Rest ja riiul \*

02 Külmikuriiul/klappriiul \*

03 Optimal Fresh+ \*

04 Humidity Fresh\* / Humidity Fresh+ \*

05 Külmutuskast

06 Sügavkülmiku riiul\*

07 Külmiku ukseahtel

08 Veepaak \*\*

\* ainult teatud mudelitel

\*\* ainult jaoturiga mudelitel

## MÄRKUS

- Parima energiatõhususe saavutamiseks veenduge, et kõik riulid, sahtlid ja korvid oleks nende algsetel kohtadel.
- Lisaruumi saamiseks võite kõik sahtlid eemaldada ning paigutada sügavkülmiku riivli (ainult teatud mudelitel) sügavkülmiku alumisele sahtlile, kuna see ei mõjuta termilisi ega mehaanilisi omadusi. Kirja pandud sügavkülmutatud toidu sektsiooni mahutavus on arvatud eemaldatud sahtlitega olekus.
- Kui sügavkülmiku uks on avatud rohkem kui 4<sup>o</sup> kauemaks kui 2 minutit, kostab helisignaali. Helisignaali kuuldes sulgege sügavkülmiku uks. (Ainult mudelitel RB38A\*B\*A\*\*\*, RB38A\*B\*B\*\*\*, RB38A\*B\*3\*\*\*)

## Üksikasjalikud paigaldusjuhised

### ETAPP 1 Koha valimine

#### Paigalduskoha nõuded

- Tugev, tasane pind ilma vaiba või põrandakatteta, mis võib ventilatsiooni takistada.
- Asub otsesest päikesevalgusest eemal.
- Piisavalt ruumi ukse avamiseks ja sulgemiseks.
- Asub soojusallikast eemal.
- Piisavalt ruumi hooldus- ja parandustöödeks.
- Temperatuurivahemik: 10 °C kuni 43 °C.

# Paigaldamine

## Liikumisruum

Paigaldamiseks vajalikku ruumi vt järgmistelt joonistelt ja tabelitest.

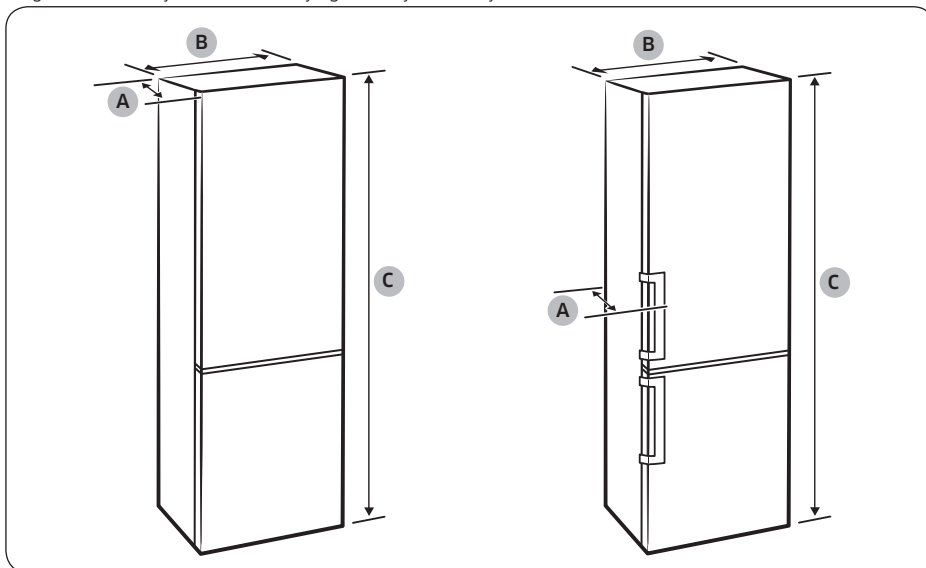

Paigaldamine

Mudel	Süvendatud käepidemega			Kangkäepidemega			Eritellimusel tüüp	
	RB34T* RB3CT* RL34T*	RB36T* RB3DT* RL36T*	RB38T* RB3ET* RL38T*	RB34T* RB3CT* RL34T*	RB36T* RB3DT* RL36T*	RB38T* RB3ET* RL38T*	RB34A* RL34A*	RB38A* RL38A*
Sügavus „A“	658			720			658	
Laius „B“	595			595			595	
Üldkõrgus „C“	1853	1935	2030	1853	1935	2030	1853	2030

(ühik: mm)

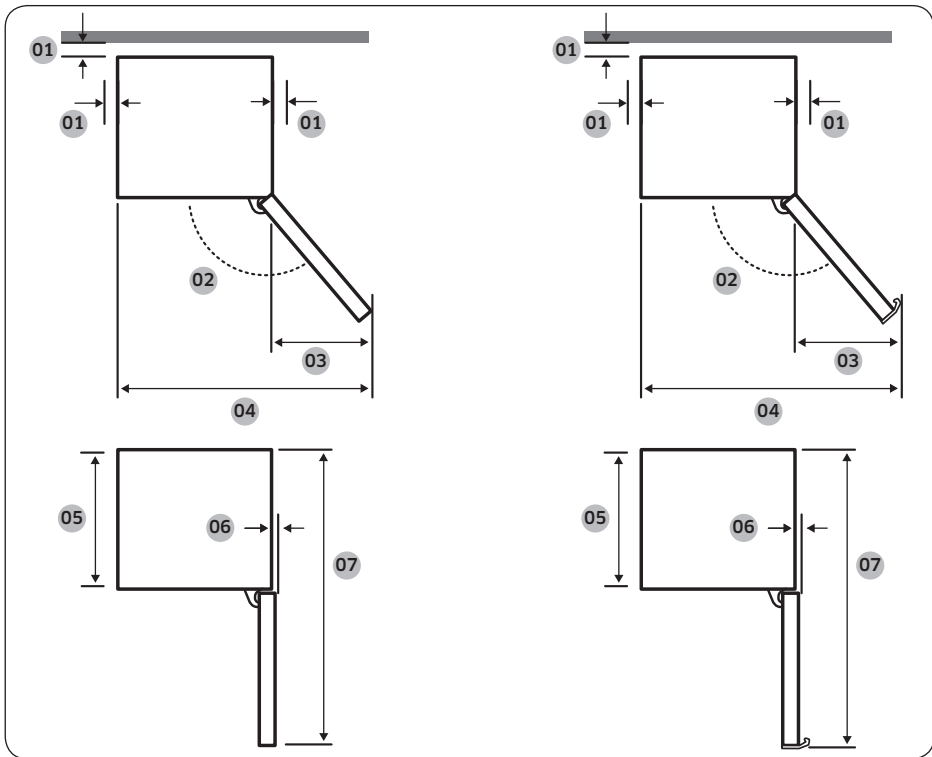

Paigaldamine

Mudel	Süvendatud käepidemega	Kangkäepidemega	Eritellimusel tüüp
01	soovitatavalt rohkem kui 50 mm	soovitatavalt rohkem kui 50 mm	soovitatavalt rohkem kui 50 mm
02	135°	135°	105°
03	404	433	191
04	999	1028	786
05	595	595	595
06	6	6	0
07	1210	1217,5	1207

(ühik: mm)

**MÄRKUS**

Tabelis toodud mõõtmed võivad olenevalt mõõtmisviisist erineda.

# Paigaldamine

## ETAPP 2 Vahemaad (ainult teatud mudelitel)

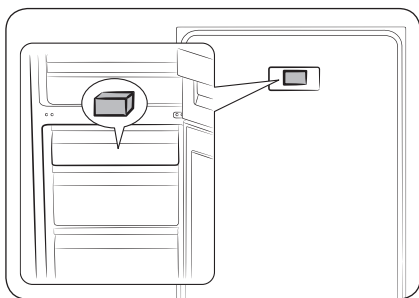

1. Avage uks ning leidke üles kaasasolev vahehoidik (hall klots).
2. Võtke vahehoidik pakendist välja ning kinnitage see külmiku tagaosale külge, nagu pildil näidatud. Need aitavad viia õhku tagumisele küljele ning säästa energiat.

## ETAPP 3 Põrand

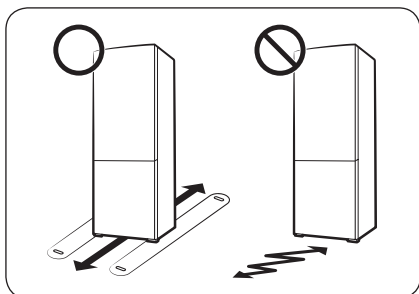

- Põrand, millele külmik paigaldatakse, peab kandma täiesti täis külmikut.
- Põranda kaitsmiseks pange külmiku iga jala alla suur papitükk.
- Kui külmik on lõplikus asendis, ärge liigutage seda, kui põranda kaitsmine pole just vajalik. Vajaduse korral kasutage liikumisteel paksu paberit või kangatükki, näiteks vana vaipa.



## ETAPP 4 Reguleerimisjalgade reguleerimine

### ⚠ ETTEVAATUST!

- Külmik tuleb loodida tasasel ja tugeval põrandal. Selle nõude eiramine võib põhjustada kahjustusi külmikule või kehavigastusi.
- Loodimiseks peab külmik olema tühi. Veenduge, et külmikus ei oleks toitu.
- Reguleerige esikülg ohutuse eesmärgil veidi kõrgemale kui tagumine külg.

Külmiku saab loodi seada eesmistest jalgadest abil, millel on kõrguse reguleerimiseks spetsiaalne kruvi (regulaator). Kasutage reguleerimiseks lamepeakruvikeerajat.

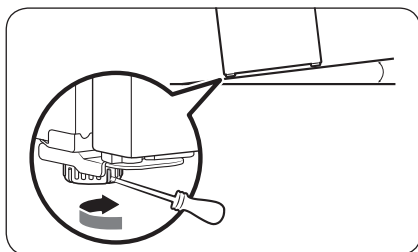

### Vasaku poole kõrguse reguleerimine

Sisestage lamepeakruvikeeraja vasakpoolse esijala regulaatorisse. Tõstmiseks keerake regulaatorit päripäeva, langetamiseks vastupäeva.

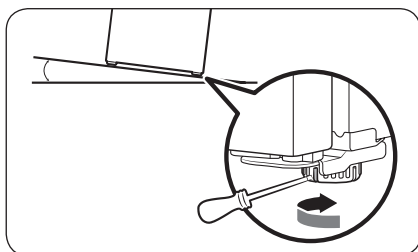

### Parema poole kõrguse reguleerimine

Sisestage lamepeakruvikeeraja parempoolse esijala regulaatorisse. Tõstmiseks keerake regulaatorit päripäeva, langetamiseks vastupäeva.

# Paigaldamine

## ETAPP 5 Algsed seadistused

Järgmiste etappide sooritamise järel peaks külmik olema täielikult kasutusvalmis.

1. Eemaldage igalt riiulinurgalt polüetüleenvahust detail, mis on mõeldud külmiku kaitsmiseks transportimise ajal.
2. Ühendage toitejuhe seinakontakti ning lülitage külmik sisse.
3. Avage uks ning kontrollige, kas lamp hakkab põlema.
4. Määrake kõige külmem temperatuur ja oodake umbes üks tund. Siis on külmik veidi jahtunud ja mootor töötab sujuvalt.
5. Oodake kuni külmikus saavutatakse määratud temperatuur. Nüüd on külmik kasutamiseks valmis.

### MÄRKUS

Külmiku sisselülitamisel kõlab helisignaali. Helisignaali väljalülitamiseks puudutage <, ○ või >.

## ETAPP 6 Temperatuurialarm (ainult teatud mudelitel)

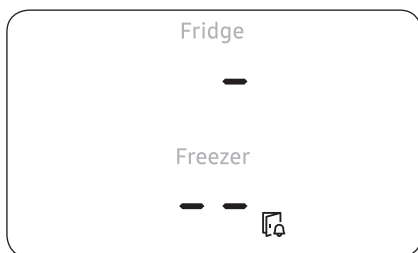

- Kui sügavkülmiku temperatuur on voolukatkestuse tõttu liiga soe, vilgub ekraan vastavalt joonisel näidatule.
  - Kui vajutate ükskõik millist nuppu (<, ○, või >), vilgub ekraanil 5 sekundi jooksul sügavkülmikus ja külmikus olnud kõige soojem temperatuur.
- See hoiatus võib esineda, kui:
  - seade lülitatakse esimest korda pärast paigaldust sisse;
  - sügavkülmik on voolukatkestuse tõttu liiga soe.

## ETAPP 7 Viimane kontroll

Kui paigaldamine on lõppenud, veenduge, et:

- külmik oleks ühendatud toitevõrku ning nõuetekohaselt maandatud;
- külmik oleks paigaldatud tasasele pinnale ning asuks seinast või kapist mõistlikul kaugusel;
- külmik oleks loodis ega kõiguks;
- uks avaneks ja sulguks takistusteta, lamp süttiks automaatselt ukse avamisel.

# Kasutamine

## Juhtpaneel

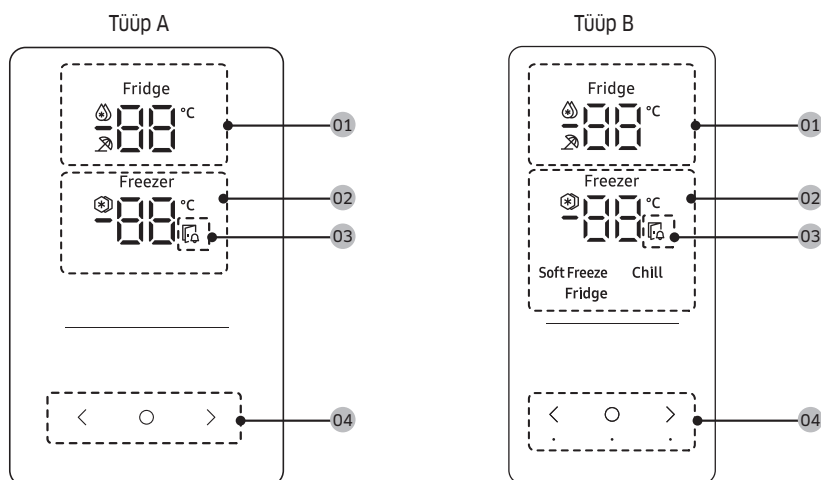

<b>01</b> Külmiiku näidik	<ul style="list-style-type: none"><li>• Kuvab külmiiku praegust või soovitud temperatuuri.</li><li>• 🌡️ näitab, et funktsioon Kiirjahutus on sisse lülitatud.</li><li>• ❄️ näitab, et funktsioon Puhkus on sisse lülitatud.</li></ul>
<b>02</b> Sügavkülmiiku näidik	<ul style="list-style-type: none"><li>• Kuvab sügavkülmiiku praegust või soovitud temperatuuri.</li><li>• ❄️ näitab, et funktsioon Kiirkülmutus on sisse lülitatud.</li></ul>
<b>03</b> Lahtise ukse näidik	See näidik vilgub ja kõlab helisignaali, kui uks jäetakse kauem kui 2 minutiks lahti.
<b>04</b> Nupud	<ul style="list-style-type: none"><li>• Kui ekraan on väljas, vajutage ekraani äratamiseks ükskõik millist nuppu.</li><li>• Kasutage nuppu ○, et valida külmiiku või sügavkülmiiku vahel, ning nuppu &lt; või &gt;, et määrata valitud osale soovitud temperatuur või funktsioon.</li></ul>

### 📖 MÄRKUS

- Kui külmiikut ei kasutata, on juhtpaneel välja lülitatud. See lülitub sisse ja süttib ainult siis, kui avate ukse või vajutate nuppe.
- Kui uks jäetakse 5 minutiks lahti, vilgub sisemine tuli 5 minutit ja seejärel kustub. Sellega hoiatatakse kuulmispuudega kasutajaid, et uks on avatud. Pange tähele, et see funktsioon on normaalne.

# Kasutamine

## Soovitud temperatuuri või funktsiooni seadistamine

1. Ekraani äratamiseks vajutage ükskõik millist nuppu (<, ○ või >).
  - See samm ei pruugi mõne mudeli puhul kehtida.
2. Külmiiku või sügavkülmiiku valimiseks vajutage nuppu ○.
  - Valitud osa näidik vilgub.
  - Celsiuse-kraadide sümbol (°C) ei vilgu.
3. Soovitud temperatuuri või funktsiooni valimiseks vajutage nuppu < või >.
  - Mõlema osa jaoks saadaolevaid valikuid vaadake tabelist.

<p>Fridge (Külmik)</p>	<ul style="list-style-type: none"> <li>• Saadaolevad valikud:  (Kiirjahutus) ↔ 1 °C ↔ 2 °C ↔ 3 °C ↔ 4 °C ↔ 5 °C ↔ 6 °C ↔ 7 °C ↔  (Puhkus)</li> <li>• Funktsioon Kiirjahutus kiirendab jahutamisprotsessi maksimaalsele kiirusele. Külmik töötab kaks ja pool tundi täiskiirusel ning seejärel taastub eelnev temperatuur.</li> <li>• Kui lähete puhkusele või ärireisile või teil pole vaja külmikut pikka aega kasutada, kasutage režiimi Puhkus. Külmiku temperatuur on madalam kui 17 °C, ent sügavkülmiik töötab edasi, nagu on eelnevalt määratud.</li> </ul>
<p>Freezer (Sügavkülmiik)</p>	<ul style="list-style-type: none"> <li>• Saadavalolevad valikud:                      [Tüüp A]:  (Kiirkülmutus) ↔ -23 °C ↔ -22 °C ↔ -21 °C ↔ -20 °C ↔ -19 °C ↔ -18 °C ↔ -17 °C ↔ -16 °C ↔ -15 °C                      [Tüüp B]:  (Kiirkülmutus) ↔ -23 °C ↔ -22 °C ↔ -21 °C ↔ -20 °C ↔ -19 °C ↔ -18 °C ↔ -17 °C ↔ -16 °C ↔ -15 °C ↔ Soft Freeze (Kerge külmutus) (-5 °C) ↔ Chill (Tugev jahutus) (-1 °C) ↔ Fridge (Külmik) (2 °C)</li> <li>• Funktsioon Kiirkülmutus kiirendab külmutamisprotsessi maksimaalsele kiirusele. Sügavkülmiik töötab täisvõimsusel 50 tundi ning seejärel taastub eelnev temperatuur. Suurte toiduainekoguste külmutamiseks aktiveerige funktsioon Kiirkülmutus vähemalt 20 tundi enne toiduainete asetamist sügavkülmiikusse.</li> <li>• Sügavkülmutusrežiimide kirjeldused (ainult B-tüübi jaoks)                     <ul style="list-style-type: none"> <li>- Kerge külmutus (-5 °C): Külmutatud kala ja liha säilitamiseks enne korralikult sulatamist.</li> <li>- Tugev jahutus (-1 °C): Ideaalne liha ja värskete mereandide hoidmiseks.</li> <li>- Külmik (2 °C): Puu- ja köögiviljade säilitamiseks.</li> </ul> </li> <li>⚠ <b>ETTEVAATUST (ainult B-tüübi puhul)</b> <ul style="list-style-type: none"> <li>• Kui määrate Freezer (Sügavkülmiik) Soft Freeze (Kerge külmutus), Chill (Tugev jahutus) või Fridge (Külmik) peale, tõuseb sügavkülmiiku temperatuur ja sulamise tulemusena võib ladustatud toidust hakata lekkima mahla.</li> <li>• Ärge säilitage liha ega kala pikemaks ajaks režiimis Soft Freeze (Kerge külmutus) või Chill (Tugev jahutus). Need võivad rikneda, kuna nende režiimide temperatuur ei sobi liha või kala pikaajaliseks säilitamiseks.</li> </ul> </li> <li>📖 <b>MÄRKUS</b>                      Selle funktsiooni kasutamisel suureneb külmiku energiakulu. Lülitage see välja, kui te seda ei vaja ja taastage külmiku esialgne temperatuuriseadistus.</li> </ul>

---

4. Oodake, kuni valitud sektsiooni indikaator lõpetab vilkumise või puudutage  valiku kinnitamiseks.

 **MÄRKUS**

Režiimi Kiirjahutus või Kiirkülmutus kasutamine suurendab energiatarvet.

Kasutamine

# Kasutamine

## Erifunktsioonid

Külmiku tegelik välimus ja spetsiaalsed funktsioonid võivad erineda sõltuvalt mudelist ja riigist.

### Veekraan (ainult teatud mudelitel)

Saate vett veekraanist ilma külmiku ust avamata. Veepaak tuleb enne kasutamist joogiveega täita.

### Veepaagi täitmine joomiskõlbliku veega

Avage uks ning leidke veepaak, mis asub ukseriieli piirkonnas.

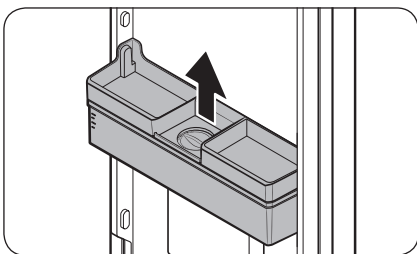

1. Hoidke veepaaki külgedel asuvatest käepidemetest ning tõstke eemaldamiseks üles.

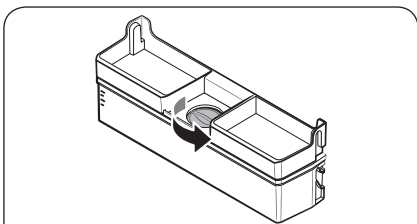

2. Täitke veepaak kuni 3,5 liitri joogiveega (MAX). Võite eemaldada kas pealmise kaane või katte ning valada vee sisse.

#### ⚠ ETTEVAATUST!

- Veekraan on mõeldud joogivee väljutamiseks. Täitke veepaak ainult joogiveega. Ärge täitke veepaaki muude vedelikega.
- Ärge lisage veepaaki liiga palju vett, kuna vesi võib üle ääre voolata.

#### 📖 MÄRKUS

Esmakordsel kasutamisel puhastage veepaagi sisemus.

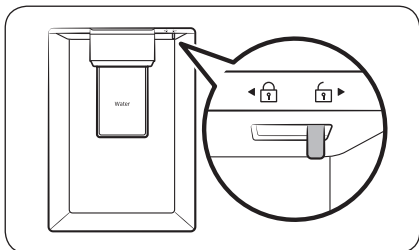
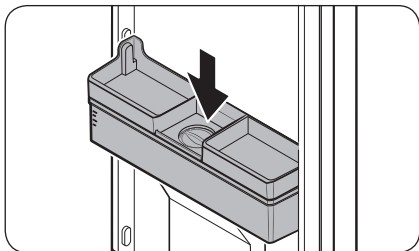

3. Paigutage veepaak tagasi ning sulgege uks. Veenduge, et veepaagi veekraan oleks suunatud ettepoole.

4. Asetage klaas veekraani alla ning vajutage klaasiga õrnalt veekraani kangi vee väljutamiseks. Veenduge, et veekraan oleks lukustamata.

**⚠ ETTEVAATUST!**

- Ärge hoiustage esemeid veepaagi kaanel.
- Veepaagi täitmiseks tuleb see kindlasti ukse küljest eemaldada.
- Veenduge, et veepaak oleks õigesti paigaldatud.
- Ärge kasutage külmikut ilma veepaagita. See võib vähendada toimimist ja tõhusust.
- Vee pritsimise ennetamiseks veenduge, et klaas oleks veekraani kangiga joondatud.

**📖 MÄRKUS**

Võite kasutada veepaaki lisaruumi saamiseks toiduainete hoiustamisel. Sellisel juhul eemaldage paagi kaas.

# Kasutamine

## Optimal Fresh+ (ainult teatud mudelitel)

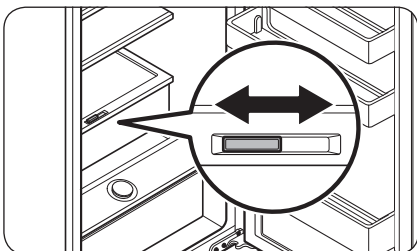

Optimal Fresh+ sahtlis saab ala paindliku vaheseina abil kaheks eraldi tsooniks jagada. Hoidke liha ja kala Optimal Fresh+ sahtli vasakul ning köögi- ja puuvilju paremal pool.

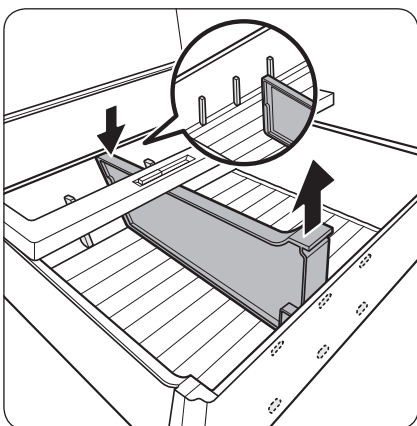

**Paindliku vaheseina eemaldamine**  
Eemaldamiseks vajutage tagumist poolt alla ja samal ajal tõmmake esimest poolt üles.

## Humidity Fresh+ (ainult teatud mudelitel)

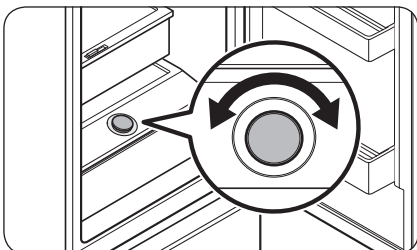

Humidity Fresh+ võimaldab reguleerida niiskustaset. Pöörake valikunuppu vasale või paremale, et niiskustaset vastavalt soovile reguleerida.



## Sügavkülmiku riiuli kasutamine (ainult teatud mudelitel)

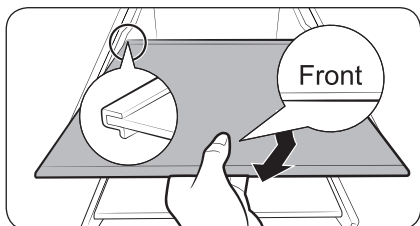
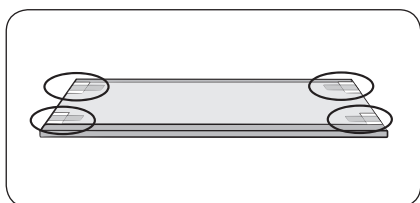
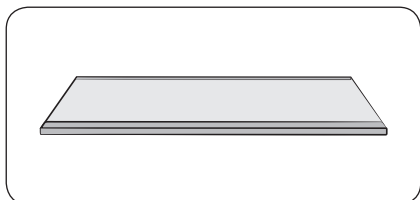

Lisaruumi saamiseks võite kõik sahtlid eemaldada ning paigutada sügavkülmiku riiuli alumisele sahtlile, kuna see ei mõjuta termilisi ega mehaanilisi omadusi.

Kirja pandud sügavkülmutatud toidu sektsiooni mahutavus on arvatud eemaldatud sahtlitega olekus.

(Singapuri mudeli puhul arvutatakse deklareeritud maht ilma ülemise ja keskmise sahtlita.)

1. Eemaldage riiuli külge kinnitatud kleeflint.
2. Riiuli kokkupanemiseks võtke kõik sahtlid välja.
3. Paigaldage sügavkülmiku riiul, nii et märgisega „Front“ pool on pealpool. Kui märgis „Front“ ei ole tuvastatav, paigaldage riiuli väljaulatuv pool esimesena, nagu joonisel näidatud.

### ⚠ ETTEVAATUST!

- Ärge paigaldage riiulit tagurpidi või vastupidises suunas.
- Kui te ei kasuta sügavkülmiku riiulit, hoidke see hilisemaks kasutamiseks kindlas kohas.

### 📖 MÄRKUS

Karastatud riiulil klaasanumate hoistamisel võivad riiulile hõõrdumise tõttu tekkida kriimustused.

# Hooldus

## Käepideme asendi vahetamine (kangkäepidemega mudelitel)

### MÄRKUS

See protseduur kehtib nii külmiku kui ka sügavkülmiku kohta.

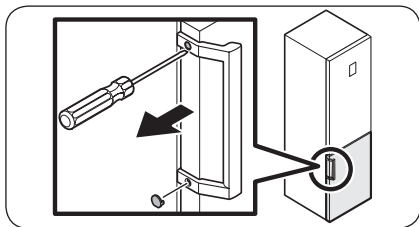

1. Kasutage kruvikatete eemaldamiseks lamepeakruvikeerajat.
  - Pärast käepideme eemaldamist kinnitage kruvikatted tagasi kruviaukudele.

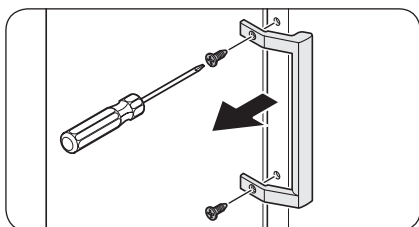

2. Kasutage kruvide ja käepideme eemaldamiseks ristpeakruvikeerajat.

### MÄRKUS

Kasutage neid kruvisid käepideme vastasküljele kinnitamiseks.

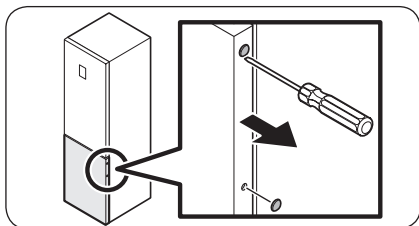

3. Kasutage ukse vastaspoolel kruvikatete eemaldamiseks lamepeakruvikeerajat.

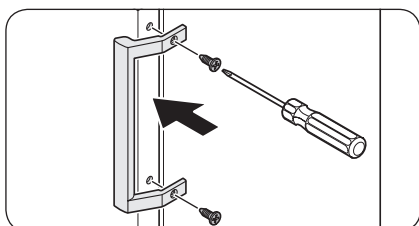

4. Asetage käepide ukse vastaspoolele ja kasutage käepideme kinnitamiseks ristpeakruvikeerajat.

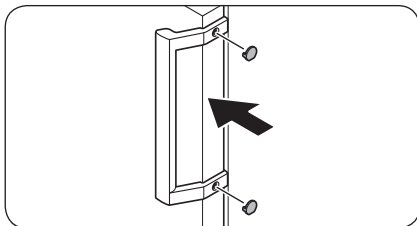

5. Kinnitage kruvikatted.

## Uksepoole vahetamine (ainult teatud mudelitel)

### ⚠ HOIATUS

- Külmiiku kallutamiseks/paigaldamiseks on vaja vähemalt kaht inimest.
- Enne uksepoole vahetamist eemaldage toitejuhe vooluvõrgust.

### Vajalikud tööriistad (pole kaasas)

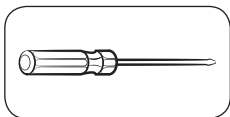

Ristpeakruvikeeraja

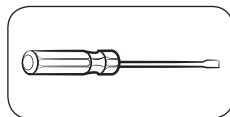

Lamepeakruvikeeraja

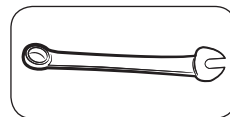

11 mm mutrivõti

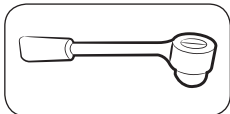

10 mm padrunvõti

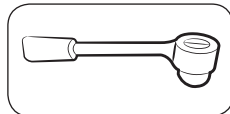

8 mm padrunvõti



10 mm mutrivõti

# Hooldus

## Lisatarvikud

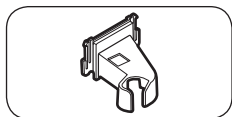

Ülemine vasakpoolne hingekate

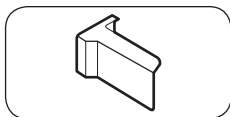

Ülemine parempoolne uksekate  
(ainult teatud mudelitel)

### ⚠ ETTEVAATUST!

- Olge ettevaatlik, et te ei kahjustaks selle protsessi käigus juhtmeid.
- Hoidke kõik külmiku väikesed osad (kruid, kruvikatted jne) kogu vahetustoimingu ajal ohutuse tagamiseks lastest eemal.
- Hoidke kõik kruvid ja teised eemaldatud osad uksepoole vahetamise ajal kindlas kohas.

### 📖 MÄRKUS

- Samsung soovib lasta uksepoolsust vahetada ainult Samsungi heakskiidetud hooldusteenuse pakkujal. See on tasuline ja toimub kliendi kulul.
- Enne uksepoole vahetamist pange põrandale kaitsematerjal (nt pappkast), kuhu saate turvaliselt asetada eemaldatud osad, et vältida protsessi käigus tekkivaid kahjustusi.

## Uksepoolsuse vahetamine

### 📖 MÄRKUS

Käepidemega mudelite puhul vahetage kõigepealt käepideme asend. (Üksikasjaliku teabe saamiseks vt jaotist „Käepideme asendi vahetamine (kangkäepidemega mudelitel)“.)

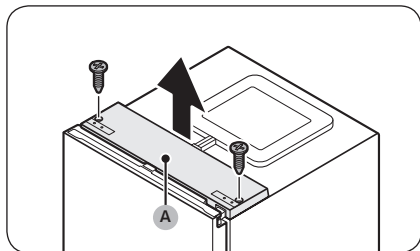

1. Kui uks on suletud, eemaldage ristpeakruvikeerajaga ülemise katte (A) kinnituskruvid.

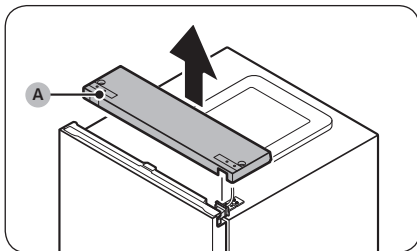

2. Tõstke ülemine kate (A) õrnalt üles ja asetage see külmkapi otsa.
  - Olge ülemise katte (A) tõstmisel ettevaatlik. Selle alla on kinnitatud juhe.

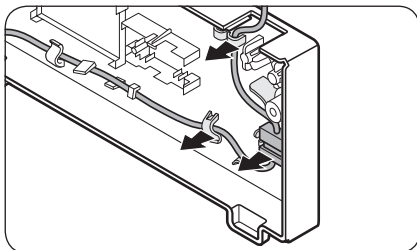

3. Eemaldage peamise katte alt hoidikust juhe ja juhtmeühendused.
  - See samm ei pruugi mõne mudeli puhul kehtida.

**⚠ ETTEVAATUST!**

Ärge tõmmake ühendusi liiga kõvasti.

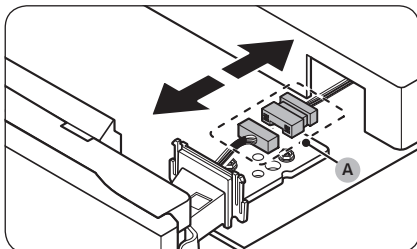

4. Ühendage juhtmeühendus (A) lahti.
  - See samm ei pruugi mõne mudeli puhul kehtida.

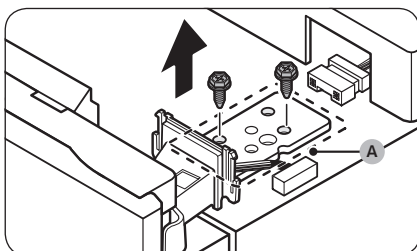

5. Eemaldage padrunvõtmega (8 mm) ülemise hinge (A) kinnituskruvid.

**⚠ ETTEVAATUST!**

Külmiku ukse kukkumise vältimiseks hoidke seda kruvide eemaldamise ajal tugevasti kinni.

**📖 MÄRKUS**

Võite kruvide eemaldamiseks kasutada ka ristpeakruvikeerajat.

# Hooldus

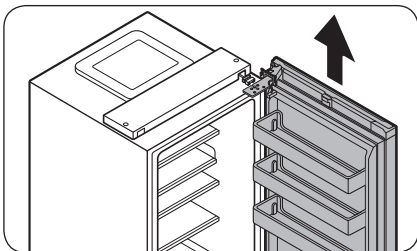

6. Avage külmiku uks ja seejärel tõstke seda, et see keskmiselt hingelt eemaldada. Hoidke ust kindlas kohas.

**⚠ ETTEVAATUST!**

Uks on raske. Kahjustuste või vigastuste vältimiseks olge ukse eemaldamisel väga ettevaatlik.

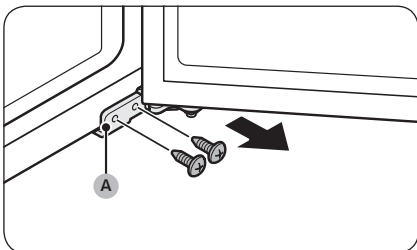

7. Avage sügavkülmiku uks ja seejärel eemaldage ristpeakruvikeerajaga alumise hinge (A) kinnituskruvid.

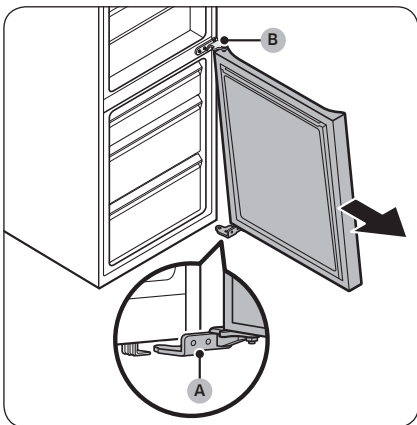

8. Kui sügavkülmiku uks toetub alumisele hingele (A), tõmmake aeglaselt alumist hinge (A), et see külmiku all olevast hoidikust välja võtta. Kui alumine hing (A) on hoidikust välja võetud, eemaldage see sügavkülmiku ukse küljest ja seejärel tõmmake sügavkülmiku uks alla, et see keskmiselt hingelt (B) eemaldada.

**⚠ ETTEVAATUST!**

Sügavkülmiku ukse kukkumise vältimiseks hoidke seda keskmiselt hingelt (B) eemaldamise ajal tugevasti kinni.

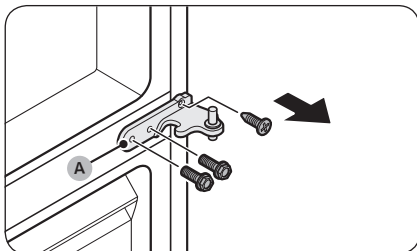

9. Eemaldage ristpeakruvikeeraja ja padrunvõtmega (10 mm) keskmise hinge (A) kinnituskruvid.

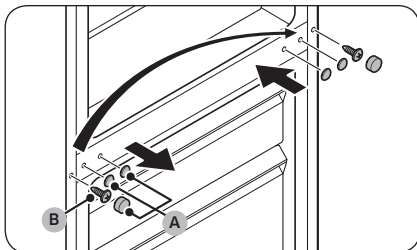

10. Eemaldage keskmise hinge kruvikatted (A) ja seejärel eemaldage ristpeakruvikeerajaga kruvi (B).
11. Kinnitage vastaspoolel ristpeakruvikeerajaga kruvi (B) ja paigaldage keskmise hinge kruvikatted (A).

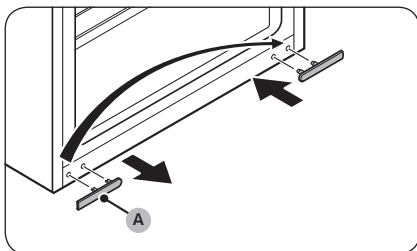

12. Eemaldage alumise hinge kruvikate (A) ja paigaldage see vastaspoolele.

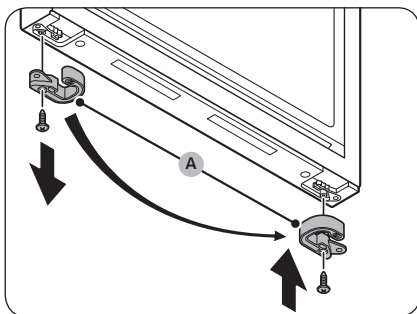

13. Eemaldage sügavkülmiu ukse alt uksetõkesti (A) ja paigaldage see ukse vastaspoolele.
- Kasutage uksetõkestit (A) kinnitava kruvi eemaldamiseks ja kinni keeramiseks ristpeakruvikeerajat.
  - Pöörake uksetõkesti (A) enne vastaspoolele paigaldamist teistpidi.

# Hooldus

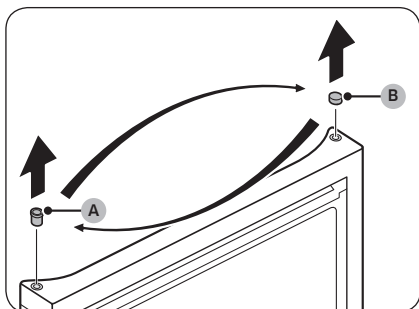

14. Vahetage sügavkülmiku ukse peal kaitserõnga (A) ja kaitserõnga katte (B) asukohad.

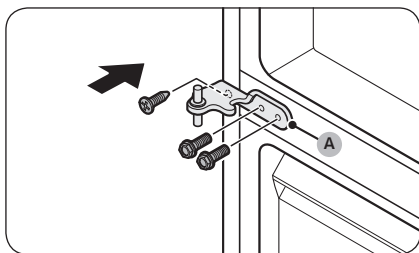

15. Kinnitage keskmine hing (A) eemaldatud koha vastaspoolele.
- Keerake kruvid kinni ristpeakruvikeeraja ja padrunvõtmega (10 mm).

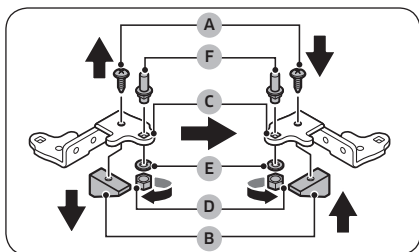

16. Võtke alumine hing koost lahti ja pöörake kõik osad ümber.
- Eemaldage ristpeakruvikeerajaga kruvi (A), mis kinnitab fiksaatori (B) alumise hinge (C) külge.
  - Eemaldage mutrivõtmega (10 mm) võlli (F) kinnitav mutter (D) ja seib (E).
  - Pöörake alumine hing (C) teistpidi ja kinnitage võll (F) uuesti seibi (E) ja mutriga (D).
  - Kinnitage fiksaator (B) kruviga (A).

## ⚠ ETTEVAATUST!

- Tegutsege ettevaatlikult, et mitte võlli (F) maha pillata või võlli (F) eemaldamisel või kokkupanemisel oma sõrmedele haiget teha.
- Veenduge, et seib (E) oleks õiges kohas. Kui võll on kinnitatud ilma seibita (E), võib sügavkülmiku uks ära kukkuda ja vigastusi põhjustada.



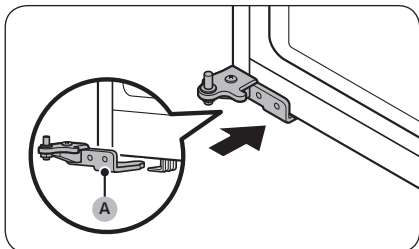

17. Keerake tugijalg vastaspoolele, kust alumine hing (A) eemaldati. Seejärel pange alumine hing (A) hoidikusse.

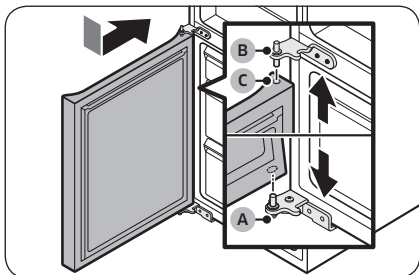

18. Kinnitage sügavkülmiku uks.
- Asetage sügavkülmiku uks alumisele hingele (A). Paigaldage uks külmiku korpuse suhtes täisnurga all.
  - Suruge sügavkülmiku uks alla, et sisestada keskmine hing (B) ukse peal asuvasse kaitserõngasse (C).

**⚠ ETTEVAATUST!**

Ärge suruge ust liiga kõvasti. Veenduge, et alumine hing (A) püsiks selle sammu ajal külmiku all olevas hoidikus.

**📖 MÄRKUS**

Pärast sügavkülmiku ukse kinnitamist reguleerige külmiku tasandamiseks reguleerimisjalgu. (Üksikasjaliku teabe saamiseks vt jaotist „ETAPP 4 Reguleerimisjalgade reguleerimine“ lk 33.)

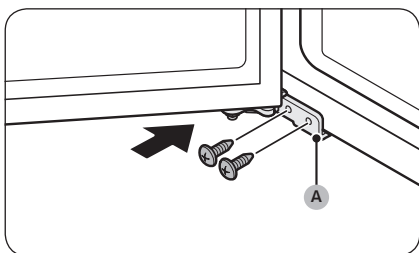

19. Ristpeakruvikeerajaga kinnitage kruvidega alumine hing (A). Seejärel sulgege sügavkülmiku uks.

# Hooldus

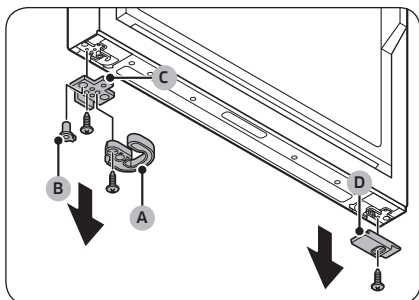

20. Eemaldage külmiku ukse alt paremalt ja vasakult poolt kõik osad.
- Kasutage kruvide eemaldamiseks ristpeakruvikeerajat.
  - Eemaldage ühelt poolt automaatsulgur (A), kaitserõngas (B) ja uksetõkesti (C) ning teiselt poolt alumine uksekate (D).

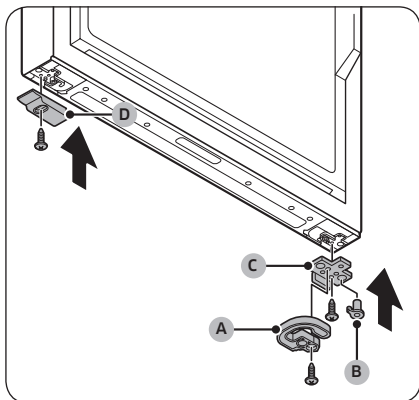

21. Vahetage kõigi eemaldatud osade kohad.
- Paigaldage uksetõkesti (C), kaitserõngas (B) ja automaatsulgur (A) eemaldatud koha vastaspoolele.
  - Kinnitage uksetõkesti (C) ja automaatsulgur (A) ristpeakruvikeeraja abil kruvidega.
  - Paigaldage alumine uksekate (D) eemaldatud koha vastaspoolele.
  - Kinnitage alumine uksekate (D) ristpeakruvikeeraja abil kruviga.

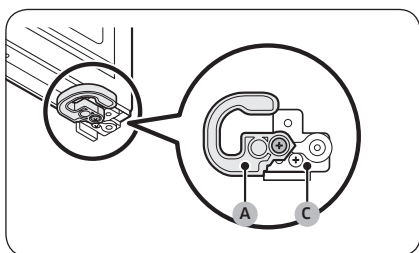

## ⚠ ETTEVAATUST!

Uksetõkesti (C) ja automaatsulguri (A) kruvid tuleb õigesti kinnitada, nagu on näidatud joonisel. Kui kinnitate kruvid valesti, kahjustab see uksehinge.

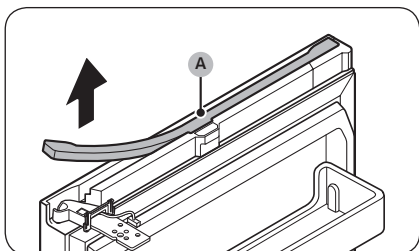

22. Eemaldage külmiku ukse pealt juhtmekate (A).
- Tõstke juhtmekate (A) ühelt poolt õrnalt üles ja tõmmake seda, et see ukse küljest eemaldada.
  - See samm ei pruugi mõne mudeli puhul kehtida.

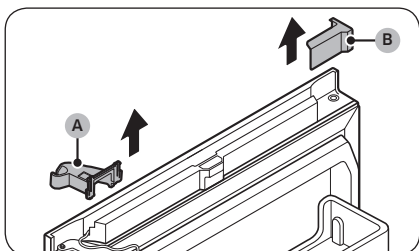

23. Eemaldage ülemine parempoolne hingekate (A) ja ülemine vasakpoolne uksekate (B).
- See samm ei pruugi mõne mudeli puhul kehtida.

**MÄRKUS**

Hoidke kõiki eemaldatud osi hilisemaks kasutamiseks kindlas kohas.

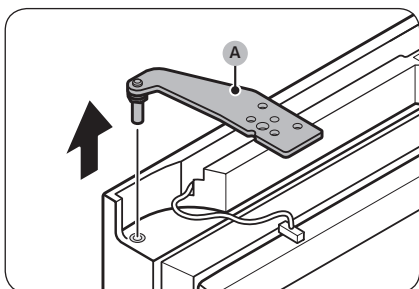

24. Eemaldage külmiku uksest ülemine hing (A).

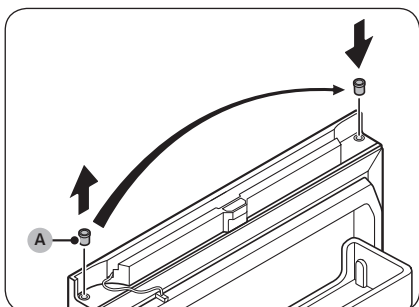

25. Eemaldage kaitserõngas (A) ja paigaldage see vastaspoolele.

# Hooldus

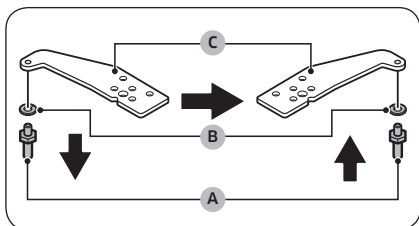

26. Paigaldage ülemine hing teisele poolele.
- Võtke võll (A) ja seib (B) mutrivõtmega (11 mm) koost lahti.
  - Pöörake ülemine hing (C) teistpidi ja seejärel kinnitage uuesti seib (B) ja võll (A).

**⚠ ETTEVAATUST!**

- Tegutsege ettevaatlikult, et mitte võlli (A) maha pillata või võlli (A) eemaldamisel või kokkupanemisel oma sõrmedele haiget teha.
- Veenduge, et seib (B) oleks õiges kohas. Kui võll on kinnitatud ilma seibita (B), võib üks eest ära kukkuda ja vigastusi põhjustada.

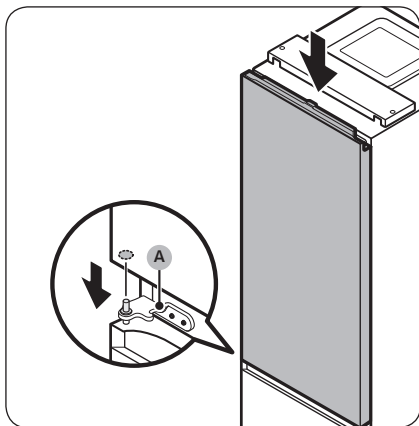

27. Asetage külmiku uks keskmisele hingele (A).

**⚠ ETTEVAATUST!**

Külmiku ukse kukkumise vältimiseks hoidke seda ülemise hinge kinnitamise ajal tugevasti kinni.

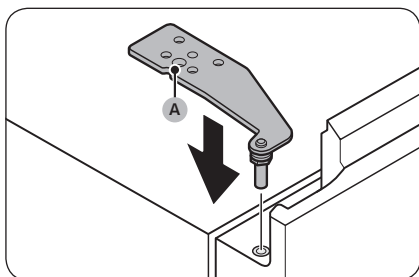

28. Paigaldage ülemine hing (A) eemaldatud koha vastaspoolele.

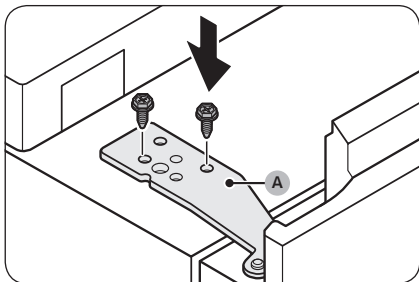

29. Kinnitage ülemine hing (A) padrunvõtme (8 mm) abil kruvidega.

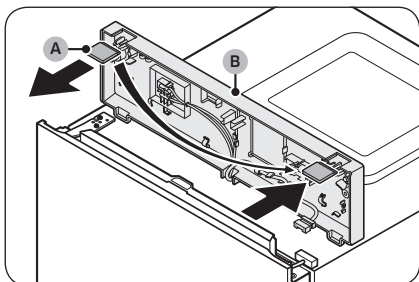

30. Eemaldage ülemiselt kattelt (B) vahekate (A) ja paigaldage see vastaspoolele.

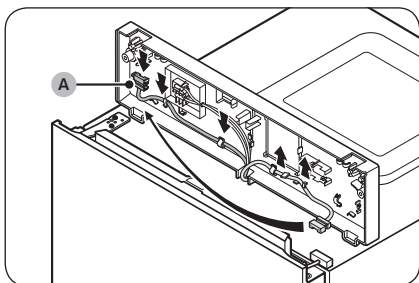

31. Tõmmake juhtmeühendus (A) ülemise katte all hoidikutest lahti ja paigaldage see vastaspoolel asuvasse hoidikutesse.  
- See samm ei pruugi mõne mudeli puhul kehtida.

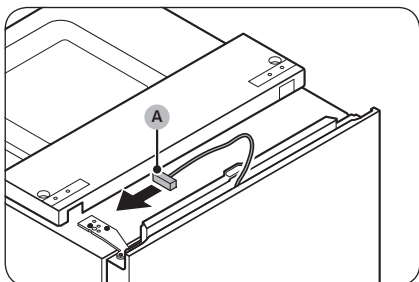

32. Liigutage külmiku ukse juhtmeühendus (A) vastaspoolele.  
- See samm ei pruugi mõne mudeli puhul kehtida.

# Hooldus

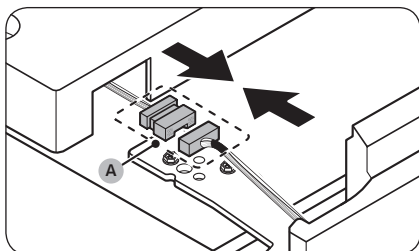

33. Ühendage juhtmeühendus (A) uuesti.
- See samm ei pruugi mõne mudeli puhul kehtida.

**⚠ ETTEVAATUST!**

Veenduge, et juhtmeühendused on õigesti ühendatud. Vastasel juhul näidik ei tööta.

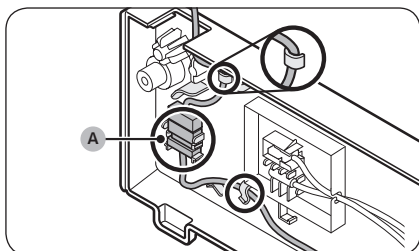

34. Asetage juhe ja juhtmeühendused (A) peamise katte alla hoidikusse.

- See samm ei pruugi mõne mudeli puhul kehtida.



35. Kinnitage ülemisele hingele kaasasolev ülemine vasakpoolne hingekate (A) ja paigaldage ülemine kate (B).

- Asetage juhtmed ja ühendused ülemise vasakpoolse hingekatte (A) ja ülemise katte (B) alla. (Mõnel mudelil ei ole külmiku uksele juhtmeid ja see ei pruugi nende mudelite puhul kehtida.)

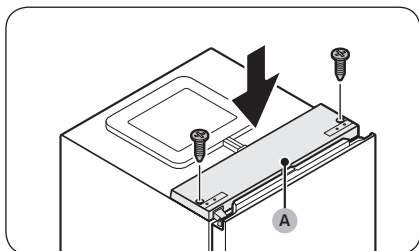

36. Kui külmiku uks on suletud, asetage ülemine kate (A) tagasi ja kinnitage see ristpeakruvikeeraja abil kruvidega.

**⚠ ETTEVAATUST!**

Olge ettevaatlik, et te ülemise katte (A) kinnitamise ajal juhtmeid ei kahjustaks.

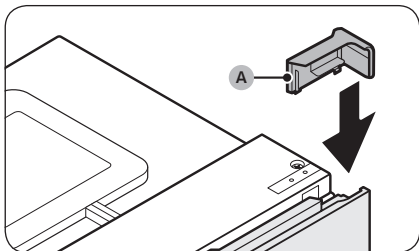

- 37.** Asetage kaasasolev ülemine parempoolne uksekate (A) uksehinge vastaspoolele.
- See samm ei pruugi mõne mudeli puhul kehtida.

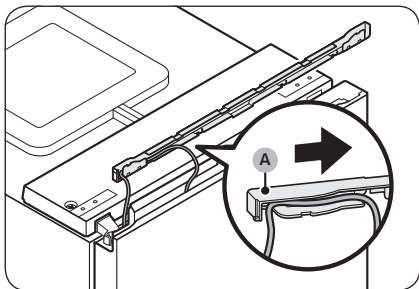

- 38.** Paigutage külmiku ukse juhe juhtmekatte (A) all vastavale kohale.
- See samm ei pruugi mõne mudeli puhul kehtida.

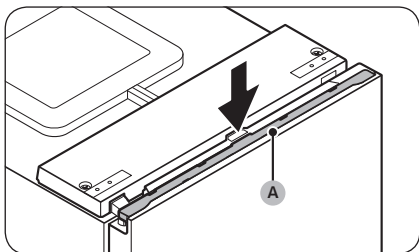

- 39.** Asetage juhtmekate (A) tagasi külmiku uksele.
- See samm ei pruugi mõne mudeli puhul kehtida.
- 40.** Avage ja sulgege külmiku ust mõned korrad, et kontrollida, kas esineb probleeme.

# Hooldus

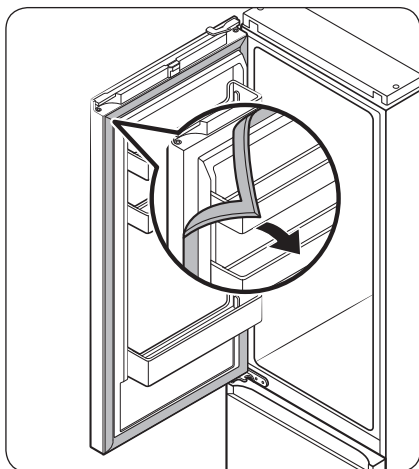

41. Eemaldage külmiku ja sügavkülmiku ukse tihendid, pöörake neid 180° ja kinnitage uuesti.

**⚠ ETTEVAATUST!**

Veenduge, et ukse tihendid on korralikult kinnitatud. Vastasel juhul võib tekkida müra või koguneda niiskust, mis mõjutab seadme jõudlust.

**📖 MÄRKUS**

- Pärast uksepoole vahetamist reguleerige külmiku tasandamiseks reguleerimisjalgu. (Üksikasjaliku teabe saamiseks vt jaotist „ETAPP 4 Reguleerimisjalgade reguleerimine“ lk 33.)
- Ukse esialgsesse asukohta tagasi panemiseks järgige toodud samme uuesti. Pange tähele, et uks, hinged ja teised osad on siis loetletud sammudes vastupidise suunaga.



---

## Käsitsemine ja hooldus

---

### Riiulid / rest ja riiul (ainult teatud mudelitel)

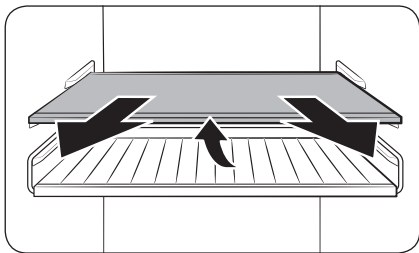

1. Tõmmake riiul (või rest ja riiul) veidi väljapoole. Seejärel tõstke tagumist poolt ja tõmmake välja.

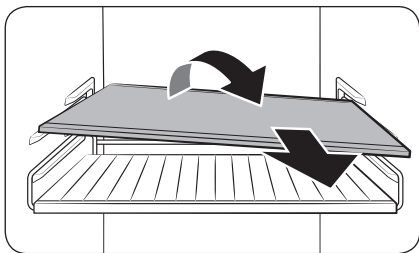

2. Keerake riiul (või rest ja riiul) eemaldamiseks diagonaalasendisse.

# Hooldus

## Klappriiul (ainult teatud mudelitel)

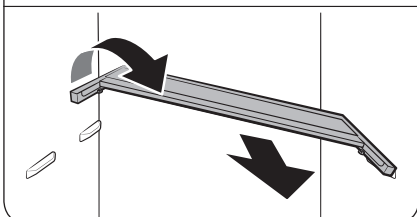
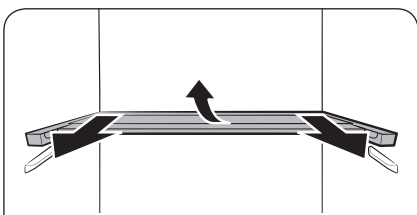
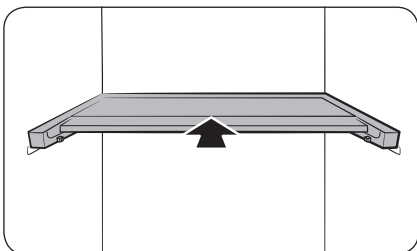

1. Libistage riiuli esimene osa sisse.

2. Tõmmake klappriiulit veidi väljapoole. Seejärel tõstke tagumist poolt ja tõmmake välja.

3. Keerake riiul eemaldamiseks diagonaalasendisse.

### ⚠ ETTEVAATUST!

- Ärge pange mingeid toiduaineid ega esemeid Optimal Fresh+ ette. Uks ei pruugi korralikult sulguda ja esemed võivad põrandale kukkuda.
- Riiul tuleb õigesti sisestada. Ärge sisestage seda tagurpidi.
- Riiuli tagasipanekul lükake see kindlasti lõpuni, kuni see paika sobitub.
- Klaasnõud võivad klaasriiulite pinda kriimustada.

## Puhastamine

### Sisemus ja välispind

#### ⚠ HOIATUS

- Ärge kasutage puhastamiseks benseeni, vedeldit või kodu/auto puhastusvahendit, näiteks Clorox™-it. Need võivad kahjustada külmiku pinda ning põhjustada tulekahju.
- Ärge pihustage külmikule vett. See võib põhjustada elektrilöögi.

Eemaldage pistiku klemmidelt ja kontaktpunktidel regulaarselt kõik võõrained, nt tolmu või vesi, kasutades kuiva lappi.

1. Ühendage toitejuhe lahti.
2. Kasutage külmiku sisemuse ja välispinna puhastamiseks niisutatud pehmet kiuvaba lappi või majapidamispaberit.
3. Pärast puhastamist kuivatage hoolikalt, kasutades kuiva lappi või majapidamispaberit.
4. Ühendage toitejuhe.

Tagapaneeli / kompressori kate (ainult teatud mudelitel)

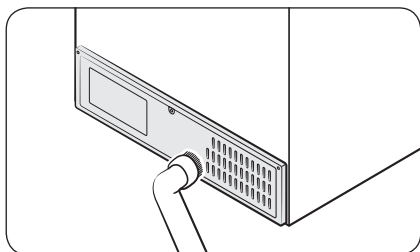

Juhtmete ja tagapaneeli eenduvate osade puhtana hoidmiseks puhastage paneeli üks või kaks korda aastas tolmuimejaga.

#### ⚠ ETTEVAATUST!

Ärge eemaldage tagumist paneeli katet. Võite saada elektrilöögi.

# Hooldus

---

## Asendamine

---

### LED-lambid

Külmiku lampide vahetamiseks võtke ühendust Samsungi teeninduskeskusega.

#### HOIATUS

- Lampe ei tohi ise vahetada. Ärge proovige ise lampi vahetada. See võib põhjustada elektrilöögi.

### Valgusti (valgusallikas)

Toode sisaldab energiatõhususe klassi <G> Valgusallikat.

Valgustid ja/või juhtseadised ei ole kasutaja poolt hooldatavad. Toote valgustite ja/või juhtseadiste vahetamiseks võtke ühendust Samsungi teeninduskeskusega.

Üksikasjalikud suunised teie toote valgustite või juhtseadiste asendamise kohta leiate Samsungi veebisaidilt (<http://www.samsung.com>), avades jaotise Support > Support Home ja sisestades mudeli nime.

Valgustite ja/või juhtseadiste demonteerimise kohta üksikasjalike suuniste jaoks järgige lihtsalt ülalkirjeldatud viisil kättesaadavaid asendusjuhiseid.

### Uksepaneel (ainult teatud mudelitel)

Saate valida oma TELLIMISEL VALMISTATUD külmikule eelistatud uksepaneeli. Ostke paneel Samsungi jaekauplusest ning volitatud paigaldaja paigaldab paneeli teie eest.

#### ETTEVAATUST!

- Uksepaneeli ise lahtivõtmine või kokkupanek võib kaasa tuua kahjustusi tootele või kehavigastusi. Kui avastate probleeme uksepaneeliga, võtke ühendust Samsungi teenusekeskusega.
- Isegi garantiiperioodi ajal võidakse paneeli asendamise eest küsida teenustasu.

## Paari paigaldamine (ainult teatud mudelid)

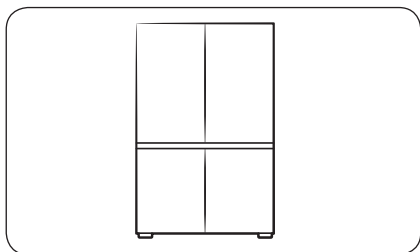

Soovi korral saate paigaldada selle külmiku teise Samsungi külmiku kõrvale. Külmkapid peavad olema BESPOKE mudelid. Kui soovite paari paigaldamist, kontrollige enne nende ostmist, kas soovitud mudelid võimaldavad paari paigaldamist. Seda saate kontrollida jaekaupluses või Samsung.com veebilehel.

### MÄRKUS

- Ostke paari paigaldamise komplekt Samsungi jaekauplusest ning võite paluda paari paigaldamiseks volitatud paigaldajat.
- Veenduge, et ostate oma mudelile sobiva paari paigaldamise komplekti. Peate kasutama selleks ettenähtud paari paigaldamise komplekti, et vältida probleeme paigaldamisel.
  - Mudel RB34: RA-C00K4BAA
  - Mudel RB38: RA-C00K3BAA
- Paari paigaldamine võib suurendada energiatarvet.

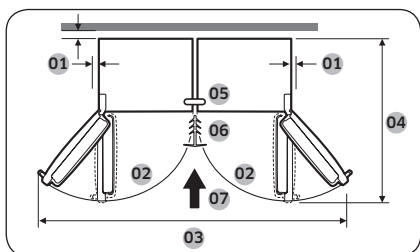

01	soovitatavalt rohkem kui 50 mm
02	105°
03	1250 mm
04	1212 mm
05	Ülemine kronstein
06	Liist
07	Paigaldussuund

# Hooldus

## Vajalikud tööriistad (pole kaasas)



Ristpeakruvikeeraja



Lamepeakruvikeeraja

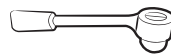

8 mm padrunvõti (poltide jaoks)

## Paari paigaldamise komplekti lisatarvikud

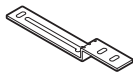

A. Ülemine kronstein  
(1)



B. Alumine kronstein  
(1)

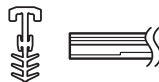

C. Liist (1)

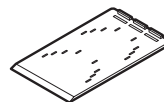

D. A/S rakiseht (4)

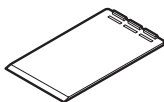

E. Loodi reguleerimise  
plaat (4)

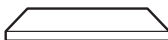

F. T7 LEX-vaht (8)

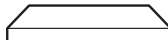

G. T5 PE-vaht (1)

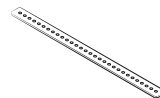

H. Tagumine kronstein  
(1)



J. M5 × 16  
kuuskantkravid (4)



K. M4 × 18 kruvi (2)

### MÄRKUS

- Sulgudes olev number näitab iga lisatarviku kogust.
- Alumine kronstein (B) ja Liist (C) on saadaval kahes suuruses (7 või 15 mm). Paari paigalduse komplekti tellimisel kontrollige suurus.

## Üksikasjalikud suunised

### MÄRKUS

Joonisel ja sulgudes olevad tähestiku tähed on samad, mis lisatarvikute loendis.

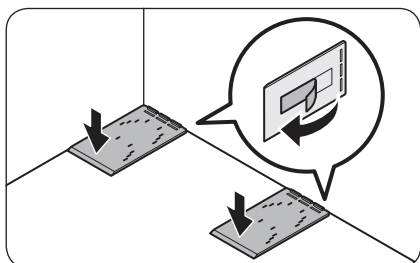
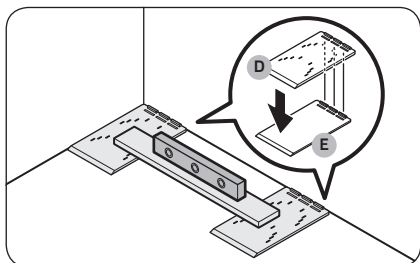
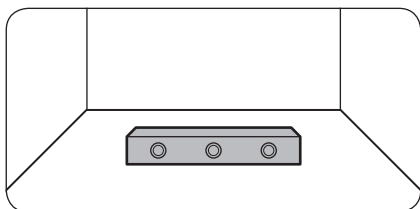

1. Kontrollige, kas põrand on loodis.
  - Kasutage loodi, et kontrollida põranda tasasust kohas, kuhu paigutatakse külmiku kaks tagumist rullikut.
2. Asetage A/S rakiselehed (D) ja kontrollige loodisolekut.
  - Paigutage kaks kaasasolevat A/S rakiselehte (D) põrandal kohale, kuhu paigutatakse külmiku kaks tagumist rullikut, ning kontrollige loodisolekut.
  - Kui põrand pole loodis, asetage kaasasolevad loodi reguleerimise plaadid (E) A/S rakiselehtede (D) alla nii, et külmik seisaks loodis tasapinnal.
  - Kui olete loodimiseks kõik vajalikud osad kohale asetanud, eemaldage iga osa allosas olev kahepoolne teip ja kinnitage osa lõplikku asukohta.

# Hooldus

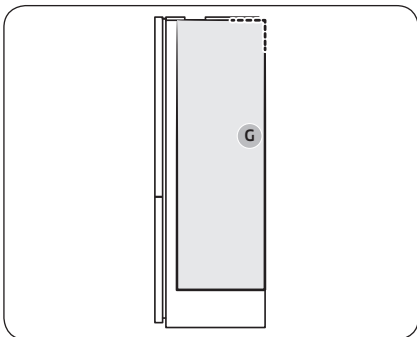

3. Kinnitage vahtosad, mis on mõeldud vahe säilitamiseks kahe külmiku vahel.

## MÄRKUS

Kinnitage **T5 PE-vaht (G)** ainult BMF (alaosas asuv sügavkülmik) mudelile. (Juhul, kui paigaldate paaris kaks erinevat tüüpi külmikut.)

A. Mudeli RB38 paari paigaldamine:

- Kinnitage **T5 PE-vaht (G)**.
- Vahu paigutamise asukohta vaadake jooniselt.

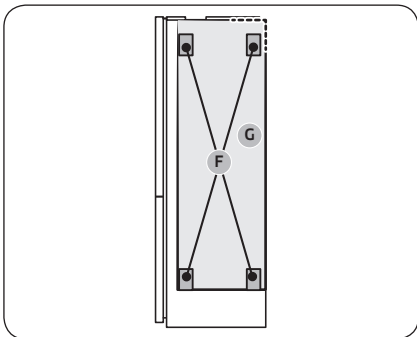

B. Mudeli RB34 paari paigaldamine:

- Kinnitage **T5 PE-vaht (G)**, ning seejärel kinnitage neli **T7 LEX-vahtu (F)** **T5 PE-vahtu (G)** peale.
- Vahtosade paigutamise asukohta vaadake jooniselt.

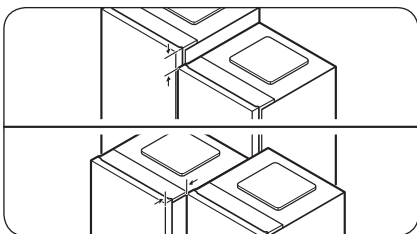

4. Joondage kaks külmikut.

- Kontrollige külmikute ülemise ja esiosa joondust ja vajadusel reguleerige neid.



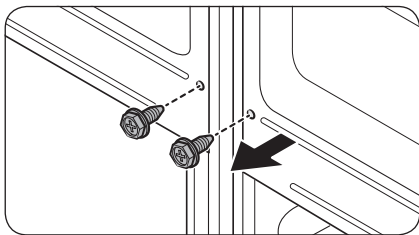
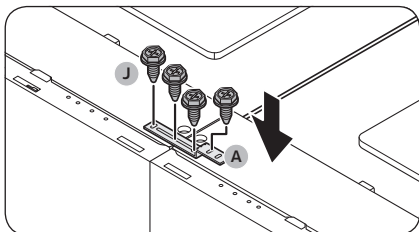
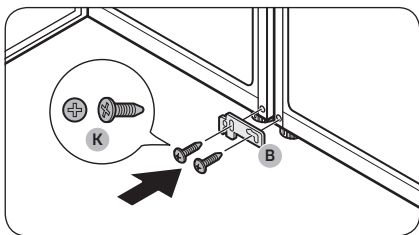
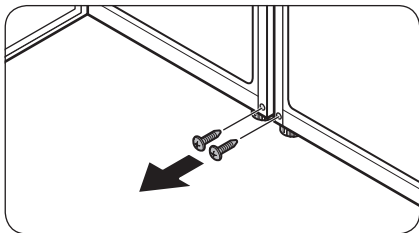

5. Eemaldage kruvid kahest august, kuhu kinnitatakse alumine kronstein.
  - Avage kinnitatavate külmikute uks ja eemaldage seejärel kruvid kohast, kuhu alumine kronstein kinnitatakse.

6. Kinnitage alumine kronstein (B).
  - Kinnitage alumine kronstein (B) kahe **M4 × 18 kruviga (K)** (üks kummagi külmiku külge), et kindlustada külmikute alumised osad.

7. Kinnitage ülemine kronstein (A).
  - Kinnitage ülemine kronstein (A) nelja **M5 × 16 kuuskantkruviga (J)**, et kindlustada külmikute ülemised osad.

**MÄRKUS**

Enne ülemise kronsteini kinnitamist joondage külmikute ülemised osad.

8. Eemaldage külmikute tagaküljel olevad kruvid.

# Hooldus

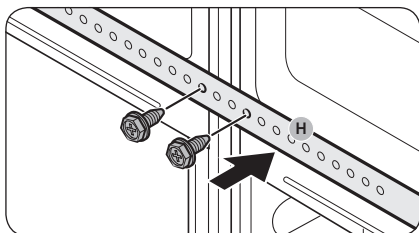

9. Kinnitage 8. sammus eemaldatud kruvidega tagumine kronstein (H).

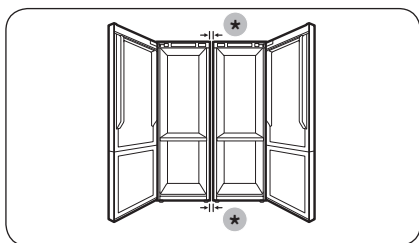

10. Kontrollige külmikutevahelist vahemaad.
- Pärast ülemiste ja alumiste kronsteinide kinnitamist veenduge, et külmikutevaheline vahemaa oleks nii üleval kui ka all 7 või 15 mm.

## MÄRKUS

Kui külmikutevaheline vahemaa on suurem kui 7 või 15 mm, võib külmiku ja seinte (või kappide) vahele jääda vähem ruumi ning see võib segada uste avamist.

(\*): 15 mm (RB34) / 7 mm (RB38)

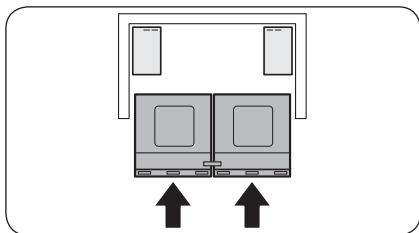

11. Lükake külmikud seinte (või kappide) vahele.
- Lükake kahekesi samaaegselt kronsteinidega kinnitatud külmikud seinte (või kappide) vahele.

## MÄRKUS

Kui kaks inimest ei lükka külmikuid ühtlaselt, võivad külmikute tagumised osad laiali lükkuda või nende ettenähtud kohast kõrvale kalduda.

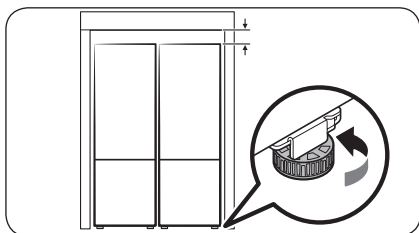

12. Reguleerige külmikute kõrgusi.
- Keerake reguleerimisjalga paremale või vasakule, et reguleerida külmikute kõrgus seinte (või kappide) suhtes otseks.

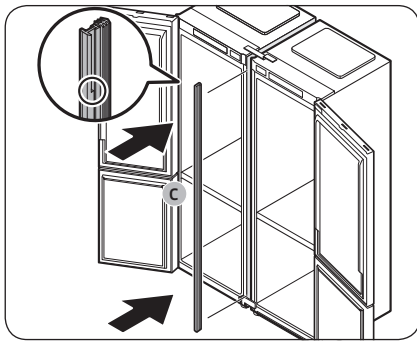

- 13.** Sisestage liist (C) külmikute vahele.
- Avage uksed ja sisestage liist (C) külmikute vahele.

**MÄRKUS**

Vaadake liistu suurendatud osa jooniselt, et tuvastada liistu pealmine külg.

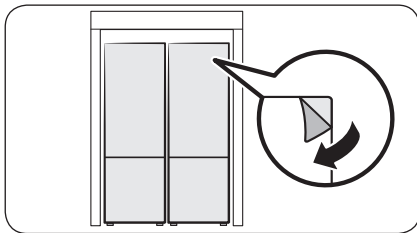

- 14.** Teostage viimane kontroll.
- Kui probleeme pole, eemaldage tootelt kogu kaitsekile.

# Tõrkeotsing

Enne teenindusse helistamist vaadake üle alltoodud punktid. Kõigi teeninduskõnede eest, mis puudutavad tavaolukordi (mitte veaolukordi), tuleb kasutajatel tasu maksta.

## Üldine

### Temperatuur

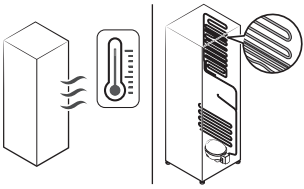
Probleem	Võimalikud põhjused	Lahendus
Külmik/sügavkülmik ei tööta. Külmiku/sügavkülmiku temperatuur on kõrge.	• Toitejuhe pole korralikult ühendatud.	• Ühendage toitejuhe korralikult.
	• Temperatuuri juhtseadis pole õigesti määratud.	• Reguleerige temperatuur madalamale väärtusele.
	• Külmik asub küttekeha lähedal või otsese päikesevalguse käes.	• Hoidke külmikut eemal otsesest päikesevalgusest või küttekehast.
	• Külmiku külgedel/taga pole piisavalt vaba ruumi.	• Veenduge, et taga ja külgedel oleks vähemalt 5 cm vaba ruumi.
	• Funktsioon Puhkus on aktiveeritud.	• Inaktiveerige funktsioon Puhkus.
• Külmik on liiga täis. Toit blokeerib külmiku ventilatsiooniavasid.	• Ärge pange külmikut liiga täis. Veenduge, et toit ei blokeeriks ventilatsiooniavasid.	
Külmiku/sügavkülmiku temperatuur on liiga madal.	• Temperatuuri juhtseadis pole õigesti määratud.	• Reguleerige temperatuur kõrgemale väärtusele.
Sisesein on kuum.	• Külmiku siseseinas on kuumuskindel torustik.	• Kondensatsiooni tekkimise vältimiseks on külmiku esinurkades kuumuskindlad torud. Ümbritseva temperatuuri tõusmisel ei pruugi seade tõhusalt töötada. Tegu pole süsteemi rikkega. 

## Lõhnad

Probleem	Võimalikud põhjused	Lahendus
Külmikus on tavatu lõhn.	<ul style="list-style-type: none"><li>• Roiskunud toit.</li></ul>	<ul style="list-style-type: none"><li>• Puhastage külmik ja eemaldage kõlbmatu toit.</li></ul>
	<ul style="list-style-type: none"><li>• Tugeva lõhnaga toit.</li></ul>	<ul style="list-style-type: none"><li>• Veenduge, et tugeva lõhnaga toiduained oleksid õhukindlalt pakitud.</li></ul>

## Härmatis

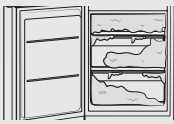
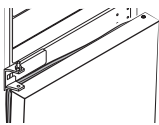
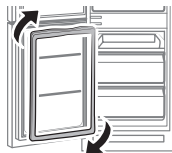
Probleem	Võimalikud põhjused	Lahendus
Ventilaatorite ümber on tekkinud härmatis.	<ul style="list-style-type: none"><li>• Toit blokeerib ventilatsiooniavasid.</li></ul>	<ul style="list-style-type: none"><li>• Veenduge, et toit ei blokeeriks ventilatsiooniavasid.</li></ul>
Siseseintele on tekkinud härmatis.	<ul style="list-style-type: none"><li>• Uks pole korralikult suletud.</li></ul>	<ul style="list-style-type: none"><li>• Veenduge, et toit ei takistaks ukse sulgemist. Puhastage uksetihend.</li></ul>
Ülelligne jää sügavkülmikus. 	<ul style="list-style-type: none"><li>• Uks ei sulgu korralikult, sest uksetihendit ei vahetatud koos uksepooluse vahetamisega. </li></ul>	<ul style="list-style-type: none"><li>• Eemaldage uksetihend, pöörake seda 180° ja kinnitage see siis taas uksele. </li></ul>

## Kondensatsioon

Probleem	Võimalikud põhjused	Lahendus
Siseseintele tekib kondensatsioon.	<ul style="list-style-type: none"><li>• Kui uks jäetakse lahti, pääseb niiskus külmikusse.</li></ul>	<ul style="list-style-type: none"><li>• Eemaldage niiskus ja ärge avage ust pikaks ajaks.</li></ul>
	<ul style="list-style-type: none"><li>• Suure niiskussisaldusega toit.</li></ul>	<ul style="list-style-type: none"><li>• Veenduge, et toit oleks õhukindlalt pakitud.</li></ul>

# Tõrkeotsing

## Kas kuulete külmikust ebatavalisi helisid?

Enne teenindusse helistamist vaadake üle alltoodud punktid. Kõigi teeninduskõnede eest, mis puudutavad tavalisi helisid, tuleb kasutajatel tasu maksta.

### Need helid on normaalsed.

- Toimingu alustamisel või lõpetamisel võib külmik tekitada automootori käivitamisele sarnaseid helisid. Töö stabiliseerumisel need helid vaibuvad.

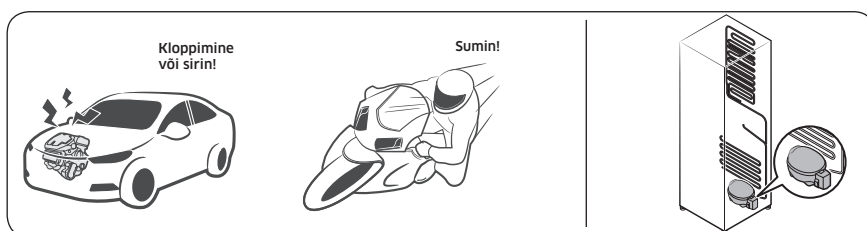

- Neid helisid võib olla kuulda ventilaatori töötamise ajal. Kui külmik jõuab määratud temperatuurini, pole ventilaatori heli kuulda.

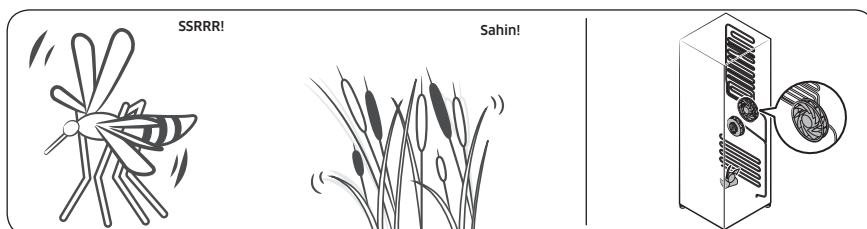

- Sulatustsükli ajal võib vesi tilkuda sulatusseadmele, põhjustades sisisevat heli.

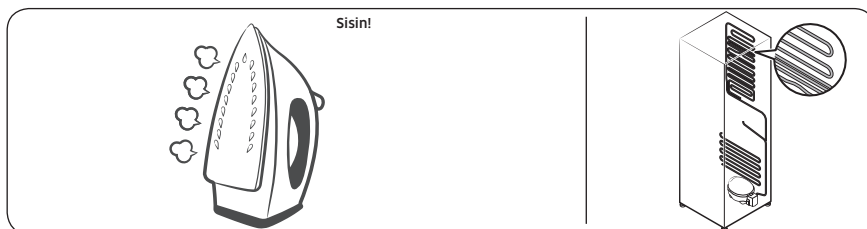

- Kui külmik jahutab või külmutab, liigub külmutusgaas läbi hermeetiliste torude, tekitades mullitavat heli.

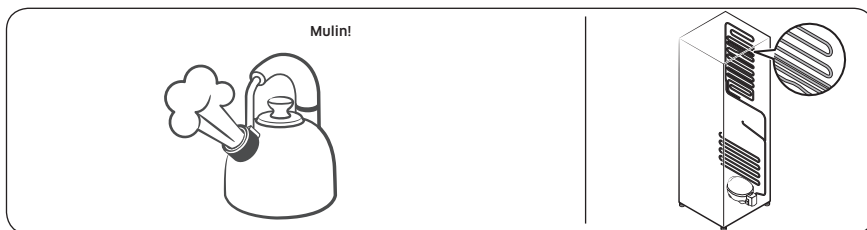

- Külmiiku temperatuuri tõusmisel või langemisel tõmbuvad plastosad kokku ja laienevad, tekitades kopsivat heli. Selline müra tekib sulatatsükli ajal või siis, kui elektroonilised osad töötavad.

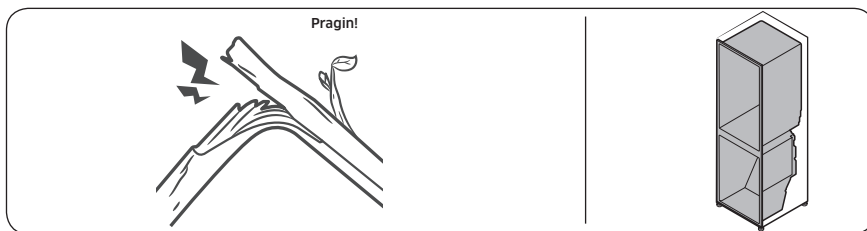

- Jäävalmistajaga mudelite puhul Kui veeventiil avaneb jäävalmistaja täitmiseks, võib kostuda sumisevat heli.
- Külmiiku ukse avamisel ja sulgemisel võib rõhu võrdsustumise tõttu kostuda lõõtsuvat heli.

# Lisa

## Ohutussuunised

- Kõige tõhusamaks energia kasutamiseks hoidke kõik sisetarvikud, nagu korvid, sahtlid ja riiulid, tootja poolt tarnitud asendis.
- See külmutusseade ei ole ette nähtud sisseehitatud seadmena kasutamiseks.

## Paigaldamise juhend

### Kliimaklassiga külmutusseadmete jaoks

Sõltuvalt kliimaklassist on see külmutusseade mõeldud kasutamiseks ümbritseva õhu temperatuurivahemikus vastavalt järgmisele tabelile.

Kliimaklass on leitav andmesildilt. Toode ei pruugi korralikult töötada temperatuuridel, mis jäävad väljapoole teatud vahemikku.

Kliimaklassi leiata oma külmkapi sees olevalt sildilt

### Tõhus temperatuurivahemik

Külmik on mõeldud kasutamiseks temperatuuridel, mis on määratud temperatuuriklassiga.

Klass	Sümbol	Toatemperatuuri vahemik (°C)	
		IEC 62552 (ISO 15502)	ISO 8561
Laiendatud mõõdukas	SN	+10 kuni +32	+10 kuni +32
Mõõdukas	N	+16 kuni +32	+16 kuni +32
Subtroopiline	ST	+16 kuni +38	+18 kuni +38
Troopiline	T	+16 kuni +43	+18 kuni +43

### MÄRKUS

Külmiku jahutusvõimet ja energia tarbimist võivad mõjutada ümbritsev temperatuur, ukse avamissagedus ja külmiku asukoht. Soovitame reguleerida temperatuur vastavalt vajadusele.



## Temperatuuri juhend

### Soovitav temperatuur

Toidu säilitamiseks optimaalne temperatuuriseadistus

- Külmik: 3 °C
- Sügavkülmik: -19 °C

#### MÄRKUS

Iga osa optimaalne temperatuuriseadistus sõltub ümbritsevast temperatuurist. Ülaltoodud optimaalne temperatuur põhineb ümbritseval temperatuuril 25 °C.

### Kiirjahutus

Funktsioon Kiirjahutus kiirendab jahutamisprotsessi maksimaalsele kiirusele. Külmik töötab kaks ja pool tundi täiskiirusel ning seejärel taastub eelnev temperatuur.

### Kiirkülmutus

Funktsioon Kiirkülmutus kiirendab külmutamisprotsessi maksimaalsele kiirusele. Sügavkülmik töötab täisvõimsusel 50 tundi ning seejärel taastub eelnev temperatuur. Suurte toiduainekoguste külmutamiseks aktiveerige funktsioon Kiirkülmutus vähemalt 20 tundi enne toiduainete asetamist sügavkülmikusse.

#### MÄRKUS

Selle funktsiooni kasutamisel suureneb külmiku energiakulu. Lülitage see välja, kui te seda ei vaja ja taastage külmiku esialgne temperatuuriseadistus.

### Kuidas hoida toitu nii, et tagada parim säilimine (ainult teatud mudelitel)

Katke toidud, et säilitada niiskust ja vältida teiste toitude lõhnade külgejäamist. Suur potitais toitu, nt supp või hautis, tuleks enne külmutamist jagada väiksemateks portsjoniteks ja panna madalatesse anumatesse. Suur lihatükk või terve lind tuleks enne külmutamist jagada väiksemateks osadeks või asetada madalatesse anumatesse.

### Toitude paigutamine

Riulid	Riuleid saab erinevate pakendite mahutamiseks reguleerida.
Spetsiaalsed sahtlid (ainult teatud mudelitel)	Kinnised köögiviljasahtlid tagavad puu- ja köögiviljade säilitamiseks optimaalse keskkonna. Köögiviljad vajavad kõrgemat, aga puuviljad madalamat niiskustaset. Köögiviljasahtlid on varustatud juhtseadmetega, millega saab niiskustaset kontrollida. (*Sõltuvalt mudelist ja valikutest) Reguleeritava temperatuuriga lihasahtel pikendab liha ja juustu säilivusaega.
Ukse sees hoiustamine	Ärge hoidke ukse sees kergesti riknevaid toiduaineid. Mune tuleks säilitada karbis riulil. Ukseahelite temperatuur kõigub rohkem kui kapis. Hoidke ust võimalikult palju suletuna.
Sügavkülmikamber	Sügavkülmikus saate säilitada külmutatud toiduaineid, valmistada jääkuubikuid ja külmutada värsked toiduaineid.

# Lisa

## MÄRKUS

Külmutage ainult värsket, kahjustamata toitu. Hoidke külmutatavat toitu eraldi juba külmunud toidust. Toidu maitse kaotamise või kuivamise vältimiseks asetage see õhukindlatesse anumatesse.

### Külmiku ja sügavkülmiku säilitustabel

Värskuse kestvus sõltub temperatuurist ja kokkupuutest niiskusega. Kuna säilivuskuupäevad ei taga toote ohutut kasutamist, vaadake allolevat tabelit ja järgige toodud näpunäiteid.

#### Piimatooted

Toode	Külmik	Sügavkülmik
Piim	1 nädal	1 kuu
Või	2 nädalat	12 kuud
Jäätis	-	2-3 nädalat
Naturaalne juust	1 kuu	4-6 kuud
Toorjuust	2 nädalat	Ei ole soovitatav
Jogurt	1 kuu	-

#### Liha

Toode	Külmik	Sügavkülmik
Toored praetükid, lõigud	3-4 päeva	2-3 kuud
Toores hakkliha, tükid hautise jaoks	1-2 päeva	3-4 kuud
Peekon	7 päeva	1 kuu
Sea-, veise- ja kalkuniliha-st toorvorst	1-2 päeva	1-2 kuud

#### Linnuliha/munad

Toode	Külmik	Sügavkülmik
Toores linnuliha	2 päeva	6-8 kuud
Linnulihasalat	1 päev	-
Toored koorega munad	2-4 nädalat	Ei ole soovitatav

## Kala/mereannid

Toode	Külmik	Sügavkülmik
Toores kala	1-2 päeva	3-6 kuud
Küpsetatud kala	3-4 päeva	1 kuu
Kalasalat	1 päev	Ei ole soovitatav
Kuivatatud või marineeritud kala	3-4 nädalat	-

## Puuviljad

Toode	Külmik	Sügavkülmik
Õunad	1 kuu	-
Virsikud	2-3 nädalat	-
Ananass	1 nädal	-
Muud värsked puuviljad	3-5 päeva	9-12 kuud

## Köögiviljad

Toode	Külmik	Sügavkülmik
Spargel	2-3 päeva	-
Brokoli, rooskapsad, rohelised herved, seemed	3-5 päeva	-
Kapsas, lillkapsas, seller, kurk, lehtsalat	1 nädal	-
Porgandid, peedid, redised	2 nädalat	-

# Lisa

---

## Teave mudeli ja varuosade tellimise kohta

---

### Mudeli teave

Mudeli kohta EPRELis registreeritud teabe vaatamiseks tehke järgmist.

1. Minge veebisaidile <https://eprel.ec.europa.eu>
2. Vaadake toote energiamärgiselt mudeli identifikaatorit ja sisestage see otsinguväljale
3. Kuvatakse mudeli energiamärgise teave

### Varuosade teave

- Vähim ajavahemik, mille jooksul on seadme remondiks vajalikud varuosad saadaval
  - 7 aastat: termostaadid, temperatuuriandurid, trükkplaadid ja valgusallikad, ukseingid, uksehinged, kandikud, korvid (karbid või sahtlid)
  - 10 aastat: uksetihendid
- Tootja pakutava külmutusseadme garantii minimaalne kestus 24 kuud.
- Asjakohane teave varuosade tellimiseks otse või muude tootja, importija või volitatud esindaja pakutud kanalite kaudu
- Professionaalse remonditeabe leiate veebilehelt <http://samsung.com/support>. Kasutaja hooldusjuhendi leiate veebisaidilt <http://samsung.com/support>.

# Meelespea

---

# Meelespea

---

# Meelespea

---

## Võtke ühendust SAMSUNG WORLD WIDE

Kui Teil on küsimusi või kommentaare Samsungi toodete kohta, siis pöörduge palun SAMSUNGI klienditoe poole.

Riik	Teeninduskeskus	Veebileht
LITHUANIA	8-800-77777	<a href="http://www.samsung.com/lt/support">www.samsung.com/lt/support</a>
LATVIA	8000-7267	<a href="http://www.samsung.com/lv/support">www.samsung.com/lv/support</a>
ESTONIA	800-7267	<a href="http://www.samsung.com/ee/support">www.samsung.com/ee/support</a>



DA68-04111K-04





# Šaldytuvas

## Naudotojo vadovas

RB3\*T\*/RL3\*T\*/RB3\*A\*/RL3\*A\*

SEB

Pastatomasis prietaisas

# SAMSUNG

# Turinys

<b>Saugos informacija</b>	<b>3</b>
Ką turėtumėte žinoti apie saugos instrukcijas	3
Svarbūs saugos ženklai ir atsargumo priemonės	5
Svarbūs saugos nurodymai	5
Griežto įspėjimo ženklai, naudojami gabenant ir eksploatavimo vietoje	9
Svarbiausi montavimo įspėjimai	10
Instaliavimo perspėjimo ženklai	13
Svarbiausi naudojimo įspėjimai	14
Naudojimo įspėjimai	19
Valymo įspėjimai	22
Svarbiausi utilizavimo įspėjimai	24
Papildomi patarimai, kaip saugiai naudotis šaldytuvu	25
Nurodymai dėl EEEA	26
<b>Montavimas</b>	<b>27</b>
Šaldytuvo apžvalga	27
Nuosekli montavimo eiga	28
<b>Veikimas</b>	<b>34</b>
Valdymo skydas	34
Specialiosios funkcijos	37
<b>Priežiūra</b>	<b>41</b>
Durų rankenos padėties keitimas (modeliams su įprasto tipo rankenomis)	41
Durų atidarymo pusės pakeitimas (tik atitinkamuose modeliuose)	42
Naudojimas ir priežiūra	56
Valymas	58
Keitimas	59
Montavimas poromis (tik atitinkamuose modeliuose)	60
<b>Gedimų paieška ir šalinimas</b>	<b>67</b>
Bendroji informacija	67
Ar šaldytuvą skleidžia keistus garsus?	69
<b>Priedas</b>	<b>71</b>
Saugos instrukcija	71
Montavimo instrukcija	71
Temperatūros instrukcija	72
Informacija apie modelį ir atsarginių dalių užsakymą	75

# Saugos informacija

Prieš naudodami šaldytuvą „Samsung“ atidžiai perskaitykite šį naudotojo vadovą, kad būtų užtikrinta, jog žinote, kaip valdyti savo naujojo prietaiso savybes ir funkcijas saugiai ir veiksmingai.

## Ką turėtumėte žinoti apie saugos instrukcijas

- Įspėjimai ir svarbios saugumo instrukcijos šiame vadove neapima visų galimų sąlygų ir situacijų. Montuodami, techniškai prižiūrėdami ir eksploatuodami šį prietaisą turite vadovautis bendrąja nuovoka.
- Šios naudojimo instrukcijos apima įvairius modelius, todėl įsigyto šaldytuvo charakteristikos gali šiek tiek skirtis nuo aprašytų šiame vadove ir gali būti taikomi ne visi įspėjamieji ženklai. Jei kyla klausimų arba neaiškumų, kreipkitės į artimiausią techninės priežiūros centrą arba atsakymų ieškokite svetainėje [www.samsung.com](http://www.samsung.com).
- Šaldytuve naudojama šaldomoji medžiaga R-600a arba R-134a. Patikrinkite prietaiso galinėje dalyje esančią kompresoriaus etiketę arba šaldytuvo viduje esančią techninių parametrų etiketę, kad sužinotumėte, kokia šaldomoji medžiaga naudojama jūsų prietaise. Jei šiame gaminyje yra degiųjų dujų (šaldomoji medžiaga R-600a), dėl šio gaminio šalinimo kreipkitės į vietinę įstaigą.
- Kad įvykus nuotėkiui iš šaldomosios medžiagos kontūro nesusidarytų degaus oro ir dujų mišinio, reikia užtikrinti pakankamą patalpos dydžio ir prietaise naudojamos šaldomosios medžiagos kiekio santykį.
- Nemėginkite jungti prietaiso, jei pastebėjote gedimo požymių. Jei kyla abejonių, kreipkitės į pardavėją. Kiekvienai įrenginio viduje esančiai 8 g šaldomajai medžiagai R-600a reikalinga 1 m<sup>3</sup> dydžio erdvė.



## Saugos informacija

---

Šaldomosios medžiagos kiekis nurodytas identifikavimo lentelėje, esančioje prietaiso viduje.

- Iš vamzdelių ištekėjusi šaldomoji medžiaga gali užsiliepsnoti ar pažeisti akis. Jei iš vamzdelių teka šaldomoji medžiaga, venkite atviros ugnies, nuo prietaiso patraukite visus degius objektus ir nedelsdami išvėdinkite patalpą.
  - Antraip galimas gaisras arba sprogitimas.
- Laikykitės šių nurodymų, kad neužterštumėte maisto:
  - Palikus dureles atidarytas ilgesnį laiką, prietaiso skyriuose gali labai pakilti temperatūra.
  - Reguliariai valykite paviršius, kurie liečiasi su maistu, ir pasiekiamas drenažo sistemas.
  - Išvalykite vandens rezervuarus, jei jie nebuvo naudojami 48 val.; praplaukite vandens sistemą, prijungtą prie vandens tiekimo šaltinio, jei vanduo nebuvo išleistas 5 dienas.
  - Žalią mėsą ir žuvį laikykite tinkamoje taroje šaldytuve, kad nesiliestų su kitais maisto produktais arba ant jų nelašėtų.
  - Dviejų žvaigždučių užšaldytų maisto produktų laikymo kameros tinka iš anksto užšaldytiems maisto produktams laikyti, ledams laikyti arba gaminti ir ledų kubeliams gaminti.
  - Vienos, dviejų ir trijų žvaigždučių kameros netinka šviežiam maistui užšaldyti.
  - Jei šaldymo prietaisas paliekamas tuščias ilgesnį laiką, jį išjunkite, atitirpinkite, išvalykite ir išdžiovinkite, o dureles palikite atidarytas, kad nesusidarytų pelėsis.



## Svarbūs saugos ženklai ir atsargumo priemonės

Laikykitės visų šiame vadove pateiktų saugos instrukcijų. Šiame vadove naudojami šie saugos ženklai.

### **ĮSPĖJIMAS**

Pavojai arba nesaugi eksploatacija gali baigtis **sunkiomis traumomis ir (arba) mirtimi, arba sugadinti turta**.

### **DĖMESIO**

Pavojai arba nesaugi eksploatacija gali baigtis **sunkiomis traumomis ir (arba) sugadinti turta**.

### **PASTABA**

Naudinga informacija, kuri padės naudotojui geriau suprasti, kaip naudotis šaldytuvu ir jo funkcijomis.

Šie įspėjamieji ženklai apsaugo nuo traumų jus ir kitus asmenis.

Atidžiai jais vadovaukitės.

Kai perskaitysite, šį vadovą, o ypač šį skyrių, laikykite ateičiai, nes vėliau gali prireikti paskaityti.

## Svarbūs saugos nurodymai



Įspėjimas. Gaisro pavojus / degiosios medžiagos

# Saugos informacija

## **ISPĖJIMAS**

- Statydami prietaisą į vietą, atkreipkite dėmesį, kad maitinimo laidas neįstrigtų ir nebūtų apgadintas.
- Nejunkite už prietaiso ilgintuvų su keliais lizdais ar nešiojamųjų maitinimo šaltinių.
- Pripildykite tik geriamojo vandens.
- Prijunkite tik prie geriamojo vandens tiekimo šaltinio.
- Neuždenkite buitiniame prietaise esančių arba pastate įmontuotų ventiliacijos angų.
- Atšildymo procesui paspartinti nenaudokite mechaninių prietaisų ar kitų priemonių, kurių nenurodė gamintojas.
- Nepažeiskite šaldomosios medžiagos kontūro.
- Buitinio prietaiso maisto saugojimo skyriuose nenaudokite elektrinių prietaisų, nebent juos rekomenduotų gamintojas.
- Šis prietaisas nėra skirtas naudoti asmenims (įskaitant vaikus), turintiems ribotų fizinių, jutiminių ar protinių gebėjimų, neturintiems patirties ir žinių, kaip naudotis, išskyrus atvejus, kai jie prižiūrimi arba už šį prietaisą atsakingas asmuo suteikė jiems saugos informacijos.
- Naudoti šį prietaisą vaikai nuo 8 metų amžiaus ir asmenys, turintys ribotų fizinių, jutiminių ar protinių gebėjimų arba neturintys patirties ar žinių, gali tik prižiūrimi arba tik tuo atveju, jeigu jiems buvo paaiškinta, kaip saugiai naudoti prietaisą, ir jie suprato gresiančius pavojus. Draudžiama vaikams žaisti su prietaisu. Draudžiama neprižiūrimiems vaikams atlikti valymo ir priežiūros darbus. Vaikai nuo 3 iki 8 metų gali sudėti maistą į šaldymo prietaisus ir jį išimti.

- Jei pažeistas maitinimo laidas, jį, kad nesugadintų siurblio, turi pakeisti gamintojas, gamintojo priežiūros atstovas ar panašios kvalifikacijos asmuo.
- Elektros lizdas turi būti lengvai pasiekiamas, kad pavojaus atveju prietaisą būtų galima greitai atjungti nuo maitinimo.
  - Jis turi būti kitoje vietoje nei prietaiso galinė dalis.
- Nelaikykite šiame prietaise sprogiųjų medžiagų, tokių kaip aerosolių flakonai su degiuoju propelentu.
- Jei prietaise įsuktos šviesos diodų lempučių, nemėginkite išmontuoti lempučių gaubtų ir šviesos diodų lempučių patys.
  - Kreipkitės į „Samsung“ techninės priežiūros centrą.
  - Naudokite gamintojo ar techninės priežiūros specialisto tiekiamas šviesos diodų lemputes.
- Energija bus vartojama efektyviai, jei visus vidaus elementus, pavyzdžiui, krepšius, stalčius, lentynas, laikysite gamintojo nurodytoje vietoje.
- Kad naudojant šį gaminį būtų sutaupoma kuo daugiau energijos, visas lentynas, stalčius ir krepšelius palikite jiems skirtose vietose.

### **Kaip sumažinti energijos sąnaudas**

- Prietaisą sumontuokite vėsioje, sausoje ir pakankamai vėdinamoje patalpoje.
- Žiūrėkite, kad ant jo negalėtų patekti tiesioginė saulės šviesa, ir nestatykite jo šalia tiesioginių šilumos šaltinių (pavyzdžiui, radiatorių).
  - Neuždenkite nė vienos oro angos arba grotelių, kad nesumažėtų energijos vartojimo efektyvumas.

## Saugos informacija

---

- Nedėkite į prietaisą karšto maisto – palaukite, kol jis atvės.
- Užšaldytus maisto produktus atšildykite šaldytuve. Žemos temperatūros užšaldyti maisto produktai gali atvėsinti šaldytuve esančius maisto produktus.
- Dėdami į prietaisą maisto produktus arba išimdami iš jo ilgai nelaikykite atvertų durelių.
- Kuo trumpiau laikysite atidarytas dureles, tuo mažiau ledo susidarys šaldiklyje.
- Reguliariai valykite šaldytuvo galinę dalį. Dėl dulkių didėja energijos sąnaudos.
- Nenustatykite žemesnės temperatūros, nei būtina.
- Užtikrinkite, kad prie šaldytuvo pagrindo ir galinės sienelės būtų pakankamai vietos orui išeiti. Neuždenkite oro ventiliacijos angų.
- Montuodami palikite vietos dešinėje, kairėje, gale ir viršuje. Taip sumažės elektros energijos sąnaudos ir už elektrą mokėsite mažiau.
- Patartina pakilti tokius tarpus:
  - dešinėje, kairėje ir užpakalyje: daugiau kaip 50 mm
  - viršuje: daugiau kaip 100 mm

**Šis prietaisas skirtas naudoti buityje ir panašioje aplinkoje, pavyzdžiui:**

- parduotuvių, biurų ir kitų darbuotojų darbuotojų virtuvėse;
- ūkiuose, viešbučių ar motelių klientų patalpose ir panašiose gyvenamosios paskirties vietose;
- nakvynės ir pusryčių paslaugas teikiančiose įstaigose;



- 
- viešojo maitinimo ir panašių ne gyvenamosios paskirties objektų patalpose.

## Griežto įspėjimo ženklai, naudojami gabenant ir eksploatavimo vietoje

---

### ĮSPĖJIMAS

- Gabenant ir montuojant prietaisą būtina užtikrinti, kad būtų nepažeistos šaldomosios medžiagos kontūro dalys.
  - Iš vamzdelio ištekėjusi šaldomoji medžiaga gali užsiliepsnoti ar pažeisti akis. Jei pastebėjote nuotėkį, nenaudokite atviros liepsnos ar potencialių ugnies šaltinių ir keletą minučių vėdinkite kambarį, kuriame pastatytas prietaisas.
  - Šio prietaiso sudėtyje yra nedidelis šaldomosios medžiagos izobutano (R-600a) kiekis; šios gamtinės dujos nekenkia aplinkai, tačiau yra degios. Gabenant ir montuojant prietaisą būtina užtikrinti, kad būtų nepažeistos šaldomosios medžiagos kontūro dalys.

# Saugos informacija

## Svarbiausi montavimo įspėjimai

### ĮSPĖJIMAS

- Nemontuokite šaldytuvo drėgnoje vietoje ar ten, kur ant jo galėtų patekti vandens.
  - Dėl pažeistos elektros detalių izoliacijos gali kilti elektros smūgio ar gaisro pavojus.
- Nestatykite šaldytuvo tiesioginėje saulės šviesoje arba prie šilumos šaltinių, patalpos šildytuvų ar kitų prietaisų.
- Nejunkite kelių prietaisų į vieną šakotuvą. Šaldytuvai turi būti įjungtas į atskirą elektros lizdą, kurio įtampa atitinka įtampą, nurodytą šaldytuvo techninių duomenų lentelėje.
  - Taip užtikrinamas didžiausias veiksmingumas ir neperkraunamos namo elektros grandinės, kurios dėl perkaitusių laidų galėtų kelti gaisro pavojų.
- Jei elektros lizdas sienoje netvirtai laikosi, nekiškite į jį maitinimo kištuko.
  - Kyla elektros smūgio ar gaisro pavojus.
- Nenaudokite elektros laido, jei jis įtrūkęs ar nusidėvėjęs per visą ilgį arba kuriame nors gale.
- Nelenkite maitinimo laido ir nedėkite ant jo sunkių daiktų.
- Netraukite ir smarkiai nelenkite maitinimo laido.
- Nesusukite ir neriškite maitinimo laido.
- Nekabinkite maitinimo laido ant metalinių daiktų, nedėkite ant jo sunkių daiktų, nesprauskite jo tarp daiktų ir neužkiškite jo už prietaiso.
- Perkeldami šaldytuvą būkite atsargūs, kad jo nenuverstumėte arba nepažeistumėte elektros laido.
  - Gali kilti elektros smūgio ar gaisro pavojus.

- Niekada nebandykite ištraukti šaldytuvo kištuko laikydami už maitinimo laido. Visada suimkite kištuką ir traukite jį tiesiai iš kištukinio sieninio lizdo.
  - Pažeistas laidas gali sukelti trumpąjį grandinės jungimą, gaisrą ir (arba) elektros iškrovą.
- Prie šaldytuvo nenaudokite purškiklių.
  - Prie šaldytuvo naudojami purškikliai gali sukelti sprogimą arba gaisrą.
- Nemontuokite šio prietaiso šalia šildytuvo ar degios medžiagos.
- Nemontuokite prietaiso ten, kur gali nutekėti dujų.
  - Gali kilti elektros smūgio ar gaisro pavojus.
- Prieš pradėdant naudoti, šaldytuvą būtina tinkamai pastatyti ir sumontuoti pagal šiame vadove pateiktus nurodymus.
- Prijunkite maitinimo kištuką tinkamai, kad laidas eitų žemyn.
  - Jei kištuką į lizdą kišate laidu aukšty, laidas gali būti nukirstas ir sukelti gaisrą arba elektros smūgį.
- Žiūrėkite, kad maitinimo kištuko nesuspaustumėte ir nepažeistumėte užpakaline šaldytuvo dalimi.
- Padėkite visas pakavimo medžiagas vaikams nepasiekiamoje vietoje.
  - Vaikui, užsimovusiam ant galvos pakuotės medžiagas, kyla mirtinas pavojus uždusti.
- Nemontuokite šio prietaiso drėgnoje, tepaluotoje ar dulkėtoje vietoje arba ten, kur patenka tiesioginės saulės šviesos ar vandens (lietaus lašų).
  - Dėl pažeistos elektros detalių izoliacijos gali kilti elektros smūgio ar gaisro pavojus.

## Saugos informacija

---

- Jei šaldytuve yra dulkių ar vandens, ištraukite maitinimo kištuką ir kreipkitės į „Samsung Electronics“ techninės priežiūros centrą.
  - Priešingu atveju kyla gaisro pavojus.
- Nelipkite ant prietaiso ir nedėkite ant jo jokių daiktų (pavyzdžiui, skalbinių, uždegtų žvakių, neužgesintų cigarečių, indų, cheminių medžiagų, metalinių daiktų ir pan.).
  - Taip išvengsite elektros smūgio, gaisro, gaminio gedimų ar traumų.
- Prieš pirmą kartą jungdami gaminį į elektros tinklą, turite pašalinti nuo jo visą apsauginę plastikinę plėvelę.
- Būtina prižiūrėti vaikus, kad jie nežaistų su tvirtinimo žiedais, skirtais durims sureguliuoti, arba vandens vamzdžių kabėmis.
  - Vaikui, nuriusiam tvirtinimo žiedą arba vandens vamzdžių kabę, kyla mirtinas pavojus uždusti. Tvirtinimo žiedus ir vandens vamzdžių kabes laikykite vaikams nepasiekiamoje vietoje.
- Šaldytuvą būtina saugiai įžeminti.
  - Prieš bandydami apžiūrėti arba remontuoti bet kurią prietaiso dalį, visada įsitikinkite, kad šaldytuvą įžeminote. Srovės nuotėkis gali sukelti sunkų elektros smūgį.
- Elektros įžeminimo reikmėms jokia būdu nenaudokite dujų vamzdžio, telefono linijų ar kitų galimų žaibolaidžių.
  - Šaldytuvą reikia įžeminti, kad ant laidžių jo dalių neatsirastų įtampos arba kad nekiltų pavojaus patirti elektros smūgį susidarius srovės nuotėkiui iš šaldytuvo.

- 
- Antraip gali kilti elektros smūgio, gaisro, sprogimo ar gaminio gedimų pavojus.
  - Tvirtai įkiškite maitinimo kištuką į elektros lizdą. Nenaudokite pažeistų maitinimo kištukų, pažeistų maitinimo laidų ar nepritvirtintų elektros lizdų.
    - Gali kilti elektros smūgio ar gaisro pavojus.
  - Šaldytuvo saugiklius privalo keisti kvalifikuotas specialistas arba techninės priežiūros darbus atliekanti bendrovė.
    - Taip išvengsite elektros smūgio ar traumų.

## Instaliavimo perspėjimo ženklai

---

### DĖMESIO

- Apie šaldytuvą palikite pakankamai vietos ir montuokite jį ant plokščio paviršiaus.
  - Jei šaldytuvas stovi ne horizontaliai, aušinimo galia ir veikimo patikimumas gali būti riboti.
- Prieš dėdami maisto produktus, sumontuotą ir įjungtą prietaisą palikite pastovėti nuo dviejų iki trijų valandų.
- Primygtinai rekomenduojame, kad šaldytuvą montuotų kvalifikuotas specialistas arba priežiūros bendrovė.
  - Antraip galimas elektros smūgis, gaisras, sproginimas, gedimas ar trauma.

# Saugos informacija

---

## Svarbiausi naudojimo įspėjimai

---

### ĮSPĖJIMAS

- Nejunkite maitinimo kištuko į lizdą sienoje drėgnomis rankomis.
  - Galite patirti elektros smūgį.
- Nedėkite jokių daiktų ant prietaiso viršaus.
  - Atidarant ar uždarant duris iš šaldiklio gali iškristi įvairių maisto produktų, galinčių sukelti traumą ir (arba) padaryti materialinės žalos.
- Nekiškite rankų, kojų ar metalinių daiktų (pavyzdžiui, valgomųjų lazdelių) į šaldytuvo apačioje arba užpakalinėje dalyje esančias ertmes.
  - Galite patirti elektros smūgį arba susižeisti.
  - Galite susižeisti į bet kurias aštrias briaunas.
- Nelieskite šaldiklio sienelių ar šaldiklyje laikomų produktų drėgnomis rankomis.
  - Galite nušalti rankas.
- Ant šaldytuvo nedėkite vandens pripildytos taros.
  - Jei jis išsilies, kils gaisro arba elektros smūgio pavojus.
- Nelaikykite lakiųjų ar degiųjų medžiagų (benzeno, skiediklių, propano dujų, alkoholio, eterio, suskystintųjų dujų ir panašių produktų) ar daiktų šaldytuve.
  - Šis šaldytuvus skirtas tik maistui laikyti.
  - Gali kilti gaisras arba sprogimas.
- Būtina prižiūrėti vaikus, kad jie nežaistų su šiuo prietaisu.
  - Saugokite pirštus nuo siaurų plyšių. Tarpai tarp durų ir korpuso turi būti siauri. Būkite atsargūs, kai atidarote duris šalia būnant vaikams.

- Nekiškite savo arba vaikų pirštų tarp durų.
  - Nekiškite pirštų į tarpelius tarp durų kairėje ir dešinėje pusėse. Jei jūsų pirštai yra tarp durų, būkite atsargūs atidarydami duris.
- Neleiskite vaikams kabintis ant durų ar duryse esančių talpyklų. Jie gali sunkiai susižeisti.
- Neleiskite vaikams liesti į šaldytuvą. Jie gali užstrigti.
- Nekiškite rankų po įrenginiu.
  - Galite susižeisti į bet kurias aštrias briaunas.
- Nelaikykite šaldytuve jokių farmacinių produktų, mokslinių tyrimų medžiagų ar kitų žemai temperatūrai jautrių produktų.
  - Šaldytuve negalima laikyti produktų, kuriems taikomi griežti temperatūros reikalavimai.
- Užudę vaistų ar dūmų kvapą, nedelsdami ištraukite maitinimo laido kištuką iš lizdo ir kreipkitės į „Samsung Electronics“ techninės priežiūros centrą.
- Jei šaldytuve yra dulkių ar vandens, ištraukite maitinimo kištuką ir kreipkitės į „Samsung Electronics“ techninės priežiūros centrą.
  - Priešingu atveju kyla gaisro pavojus.
- Neleiskite vaikams lipti ant stalčiaus.
  - Stalčius gali sulūžti ir jie gali paslysti.
- Jei paliekate šaldytuvą be priežiūros, uždarykite duris ir neleiskite lipti į šaldytuvą vaikams.
- Neleiskite kūdikiams ar vaikams lipti į stalčių.
  - Įstrigę jie gali uždusti arba susižeisti.
- Šaldytuvo neperkraukite maistu.
  - Kai atidarote dureles, iš šaldytuvo vidaus gali iškristi maisto ir sužeisti jus ir (arba) būti pažeistas pats.

## Saugos informacija

---

- Nepurškite lakiųjų medžiagų, pavyzdžiui, insekticidų, ant prietaiso.
  - Jos ne tik kenkia žmonėms, bet ir gali sukelti elektros smūgį, gaisrą ir gali sugadinti gaminį.
- Nekiškite pirštų ar kitų objektų į vandens dozatoriaus angą, ledo kanalą ir ledo gaminimo įrenginio krepšelį.
  - Galite susižeisti ar sugadinti šį daiktą.
- Nenaudokite ir nedėkite šalia šaldytuvo arba į jį medžiagų, kurias veikia temperatūra, tokių kaip degiosios dujos, degūs daiktai, sausasis ledas, vaistai ar cheminės medžiagos.
- Nedžiovinkite šaldytuvo vidaus plaukų džiovintuvu. Nedėkite uždegtos žvakės į šaldytuvą blogam kvapui panaikinti.
  - Gali kilti elektros smūgio ar gaisro pavojus.
- Į vandens rezervuarą, ledo dėklą ir vandens kubelius pilkite tik geriamąjį vandenį (mineralinį arba filtruotą).
  - Į rezervuarą nepilkite arbatos, sulčių ar sportininkams skirtų gėrimų, nes jie gali sugadinti šaldytuvą.
- Nelipkite ant prietaiso ir nedėkite ant jo jokių daiktų (pavyzdžiui, skalbinių, uždegtų žvakių, neužgesintų cigarečių, indų, cheminių medžiagų, metalinių daiktų ir pan.). Taip išvengsite elektros smūgio, gaisro, gaminio gedimų ar traumų. Ant prietaiso nedėkite vandens pripildytos taros.
  - Jei jis išsilies, kils gaisro arba elektros smūgio pavojus.
- Niekada ilgai nežiūrėkite tiesiai į UV LED lempą.
  - Akys gali pavargti veikiant ultravioletiniams spinduliams.



- Nedėkite lentynos dugnu aukštyn. Gali nesuveikti lentynos stabdiklis.
  - Iškritus stiklinei lentynai galima susižeisti.
- Saugokite pirštus nuo siaurų plyšių. Tarpai tarp durų ir korpuso turi būti siauri. Būkite atsargūs, kai atidarote duris šalia būnant vaikams.
- Aptikę dujų nuotėkį, venkite atviros liepsnos arba uždegimo šaltinių ir kelias minutes vėdinkite kambarį, kuriame stovi prietaisas.
  - Nelieskite prietaiso ar maitinimo laido.
  - Nenaudokite ventiliatoriaus.
  - Kibirkštis gali sukelti sproginimą ar gaisrą.
- Butelius laikykite vieną šalia kito taip, kad jie neiškristų.
- Šis prietaisas skirtas maistui laikyti namų aplinkoje.
- Nekiškite pirštų ar kitų objektų į vandens dozatoriaus angą, ledo kanalą ir ledo gaminimo įrenginio krepšelį.
  - Galite susižeisti ar sugadinti šį daiktą.
- Nemėginkite taisyti, išmontuoti ar keisti šaldytuvo konstrukcijos patys.
- Nenaudokite jokių kitų saugiklių (varinės ar plieninės vielutės ir pan.), išskyrus standartinius.
- Jeigu jūsų šaldytuvą reikia remontuoti arba permontuoti, kreipkitės į artimiausią techninės priežiūros centrą.
  - Taip išvengsite elektros smūgio, gaisro, gaminio gedimų ar traumų.
- Jeigu šaldytuvą skleidžia degėsių kvapą arba dūmus, nedelsdami atjunkite jį nuo elektros tinklų ir kreipkitės į savo „Samsung Electronics“ techninės priežiūros centrą.
  - Taip išvengsite elektros smūgio ar gaisro pavojų.



## Saugos informacija

---

- Prieš keisdami šaldytuvo vidinio apšvietimo lemputes ištraukite maitinimo laido kištuką iš elektros lizdo.
  - Antraip kils elektros smūgio pavojus.
- Jeigu jums sudėtinga pakeisti ne šviesos diodų lemputę, kreipkitės į „Samsung“ techninės priežiūros centrą.
- Tvirtai įkiškite maitinimo kištuką į elektros lizdą.
- Nenaudokite pažeistų maitinimo kištukų, pažeistų maitinimo laidų ar nepritvirtintų elektros lizdų.
  - Gali kilti elektros smūgio ar gaisro pavojus.



---

## Naudojimo įspėjimai

---

### DĖMESIO

- Atitirpinto maisto pakartotinai neužšaldykite.
  - Užšaldytame ir atitirpintame maiste kenksmingos bakterijos dauginasi greičiau nei šviežiame.
  - Maistą atitirpinus antrą kartą, suirs dar daugiau ląstelių, todėl išsiskirs drėgmė ir pakis produkto vientisumas.
- Neatitirpinkite mėsos kambario temperatūroje.
  - Ar žalią produktą vartoti saugu, priklausys nuo to, ar jis buvo tinkamai užšaldytas.
- Nestatykite stiklinių ar butelių arba gazuotų gėrimų į šaldiklį.
  - Indas gali užšalti arba suskilti, dėl to galima susižeisti.
- Naudokite tik su šaldytuvu gautą ledo gaminimo įrenginį.
- Jei ilgam išvažiuojate iš namų (pvz., atostogauti) ir vandens ar ledo dozatoriaus nenaudosite, uždarykite vandens vožtuvą.
  - Kitaip vanduo gali nutekėti.
- Jei nenaudosite šaldytuvo labai ilgai (3 savaites ar ilgiau), ištuštinkite šaldytuvą ir ledo krepšelį, atjunkite nuo elektros tinklo, uždarykite vandens vožtuvą, nuvalykite drėgmę nuo vidinių sienelių ir palikite dureles praviras, kad viduje neatsirastų kvapų ir pelėsių.
- Gaminio veiksmingumas bus didžiausias, jei:
  - Nedėsite maisto produktų per arti oro angų, esančių užpakalinėje prietaiso sienelėje, nes jie gali trukdyti oro apytakai šaldytuve.
  - Prieš dėdami į šaldytuvą, maisto produktus tinkamai suvyniosite arba sudėsite į orui nelaidžius indus.

## Saugos informacija

---

- Paisykite ilgiausios maisto produktų laikymo trukmės ir šaldytų produktų galiojimo datų.
- Nereikia atjungti šaldytuvo nuo maitinimo šaltinio, jei būsite išvažiavę trumpiau nei tris savaites. Tačiau, jei būsite išvažiavę ilgiau nei tris savaites, išimkite visus maisto produktus ir ledą iš ledo krepšelio, atjunkite šaldytuvą nuo elektros tinklo, uždarykite vandens vožtuvą, nuvalykite drėgmę nuo vidinių sienelių ir palikite dureles atidarytas, kad viduje neatsirastų kvapų ir pelėsių.
- Techninės priežiūros centro garantija ir modifikavimas.
  - Jei šį surinktą prietaisą kaip nors pakeičia ar modifikuoja trečioji šalis, „Samsung“ garantija netaikoma ir „Samsung“ neprisiima atsakomybės už nesaugumą ar žalą, kylančią dėl trečiosios šalies atliktų modifikacijų.
- Neužblokuokite oro sklaidytuvų šaldytuvo viduje.
  - Jei oro sklaidytuvai užkemšami, ypač plastikiniu maišeliu, temperatūra šaldytuve gali nukristi per daug. Jei vėsinimas trunka per ilgai, gali trūkti vandens filtras ir imti tekėti vanduo.
- Naudokite tik su šaldytuvu tiekiamą ledo gaminimo įtaisą.
- Išvalykite viduje susikaupusį vandenį ir palikite duris atidarytas.
  - Antraip gali atsirasti blogas kvapas ar pelėsis.
- Jei šaldytuvą buvo atjungtas nuo kištukinio maitinimo lizdo, turite palaukti mažiausiai penkias minutes, ir tik tada vėl galima prijungti prie maitinimo.

- Jei šaldytuvas užpiltas vandeniu, ištraukite kištuką iš maitinimo tinklo ir kreipkitės į „Samsung Electronics“ techninės priežiūros tarnybą.
- Nedaužykite jokių stiklinių paviršių ir nenaudokite per didelės jėgos.
  - Trūkus stiklui galite susižeisti ir (arba) apgadinti daiktus.
- Į vandens talpyklą ir ledo kubelių dėklą pilkite tik geriamąjį vandenį (vandentiekio, mineralinį arba išvalytą vandenį).
  - Nepilkite į talpyklą arbatos arba sportininkams skirtų gėrimų. Šaldytuvas gali sugesti.
- Saugokitės, kad neprispaustumėte pirštų.
- Jeigu šaldytuve atsiranda skysčio, kreipkitės į artimiausią techninės priežiūros centrą.
  - Kyla elektros smūgio ar gaisro pavojus.
- Nelaikykite augalinio aliejaus šaldytuvo durelių dėžutėse. Aliejus gali sukietėti, turės blogą skonį ir bus netinkamas vartoti. Be to, iš atidarytos talpyklos aliejus gali ištekėti ir dėl to gali įtrūkti durelėse esančios dėžutės. Atidarius aliejaus talpyklą, geriausia ją laikyti vėsioje ir nuo saulės šviesos apsaugotoje vietoje, pvz., spintelėje arba maisto sandėliuke.
  - Augalinio aliejaus pavyzdžiai: alyvuogių aliejus, kukurūzų aliejus, vynuogių sėklų aliejus ir t. t.

# Saugos informacija

---

## Valymo įspėjimai

---

### DĖMESIO

- Nepurškite vandens tiesiai į šaldytuvo vidų arba ant jo iš išorės.
  - Kyla gaisro ir elektros smūgio pavojus.
- Nedžiovinkite šaldytuvo vidaus plaukų džiovintuvu.
- Nedėkite uždegtos žvakės į šaldytuvą blogam kvapui panaikinti.
  - Gali kilti elektros smūgio ar gaisro pavojus.
- Nepurškite valiklių tiesiai ant ekrano.
  - Gali nusilupti išspausdintos ekrano raidės.
- Jei į prietaisą pateko pašalinių medžiagų, pavyzdžiui, vandens, ištraukite maitinimo tinklo kištuką ir kreipkitės į techninės priežiūros centrą.
  - Taip išvengsite elektros smūgio ar gaisro.
- Bet kokioms pašalinėms medžiagoms ar dulkėms nuo maitinimo kištuko metalinių dalių šalinti naudokite švarią, sausą šluostę. Valydami kištuką nenaudokite šlapios arba drėgnos šluostės.
  - Gali kilti gaisro ar elektros smūgio pavojus.
- Nevalykite prietaiso, tiesiai ant jo purkšdami vandenį.
- Valydami nenaudokite benzeno, skiediklio, „Clorox“ ar chlorido.
  - Jie gali pažeisti paviršius ir būtina technika gali užsidegti.
- Jokiu būdu nekiškite pirštų ar kokių nors daiktų į dozatoriaus ertmę.
  - Galite susižeisti ar sugadinti šį daiktą.

- Prieš valydami ar atlikdami techninės priežiūros darbus, atjunkite prietaisą nuo elektros lizdo.
  - Taip išvengsite elektros smūgio ar gaisro.
- Šaldytuvui valyti naudokite šiltame vandenyje pamirkytą švarią kempinę arba minkštą šluostę ir švelnų ploviklį.
- Išoriniams paviršiams (durelėms ir korpusui), plastikinėms dalims, durų ir vidiniams tarpikliams valyti nenaudokite abrazyvinių ar stiprių valymo priemonių, pvz., langų purškiklių, šveičiamųjų priemonių, degių skysčių, druskos rūgštis, valomojo vaško, koncentruotų valiklių, baliklių arba valiklių, kurių sudėtyje yra naftos produktų.
  - Jie gali subraižyti ar sugadinti medžiagą.
- Neplaukite stiklinių lentynų ar dangčių šiltu vandeniu tuomet, kai jie yra šalti. Dėl staigaus temperatūros pokyčio ar fizinio poveikio, pvz., trinktelėjimo ar numetimo, stiklinės lentynos ar dangčiai gali sudužti.

# Saugos informacija

## Svarbiausi utilizavimo įspėjimai

### ĮSPĖJIMAS

- Šio gaminio pakavimo medžiagas šalinkite nekenkdami aplinkai.
- Prieš šalindami šaldytuvą įsitikinkite, ar nepažeisti prietaiso užpakalinėje dalyje esantys vamzdeliai.
- Šaldytuve naudojama šaldomoji medžiaga R-600a arba R-134a. Patikrinkite prietaiso užpakalinėje dalyje esančią kompresoriaus etiketę arba šaldytuvo viduje esančią techninių parametrų etiketę, kad sužinotumėte, kokia šaldomoji medžiaga naudojama. Jei šiame šaldytuve yra degiųjų dujų (šaldomoji medžiaga R-600a), dėl šio gaminio šalinimo kreipkitės į vietinę įstaigą.
- Jei ketinate šį šaldytuvą šalinti, nuimkite duris, durų sandariklius ir durų užraktus, kad viduje neužsidarytų maži vaikai arba gyvūnai. Būtina prižiūrėti vaikus, kad jie nežaistų su šiuo prietaisu. Viduje įstrigęs vaikas gali susižeisti ar uždusti.
  - Viduje įstrigęs vaikas gali susižeisti ar uždusti.
- Izoliacijai naudojamas ciklopentanas. Izoliacinėje medžiagoje esančios dujos turi būti šalinamos pagal specialią tvarką. Dėl šio produkto šalinimo nekenkiant aplinkai kreipkitės į vietines įstaigas.
- Visos pakavimo medžiagos turi būti nepasiekiamos vaikams, nes jos yra pavojingos.
  - Vaikas, užsidėjęs maišelį ant galvos, gali uždusti.





---

## Papildomi patarimai, kaip saugiai naudotis šaldytuvu

- Jei dingtų maitinimo įtampa, skambinkite į vietinę elektros tinklų bendrovę, kad sužinotumėte, kiek laiko truks elektros tiekimo gedimas.
  - Dauguma elektros tinklų gedimų, pašalinamų per valandą ar dvi, temperatūros šaldytuve nepaveikia. Vis dėlto tada, kai nėra elektros, duris darinėkite rečiau.
  - Jei maitinimo nėra ilgiau kaip 24 valandas, reikia išimti arba pašalinti visus šaldytus maisto produktus.
- Prietaisas gali veikti netolygiai (šaldyti produktai gali atitirpti arba temperatūra gali būti per aukšta), jei jis labai ilgai laikomas vietoje, kurioje aplinkos oro temperatūra nuolat yra žemesnė už šaldymo prietaiso gamintojo numatytą temperatūrą.
- Kai kurių užšaldytų maisto produktų laikymas gali turėti neigiamos įtakos jų ypatybėms.
- Prietaise nesiformuoja šerkšnas, todėl jo nereikia įprastai atšildyti. Tai daroma automatiškai.
- Atšildymo metu pakilusi temperatūra neviršija ISO reikalavimų. Norėdami apsisaugoti nuo šaldyto maisto staigaus temperatūros šuolio atšildant prietaisą, šaldytą maistą suvyniokite į keletą laikraščio sluoksnių.
- Pakartotinai nešaldykite maisto, kuris jau atitirpęs.



# Saugos informacija

## Nurodymai dėl EEĮA



Tinkamas šio gaminio išmetimas (elektros ir elektroninės įrangos atliekos)  
(Valstybėse, kuriose yra atskiros surinkimo sistemos)

Šis ženklas, pateiktas ant gaminio, jo priedų ar dokumentacijoje, nurodo, kad gaminio ir jo elektroninių priedų (pvz., įkroviklio, ausinių, USB kabelio) negalima išmesti kartu su kitomis buitinėmis atliekomis gaminio naudojimo laikui pasibaigus. Kad būtų išvengta galimos nekontroliuojamo atliekų išmetimo žalos aplinkai arba žmonių sveikatai ir skatinamas aplinką tausojantis antrinių žaliavų panaudojimas, atskirkite šiuos elementus nuo kitų rūšių atliekų ir atiduokite perdirbti.

Informacijos kur ir kaip pristatyti šiuos elementus saugiai perdirbti, privatūs vartotojai turėtų kreiptis į parduotuvę, kurioje šį gaminį pirko, arba į vietos valdžios institucijas. Verslo vartotojai turėtų kreiptis į savo tiekėją ir peržiūrėti pirkimo sutarties sąlygas. Tvarkant atliekas, šio gaminio ir jo elektroninių priedų negalima maišyti su kitomis pramoninėmis atliekomis.

Daugiau informacijos apie „Samsung“ įsipareigojimus, susijusius su aplinkos apsauga, ir gaminių reglamentavimo prievoles, pvz, pagal reglamentą dėl cheminių medžiagų įvertinimo, autorizacijos ir apribojimų (REACH), EEĮA arba akumuliatorių reglamentus, rasite mūsų tvarumo puslapyje, esančiame svetainėje [www.samsung.com](http://www.samsung.com)

(Tik gaminiams, parduodamiems Europos šalyse ir JK)

# Montavimas

Jei norite tinkamai sumontuoti šį šaldytuvą prieš pradėdami naudoti, kruopščiai laikykitės šių nurodymų.

## ⚠️ ĮSPĖJIMAS

- Naudokite šį šaldytuvą tik pagal paskirtį, kaip aprašyta šiame vadove.
- Bet kokius priežiūros darbus turi atlikti kvalifikuotas specialistas.
- Gaminio pakuotės medžiagas šalinkite laikydamiesi vietos reikalavimų.
- Kad neištiktų elektros smūgis, prieš atlikdami priežiūros procedūras ar keisdami dalis ištraukite kištuką iš elektros tinklo lizdo.

## Šaldytuvo apžvalga

Tikras vaizdas ir tiekiamos dalys gali skirtis priklausomai nuo modelio ir šalies.

Įprastas tipas

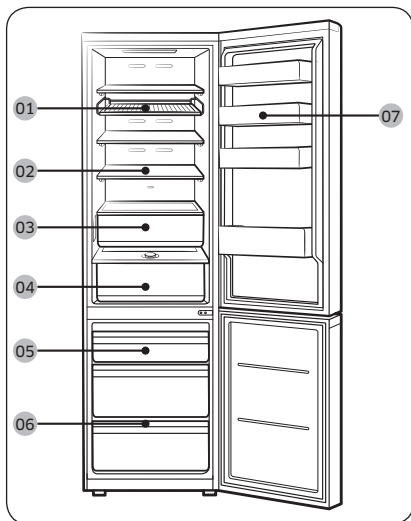

Dozatoriaus tipas

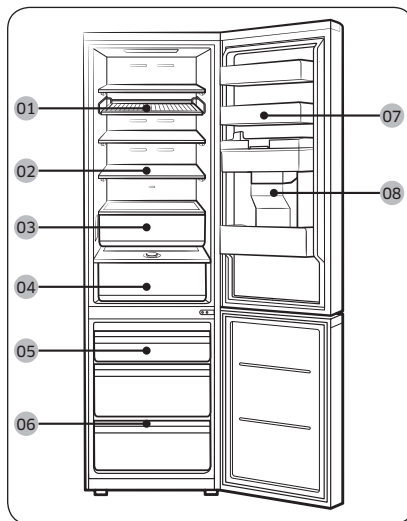

01 Grotelės ir lentyna \*

02 Šaldytuvo lentyna / sulankstomoji lentyna \*

03 Optimalus šviežių produktų stalčius+ \*

04 Drėgmę palaikantis šviežių produktų stalčius\* / Drėgmę palaikantis šviežių produktų stalčius+ \*

05 Šaldiklio dėžė

06 Šaldiklio lentyna \*

07 Šaldytuvo durelių lentynėlė

08 Vandens talpykla \*\*

\* Tik tuose modeliuose, kuriuose numatyta

\*\* Tik modeliuose, kuriuose yra dozatorius

# Montavimas

## PASTABA

- Geriausiam energinio vartojimo efektyvumui palaikyti, užtikrinkite, kad visos lentynos, stalčiai ir krepšiai būtų savo originalioje padėtyje.
- Kad būtų daugiau vietos, galite išimti visus stalčius ir naudoti šaldiklio lentyna (tik atitinkamuose modeliuose) ant apatinio stalčiaus šaldiklyje. Tai neturės įtakos šiluminėms ir mechaninėms savybėms. Nurodyta šaldyto maisto laikymo skyriaus talpa apskaičiuojama išėmus šiuos stalčius.
- Jei šaldiklio durelės atidaromos plačiau nei 4° ir paliekamos tokioje padėtyje ilgiau nei 2 minutes įsijungia garsinis signalas. Išgirdę garsinį signalą, uždarykite šaldiklio dureles. (Tik RB38A\*B\*A\*\*\*, RB38A\*B\*B\*\*\*, RB38A\*B\*3\*\*\* modeliai)

## Nuosekli montavimo eiga

### 1 ŽINGSNIS Vietos pasirinkimas

#### Vietos reikalavimai:

- Tvirtas, lygus paviršius be kiliminės dangos ar grindų dangos, kuri galėtų kliudyti ventilacijai
- Atokiai nuo tiesioginės saulės šviesos
- Pakankamai vietos durims atidaryti ir uždaryti
- Atokiai nuo šilumos šaltinių
- Yra vietos techninės priežiūros ir remonto darbams atlikti
- Temperatūros diapazonas: 10–43 °C

## Tarpai

Plotui taikomi reikalavimai nurodyti toliau pateiktuose paveikslėliuose ir lentelėse.

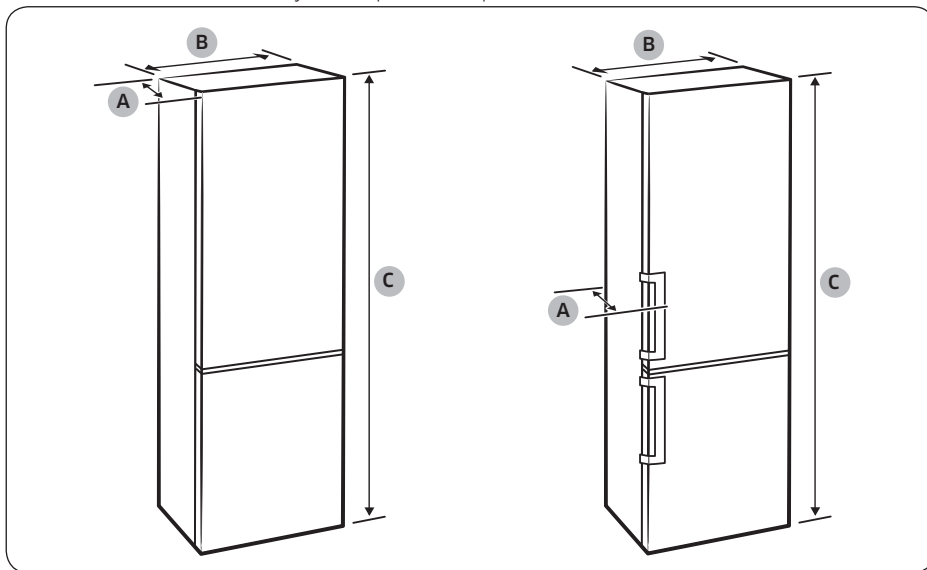

Modelis	Įleidžiamo tipo rankenėlė			Įprasto tipo rankenėlė			Pagal užsakymą gaminamo tipo	
	RB34T* RB3CT* RL34T*	RB36T* RB3DT* RL36T*	RB38T* RB3ET* RL38T*	RB34T* RB3CT* RL34T*	RB36T* RB3DT* RL36T*	RB38T* RB3ET* RL38T*	RB34A* RL34A*	RB38A* RL38A*
Gylis (A)	658			720			658	
Plotis (B)	595			595			595	
Bendrasis aukštis (C)	1853	1935	2030	1853	1935	2030	1853	2030

(mato vnt.: mm)

Montavimas

# Montavimas

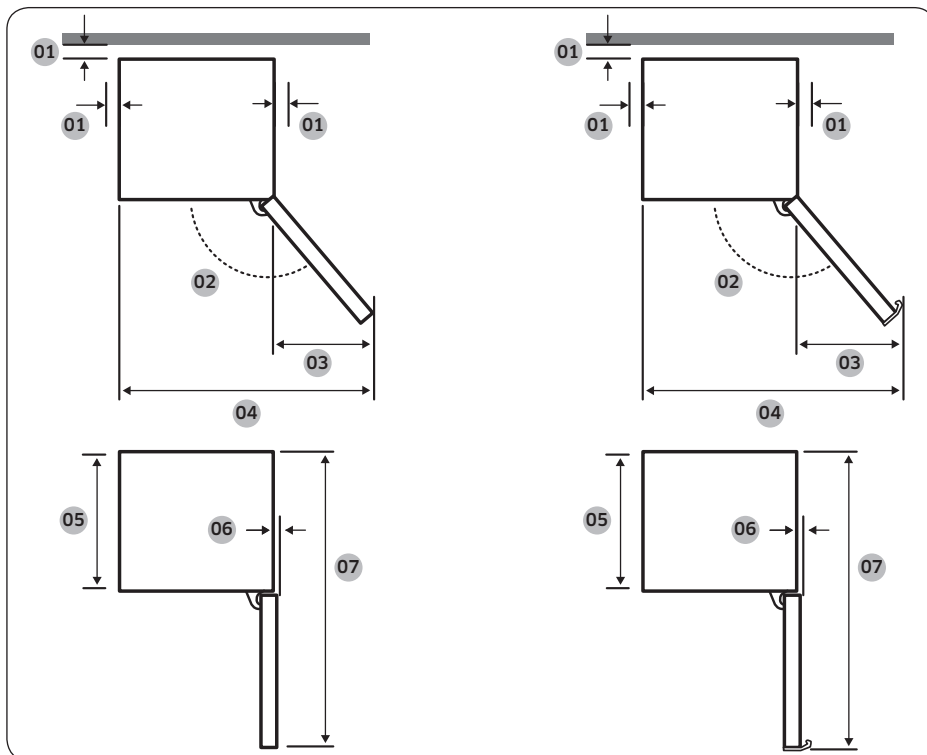

Montavimas

Modelis	Įleidžiamo tipo rankenėlė	Įprasto tipo rankenėlė	Pagal užsakymą gaminamo tipo
01	patartina daugiau kaip 50 mm	patartina daugiau kaip 50 mm	patartina daugiau kaip 50 mm
02	135°	135°	105°
03	404	433	191
04	999	1028	786
05	595	595	595
06	6	6	0
07	1210	1217,5	1207

(mato vnt.: mm)

## PASTABA

Priklausomai nuo matavimo būdo, matavimai lentelėje gali skirtis.

## 2 ŽINGSNIS Atstumai (tik atitinkamuose modeliuose)

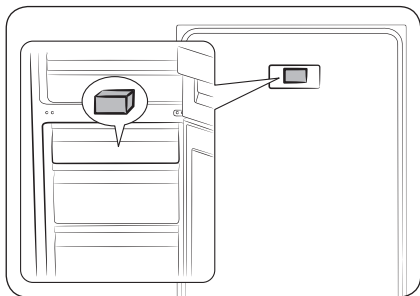

1. Atidarykite dureles ir raskite kartu su prietaisu tiekiamą skyriklį (pilkas stačiakampis).
2. Išpakuokite skyriklį ir pritvirtinkite prie šaldytuvo iš užpakalio, kaip parodyta paveikslėlyje. Jie padeda sklaidyti orą prie galinės sienos ir taupyti energiją.

## 3 ŽINGSNIS Grindų danga

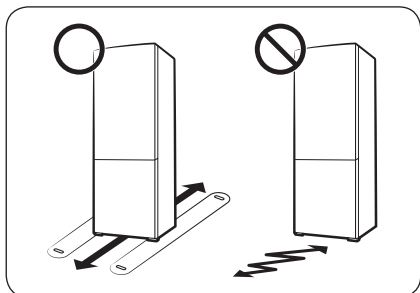

- Paviršius, ant kurio montuojamas šaldytuvus, turi atlaikyti maksimaliai pakrautą šaldytuvą.
- Kad apsaugotumėte grindis, po kiekviena šaldytuvo kojele padėkite po didelį kartono lakštą.
- Kai šaldytuvus jau galutinai pastatytas, nejudinkite jo, jeigu tai nėra būtina grindims apsaugoti. Jeigu reikia, judėjimo kelią iškllokite storu popieriumi arba užtiesalu, pavyzdžiui, senu kilimu.

# Montavimas

## 4 ŽINGSNIS Atraminių kojelių reguliavimas

### ⚠ DĖMESIO

- Šaldytuvas turi stovėti ant lygaus ir tvirto paviršiaus. Priešingu atveju galima susižaloti arba sugadinti šaldytuvą.
- Išlygiuoti reikia tuščią šaldytuvą. Įsitikinkite, kad jame nėra maisto produktų.
- Dėl saugumo priekines kojeles sureguliuokite taip, kad jos būtų šiek tiek aukščiau už galines.

Šaldytuvą galima išlygiuoti sukant priekines kojeles specialiu išlyginimo varžtu. Naudokite plokščią atsuktuvą.

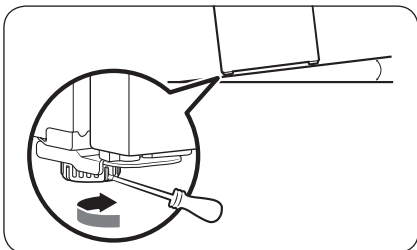

### Norėdami koreguoti aukštį iš kairės pusės:

Įstatykite plokščiąjį atsuktuvą į išlyginimo įtaisą priekinėje kairėje kojėlėje. Norėdami pakelti, sukite išlyginimo įtaisą pagal laikrodžio rodyklę; norėdami nuleisti, sukite jį prieš laikrodžio rodyklę.

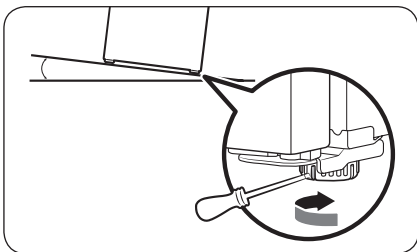

### Norėdami koreguoti aukštį iš dešinės pusės:

Įstatykite plokščiąjį atsuktuvą į išlyginimo įtaisą priekinėje dešinėje kojėlėje. Norėdami pakelti, sukite išlyginimo įtaisą pagal laikrodžio rodyklę; norėdami nuleisti, sukite jį prieš laikrodžio rodyklę.





## 5 ŽINGSNIS Pradinės nuostatos

Kai baigsite šiuos žingsnius, šaldytuvas turėtų būti visiškai paruoštas naudoti.

1. Nuimkite PE putų lakštus, esančius kiekviename lentynos kampe. Jie yra pritvirtinami, kad apsaugotų šaldytuvą gabenant.
2. Norėdami įjungti šaldytuvą, įkiškite maitinimo laidą į sienoje esantį lizdą.
3. Atidarykite duris ir patikrinkite, ar užsidegė vidinės lemputės.
4. Nustatykite šalčiausią temperatūrą ir palaukite apie valandą. Šaldytuvas lengvai pašals ir variklis dirbs sklandžiai.
5. Palaukite, kol šaldytuve bus pasiekta nustatyta temperatūra. Dabar šaldytuvas paruoštas naudoti.

### PASTABA

Įjungę šaldytuvo maitinimą, girdėsite signalą. Kad išjungtumėte signalą, bakstelėkite <, ○ arba >.

## 6 ŽINGSNIS Įspėjamasis temperatūros signalas (tik atitinkamuose modeliuose)

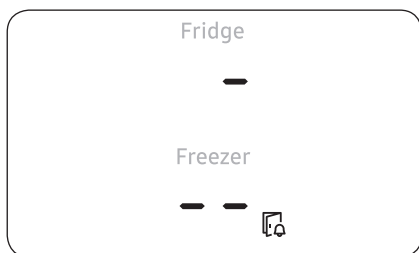

- Jeigu temperatūra šaldiklio skyriuje per aukšta, nes buvo dingusi elektra, ekranas ima mirksėti, kaip pavaizduota paveikslėlyje.
  - Jei bakstelėsite bet kurį mygtuką (<, ○ arba >), ekrane 5 sekundes mirksės skaičius, nurodantis šaldiklio ir šaldytuvo skyriuje pasiektą šilčiausią temperatūrą.
- Šis įspėjimas gali atsirasti, jeigu:
  - prietaisas yra įjungiamas pirmą kartą po įrengimo;
  - šaldiklyje per šilta, nes buvo dingusi elektra.

## 7 ŽINGSNIS Galutinis patikrinimas

Baigę montuoti, įsitinkinkite, kad:

- Šaldytuvas įjungtas į maitinimo lizdą ir yra tinkamai įžemintas.
- Šaldytuvas sumontuotas ant plokščio, lygaus paviršiaus, išlaikius tinkamą tarpą nuo sienos arba korpuso.
- Šaldytuvas sulygiuotas ir tvirtai stovi ant grindų.
- Durys atsidero ir užsidero laisvai ir atidarius duris užsidega vidinio apšvietimo lemputės.



# Veikimas

## Valdymo skydas

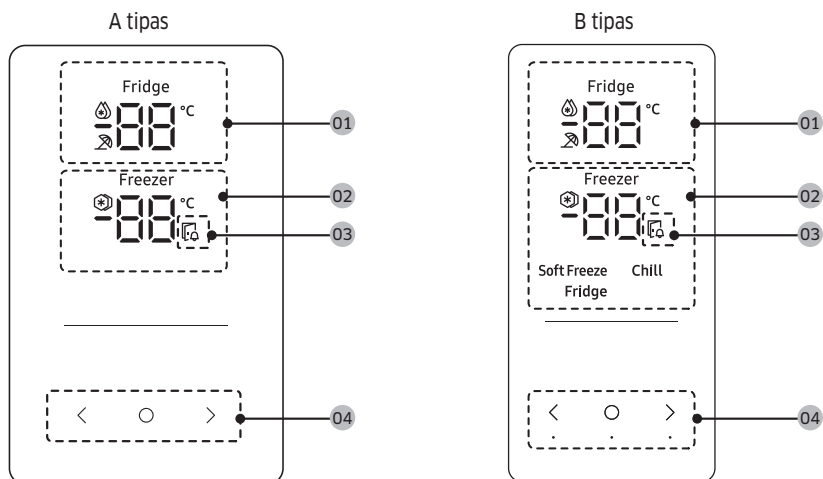



01 Šaldytuvo indikatorius	<ul style="list-style-type: none"> <li>Rodo esamą arba pageidaujamą šaldytuvo temperatūrą.</li> <li>☹ Rodo, kad funkcija Sustiprintas šaldymas yra įjungta.</li> <li>☹ Rodo, kad funkcija Atostogos yra įjungta.</li> </ul>
02 Šaldiklio indikatorius	<ul style="list-style-type: none"> <li>Rodo esamą arba pageidaujamą šaldiklio temperatūrą.</li> <li>⚡ Rodo, kad funkcija Spartusis šaldymas yra įjungta.</li> </ul>
03 Atidarytų durelių indikatorius	Šis indikatorius mirksi ir girdimas signalas, jeigu durelės paliekamos atviros ilgiau kaip 2 minutes.
04 Mygtukai	<ul style="list-style-type: none"> <li>Kai ekranas yra išjungtas, bakstelėkite bet kurį mygtuką, kad suaktyvintumėte ekraną.</li> <li>Naudodami ○ pasirinkite šaldytuvą arba šaldiklį, ir &lt; arba &gt; pasirinkite pageidaujamą pasirinkto skyriaus temperatūrą ar funkciją.</li> </ul>

### 📖 PASTABA

- Valdymo skydas lieka išjungtas, kai šaldytuvus nenaudojamas. Jis suaktyvinamas ir įsijungia tik atidarius dureles arba bakstelėjus mygtukus.
- Jei durelės paliekamos atidarytos 5 minutes, viduje esanti lemputė mirksės 5 minutes ir išsijungs. Taip siekiama perspėti klausos sutrikimų turinčius naudotojus, kad durelės praviros. Atminkite, kad tai normali funkcija.



### Pageidaujamos temperatūros ar funkcijos nustatymas

1. Bakstelėjus bet kurį mygtuką (<, ○ arba >) ekranas bus pažadintas.
  - Kai kuriuose modeliuose šis veiksmas netaikomas.
2. Bakstelėdami ○ pasirinkite šaldytuvą arba šaldiklį.
  - Pasirinkto skyriaus indikatorius mirksi.
  - Celsijaus laipsnių simbolis (°C) nemirksi.
3. Bakstelėdami < arba > pasirinkite pageidaujamą temperatūrą ar funkciją.
  - Galimi pasirinkti skyriai nurodyti lentelėje.

„Fridge“ (šaldytuvas)	<ul style="list-style-type: none"><li>• Galima pasirinkti:  (Sustiprintas šaldymas) ↔ 1 °C ↔ 2 °C ↔ 3 °C ↔ 4 °C ↔ 5 °C ↔ 6 °C ↔ 7 °C ↔  (Atostogos)</li><li>• Režimu Sustiprintas šaldymas vėsinimo procesas pagreitinamas iki maksimalaus ventiliatoriaus greičio. Šaldytuvas veikia visu pajėgumu dvi su puse valandos, paskui grįžtama prie įprastos temperatūros.</li><li>• Režimą Atostogos naudokite jei ketinate vyksti atostogų ar į komandiruotę arba jei neketinate naudotis šaldytuvu ilgesnį laiko tarpą. Šaldytuve bus palaikoma mažesnė nei 17 °C temperatūra, bet šaldiklis toliau veiks pagal ankstesnes nuostatas.</li></ul>
-----------------------	-----------------------------------------------------------------------------------------------------------------------------------------------------------------------------------------------------------------------------------------------------------------------------------------------------------------------------------------------------------------------------------------------------------------------------------------------------------------------------------------------------------------------------------------------------------------------------------------------------------------------------------------------------------------------------------------------------------------------------------------------------------------------------------------------------------------

# Veikimas

„Freezer“ (šaldiklis)

- Galima pasirinkti:  
[A tipas]:  (Spartusis šaldymas) ⇄ -23 °C ⇄ -22 °C ⇄ -21 °C ⇄ -20 °C ⇄ -19 °C ⇄ -18 °C ⇄ -17 °C ⇄ -16 °C ⇄ -15 °C  
[B tipas]:  (Spartusis šaldymas) ⇄ -23 °C ⇄ -22 °C ⇄ -21 °C ⇄ -20 °C ⇄ -19 °C ⇄ -18 °C ⇄ -17 °C ⇄ -16 °C ⇄ -15 °C ⇄ „Soft Freeze“ (švelnusis šaldymas) (-5 °C) ⇄ „Chill“ (vėsinimas) (-1 °C) ⇄ „Fridge“ (šaldytuvas) (2 °C)
- Naudojant funkciją Spartusis šaldymas užšaldymo procesas pagreitinamas iki maksimalaus ventiliatoriaus greičio. Šaldiklis veikia visu pajėgumu 50 valandų, o paskui grįžtama prie įprastos temperatūros. Jei norite užšaldyti didelį maisto kiekį, funkciją Spartusis šaldymas įjunkite likus mažiausiai 20 valandų iki to laiko, kai dėsitate maistą į šaldiklį.
- Šaldiklio režimų aprašymai (tik B tipui)**
  - Švelnusis šaldymas (-5 °C): užšaldytos žuvies ir mėsos laikymui prieš tinkamai atšildant.
  - Vėsinimas (-1 °C): idealiai tinka laikyti mėsą ir šviežias jūros gėrybes.
  - Šaldytuvas (2 °C): vaisių ir daržovių konservavimui.

### DĖMESIO (tik B tipui)

- Nustačius režimą „Freezer“ (šaldiklis) ties „Soft Freeze“ (švelnusis šaldymas), „Chill“ (vėsinimas) arba „Fridge“ (šaldytuvas), šaldiklio temperatūra padidės ir iš tirpstančių jame laikomų maisto produktų gali ištekėti skystis.
- Nelaikykite mėsos ar žuvies ilgesnį laiką režimu „Soft Freeze“ (švelnusis šaldymas) arba „Chill“ (vėsinimas). Jos gali sugesti, nes temperatūra tokiais režimais nėra tinkama ilgai laikyti mėsą ar žuvį.

### PASTABA

Naudojant šią funkciją, didėja šaldytuvo energijos sąnaudos. Nepamirškite funkciją išjungti, kai jums jos nereikia, ir atstatykite pradinę nustatytą šaldiklio temperatūrą.

- Palaukite, kol nustos mirksėti pasirinkto skyriaus indikatorius, arba palieskite , kad patvirtintumėte savo pasirinkimą.

### PASTABA

Naudojant funkcijas Sustiprintas šaldymas arba Spartusis šaldymas padidėja suvartojamos energijos kiekis.

## Specialiosios funkcijos

Tikras vaizdas ir jūsų šaldytuvo specialiosios funkcijos gali skirtis, priklausomai nuo modelio ir šalies.

### Vandens dozatorius (tik tuose modeliuose, kuriuose numatyta)

Vandens dalytuvu galite įsipilti vandens neatidarę šaldytuvo durų. Prieš naudojant vandens talpyklą reikia pripilti geriamojo vandens.

#### Kaip pripildyti vandens talpyklą geriamojo vandens

Atidarykite duris ir suraskite vandens talpyklą, kuri yra durelių lentynų skyriuje.

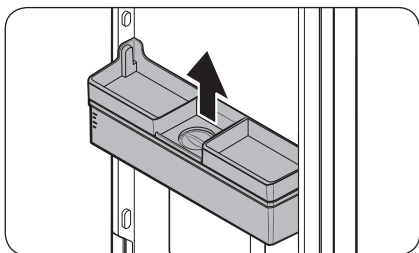

1. Suimkite abiejose vandens talpyklos pusėse esančias rankenas ir iškelkite talpyklą.

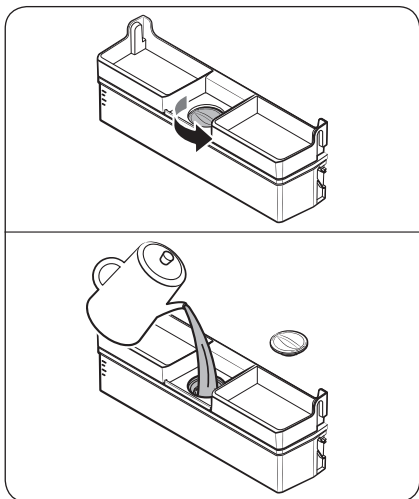

2. Pripilkite vandens talpyklą geriamojo vandens iki 3,5 litro (MAX). Norėdami pripilti vandens, galite nuimti arba viršutinį kamštelį, arba dangtelį.

#### ⚠ DĖMESIO

- Vandens dalytuvas skirtas geriamajam vandeniui dalyti. Vandens talpyklą pripildykite tik geriamojo vandens. Nepilkite jokių kitų skysčių.
- Nepripilkite į talpyklą per daug vandens, kad neištekėtų per viršų.

#### 📖 PASTABA

Prieš naudodami pirmą kartą išplaukite vandens talpyklą.

# Veikimas

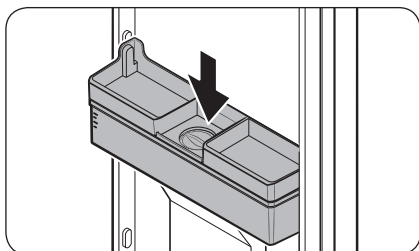

3. Iš naujo įdėkite vandens talpyklą ir uždarykite duris. Įsitikinkite, kad vandens talpyklos vandens išleidimo anga nukreipta į priekį.

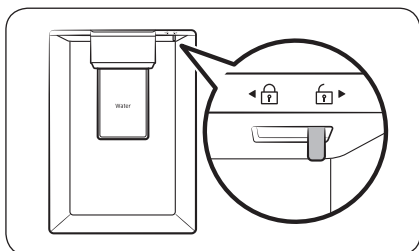

4. Pakeiskite stiklinę po dalytuvo vandens išleidimo anga ir nesmarkiai paspauskite dalytuvo svirtį, kad įsipiltumėte vandens. Įsitikinkite, kad vandens talpykla atblokuota.

## DĖMESIO

- Ant vandens talpyklos dangtelio viršaus nieko nelaikykite.
- Nebandykite pripildyti vandens talpyklos, neišėmę jos iš durų.
- Įsitikinkite, kad vandens talpykla tinkamai sumontuota.
- Nesinaudokite šaldytuvu, jei jame nėra įstatytos vandens talpyklos. Taip gali sumažėti našumas ir efektyvumas.
- Kad vanduo neištikštų, laikykite stiklinę viename lygyje su dozatoriaus svirtimi.

## PASTABA

Jeigu jums reikia daugiau vietos, vandens talpykloje galite laikyti maistą. Tokiu atveju nuimkite talpyklos dangtelį.

### Optimalus šviežių produktų stalčius+ (tik atitinkamuose modeliuose)

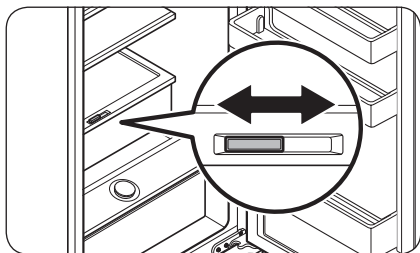

Optimaliame šviežių produktų stalčiuje+ naudodami lankstųjį dalytuvą sritį galėsite padalyti į dvi atskiras zonas.

Mėsą ir žuvį laikykite kairėje optimalaus šviežių produktų stalčiaus+ pusėje, daržoves ir vaisius – dešinėje.

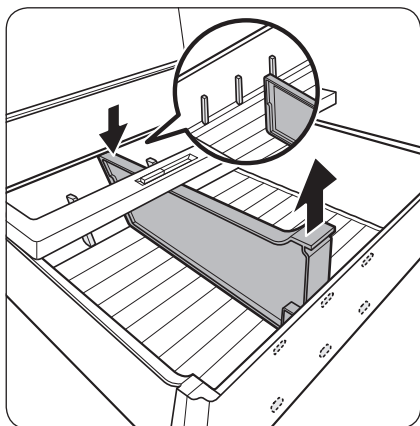

#### Lankstaus dalytuvo išėmimas

Norėdami išimti, laikydami paspaustą galinę pusę patraukite priekinę pusę.

### Drėgmę palaikantis šviežių produktų stalčius+ (tik atitinkamuose modeliuose)

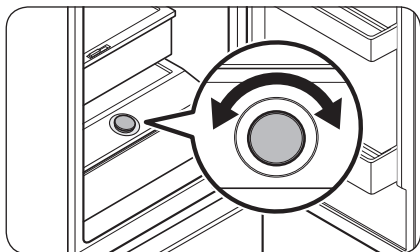

Drėgmę palaikantis šviežių produktų stalčiuje+ galite reguliuoti drėgmę. Norėdami sureguliuoti drėgmę pagal savo poreikį pasukite valdymo ratuką kairėn arba dešinėn.

# Veikimas

## Šaldiklio lentynos naudojimas (tik atitinkamuose modeliuose)

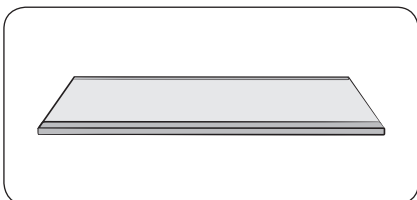

Kad būtų daugiau vietos, galite išimti visus stalčius ir naudotis šaldiklio lentyna ant apatinio stalčiaus. Tai neturės įtakos šiluminėms ir mechaninėms savybėms.

Nurodyta šaldyto maisto laikymo skyriaus talpa apskaičiuojama išėmus šiuos stalčius.

(Jei naudojamas Singapūro modelis, deklaruojamas tūris apskaičiuojamas išėmus tik viršutinį ir vidurinį stalčių.)

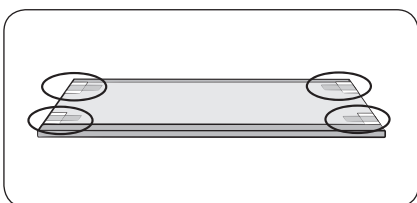

1. Nuklijuokite nuo lentynos juostą.

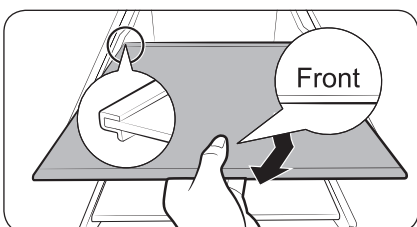

2. Ištraukite visus stalčius, kad galėtumėte surinkti lentyną.

3. Įkiškite šaldiklio lentyną taip, kad žyma „Front (priekis)“ būtų viršuje. Jeigu žymos „Front (priekis)“ nepavyksta rasti, visų pirma kiškite išsikišančią lentynos dalį, kaip pavaizduota paveikslėlyje.

### ⚠ DĖMESIO

- Nekiškite lentynos apvertę arba priešinga kryptimi.
- Kai šaldiklio lentynos nenaudojate, padėkite ją saugioje vietoje, kad galėtumėte pasinaudoti vėliau.

### 📖 PASTABA

Laikant stiklinį indą ant grūdintos lentynos, dėl lentynos trinties gali atsirasti įbrėžimų.



# Priežiūra

## Durų rankenos padėties keitimas (modeliams su įprasto tipo rankenomis)

### PASTABA

Ši procedūra galioja tiek šaldytuvo, tiek šaldiklio skyriui.

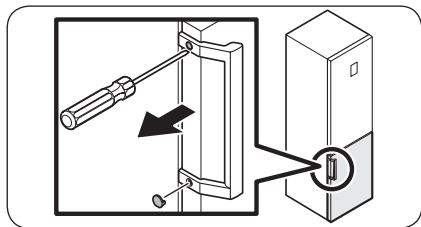

1. Plokščiuoju atsuktuvu nuimkite varžtų gaubtelius.
  - Nuėmę rankeną, varžtų gaubtelius uždėkite atgal ant varžtų skylių.

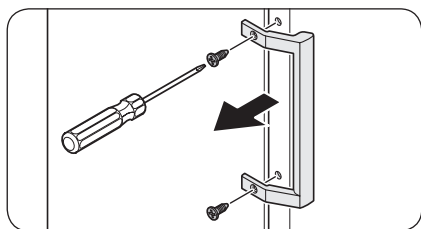

2. Varžtams išsukti ir rankenai nuimti naudokite kryžminį atsuktuvą.

### PASTABA

Šiais varžtais pritvirtinkite rankeną priešingoje pusėje.

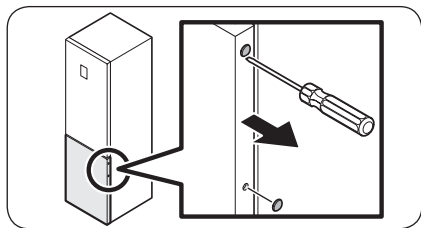

3. Priešingoje durelių pusėje plokščiuoju atsuktuvu nuimkite varžtų gaubtelius.

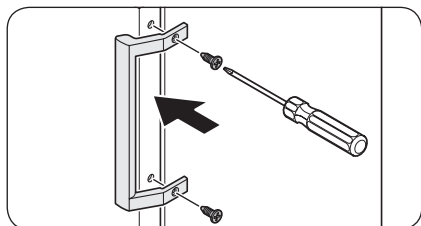

4. Uždėkite rankenėlę priešingoje durelių pusėje ir kryžminiu atsuktuvu prisukite rankenėlę varžtais.

# Priežiūra

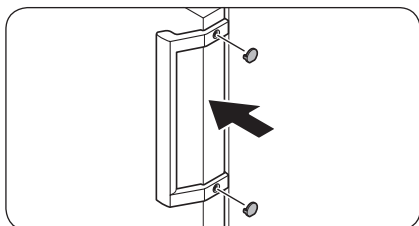

5. Uždėkite varžtų gaubtelius.

## Durų atidarymo pusės pakeitimas (tik atitinkamuose modeliuose)

### ⚠ ĮSPĖJIMAS

- Šaldytuvą kreipti / guldyti turi mažiausiai 2 žmonės.
- Prieš pakeisdami durelių atidarymo kryptį, atjunkite maitinimo laidą.

### Reikalingi įrankiai (nepateikiami)

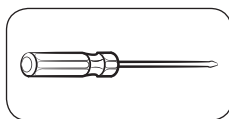

Kryžminis atsuktuvas

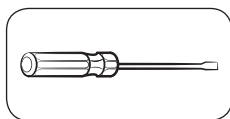

Plokščiasis atsuktuvas



11 mm veržliaraktis

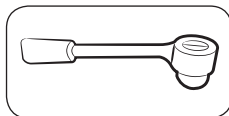

10 mm lizdinis veržliaraktis

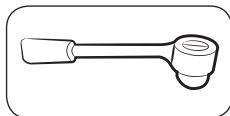

8 mm lizdinis veržliaraktis



10 mm veržliaraktis

## Pagalbiniai reikmenys

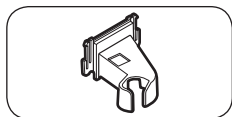

Viršutinis kairės pusės lanksto dangtelis

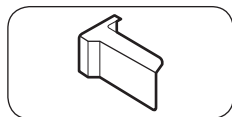

Viršutinis dešinysis durelių dangtelis (tik atitinkamuose modeliuose)

### ⚠ DĖMESIO

- Būkite atsargūs, kad šio proceso metu nepažeistumėte laidų ir jungčių.
- Keičiant durų atidarymo pusę saugumo sumetimais darbo metu visos smulkios šaldytuvo dalys (varžtai, dangteliai ir t. t.) turi būti laikomos vaikams ir kūdikiams nepasiekiamoje vietoje.
- Durų atidarymo krypties keitimo metu būtinai laikykite visus varžtus ir kitas išimtas dalis saugioje vietoje.

### 📖 PASTABA

- „Samsung“ rekomenduoja, kad durų atidarymo krypties pakeitimą atliktų tik „Samsung“ patvirtintas paslaugų teikėjas. Tokios paslaugos yra mokamos ir išlaidas padengia klientas.
- Prieš keičiant durelių atidarymo kryptį, ant grindų padėkite apsauginę medžiagą (pavyzdžiui, kartoninę dėžutę), kur galite saugiai padėti nuimtas dalis, kad išvengtumėte pažeidimų viso proceso metu.

## Durelių atidarymo krypties pakeitimas

### 📖 PASTABA

Modeliuose su rankenomis, visų pirma pakeiskite jų padėtį. (Išsamesnė informacija pateikta skyriuje „Durų rankenos padėties keitimas (modeliams su įprasto tipo rankenomis).“)

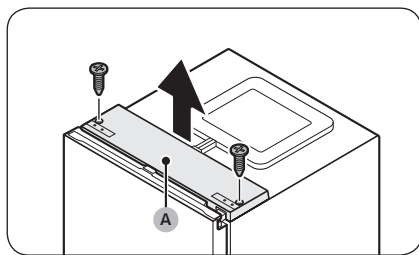

1. Kai šaldytuvo durelės uždarytos, naudodami kryžminį atsuktuvą išsukite varžtus, laikančius viršutinį dangtį (A).

# Priežiūra

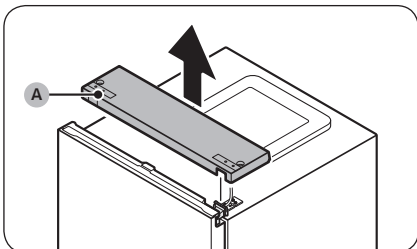

2. Atsargiai nukelkite viršutinį dangtį (A) ir padėkite jį ant šaldytuvo viršaus.
  - Keldami viršutinį dangtį (A) būkite atsargūs. Prie jo iš apačios yra prijungtas laidas.

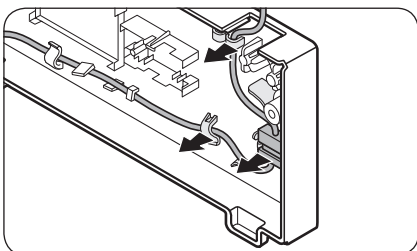

3. Nuimkite laidą ir laidų jungtį, uždėtą ant laikiklio po viršutiniu dangčiu.
  - Kai kuriuose modeliuose šis veiksmas netaikomas.

**⚠ DĖMESIO**

Netraukite jungčių per stipriai.

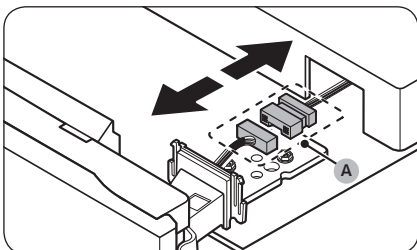

4. Atjunkite laido jungtį (A).
  - Kai kuriuose modeliuose šis veiksmas netaikomas.

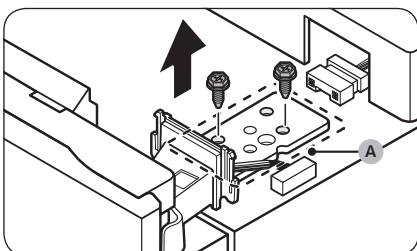

5. Naudodami lizdinį veržliaraktį (8 mm) išsukite varžtus, laikančius viršutinį lankstą (A).

**⚠ DĖMESIO**

Išsukdami varžtus, tvirtai laikykite šaldytuvo dureles, kad jos nenukristų.

**📖 PASTABA**

Varžtus taip pat galite išsukti naudodami kryžminį atsuktuvą.

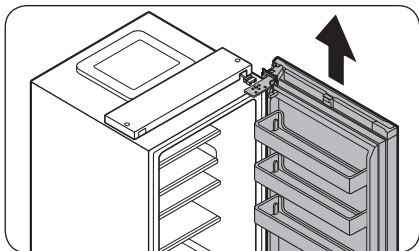

6. Atidarykite šaldytuvo dureles ir pakelkite jas nuimdami nuo vidurinio lanksto. Duris laikykite saugioje vietoje.

**⚠ DĖMESIO**

Durys yra sunkios. Saugokitės jas išimdami, kad nepatirtumėte traumos.

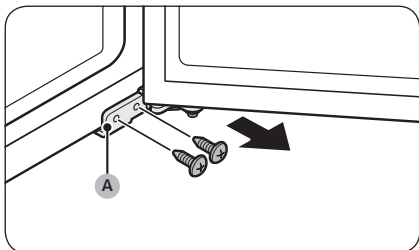

7. Atidarykite šaldiklio dureles ir naudodami kryžminį atsuktuvą išsukite varžtus, kuriais pritvirtintas apatinis lankstas (A).

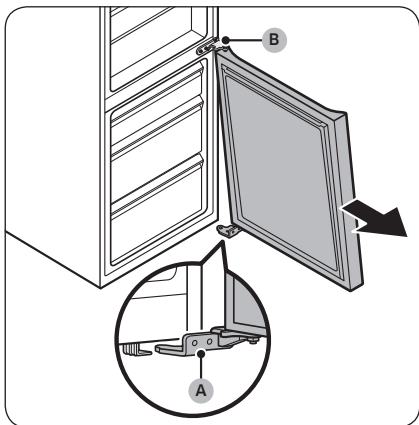

8. Kai šaldiklio durelės laikosi ant apatinio lanksto (A), lėtai traukdami apatinį lankstą (A) ištraukite jį iš laikiklio šaldytuvo apačioje. Ištraukę apatinį lankstą (A) iš laikiklio, nuimkite jį nuo šaldiklio durelių ir patraukite šaldiklio dureles žemyn, ištraukdami jas iš vidurinio lanksto (B).

**⚠ DĖMESIO**

Nuimdami šaldiklio dureles nuo vidurinio lanksto (B), tvirtai jas laikykite, kad nenukristų.

# Priežiūra

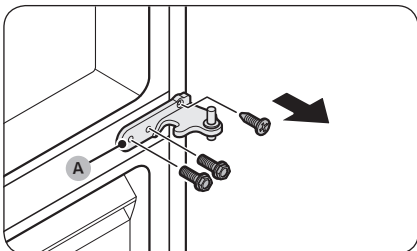

9. Naudodami kryžminį atsuktuvą ir lizdinį veržliaraktį (10 mm) išsukite varžtus, laikančius vidurinį lankstą (A).

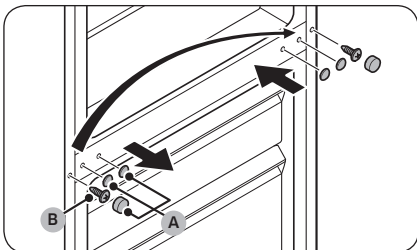

10. Nuimkite vidurinio lanksto varžto gaubtelius (A), ir išsukite varžtą (B) kryžminiu atsuktuvu.

11. Priešingoje pusėje kryžminiu atsuktuvu priveržkite varžtą (B) ir uždėkite vidurinio lanksto varžtų gaubtelius (A).

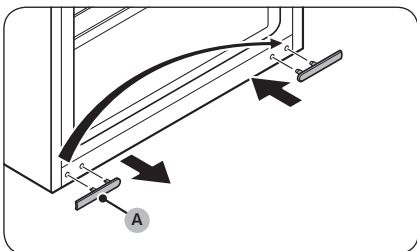

12. Nuimkite apatinio lanksto varžto dangtelį (A) ir uždėkite jį priešingoje pusėje.

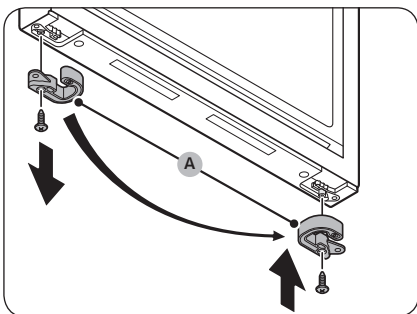

13. Šaldiklio durelių apačioje nuimkite durų stabdiklį (A) ir uždėkite jį priešingoje durų pusėje.

- Durų stabdiklį (A) laikantį varžtą išsukite ir prisukite kryžminiu atsuktuvu.
- Prieš uždėdami durų stabdiklį (A) priešingoje pusėje jį apverskite.

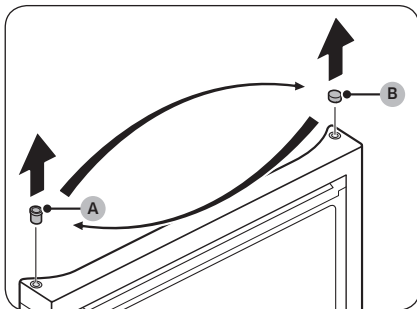

14. Šaldiklio durelių viršuje sukeiskite įvorės (A) ir įvorės gaubtelio (B) padėtis.

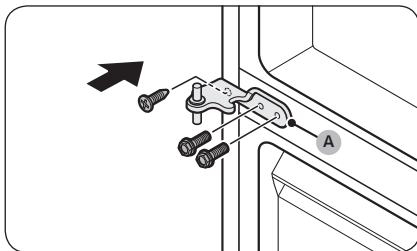

15. Prisukite vidurinį lankstą (A) priešingoje nei nuėmimo pusėje.  
- Naudodami kryžminį atsuktuvą ir lizdinį veržliaraktį (10 mm) priveržkite varžtus.

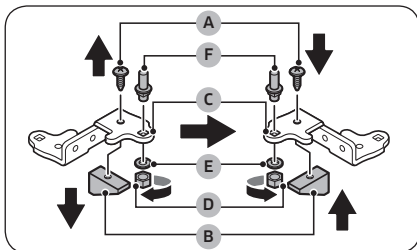

16. Išardykite apatinį lankstą ir sukeiskite visas dalis.
- Kryžminių atsuktuvų išsukite varžtą (A), laikantį fiksatorių (B) ant apatinio lanksto (C).
  - Veržliarakčiu (10 mm) išsukite veržlę (D) ir poveržlę (E), kuriomis pritvirtinta ašis (F).
  - Apverskite apatinį lankstą (C) ir vėl pritvirtinkite ašį (F) naudodami poveržlę (E) ir veržlę (D).
  - Priveržkite fiksatorių (B) varžtu (A).

**⚠ DĖMESIO**

- Saugokitės, kad nenumestumėte ašies (F) arba nesusižeistumėte pirštu, ištraukdami arba įstatydami ašį (F).
- Įsitikinkite, kad poveržlė (E) yra teisingoje vietoje. Priveržus ašį be poveržlės (E), šaldiklio durelės gali nukristi ir sužaloti.

Prižiūra

# Priežiūra

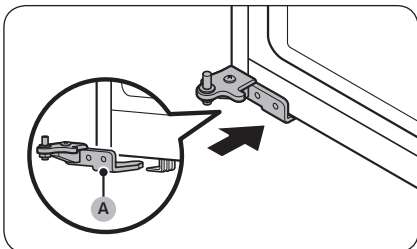

17. Pasukite atraminę kojelę priešingoje pusėje nei ta, kur buvo nuimtas apatinis lankstas (A). Po to uždėkite apatinį lankstą (A) ant laikiklio.

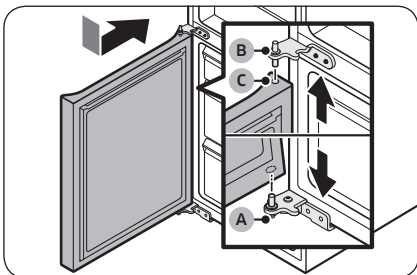

18. Pritvirtinkite šaldiklio duris.
- Uždėkite šaldiklio dureles ant apatinio lanksto (A). Nustatykite dureles statmenai pagrindiniam šaldytuvo korpusui.
  - Pastumkite šaldiklio dureles žemyn taip, kad vidurinis lankstas (B) būtų įstatytas į įvorę (C) šaldiklio durelių viršuje.

### ⚠ DĖMESIO

Nestumkite durelių per stipriai. Įsitinkinkite, kad šio veiksmo metu apatinis lankstas (A) lieka laikiklyje šaldytuvo apačioje.

### 📖 PASTABA

Pritvirtinę šaldiklio dureles sureguliuokite atramines kojeles, kad šaldytuvas stovėtų lygiai. (Išsamesnė informacija pateikta skyriuje „4 ŽINGSNIS Atraminų kojų reguliavimas“, 32 psl.)

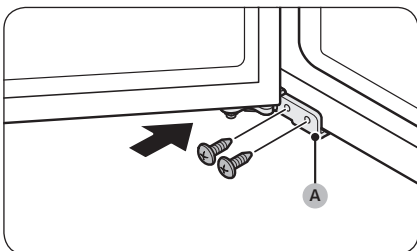

19. Kryžminis atsuktuvu priveržkite apatinio lanksto (A) varžtus. Uždarykite šaldiklio dureles.



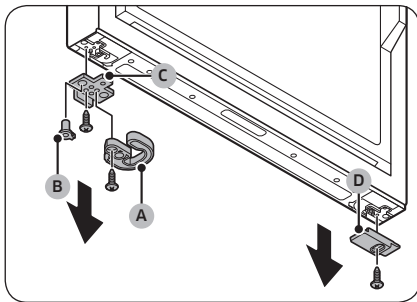

20. Šaldytuvo durelių apačioje nuimkite visas kairėje ir dešinėje pusėse esančias dalis.
- Kryžminių atsuktuvų išsukite varžtus.
  - Nuimkite automatinį uždariklį (A), įvorę (B) ir durų stabdiklį (C) vienoje pusėje, ir apatinį šaldytuvo durų dangtelį (D) kitoje.

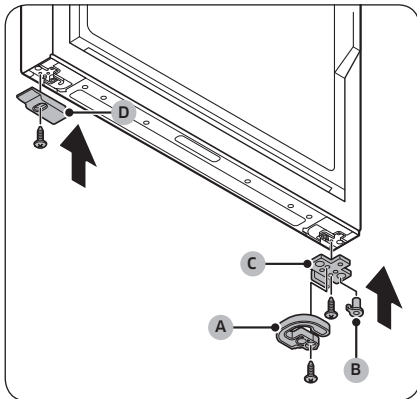

21. Sukeiskite visas nuimtas dalis.
- Uždėkite durų stabdiklį (C), įvorę (B), automatinį uždariklį (A) priešingoje nei nuėmimo pusėje.
  - Naudodami kryžminį atsuktuvą priveržkite durų stabdiklį (C) ir automatinį uždariklį (A) varžtais.
  - Uždėkite apatinį šaldytuvo durų dangtelį (D) priešingoje nei nuėmimo pusėje.
  - Kryžminių atsuktuvų priveržkite apatinį šaldytuvo durų dangtelį (D) varžtu.

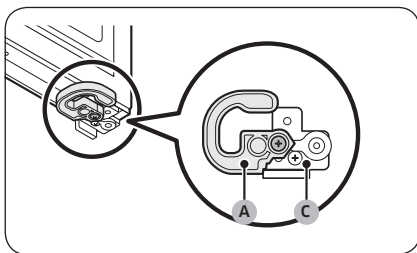

**⚠ DĖMESIO**

Durų stabdiklio (C) ir automatinio uždariklio (A) varžtus turite prisukti teisingai, kaip nurodyta paveikslėlyje. Prisukus varžtus neteisingai, bus pažeistas durų lankstas.

# Priežiūra

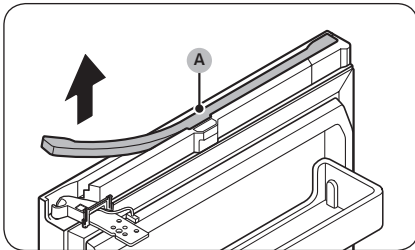

22. Nuo šaldytuvo durelių viršaus nuimkite laido dangtelį (A).

- Atsargiai pakelkite bet kurią laido dangtelio (A) pusę ir traukdami nuimkite jį nuo durelių.
- Kai kuriuose modeliuose šis veiksmas netaikomas.

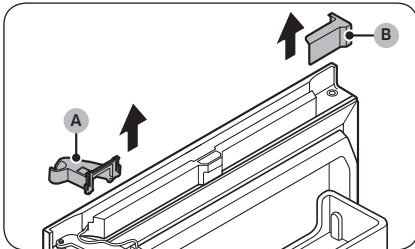

23. Nuimkite viršutinį dešinės pusės lanksto dangtelį (A) ir viršutinį kairės pusės durų dangtelį (B).

- Kai kuriuose modeliuose šis veiksmas netaikomas.

## PASTABA

Sudėkite nuimtas dalis saugioje vietoje, kad galėtumėte jas panaudoti vėliau.

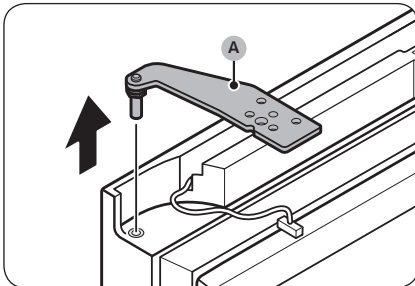

24. Nuimkite viršutinį lankstą (A) nuo šaldytuvo durelių.

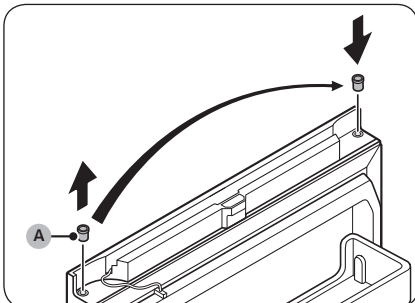

25. Išimkite įvorę (A) ir įdėkite ją priešingoje pusėje.

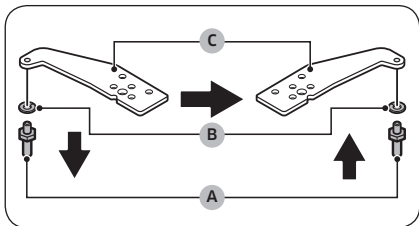

26. Pakeiskite viršutinio lanksto atidarymo kryptį.
- Naudodami veržliaraktį (11 mm) išimkite ašį (A) ir poveržlę (B).
  - Apverskite viršutinį lankstą (C) ir vėl uždėkite poveržlę (B) ir ašį (A).

**⚠ DĖMESIO**

- Saugokitės, kad nenumestumėte ašies (A) arba nesusižeistumėte pirštų, ištraukdami arba įstatydami ašį (A).
- Įsitikinkite, kad poveržlė (B) yra teisingoje vietoje. Priveržus ašį be poveržlės (B), durelės gali nukristi ir sužaloti.

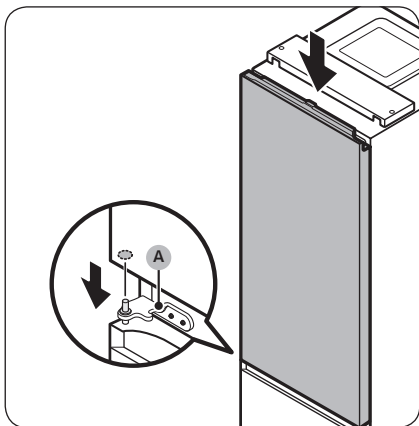

27. Uždėkite šaldytuvo dureles ant vidurinio lanksto (A).

**⚠ DĖMESIO**

Kol viršutinis lankstas tvirtinamas, tvirtai laikykite šaldytuvo dureles, kad jos nenukristų.

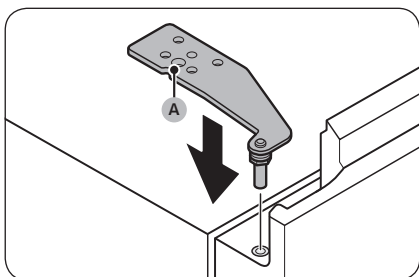

28. Uždėkite viršutinį lankstą (A) priešingoje nei nuėmimo pusėje.

# Priežiūra

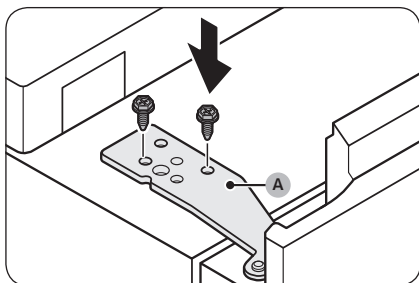

29. Naudodami lizdinį veržliaraktį (8 mm) priveržkite viršutinį lankstą (A) varžtais.

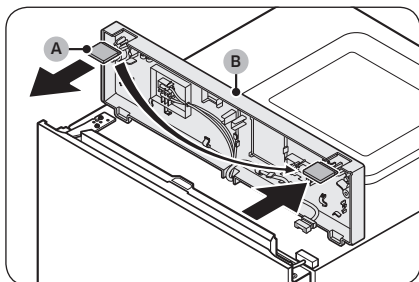

30. Nuimkite durų tarpo dangtelį (A) nuo viršutinio dangčio (B) ir uždėkite jį priešingoje pusėje.

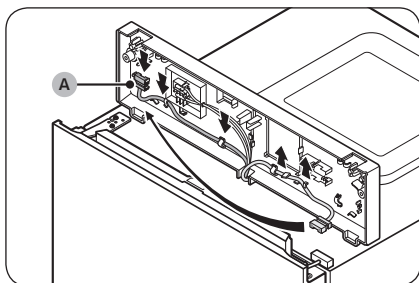

31. Po viršutiniu dangčiu patraukite laido jungtį (A) nuo laikiklių ir perkeltite ją į laikiklius priešingoje pusėje.
- Kai kuriuose modeliuose šis veiksmas netaikomas.

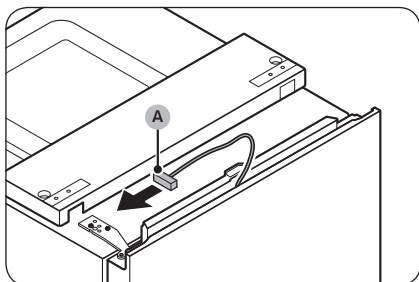

32. Perkeltite šaldytuvo durų laidų jungtis (A) į priešingą pusę.
- Kai kuriuose modeliuose šis veiksmas netaikomas.

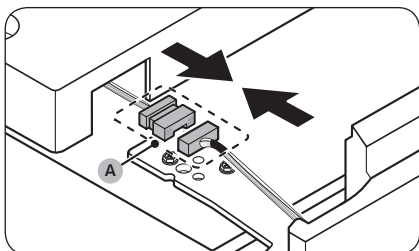

- 33. Prijunkite laido jungtį (A).**  
 - Kai kuriuose modeliuose šis veiksmas netaikomas.

**⚠ DĖMESIO**

Įsitikinkite, kad laido jungtys prijungtos tinkamai. Priešingu atveju ekranas neveiks.

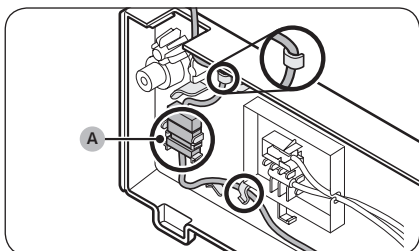

- 34. Uždėkite laidą ir laido jungtį (A) ant laikiklio po viršutiniu dangčiu.**  
 - Kai kuriuose modeliuose šis veiksmas netaikomas.

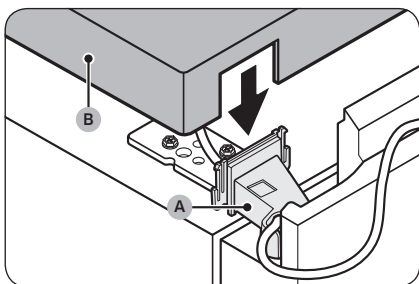

- 35. Privirtinkite pateiktą viršutinį kairės pusės lanksto dangtelį (A) prie viršutinio lanksto ir sumontuokite viršutinį dangtį (B).**  
 - Sudėkite laidus ir jungtis į viršutinį kairės pusės lanksto dangtelį (A) ir viršutinį dangtį (B). (Kai kurių modelių šaldytuvų durelėse laidų nėra, todėl nurodymas tokiems modeliams netaikomas.)

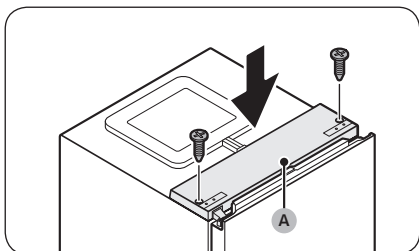

- 36. Uždarę šaldytuvo dureles uždėkite viršutinį dangtį (A) į vietą ir naudodami kryžminį atsuktuvą priveržkite jį varžtais.**

**⚠ DĖMESIO**

Saugokitės, kad tvirtindami viršutinį dangtį (A) nepažeistumėte laidų.

## Priežiūra

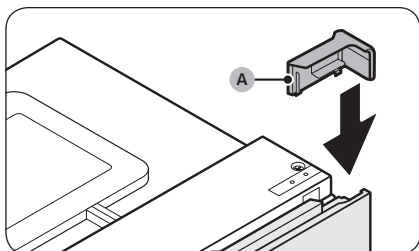

37. Uždėkite pateiktą viršutinį dešinės pusės durų dangtelį (A) priešingoje durų lanksto pusėje.

- Kai kuriuose modeliuose šis veiksmas netaikomas.

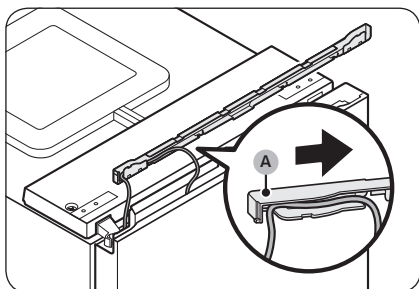

38. Įdėkite laidą iš šaldytuvo durų į vietą po laido dangteliu (A).

- Kai kuriuose modeliuose šis veiksmas netaikomas.

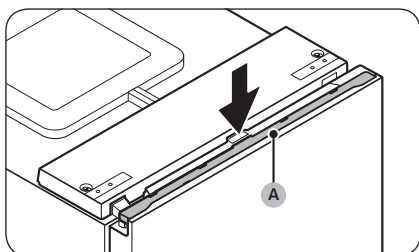

39. Uždėkite laido dangtelį (A) atgal ant šaldytuvo durelių.

- Kai kuriuose modeliuose šis veiksmas netaikomas.

40. Kelis kartus atidarydami ir uždarydami šaldytuvo dureles patikrinkite, ar nėra problemų.

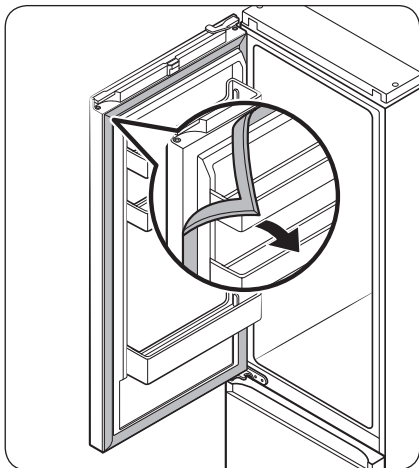

41. Atjunkite šaldytuvą ir šaldiklio durelių tarpikius, tada pritvirtinkite juos pasukdami 180°.

**⚠ DĖMESIO**

Įsitikinkite, kad durelių tarpikliai tinkamai pritvirtinti. Priešingu atveju gali kilti triukšmas arba gali susidaryti rasa, kuri turi įtakos įrenginio veikimui.

**📖 PASTABA**

- Pakeitę durelių atidarymo kryptį sureguliuokite atramines kojeles, kad šaldytuvus stovėtų lygiai. (Išsamesnė informacija pateikta skyriuje „4 ŽINGSNIS Atraminių kojelių reguliavimas“, 32 psl.)
- Norėdami grąžinti dureles į pirminę padėtį, atlikite tuos pačius veiksmus. Atkreipkite dėmesį, kad durys, vyriai ir kitos dalys tada bus orientuoti priešinga kryptimi, nei nurodyta šiame veiksmų aprašyme.

# Priežiūra

## Naudojimas ir priežiūra

### Lentynos / grotelės ir lentyna (tik atitinkamuose modeliuose)

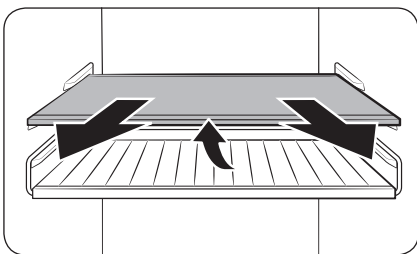

1. Šiek tiek ištraukite lentyną (arba groteles ir lentyną). Po to, šiek tiek pakelkite galinę pusę ir ištraukite.

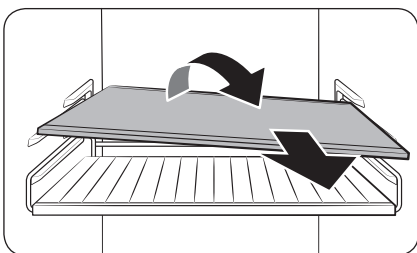

2. Norėdami išimti, pasukite lentyną (arba groteles ir lentyną) įstrižai.



## Sulankstoma lentyna (tik atitinkamuose modeliuose)

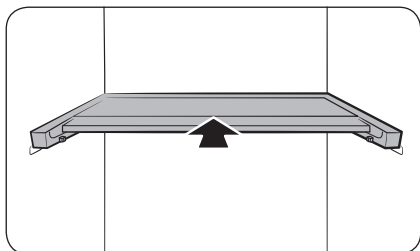

1. Pastumkite priekinę lentynos pusę.

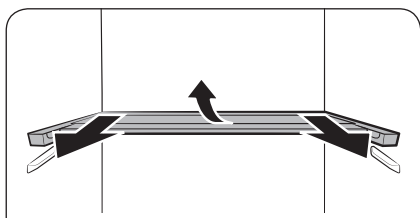

2. Šiek tiek ištraukite sulankstomą lentyną. Po to, šiek tiek pakelkite galinę pusę ir ištraukite.
3. Pasukite lentyną įstrižai, kad ją išimtumėte.

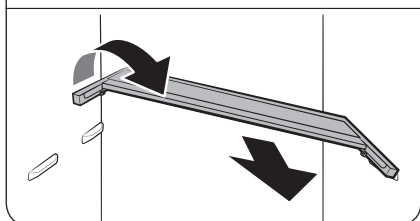

### ⚠ DĖMESIO

- Nedėkite maisto ar daiktų optimalaus šviežių produktų stalčiaus+ priekyje. Durelės gali tinkamai neužsidaryti ir produktai gali iškristi ant grindų.
- Lentyną reikia įstatyti teisingai. Nedėkite jos apverstos.
- Įstatydami lentyną atgal, stumkite ją iki galo, kad atsistotų savo vietoje.
- Stiklinės dėžės gali subraižyti stiklinių lentynų paviršius.

# Priežiūra

## Valymas

### Vidiniai ir išoriniai paviršiai

#### ⚠️ ĮSPĖJIMAS

- Valydami nenaudokite benzeno, skiediklio ar tokio buitinio arba automobilių ploviklio kaip „Clorox™“. Jie gali pažeisti šaldytuvo paviršius ir sukelti gaisrą.
- Nepurškite vandens ant šaldytuvo. Tai gali sukelti elektros smūgį.

Sausa šluoste nuo maitinimo lizdo kištuko ir kontaktų reguliariai pašalinkite visas pašalines medžiagas, tokias kaip dulkės arba vanduo.

1. Atjunkite maitinimo laidą.
2. Šaldytuvo vidui ir išorei valyti naudokite minkštą nepūkuotą šluostę arba popierinį rankšluostį, truputį suvilgytą vandeniui.
3. Baigę sausa šluoste arba popieriniu rankšluosčiu gerai nusauskite.
4. Įjunkite maitinimo laidą.

Galinis skydelis / kompresoriaus dangtelis (tik atitinkamuose modeliuose)

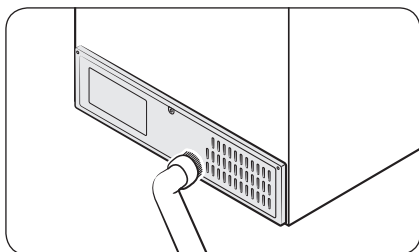

Norėdami, kad laidai ir neapsaugotos galinės plokštės dalys būtų švarios, du kartus per metus nuvalykite plokštę dulkių siurbliu.

#### ⚠️ DĖMESIO

Nenuimkite galinio skydelio dangos. Galite patirti elektros smūgį.

---

## Keitimas

---

### Šviesadiodės lemputės

Norėdami pakeisti šaldytuvo lemputes, kreipkitės į vietos „Samsung“ techninės priežiūros centrą.

#### ĮSPĖJIMAS

- Naudotojas negali keisti lempučių. Nebandykite keisti lemputės patys. Tai gali sukelti elektros smūgį.

### Lemputė (šviesos šaltinis)

Šiame gaminyje yra šviesos šaltinis, kurio energijos vartojimo efektyvumo klasė <G>.

Pats naudotojas negali atlikti lemputės (-čių) ir (arba) valdymo įtaiso (-ų) techninio aptarnavimo darbų. Prireikus pakeisti gaminio lempuotę (-es) ir (arba) valdymo įtaisą (-us), kreipkitės į vietos „Samsung“ techninės priežiūros centrą.

Norėdami gauti išsamias instrukcijas, kaip pakeisti šio gaminio lempuotę (-es) arba valdymo įtaisą (-us), apsilankykite „Samsung“ svetainėje (<http://www.samsung.com>), eikite į Pagalba > Pagalbos pagrindinis ir įveskite modelio pavadinimą.

Norėdami gauti išsamias lemputės (-čių) ir (arba) valdymo įtaiso (-ų) išmontavimo instrukcijas, paprasčiausiai vadovaukitės pirmiau aprašyta pakeitimo instrukcija.

### Durų skydas (tik atitinkamuose modeliuose)

Galite pasirinkti norimą PAGAL UŽSAKYMĄ gaminamo šaldytuvo durų skydą. Įsigykite durų skydą „Samsung“ mažmeninės prekybos parduotuvėje ir įgaliotas montuotojas jį jums įrengs.

#### DĖMESIO

- Jei durų skydą ardysite arba montuosite patys, galite sugadinti gaminį arba susižeisti. Jei pastebite kokių nors durų skydo problemų, susisiekite su „Samsung“ techninės priežiūros centru
- Už skydo keitimą, net ir garantiniu laikotarpiu, gali būti imamas aptarnavimo mokestis.

# Priežiūra

## Montavimas poromis (tik atitinkamuose modeliuose)

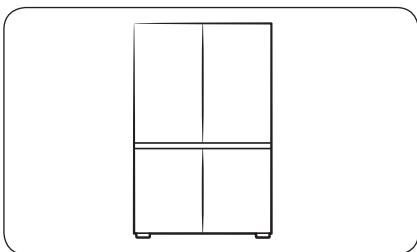

Jei norite, šį šaldytuvą galite pastatyti šalia kito „Samsung“ šaldytuvo. Tačiau tai turi būti PAGAL UŽSAKYMĄ gaminami šaldytuvų modeliai. Jei norite montuoti poromis, prieš įsigydami patikrinkite, ar norimus modelius galima montuoti poromis. Tai galite sužinoti mažmeninės prekybos parduotuvėje arba svetainėje Samsung.com.

### PASTABA

- Įsigykite montavimo poromis rinkinį „Samsung“ mažmeninės prekybos parduotuvėje ir galite paprašyti įgalioto montuotojo, kad įrengtų poromis montuojamą įrenginį.
- Įsitikinkite, kad įsigijote jūsų modeliui tinkamą montavimo poromis rinkinį. Naudokite tam skirtą montavimo poromis rinkinį, kad išvengtumėte problemų montavimo metu.
  - RB34 modelis: RA-C00K4BAA
  - RB38 modelis: RA-C00K3BAA
- Montavimas poromis gali padidinti energijos suvartojimą.

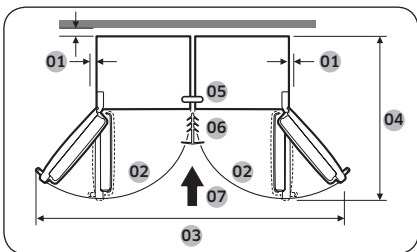

01	Patartina daugiau kaip 50 mm
02	105°
03	1250 mm
04	1212 mm
05	Viršutinis laikiklis
06	Profilis
07	Montavimo kryptis

## Reikalingi įrankiai (nepateikiami)



Kryžminis atsuktuvas



Plokščiasis atsuktuvas

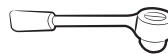

8 mm lizdinis veržliaraktis  
(varžtams)

## Montavimo poromis rinkinio pagalbinais reikmenys

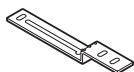

A. Viršutinis laikiklis  
(1)



B. Apatinis laikiklis (1)

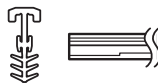

C. Profilis (1)

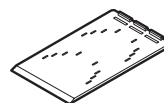

D. A/S fiksavimo  
šablonas (4)

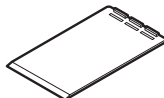

E. Horizontalumo  
reguliavimo tarpiklis  
(4)

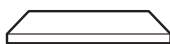

F. T7 LEX putplastis (8)

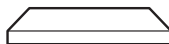

G. T5 PE putplastis (1)

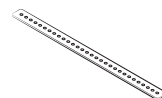

H. Galinis laikiklis (1)



J. M5 × 16  
šešiakampiai varžtai  
(4)



K. M4 × 18 varžtai (2)

### PASTABA

- Skaičius skliaustuose nurodo kiekvieno pagalbino reikmens kiekį.
- Apatinis laikiklis (B) ir profilis (C) tiekiami dvejų dydžių (7 arba 15 mm). Patikrinkite dydžius kai užsakote montavimo poromis rinkinį.

# Priežiūra

## Detali instrukcija

### PASTABA

Abėcėlės raidės paveikslėlyje ir skliausteliuose yra tokie patys, kaip ir pagalbinių reikmenų sąrašė.

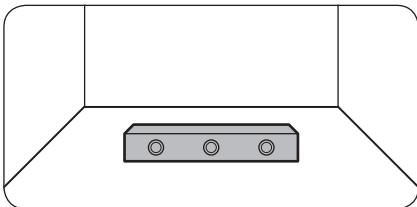

1. Patikrinkite grindų horizontalumą.
  - Gulsčiu patikrinkite grindų, ant kurių bus statomi du galiniai šaldytuvo ratukai, horizontalumą.

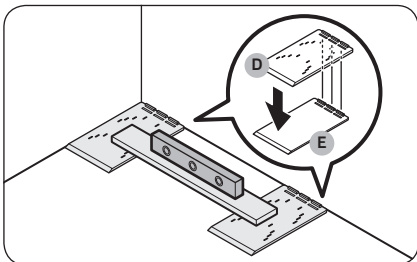

2. Padėkite A/S fiksavimo šabloną (D) ir patikrinkite horizontalumą.
  - Padėkite du pateiktus A/S fiksavimo šablonus (D) ant grindų, ant kurių bus statomi du galiniai šaldytuvo ratukai, ir patikrinkite horizontalumą.
  - Jei grindys nėra horizontalios, pakiškite pateiktus horizontalumo reguliavimo tarpiklius (E) po A/S fiksavimo šablonais (D), kad šaldytuvas stovėtų horizontaliai.

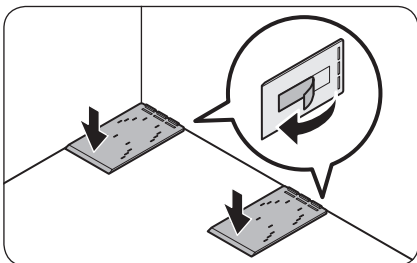

- Parinkę visas išlyginimui reikiamas dalis, nuplėškite dvipusę juostelę kiekvienos dalies apačioje ir pritvirtinkite dalį galutinėje padėtyje.

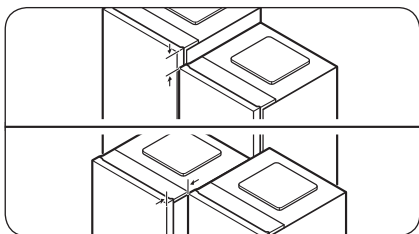
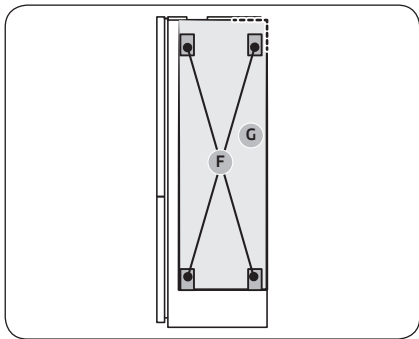
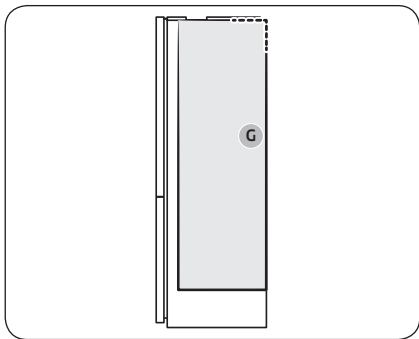

3. Pritvirtinkite putplasčio dalį, užtikrinančią tarpą tarp abiejų šaldytuvų.

**PASTABA**

Tvirtinkite **T5 PE putplastį (G)** tik prie BMF (apačioje įmontuoto šaldiklio) modelio. (Jeigu poroje montuojate dviejų skirtingų tipų šaldytuvus).

A. RB38 modelio montavimas poroje:

- Pritvirtinkite **T5 PE putplastį (G)**.
- Paveikslėlyje pavaizduota putplasčio padėtis.

B. RB34 modelio montavimas poroje:

- Pritvirtinkite **T5 PE putplastį (G)**, tuomet pritvirtinkite keturis **T7 LEX putplasčius (F)** ant **T5 PE putplasčio (G)** viršaus.
- Paveikslėlyje pavaizduota putplasčio padėtis.

4. Sulygiuokite abu šaldytuvus.

- Patikrinkite šaldytuvų viršaus ir priekio sulygiavimą ir, jei reikia, pakoreguokite padėtį.

Prižiūra

# Priežiūra

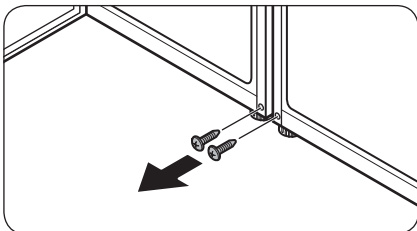

5. Išsukite varžtus iš abiejų kiaurymių, prie kurių bus tvirtinamas apatinis laikiklis.
  - Atidarykite šaldytuvų, kurie bus naudojami poroje, duris ir išsukite varžtus toje vietoje, kurioje bus tvirtinamas apatinis laikiklis.

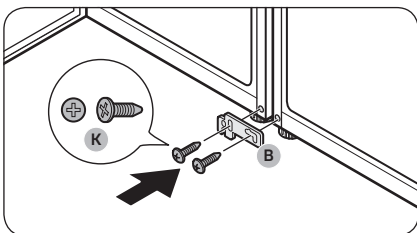

6. Priveržkite apatinį laikiklį (B).
  - Priveržkite apatinį laikiklį (B) dviem **M4 x 18 varžtais (K)** (po vieną prie kiekvieno šaldytuvo), sutvirtindami apatines šaldytuvų dalis.

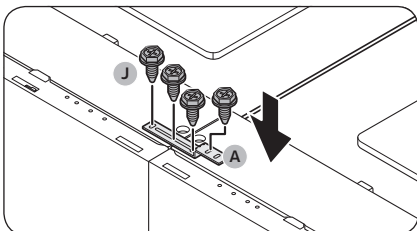

7. Priveržkite viršutinį laikiklį (A).
  - Priveržkite viršutinį laikiklį (A) keturiais **M5 x 16 šešiakampiais varžtais (J)**, sutvirtindami viršutinę šaldytuvų dalį.

## PASTABA

Prieš tvirtindami viršutinį laikiklį sulygiuokite viršutinę šaldytuvų dalį.

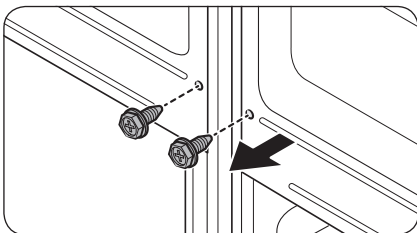

8. Išsukite kitoje šaldytuvų pusėje esančius varžtus.



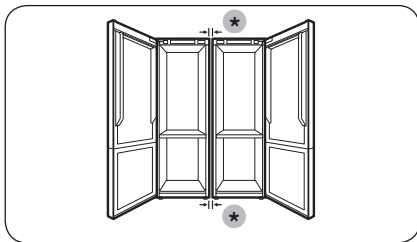
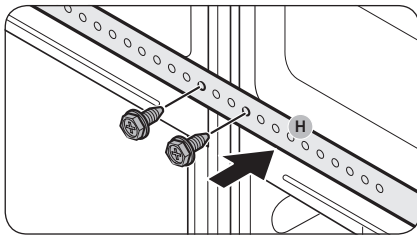

(\*): 15 mm (RB34) / 7 mm (RB38)

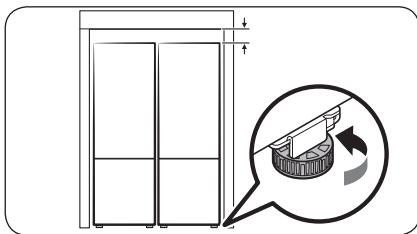
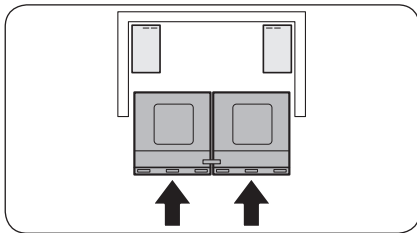

9. 8 veiksmė išsuktais varžtais priveržkite galinį laikiklį (H).

10. Patikrinkite tarpą tarp šaldytuvų.

- Pritvirtinę viršutinį ir apatinį laikiklius įsitikinkite, kad tarpas tarp šaldytuvų tiek viršuje, tiek apačioje, yra 7 mm arba 15 mm.

**PASTABA**

Jei atstumas tarp šaldytuvų yra didesnis nei 7 mm arba 15 mm, tarp šaldytuvo ir sienos (arba spintelė) gali būti mažiau vietos ir tai gali trukdyti atidarant duris.

11. Įstumkite šaldytuvus į sieną (arba spinteles).

- Du žmonės vienu metu turi stumti laikikliais sutvirtintus šaldytuvus į sieną (arba spinteles).

**PASTABA**

Jei du žmonės stumia šaldytuvus netolygiai, galinės šaldytuvų dalys gali atilti arba nukrypti nuo numatytos vietos.

12. Sureguliuokite šaldytuvų aukštį.

- Sukdami atraminę kojelę į dešinę arba į kairę sureguliuokite šaldytuvų aukštį, kad jie būtų lygiai su siena (arba spintelėmis).

# Priežiūra

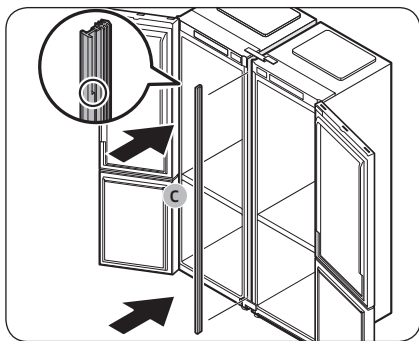

13. Įkiškite **profilį (C)** tarp šaldytuvų.
- Atidarykite duris ir įkiškite **profilį (C)** tarp šaldytuvų.

## PASTABA

Norėdami nustatyti, kuri profilio pusė yra viršutinė, orientuokitės pagal platesnę profilio dalį paveikslėlyje.

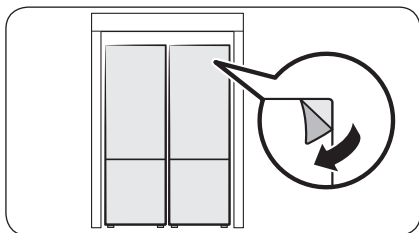

14. Atlikite galutinį patikrinimą.
- Jei nėra problemų, nuplėškite visą apsauginę plėvelę nuo gaminio.

# Gedimų paieška ir šalinimas

Prieš kreipdamiesi į centrą, peržiūrėkite toliau pateiktas galimas problemas ir sprendimo būdus. Skambučiai į centrą dėl įprastų situacijų (kai nėra gedimo) bus mokami.

## Bendroji informacija

### Temperatūra

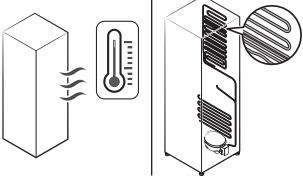
Požymis	Galimos priežastys	Sprendimas
Neveikia šaldytuvas / šaldiklis. Aukšta šaldytuvo / šaldiklio temperatūra.	<ul style="list-style-type: none"> <li>Netinkamai prijungtas maitinimo laidas.</li> </ul>	<ul style="list-style-type: none"> <li>Tinkamai įjunkite maitinimo laidą.</li> </ul>
	<ul style="list-style-type: none"> <li>Netinkamai nustatytas temperatūros valdiklis.</li> </ul>	<ul style="list-style-type: none"> <li>Nustatykite žemesnę temperatūrą.</li> </ul>
	<ul style="list-style-type: none"> <li>Šaldytuvas pastatytas prie šilumos šaltinio arba tiesioginėje saulėkaitoje.</li> </ul>	<ul style="list-style-type: none"> <li>Pastatykite šaldytuvą atokiai nuo tiesioginės saulės šviesos ar šilumos šaltinių.</li> </ul>
	<ul style="list-style-type: none"> <li>Nepakankamas tarpas šaldytuvo šonuose / užpakalyje.</li> </ul>	<ul style="list-style-type: none"> <li>Įsitikinkite, kad užpakalyje ir šonuose paliktas bent 5 cm tarpas.</li> </ul>
	<ul style="list-style-type: none"> <li>Funkcija Atostogos aktyvi.</li> </ul>	<ul style="list-style-type: none"> <li>Išjunkite funkciją Atostogos.</li> </ul>
Šaldytuvas / šaldiklis šaldo per stipriai.	<ul style="list-style-type: none"> <li>Netinkamai nustatytas temperatūros valdiklis.</li> </ul>	<ul style="list-style-type: none"> <li>Nustatykite aukštesnę temperatūrą.</li> </ul>
	<ul style="list-style-type: none"> <li>Šaldytuvo vidaus sienelėje yra karščiui atsparūs vamzdžiai.</li> </ul>	<ul style="list-style-type: none"> <li>Kad nesusidarytų kondensatas, šaldytuvo priekiniuose kampuose sumontuoti šilumai atsparūs vamzdžiai. Pakilus aplinkos temperatūrai, ši įranga gali veikti nepakankamai gerai. Tai ne sistemos gedimas.</li> </ul> 

# Gedimų paieška ir šalinimas

## Kvapai

Požymis	Galimos priežastys	Sprendimas
Šaldytuve juntami kvapai.	• Sugedęs maistas.	• Išvalykite šaldytuvą ir išimkite sugedusį maistą.
	• Stiprų kvapą skleidžia maistas.	• Užtikrinkite, kad stiprų kvapą turintys maisto produktai būtų laikomi orui nelaidžioje taroje.

## Šerkšnas

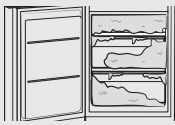
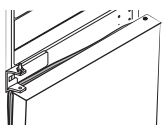
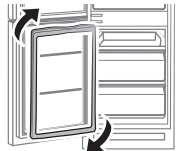
Požymis	Galimos priežastys	Sprendimas
Šerkšnas aplink oro angas.	• Oro angos užblokuotos maistu.	• Įsitinkite, kad maistas neblokuoja šaldytuvo oro angų.
Šerkšnas ant vidinių sienelių.	• Netinkamai uždarytos durelės.	• Įsitinkite, kad maistas neblokuoja durelių. Nuvalykite durelių tarpiklį.
Per didelis šerkšno kaupimasis šaldiklyje. 	• Durelės nepakankamai sandarios, nes pakeitus jų atidarymo kryptį durelių tarpiklis nebuvo pakeistas. 	• Išimkite durelių tarpiklį ir pritvirtinkite apskę 180°. 

## Kondensatas

Požymis	Galimos priežastys	Sprendimas
Ant vidinių sienų formuojasi vandens kondensatas.	• Jei durelės paliekamos atviros, į šaldytuvą patenka drėgmės.	• Pašalinkite drėgmę ir ilgesnį laiką neatidarykite durelių.
	• Maistas, turintis didelį drėgmės kiekį.	• Užtikrinkite, kad maisto produktai būtų laikomi orui nelaidžioje taroje.

## Ar šaldytuvas skleidžia keistus garsus?

Prieš kreipdamiesi į centrą, peržiūrėkite toliau pateiktas galimas problemas ir sprendimo būdus. Skambučiai į centrą, susiję su įprastais garsais, bus apmokestinami.

Šie garsai yra normalūs.

- Kai pradeda arba baigia veikti šaldytuvas, gali pasigirsti į automobilio variklio paleidimą panašus garsas. Kai veikimas stabilizuosis, tokie garsai mažės.

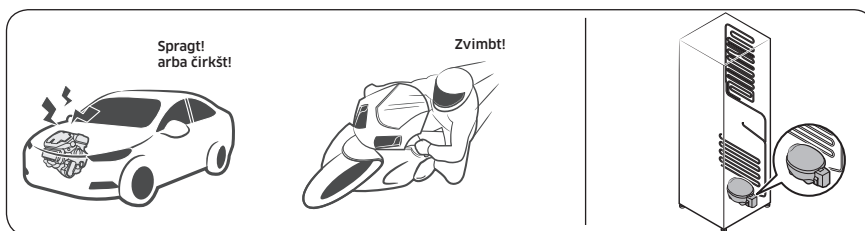

- Šie garsai gali pasigirsti veikiant ventiliatoriui. Šaldytuvui pasiekus nustatytą temperatūrą, ventiliatoriaus garsas nebus girdimas.

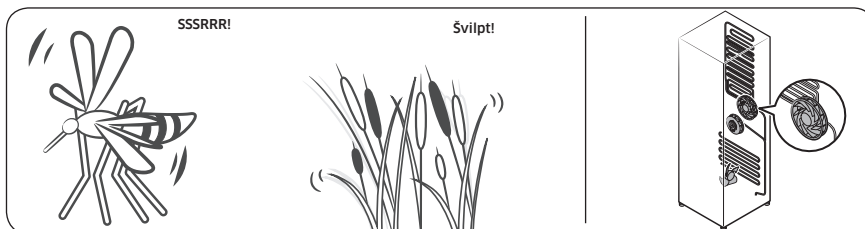

- Atitirpinimo ciklo metu vanduo gali lašėti ant atitirpinimo šildytuvo, todėl gali girdėtis čirškėjimas.

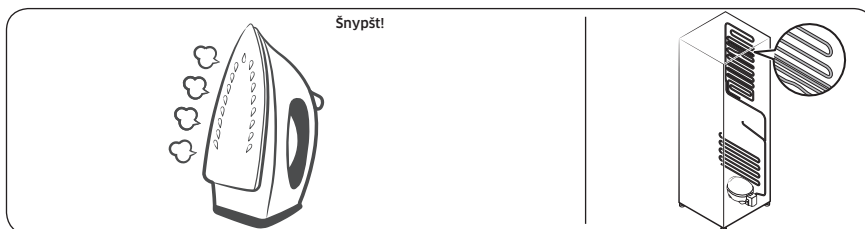

## Gedimų paieška ir šalinimas

- Šaldytuvui vėsinant arba šaldant sandariais vamzdžiais juda šaltnešio dujos, todėl pasigirsta kunkuliavimas.

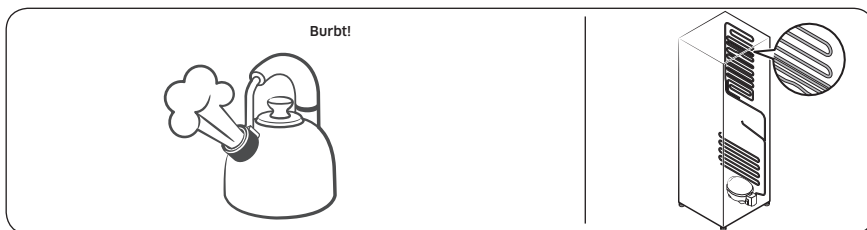

- Didėjant arba mažėjant šaldytuvo temperatūrai plastikinės dalys susitraukia arba plečiasi, todėl girdimas barškėjimas. Tokie garsai gali pasigirsti atitirpinimo ciklo metu arba veikiant elektroninėms dalims.

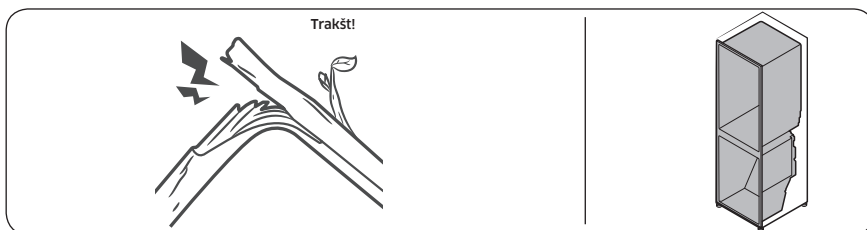

- Modeliuose su ledo gaminimo įrenginiu Atsidarius vandens vožtuvui, kad būtų pripildytas ledo gaminimo įrenginys, gali pasigirsti zvimbimas.
- Dėl slėgio suvienodinimo, kai atidaromos ir uždaromos šaldytuvo durelės, galite girdėti švilpesį.

# Priedas

## Saugos instrukcija

- Norint kuo efektyviau naudoti energiją, visas vidines dalis, tokias kaip krepšiai, stalčiai, lentynos ir ledo kubelių dėklas, laikykite padėtyje, kurią nurodė gamintojas.
- Šis šaldymo agregatas nėra skirtas naudoti kaip integruotas prietaisas.

## Montavimo instrukcija

### Šaldymo agregatams, kuriems priskirta klimato klasė

Priklausomai nuo klimato klasės, šis šaldymo aparatas skirtas naudoti esant aplinkos temperatūrai, nurodytai šioje lentelėje.

Klimato klasę rasite duomenų lentelėje. Gaminys gali veikti netinkamai, jei temperatūra yra už nurodyto diapazono ribų.

Klimato klasę galite rasti šaldytuvo viduje

### Veiksmingas temperatūros diapazonas

Šaldytuvą suprojektuotas taip, kad normaliai veiktų esant tokiam temperatūros diapazonui, kuris nurodytas tos klasės duomenų lentelėje.

Klasė	Ženklas	Aplinkos temperatūros diapazonas (°C)	
		IEC 62552 (ISO 15502)	ISO 8561
Išplėstinis vidutinių platumų	SN	nuo +10 iki +32	nuo +10 iki +32
Vidutinių platumų	N	nuo +16 iki +32	nuo +16 iki +32
Paatogrąžių	ST	nuo +16 iki +38	nuo +18 iki +38
Atogrąžių	T	nuo +16 iki +43	nuo +18 iki +43

### PASTABA

Šaldytuvo šaldymo veiksmingumui ir energijos suvartojimui poveikį gali daryti aplinkos temperatūra, durų atidarėjimo dažnumas ir šaldytuvo vieta. Rekomenduojame atitinkamai sureguliuoti temperatūros nuostatas.

# Priedas

## Temperatūros instrukcija

### Rekomenduojama temperatūra

Optimalus temperatūros nustatymas maistui laikyti:

- Šaldytuvas: 3 °C
- Šaldiklis: -19 °C

#### PASTABA

Optimalus kiekvieno skyriaus temperatūros nustatymas priklauso nuo aplinkos temperatūros. Aukštesnė nei optimali temperatūra yra pagrįsta 25 °C aplinkos temperatūra.

### Sustiprintas šaldymas

Sustiprintas šaldymas pagreitina šaldymą didžiausiu ventiliatoriaus greičiu. Šaldytuvas veikia visu pajėgumu dvi su puse valandos, paskui grįžtama prie įprastos temperatūros.

### Spartusis šaldymas

Spartusis šaldymas pagreitina užšaldymą didžiausiu ventiliatoriaus greičiu. Šaldiklis veikia visu pajėgumu 50 valandų, o paskui grįžtama prie įprastos temperatūros. Norėdami užšaldyti didelį maisto kiekį, prieš dėdami maistą į šaldiklį mažiausiai prieš 20 valandų įjunkite funkciją Spartusis šaldymas.

#### PASTABA

Naudojant šią funkciją, didėja šaldytuvo energijos sąnaudos. Nepamirškite funkciją išjungti, kai jums jos nereikia, ir atstatykite pradinę nustatytą šaldiklio temperatūrą.

### Kaip laikyti, kad būtų užtikrintas geriausias išlaikymas (tik kai kurie modeliai)

Uždenkite maisto produktus, kad būtų sulaukyta drėgmė ir jie būtų apsaugoti nuo kitų maisto produktų kvapo. Didelį maisto puodą, pavyzdžiui, sriubą ar troškinį, reikėtų padalinti į mažas dalis ir prieš dedant į šaldytuvą supilti į negilius indus. Didelį mėsos arba nesmulkintos paukštienos gabalą prieš dedant į šaldytuvą reikėtų padalinti į mažesnius gabalėlius arba sudėti į negilius indus.

### Maisto išdėstymas

Lentynėlės	Lentynėlės turėtų būti reguliuojamos, kad į jas būtų galima sudėti įvairias pakuotes.
Skyrius specialiems produktams (tik atitinkamuose modeliuose)	Sandarūs vaisių ir daržovių stalčiai užtikrina optimalią aplinką vaisiams ir daržovėms laikyti. Daržovėms reikia daugiau drėgmės, o vaisiams – mažiau. Vaisių ir daržovių skyriuose yra valdymo įtaisai, skirti kontroliuoti drėgmės lygį. (* Priklausomai nuo modelio ir variantų) Reguluojamos temperatūros mėsos stalčius pailgina mėsos ir sūrio laikymo laiką.
Laikoma durelėse	Nelaikykite durelėse greitai gendančių produktų. Kiaušinius reikia laikyti lentynoje sudėtus dėžutėje. Durelių laikymo dėžučių temperatūra svyruoja labiau, nei temperatūra korpuse. Laikykite dureles uždarytas kiek įmanoma dažniau.



Šaldiklio skyrius	Šaldiklio skyriuje galite laikyti šaldytą maistą, pasigaminti ledo kubelių ir užšaldyti šviežio maisto.
-------------------	---------------------------------------------------------------------------------------------------------

### PASTABA

Šaldykite tik šviežią, nesugedusį maistą. Šaldomą maistą laikykite atokiau nuo jau užšaldyto maisto. Kad maistas neprarastų skonio ar neišsausėtų, įdėkite jį į hermetiškas talpas.

### Laikymo šaldytuve ir šaldiklyje lentelė

Kiek laiko produktai išliks švieži priklauso nuo temperatūros ir drėgmės poveikio. Kadangi gaminio data neužtikrina saugaus produkto naudojimo, remkitės šia lentele ir laikykitės šių patarimų.

#### Pieno produktai

Produktas	Šaldytuvas	Šaldiklis
Pienas	1 savaitė	1 mėnuo
Sviestas	2 savaitės	12 mėnesių
Ledai	-	2-3 savaitės
Natūralus sūris	1 mėnuo	4-6 mėnesiai
Grietinėlis sūris	2 savaitės	Nerekomenduojama
Jogurtas	1 mėnuo	-

#### Mėsa

Produktas	Šaldytuvas	Šaldiklis
Švieži kepsniai, žlėgtainiai, kotletai	3-4 dienos	2-3 mėnesiai
Šviežia malta mėsa, troškinta mėsa	1-2 dienos	3-4 mėnesiai
Rūkytas / sūdytas bekonas	7 dienos	1 mėnuo
Dešra, žalia kiauliena, jautiena, kalakutiena	1-2 dienos	1-2 mėnesiai

#### Paukštiena / kiaušiniai

Produktas	Šaldytuvas	Šaldiklis
Šviežia paukštiena	2 dienos	6-8 mėnesiai
Vištienos salotos	1 diena	-
Kiaušiniai, švieži su lukštais	2-4 savaitės	Nerekomenduojama

# Priedas

## Žuvis / jūros gėrybės

Produktas	Šaldytuvus	Šaldiklis
Šviežia žuvis	1-2 dienos	3-6 mėnesiai
Kepta / virta žuvis	3-4 dienos	1 mėnuo
Žuvies salotos	1 diena	Nerekomenduojama
Džiovinata arba marinuota žuvis	3-4 savaitės	-

## Vaisiai

Produktas	Šaldytuvus	Šaldiklis
Obuoliai	1 mėnuo	-
Persikai	2-3 savaitės	-
Ananasai	1 savaitė	-
Kiti švieži vaisiai	3-5 dienos	9-12 mėnesių

## Daržovės

Produktas	Šaldytuvus	Šaldiklis
Šparagai	2-3 dienos	-
Brokoliai, Briuselio kopūstai, žalieji žirneliai, grybai	3-5 dienos	-
Kopūstai, žiediniai kopūstai, salierai, agurkai, salotos	1 savaitė	-
Morkos, burokėliai, ridikėliai	2 savaitės	-

---

## Informacija apie modelį ir atsarginių dalių užsakymą

---

### Informacija apie modelį

Norėdami rasti modelio EPREL registraciją:

1. Apsilankykite adresu <https://eprel.ec.europa.eu>.
2. Gaminio energijos vartojimo efektyvumo etiketėje raskite modelio identifikatorių ir įveskite jį paieškos laukelyje.
3. Rodoma modelio energijos vartojimo efektyvumo ženklavimo informacija.

### Informacija apie dalis

- Trumpiausias laikotarpis, kurį tiekiamos atsarginės dalys, būtinos prietaiso remontui
  - 7 metai. Termostatai, temperatūros jutikliai, spausdintinės plokštės ir šviesos šaltiniai, durų rankenos, durų vyriai, padėklai, krepšeliai (dėžės ar stalčiai)
  - 10 metų. Durų tarpinės
- Trumpiausias gamintojo siūlomo šaldymo aparato garantijos laikotarpis – 24 mėnesiai.
- Atitinkama informacija apie atsarginių dalių užsakymą tiesiogiai ar kitais kanalais, kurią pateikia gamintojas, importuotojas ar įgaliotas atstovas
- Profesionalią remonto informaciją galite rasti <http://samsung.com/support>.  
Naudotojo atliekamos priežiūros vadovą galite rasti adresu <http://samsung.com/support>.

# SAMSUNG

## Susisiekite su SAMSUNG WORLD WIDE

Jei turite kokių nors klausimų ar pastabų apie "Samsung" gaminius, prašome susisiekti su SAMSUNG klientų aptarnavimo centru.

Šalis	Kontaktų centras	Interneto svetainė
LITHUANIA	8-800-77777	<a href="http://www.samsung.com/lt/support">www.samsung.com/lt/support</a>
LATVIA	8000-7267	<a href="http://www.samsung.com/lv/support">www.samsung.com/lv/support</a>
ESTONIA	800-7267	<a href="http://www.samsung.com/ee/support">www.samsung.com/ee/support</a>



DA68-04111K-04



# Ledusskapis

## Lietotāja rokasgrāmata

RB3\*T\*/RL3\*T\*/RB3\*A\*/RL3\*A\*

SEB

Brīvi stāvoša ierīce

# SAMSUNG

# Saturs

<b>Drošības informācija</b>	<b>3</b>
Kas jāzina par drošības norādījumiem	3
Svarīgi drošības simboli un piesardzības pasākumi.	5
Svarīgi piesardzības pasākumi drošībai	6
Nopietna brīdinājuma zīmes attiecībā uz transportēšanu un uzstādīšanas vietu	9
Būtiski svarīgi brīdinājumi par uzstādīšanu	10
Brīdinājumi par uzstādīšanu	14
Būtiski svarīgi brīdinājumi par lietošanu	15
Brīdinājumi par lietošanu	20
Brīdinājumi par tīrīšanu	23
Būtiski svarīgi brīdinājumi par likvidēšanu	25
Citi padomi pareizai izmantošanai	26
Norādījumi par EEIA	27
<b>Uzstādīšana</b>	<b>28</b>
Ledusskapja pārskats	28
Uzstādīšanas darbības	29
<b>Darbība</b>	<b>35</b>
Vadības panelis	35
Īpašas funkcijas	38
<b>Apkope</b>	<b>42</b>
Durvju roktura pozīcijas apgriešana (modeļiem ar uz āru izvirzītiem rokturiem)	42
Durvju atvēruma virziena maiņa (tikai attiecīgajiem modeļiem)	43
Pārvietošana un kopšana	57
Tīrīšana	59
Maiņa	60
Pāra uzstādījums (tikai attiecīgajiem modeļiem)	61
<b>Traucējummeklēšana</b>	<b>68</b>
Vispārīga informācija	68
Vai no ledusskapja izplatās neparastas skaņas?	70
<b>Pielikums</b>	<b>72</b>
Drošības instrukcijas	72
Uzstādīšanas instrukcijas	72
Temperatūras instrukcija	73
Modeļa un rezerves daļu pasūtīšanas informācija	76

# Drošības informācija

Pirms sava jaunā „Samsung” ledusskapja lietošanas rūpīgi izlasiet šo rokasgrāmatu, lai zinātu, kā droši un efektīvi izmantot savas jaunās ierīces piedāvātās iespējas un funkcijas.

## Kas jāzina par drošības norādījumiem

- Šajā rokasgrāmatā sniegtie brīdinājumi un svarīgie drošības norādījumi neietver visus iespējamus apstākļus un situācijas.  
Uzstādot, apkopjot un lietojot ierīci, jums jābūt uzmanīgiem un piesardzīgiem.
- Tā kā šie lietošanas norādījumi attiecas uz vairākiem modeļiem, dažas jūsu ledusskapja īpašības var nedaudz atšķirties no šajā rokasgrāmatā aprakstītajām, un, iespējams, ne visas brīdinājuma zīmes attiecas uz konkrēto ledusskapi. Ja jums ir jautājumi vai bažas, sazinieties ar tuvāko servisa centru vai meklējiet palīdzību un informāciju tiešsaistē – vietnē [www.samsung.com](http://www.samsung.com).
- Kā aukstumnesējs tiek izmantots R-600a vai R-134a. Apskatiet kompresora plāksnīti ierīces aizmugurē vai nominālo vērtību plāksnīti ledusskapja iekšpusē, lai uzzinātu, kāds aukstumnesējs ir izmantots jūsu ierīcē. Ja šis izstrādājums satur viegli uzliesmojošu gāzi (aukstumnesēju R-600a), sazinieties ar vietējo pašvaldību, lai uzzinātu par šā izstrādājuma drošu likvidēšanu.
- Lai dzesēšanas kontūra noplūdes gadījumā novērstu viegli uzliesmojošas gāzes un gaisa maisījuma veidošanos, telpas izmērs, kurā var novietot ierīci, ir atkarīgs no izmantotā aukstumnesēja daudzuma.

## Drošības informācija

---

- Nekad neieslēdziet ierīci, ja konstatējat bojājumu pazīmes. Šaubu gadījumā sazinieties ar izplatītāju. Telpas, kurā tiks novietots ledusskapis, izmēram ir jāatbilst 1 m<sup>3</sup> uz katrām 8 g ierīcē izmantotā R-600a aukstumnesēja. Jūsu konkrētajā ierīcē izmantotā aukstumnesēja daudzums ir norādīts identifikācijas plāksnītē ierīces iekšpusē.
- Aukstumnesējs, kas izšļācas no caurulēm, varētu aizdegties vai ievainot acis. Ja aukstumnesējs izplūst no caurules, neizmantojiet atklātu liesmu, pārvietojiet visus degošos priekšmetus tālāk no izstrādājuma un nekavējoties izvēdiniet telpu.
  - Pretējā gadījumā var tikt izraisīta aizdegšanās vai eksplozija.
- Lai izvairītos no pārtikas sabojāšanās, lūdzu, ievērojiet tālāk minētos norādījumus.
  - Ilgstoša durvju atvēršana var izraisīt būtisku temperatūras paaugstināšanos ierīces nodalījumos.
  - Regulāri tīriet virsmas, kas var nonākt saskarē ar pārtiku, un pieejamās drenāžas sistēmas.
  - Iztīriet ūdens tvertnes, ja tās nav izmantotas 48 stundas; izskalojiet ūdens padevei pievienoto ūdens sistēmu, ja ūdens padeve nav izmantota 5 dienas.
  - Jēlu gaļu un zivis uzglabājiet ledusskapī piemērotos konteineros tā, lai tās nenonāktu saskarē ar citu pārtiku vai neiepilētu uz tās.
  - Divzvaigžņu saldētas pārtikas nodalījumi ir piemēroti iepriekš sasaldētas pārtikas uzglabāšanai, saldējuma uzglabāšanai vai pagatavošanai un ledus kubiņu gatavošanai.



- Vienas, divu un trīs zvaigžņu nodalījumi nav piemēroti svaigas pārtikas saldēšanai.
- Ja dzesēšanas iekārta tiek atstāta tukša uz ilgu laiku, izslēdziet to, atkausējiet, iztīriet, izžāvējiet un atstājiet durvis atvērtas, lai novērstu pelējuma veidošanos iekārtā.

## Svarīgi drošības simboli un piesardzības pasākumi.

Lūdzu, sekojiet visiem šajā rokasgrāmatā sniegtajiem drošības norādījumiem. Šajā rokasgrāmatā tiek izmantoti šādi drošības simboli.

### **BRĪDINĀJUMS**

Bīstamība vai nedrošas darbības, kas var izraisīt **smagus ievainojumus, īpašuma bojājumus un/vai nāvi.**

### **UZMANĪBU!**

Bīstamība vai nedrošas darbības, kas var izraisīt **smagus ievainojumus un/vai īpašuma bojājumus.**

### **PIEZĪME**

Noderīga informācija, kas palīdz lietotājam izprast un apzināt ledusskapja sniegtās priekšrocības.

Šo brīdinājuma zīmju nolūks ir brīdināt jūs vai citas personas par iespējamiem ievainojumiem.

Rūpīgi ievērojiet šīs zīmes.

Pēc šīs nodaļas izlasīšanas glabājiet rokasgrāmatu drošā vietā, lai vajadzības gadījumā varētu to izmantot.

# Drošības informācija

---

## Svarīgi piesardzības pasākumi drošībai

---



Brīdinājums: aizdegšanās risks / viegli uzliesmojoši materiāli

### **BRĪDINĀJUMS**

- Ierīces uzstādīšanas laikā raugieties, lai strāvas vads netiktu iespiests vai bojāts.
- Nenovietojiet ierīces aizmugurē daudzkontakta strāvas pagarinātājus vai pārvietojamos strāvas avotus.
- Piepildiet tikai ar dzeramo ūdeni.
- Pievienojiet tikai dzeramā ūdens padevei.
- Neaizsedziet ventilācijas atveres ierīces korpusā vai montāžas struktūrā, ja ierīce ir iebūvēta.
- Atkausēšanas procesa paātrināšanai neizmantojiet mehāniskas ierīces vai citus līdzekļus, izņemot ražotāja ieteiktos.
- Nesabojājiet aukstumnesēja kontūru.
- Nelietojiet ierīces pārtikas produktu nodalījumos elektroierīces, ja vien to nav ieteicis ražotājs.
- Šo ierīci nedrīkst lietot cilvēki (tostarp bērni) ar ierobežotām fiziskajām, uztveres vai garīgajām spējām vai ar nepietiekamu pieredzi un zināšanām, izņemot gadījumus, kad par šo cilvēku drošību atbildīgā persona ir īpaši apmācījusi viņus lietot šo ierīci un nodrošina uzraudzību.

- Šo ierīci var lietot vismaz 8 gadus veci bērni, kā arī cilvēki ar ierobežotām fiziskajām, uztveres un garīgajām spējām vai ar nepietiekamu pieredzi un zināšanām, ja šiem cilvēkiem ir nodrošināta uzraudzība vai drošas lietošanas apmācība un viņi apzinās iespējamo bīstamību. Bērni nedrīkst spēlēt ar ierīci. Ierīces tīrīšanu un apkopi nedrīkst veikt neuzraudzīti bērni. Bērniem vecumā no 3 līdz 8 gadiem ir atļauts ievietot produktus dzesēšanas iekārtās un izņemt no tām.
- Lai izvairītos no bīstamām situācijām, ja bojāts elektrības vads, tā nomaiņu drīkst veikt tikai ražotājs, tā servisa centra pārstāvis, vai personas ar līdzīgu kvalifikāciju.
- Kontaktligzdai jābūt viegli pieejamai, lai avārijas situācijā ierīci varētu ātri atvienot no barošanas.
  - Tai jāatrodas ārpus ierīces aizmugurējās daļas zonas.
- Neglabājiet šajā ierīcē sprāgstošas vielas, piemēram, aerosola baloniņus ar uzliesmojošu degmaisījumu.
- Ja izstrādājumam ir LED spuldzes, neizjauciet lampiņas pārsegu un LED spuldzes saviem spēkiem.
  - Sazinieties ar „Samsung” servisa centru.
  - Izmantojiet tikai ražotāja vai apkopes speciālistu nodrošinātās LED spuldzes.
- Lai visefektīvāk izmantotu enerģiju, uzstādiet visus iekšējos elementus, piemēram, grozus, atvilktnes, plauktus ražotāja ieteiktajās pozīcijās.
- Lai nodrošinātu vislabāko produkta energoefektivitāti, lūdzu, saglabājiet visu plauktu, atvilktnu un grozu oriģinālo izvietojumu.



# Drošības informācija

---

## Enerģijas patēriņa samazināšana

- Uzstādiet ierīci vēsā, sausā telpā ar atbilstošu ventilāciju.
- Pārliedzinieties, ka ierīce nav pakļauta tiešai saules staru iedarbībai, un nenovietojiet to tiešā siltuma avota (piemēram, radiatora) tuvumā.
  - Energoefektivitātes nodrošināšanai ieteicams neaizklāt ventilācijas atveres vai režģus.
  - Atdzesējiet siltu ēdienu pirms ievietošanas ierīcē.
  - Lai atkausētu saldētu pārtiku, ievietojiet to ledusskapī. Saldēto produktu zemo temperatūru varat izmantot pārtikas atdzesēšanai ledusskapī.
  - Neturiet ierīces durvis pārāk ilgi atvērtas, izņemot ēdienu vai ieliekot to ierīcē.
  - Jo īsāku laiku sprīdi durvis ir atvērtas, jo mazāks ledus daudzums izveidosies saldētavā.
  - Regulāri notīriet ledusskapja aizmugurējo daļu. Putekļi palielina enerģijas patēriņu.
  - Neuzstādiet zemāku temperatūru, kā nepieciešams.
  - Pārliedzinieties, ka ledusskapja pamatnē un aizmugurējā daļā tiek nodrošina pietiekama gaisa izplūde. Neaizklājiet gaisa ventilācijas atveres.
  - Veicot uzstādīšanu, pārliedzinieties, ka ir ievērots pietiekams attālums līdz labajai, kreisajai, apakšējai un augšējai daļai. Tas palīdzēs samazināt enerģijas patēriņu, tādējādi samazinot elektrības izmaksas.
- Ieteicamais attālums:
  - labajā, kreisajā pusē un aizmugurē: ne mazāk kā 50 mm;
  - augšdaļā: ne mazāk kā 100 mm.





---

Šo ierīci paredzēts izmantot mājāsaimniecībās vai līdzīgos apstākļos, piemēram:

- darbinieku virtuvēs veikalos, birojos vai citās darbavietās;
- lauku mājās, viesnīcās, moteļos un citās dzīvojamajās telpās;
- naktsmītnēs, kurās piedāvā arī brokastis;
- izbraukumu ēdināšanas vai līdzīgos uzņēmumos, kas nenodarbojas ar tiešo tirdzniecību.

## Nopietna brīdinājuma zīmes attiecībā uz transportēšanu un uzstādīšanas vietu

---

### **BRĪDINĀJUMS**

- Transportējot un uzstādot ierīci, uzmanieties, lai nesabojātu kādu no dzesēšanas kontūra daļām.
  - Aukstumnesējs, kas izplūst no caurules, var aizdegties vai ievainot acis. Ja ir konstatēta noplūde, izvairieties no atklātas liesmas vai iespējamiem aizdegšanās avotiem un vairākas minūtes vēdiniet telpu, kurā novietota ierīce.
  - Šī ierīce satur nelielu daudzumu izobutāna aukstumnesēja (R-600a); tā ir videi nekaitīga, tomēr ugunsnedroša dabasgāze. Transportējot un uzstādot ierīci, uzmanieties, lai nesabojātu kādu no dzesēšanas kontūra daļām.



# Drošības informācija

---

## Būtiski svarīgi brīdinājumi par uzstādīšanu

---

### BRĪDINĀJUMS

- Neuzstādiet ledusskapi mitrā vietā, kā arī vietās, kur tas varētu saskarties ar ūdeni.
  - Bojāta elektrisko detaļu izolācija var izraisīt elektriskās strāvas triecienu vai aizdegšanos.
- Nenovietojiet ledusskapi tiešos saules staros un vietās, kur to ietekmē karstums no plītīm, telpu sildītājiem vai citām ierīcēm.
- Nepievienojiet vienam universālam elektrības kontaktligzdu blokam vairākas ierīces. Ledusskapim vienmēr jābūt pievienotam pie atsevišķa strāvas padeves avota, kura nominālais spriegums atbilst ledusskapja nominālu plāksnītē norādītajam.
  - Tādējādi ir nodrošināta optimāla darbība un novērsta iekšējo elektroshēmu pārslodze, kas pārkarsušu vadu dēļ var izraisīt ugunsbīstamību.
- Ja sienas kontaktligzda ir vaļīga, neievietojiet tajā elektrības kontaktdakšu.
  - Iespējams elektriskās strāvas trieciena vai aizdegšanās risks.
- Neizmantojiet vadu, ja tas ir saplaisājis vai nodilis vada vidusdaļā vai pie kāda no vada galiem.
- Pārmērīgi nelokiet strāvas vadu un novietojiet uz tā smagus priekšmetus.
- Nevelciet un pārmērīgi nelokiet strāvas vadu.
- Nesagrieziet un nesasieniet strāvas vadu.

- Neaizāķējiet strāvas vadu aiz kāda metāla priekšmeta, nenovietojiet uz vada smagus priekšmetus, neievietojiet strāvas vadu starp priekšmetiem, kā arī neiebīdiet to telpā aiz ierīces.
- Pārvietojiet ledusskapi uzmanīgi, lai ar to nenaspiestu vai nesabojātu strāvas vadu.
  - Tādējādi var izraisīt elektriskās strāvas triecienu vai aizdegšanos.
- Nekad neatvienojiet ledusskapi, raujot strāvas vadu. Vienmēr cieši satveriet spraudni un uzmanīgi izvelciet to no kontaktligzdas.
  - Vada bojājumi var izraisīt īsslēgumu, aizdegšanos un/ vai elektriskās strāvas triecienu.
- Neizmantojiet ledusskapja tuvumā aerosolus.
  - Izmantojot ledusskapja tuvumā aerosolus, var izraisīt sprādzienu vai aizdegšanos.
- Neuzstādiet šo ierīci sildītāju un degošu materiālu tuvumā.
- Neuzstādiet šo ierīci vietās, kur var notikt gāzes noplūde.
  - Tādējādi var izraisīt elektriskās strāvas triecienu vai aizdegšanos.
- Pirms ledusskapja lietošanas tas jānovieto pareizi un jāuzstāda saskaņā ar rokasgrāmatas norādījumiem.
- Pievienojiet elektrības kontaktdakšu pareizā pozīcijā, lai vads karātos leļup.
  - Ja pievienosit elektrības kontaktdakšu otrādi, vads var tikt noslēgts un izraisīt aizdegšanos vai elektriskās strāvas triecienu.
- Pārļiecinieties, ka ledusskapja aizmugures daļa nespiež un nebojā elektrības kontaktdakšu.

## Drošības informācija

---

- Pēc izsaiņošanas uzglabājiet iepakojuma materiālus bērniem nepieejamā vietā.
  - Uzliekot iepakojuma materiālus uz galvas, bērns var nosmakt.
- Neuzstādiēt šo ierīci mitrā, eļļainā vai puteļļainā vidē vai vietā, kas pakļauta tiešiem saules stariem un ūdenim (lietus pilēm).
  - Bojāta elektrisko detaļu izolācija var izraisīt elektriskās strāvas triecienu vai aizdegšanos.
- Ja ledusskapī ir uzkrājušies puteļļi vai ūdens, atvienojiet elektrības kontaktdakšu un sazinieties ar savu „Samsung Electronics” servisa centru.
  - Pretējā gadījumā iespējama aizdegšanās.
- Nestāviet uz ierīces un nenovietojiet uz tās priekšmetus (piemēram, veļu, aizdegta svecas, aizdegta cigaretes, traukus, ķīmikālijas, metāla priekšmetus u. c.).
  - Tādējādi var izraisīt elektriskās strāvas triecienu, aizdegšanos, problēmas ar izstrādājumu vai traumas.
- Pirms izstrādājuma sākotnējās pievienošanas elektrotīklam, jums jānoņem visas plastmasas aizsargplēves.
- Pieskatiet bērnus, lai nepieļautu rotaļas ar durvju regulēšanas atspergredzeniem vai ūdens caurules skavām.
  - Aizrījoties ar atspergredzenu vai ūdens caurules skavu, bērns var nosmakt. Glabājiet atspergredzenus un ūdens caurules skavas bērniem nepieejamā vietā.
- Ledusskapis ir droši jāiezemē.
  - Pirms ierīces daļu pārbaudes vai labošanas vienmēr pārlicinieties, ka ledusskapis ir iezemēts. Strāvas noplūde var radīt nopietnu elektriskās strāvas triecienu.



- 
- Iezemēšanai nekad neizmantojiet gāzes caurules, tālruņu vadus vai citus iespējamus zibens uztvērējus.
    - Ledusskapis jāiezemē, lai novērstu elektrības noplūdi vai elektriskās strāvas triecienu, ko izraisa strāvas noplūde no ledusskapja.
    - Tā var izraisīt elektriskās strāvas triecienu, aizdegšanos, sprādzienu vai problēmas ar izstrādājumu.
  - Elektrības kontaktdakšu stingri iespraudiet sienas kontaktligzdā. Neizmantojiet bojātu elektrības spraudni, bojātu strāvas vadu vai vaļīgu sienas kontaktligzdu.
    - Tādējādi var izraisīt elektriskās strāvas triecienu vai aizdegšanos.
  - Ledusskapja drošinātāja maiņa jāuztic kvalificētam tehniķim vai servisa uzņēmumam.
    - Pretējā gadījumā iespējams elektriskās strāvas trieciens vai savainojumi.

# Drošības informācija

---

## Brīdinājumi par uzstādīšanu

---

### **UZMANĪBU!**

- Raugieties, lai ap ledusskapi būtu pietiekami daudz brīvas vietas, un uzstādiēt to uz līdzenas virsmas.
  - Ja ledusskapis neatrodas uz līdzenas virsmas, var pasliktināties tā dzesēšanas efektivitāte un ilgmūžība.
- Pēc ierīces uzstādīšanas un ieslēgšanas nogaidiet 2-3 stundas un tikai pēc tam ievietojiet tajā pārtikas produktus.
- Mēs stingri iesakām ledusskapja uzstādīšanu uzticēt kvalificētam tehniķim vai servisa uzņēmumam.
  - Pretējā gadījumā var izraisīt elektriskās strāvas triecienu, aizdegšanos, sprādzienu, problēmas ar izstrādājumu vai ievainojumus.

---

## Būtiski svarīgi brīdinājumi par lietošanu

---

### BRĪDINĀJUMS

- Neievietojiet elektrības kontaktdakšu sienas kontaktligzdā ar slapjām rokām.
  - Tā var izraisīt elektriskās strāvas triecienu.
- Neuzglabājiet uz ierīces nekādus priekšmetus.
  - Atverot vai aizverot durvis, priekšmeti var nokrist un radīt traumas un/vai materiālus zaudējumus.
- Neievietojiet rokas, kājas vai metāla priekšmetus (piemēram, irbulīšus utt.) ledusskapja apakšdaļā vai aizmugurē.
  - Tādējādi var izraisīt elektriskās strāvas triecienu vai traumas.
  - Asas malas var radīt ievainojumus.
- Nepieskarieties saldētavas iekšsienām vai saldētavā uzglabātiem produktiem ar slapjām rokām.
  - Šādi var apsaldēt rokas.
- Nenovietojiet uz ledusskapja priekšmetus, kas pildīti ar ūdeni.
  - Ūdenim izlīstot, iespējams aizdegšanās vai elektriskās strāvas trieciena risks.
- Neglabājiet ledusskapī gaistošas vai uzliesmojošas vielas vai priekšmetus (benzolu, šķīdinātāju, propāna gāzi, spirtu, ēteri, sašķidrināto gāzi un līdzīgus izstrādājumus).
  - Šis ledusskapis ir paredzēts tikai pārtikas produktu glabāšanai.
  - Tādējādi var izraisīt sprādzienu vai aizdegšanos.

## Drošības informācija

---

- Pieskatiet bērnus, lai viņi nerotaļātos ar ierīci.
  - Netuviniet pirkstus „saspiešanas punktu” zonām. Atstarpes starp durvīm un korpusu ir nelielas. Ja šajā zonā ir bērni, durvis atveriet uzmanīgi.
- Nelieciet pirkstus vai bērnu pirkstus starp durvīm.
  - Netuviniet pirkstus kreisās un labās puses durvju spraugām. Atveriet durvis uzmanīgi, ja pirksti atrodas starp durvīm.
- Neļaujiet bērniem šūpoties durvīs vai uz durvju lādēm. Tādējādi var gūt nopietnus ievainojumus.
- Neļaujiet bērniem kāpt ledusskapī. Viņi var iesprūst.
- Nelieciet rokas apakšējā nodalījumā zem ierīces.
  - Asas malas var radīt ievainojumus.
- Neglabājiet ledusskapī farmaceitiskus izstrādājumus, zinātnisko materiālu vai pret zemu temperatūru jutīgus izstrādājumus.
  - Ledusskapī nedrīkst uzglabāt produktus, kuriem ir nepieciešama precīza uzglabāšanas temperatūra.
- Ja saozāt medicīnisku smaržu vai dūmus, nekavējoties atvienojiet strāvas kontaktdakšu un sazinieties ar „Samsung Electronics” servisa centru.
- Ja ledusskapī uzkrājušies putekļi vai ūdens, atvienojiet elektrības kontaktdakšu un sazinieties ar „Samsung Electronics” servisa centru.
  - Pretējā gadījumā iespējama aizdegšanās.
- Neļaujiet bērniem kāpt uz atvilktnes vāka.
  - Atvilktnē var salūzt un bērni var paslīdēt.
- Neatstājiet vaļā ledusskapja durvis, ja ierīci nepieskatāt, un neļaujiet bērniem kāpt ledusskapī.

- Neļaujiet zīdaiņiem vai bērniem kāpt atvilktnē.
  - Iesprūstot var nosmakt, tādējādi izraisot nāvi, vai gūt ievainojumus.
- Nepārpildiet ledusskapi ar ēdienu.
  - Atverot durvis, var izkrist priekšmeti un radīt traumas vai materiālus zaudējumus.
- Neizsmidziniet uz ierīces virsmas gaistošas vielas, piemēram, insekticīdu.
  - Tas ne vien kaitē cilvēkiem, bet arī var izraisīt elektriskās strāvas triecienu, aizdegšanos vai problēmas ar izstrādājumu.
- Nelieciet pirkstus vai jebkādas priekšmetus ūdens dozatora atverē, ledus tehnē un ledus automāta spainī.
  - Tādējādi iespējams gūt ievainojumus vai radīt bojājumus.
- Ledusskapja tuvumā neizmantojiet un nenovietojiet pret temperatūru jutīgas vielas, piemēram, viegli uzliesmojošus aerosolus, uzliesmojošus priekšmetus, sauso ledu, medikamentus vai ķīmikālijas.
- Neizmantojiet fēnu ledusskapja iekšpusē žāvēšanai. Neievietojiet ledusskapī aizdegtu sveci nepatīkamas smakas novēršanai.
  - Tādējādi var izraisīt elektriskās strāvas triecienu vai aizdegšanos.
- Ūdens tvertnes, ledus paplātes un ūdens kubiņu papildīšanai izmantojiet tikai dzeramo ūdeni (minerālūdeni vai attīrītu ūdeni).
  - Neļējiet tvertnē tēju, sulu vai sporta dzērienus; tādā veidā var sabojāt ledusskapi.

## Drošības informācija

---

- Nestāviet uz ierīces un nenovietojiet uz tās priekšmetus (piemēram, veļu, aizdegta sveces, aizdegta cigaretes, traukus, ķīmikālijas, metāla priekšmetus u. c.). Tādējādi var izraisīt elektriskās strāvas triecienu, aizdegšanos, problēmas ar izstrādājumu vai traumas. Novietojiet uz ierīces traukus, kas pildīti ar ūdeni.
  - Ūdenim izlīstot, iespējams aizdegšanās vai elektriskās strāvas trieciena risks.
- Neskatieties tieši uz ultravioleto staru LED lampu ilgāku laiku.
  - Ultravioletie stari var izraisīt acs saspringumu.
- Neievietojiet plauktu otrādi. Plaukta aizturis varētu nedarboties.
  - Krītošs stikla plaukts var radīt ievainojumus.
- Netuviniet pirkstus „saspiešanas punktu” zonām. Atstarpes starp durvīm un korpusu ir nelielas. Ja šajā zonā ir bērni, durvis atveriet uzmanīgi.
- Ja ir konstatēta gāzes noplūde, izvairieties no atklātas liesmas vai iespējamiem aizdegšanās avotiem un vairākas minūtes vēdiniet telpu, kurā ir ierīce.
  - Nepieskarieties ierīcei vai strāvas vadam.
  - Nelietojiet ventilācijas ventilatoru.
  - Dzirkstele var izraisīt elektriskās strāvas triecienu vai aizdegšanos.
- Pudeles jāuzglabā cieši kopā, lai tās neizkristu.
- Šis izstrādājums paredzēts tikai pārtikas produktu uzglabāšanai mājas apstākļos.

- Nelieciiet pirkstus vai jebkādas priekšmetus ūdens dozatora atverē, ledus tekņē un ledus automāta spainī.
  - Tādējādi iespējams gūt ievainojumus vai radīt bojājumus.
- Nemēģiniet saviem spēkiem remontēt, izjaukt vai pārveidot ierīci.
- Neizmantojiet drošinātāju (piemēram, vara, tērauda stiepli, u. c.), kas neatbilst standarta drošinātājam.
- Ja jūsu ledusskapim vajadzīgs remonts vai atkārtota uzstādīšana, sazinieties ar tuvāko servisa centru.
  - Pretējā gadījumā var izraisīt elektriskās strāvas triecienu, aizdegšanos, problēmas ar izstrādājumu vai gūt ievainojumus.
- Ja no ledusskapja izdalās deguma smaka vai izplūst dūmi, nekavējoties atvienojiet ledusskapi no elektrotīkla un sazinieties ar „Samsung Electronics” servisa centru.
  - Pretējā gadījumā pastāv elektriskās strāvas trieciena vai aizdegšanās risks.
- Pirms ledusskapja iekšējās lampiņas nomaiņas izņemiet strāvas kontaktdakšu no kontaktligzdas.
  - Pretējā gadījumā pastāv elektriskās strāvas trieciena risks.
- Ja, mainot spuldzi, kas nav LED spuldze, rodas problēmas, sazinieties ar „Samsung” servisa centru.
- Elektrības kontaktdakšu stingri iespraudiet sienas kontaktligzdā.
- Neizmantojiet bojātu elektrības kontaktligzdu, bojātu strāvas vadu vai vaļīgu sienas kontaktligzdu.
  - Tādējādi var izraisīt elektriskās strāvas triecienu vai aizdegšanos.

# Drošības informācija

---

## Brīdinājumi par lietošanu

---

### **UZMANĪBU!**

- No jauna nesasaldējiet atkausētus pārtikas produktus.
  - Saldētā un atkausētā pārtika kaitīgās baktērijas savairosies ātrāk nekā svaigā.
  - Otrajā atkausēšanā sadalīsies vēl vairāk šūnu, izskalojot šķidrumu un mainot produkta integritāti.
- Neatkausējiet gaļu istabas temperatūrā.
  - Drošība būs atkarīga no tā, vai rīcība ar neapstrādāto produktu ir bijusi pareiza.
- Neievietojiet saldētavā stikla traukus, pudeles vai gāzētus dzērienus.
  - Trauks varētu sasalt un saplīst, radot ievainojumus.
- Izmantojiet tikai kopā ar ledusskapi piegādāto ledus automātu.
- Ja būsit prombūtnē ilgāku laika periodu (piemēram, dodoties atvaļinājumā) un neizmantosiet ūdens vai ledus automātus, noslēdziet ūdens padeves vārstu.
  - Pretējā gadījumā var rasties ūdens noplūde.
- Ja neizmantosiet ledusskapi ļoti ilgu laika periodu (3 nedēļas vai ilgāk), iztukšojiet ledusskapi, tostarp ledus spaini, atvienojiet to no strāvas, noslēdziet ūdens padeves vārstu, noslaukiet uz tā iekšsienām uzkrājušos mitrumu un atstājiet durvis atvērtas, lai novērstu pelējuma un smakas veidošanos.



- Lai izstrādājums darbotos optimāli, ievērojiet tālāk minētos norādījumus.
  - Pārtikas produktus nelieciet pārāk tuvu ventilācijas atverēm ierīces aizmugurē, jo tie var traucēt brīvai gaisa cirkulācijai ledusskapja nodalījumā.
  - Pirms produktu ievietošanas ledusskapī rūpīgi ietiniet tos vai ielieciet gaisa necaurlaidīgos traukos.
  - Ievērojiet saldēto produktu maksimālo glabāšanas laiku un derīguma termiņus.
  - Ledusskapi nav nepieciešams atvienot no strāvas avota, ja plānojat būt prombūtnē mazāk kā trīs nedēļas. Tomēr, ja būsiet prombūtnē ilgāk nekā trīs nedēļas, izņemiet visus pārtikas produktus un ledus spainī esošo ledu, atvienojiet ledusskapi no strāvas, noslēdziet ūdens padeves vārstu, noslaukiet uz tā iekšsienām uzkrājušos mitrumu un atstājiet durvis atvērtas, lai novērstu pelējuma un smakas veidošanos.
- Garantijas serviss un pārveidojumi
  - „Samsung” garantijas serviss neattiecas uz izmaiņām vai pārveidojumiem, ko trešā puse veikusi šai gatavajai ierīcei; turklāt „Samsung” neuzņemas atbildību par drošības problēmām un bojājumiem, kas radušies pēc trešās puses veiktiem pārveidojumiem.
- Neaizsedziet gaisa atveres ledusskapja iekšpusē.
  - Aizsprostojot gaisa atveres, īpaši ar plastmasas maisiņu, ledusskapi var pārdzesēt. Ja šis dzesēšanas periods ieilgst, ūdens filtrs var plīst un izraisīt ūdens noplūdi.
- Izmantojiet tikai ar ledusskapi piegādāto ledu automātu.

## Drošības informācija

---

- Izslaukiet tā iekšpusē uzkrājušos mitrumu un atstājiet durvis atvērtas.
  - Pretējā gadījumā ledusskapī var veidoties smaka un pelējums.
- Ja ledusskapis ir atvienots no strāvas avota, pirms atkārtotas pievienošanas jānogaida vismaz piecas minūtes.
- Ja ledusskapis ir samircis ūdenī, izņemiet strāvas kontaktdakšu un sazinieties ar „Samsung Electronics” servisa centru.
- Neskrāpējiet un spēcīgi nespiediet stikla virsmas.
  - Saplīsis stikls var izraisīt traumas un/vai īpašuma bojājumus.
- Ūdens tvertnē un ledus kubiņu paplātē leļiet tikai dzeramo ūdeni (ūdensvada ūdens, minerālūdens vai attīrīts ūdens).
  - Neļeļiet tvertnē tēju vai sporta dzērienus. Šādi rīkojoties, var sabojāt ledusskapi.
- Veicot šīs darbības, raugieties, lai neiesprūstu pirksti.
- Ja ledusskapis tiek applūdināts, sazinieties ar tuvāko servisa centru.
  - Iespējams elektriskās strāvas trieciens vai aizdegšanās risks.
- Neglabāļiet ledusskapja durvju plauktu tvertnēs augu eļļu. Eļļa var sabiezēt, kā rezultātā tā kļūst negaršīga un grūti lietojama. Tāpat eļļa var izšļakstīties no atvērtā iepakojuma, un rezultējošā eļļas noplūde var izraisīt durvju plauktu tvertņu plaisāšanu. Pēc eļļas iepakojuma atvēšanas to ieteicams uzglabāt vēsā un aptumšotā vietā, piemēram, virtuves skapītī vai pieliekamajā.
  - Augu eļļas piemēri: olīveļļa, kukurūzas eļļa, vīnogu kauliņu eļļa u.c.

---

## Brīdinājumi par tīrīšanu

---

### **UZMANĪBU!**

- Neizsmidziniet ūdeni tieši uz ledusskapja iekšējām vai ārējām virsmām.
  - Iespējama aizdegšanās vai elektriskās strāvas trieciens.
- Neizmantojiet fēnu ledusskapja iekšpuses žāvēšanai.
- Neievietojiet ledusskapī aizdegtu sveci, lai novērstu nepatīkamu smaku.
  - Tādējādi var izraisīt elektriskās strāvas triecienu vai aizdegšanos.
- Neizsmidziniet uz displeja tīrīšanas līdzekļus.
  - No displeja var atdalīties drukātie burti.
- Ja ierīcē iekļuvušas nepiemērotas vielas, piemēram, ūdens, atvienojiet strāvas kontaktdakšu un sazinieties ar tuvāko servisa centru.
  - Pretējā gadījumā ir iespējams elektriskās strāvas trieciens vai aizdegšanās.
- Lai notīrītu svešķermeņus vai putekļus no elektrības kontaktdakšas metāla spailēm, izmantojiet tīru, sausu drānu. Spraudņa tīrīšanai neizmantojiet slapju vai mitru drānu.
  - Pretējā gadījumā iespējama aizdegšanās vai elektriskās strāvas trieciens.
- Netīriet ierīci, smidzinot ūdeni tieši uz tās.
- Neizmantojiet tīrīšanai benzolu, šķīdinātāju, līdzekli „Clorox” vai hlorīdu.
  - Tie var sabojāt ierīces virsmu un izraisīt aizdegšanos.

## Drošības informācija

---

- Nelieciet pirkstus vai jebkādus priekšmetus ūdens padeves atverē.
  - Tādējādi iespējams gūt ievainojumus vai radīt bojājumus.
- Pirms tīrīšanas vai apkopes izņemiet ierīces kontaktdakšu no sienas kontaktligzdas.
  - Pretējā gadījumā ir iespējams elektriskās strāvas trieciens vai aizdegšanās.
- Ledusskapja tīrīšanai izmantojiet tīru sūkli vai mīkstu drānu, kas samitrināta siltā ūdenī, kam pievienots neitrāls mazgāšanas līdzeklis.
- Nelietojiet abrazīvus vai spēcīgas iedarbības tīrīšanas līdzekļus, piemēram, logu tīrīšanas aerosolus, abrazīvas tīrīšanas pastas, viegli uzliesmojošus šķidrums, sāļsskābi, tīrīšanas vasku, koncentrētus mazgāšanas līdzekļus, balinātājus vai tīrīšanas līdzekļus, kas satur naftas produktus, lai tīrītu ierīces ārējās virsmas (durvis un korpusu), plastmasas detaļas, durvju un iekšējos paneļus un blīvējumus.
  - Tie var saskrāpēt vai bojāt izmantotos materiālus.
- Netīriet stikla plauktus vai pārsegus ar siltu ūdeni, kamēr tie ir auksti. Stikla plaukti un pārsegi var saplīst, ja tie tiek pakļauti straujām temperatūras maiņām vai triecienam, piemēram, uzsitot vai nometot zemē.

---

## Būtiski svarīgi brīdinājumi par likvidēšanu

---

### BRĪDINĀJUMS

- Izstrādājuma iesaiņojuma materiālus likvidējiet videi nekaitīgā veidā.
- Pirms likvidēšanas pārlicinieties, vai ierīces aizmugurē nav bojāta kāda no caurulēm.
- Kā aukstumnesējs tiek izmantots R-600a vai R-134a. Apskatiet kompresora plāksnīti ierīces aizmugurē vai nominālo vērtību plāksnīti ledusskapja iekšpusē, lai uzzinātu, kurš aukstumnesējs ir izmantots jūsu ledusskapī. Ja šis aukstumnesējs satur viegli uzliesmojošu gāzi (aukstumnesēju R-600a), sazinieties ar vietējo pašvaldību, lai uzzinātu par šā izstrādājuma drošu likvidēšanu.
- Likvidējot šo ledusskapī, noņemiet durvis, durvju blīves un durvju fiksatoru, lai iekšpusē nevarētu tikt iesprostoti mazi bērni vai dzīvnieki. Pieskatiet bērnus, lai viņi nerotaļātos ar ierīci. Ierīcē iesprostots bērns var savainoties vai nosmakt.
  - Ierīcē iesprostots bērns var tikt savainots vai nosmakt.
- Izolācijai ir izmantots ciklopentāns. Izolācijas materiāla gāzēm ir jāievēro īpaša likvidēšanas procedūra. Saņemiet ar vietējām iestādēm un noskaidrojiet informāciju par videi drošu šā izstrādājuma likvidēšanu.
- Pēc izsaiņošanas noglabājiet iepakojuma materiālus bērniem nepieejamā vietā, jo tie var būt bīstami.
  - Uzmaucot maisiņu galvā, bērns var nosmakt.



# Drošības informācija

---

## Citi padomi pareizai izmantošanai

---

- Elektroapgādes traucējumu gadījumā sazinieties ar vietējo elektroenerģijas uzņēmumu un noskaidrojiet, kad traucējumi tiks novērsti.
  - Vairākums elektroapgādes traucējumu, kurus novērš stundas vai divu stundu laikā, neietekmē ledusskapja temperatūru. Tomēr strāvas padeves pārtraukuma laikā centieties iespējami retāk atvērt durvis.
  - Ja strāvas padeves pārtraukums ir ilgāks par 24 stundām, izņemiet un izmetiet visus saldētos produktus.
- Ja ledusskapis ilgāku laiku stāv vietā, kur apkārtējā gaisa temperatūra pastāvīgi ir zemāka par ierīces darbībai paredzēto temperatūru, ledusskapis var darboties ar pārtraukumiem (saldētie produkti var kust vai saldētās pārtikas nodalījumā var paaugstināties temperatūra).
- Atsevišķi produkti, ja tos uzglabā augstākā temperatūrā, varētu sabojāties.
- Jūsu ierīcē neveidojas apsarmojums, tāpēc tā nav manuāli jāatkausē. Tas notiek automātiski.
- Temperatūras paaugstināšanās atkausēšanas laikā atbilst ISO prasībām. Ja ierīces atkausēšanas laikā vēlaties novērst nevēlamu sasaldētās pārtikas temperatūras paaugstināšanos, ietiniet sasaldēto pārtiku vairākās avīzes kārtās.
- No jauna nesaldējiet iepriekš pilnībā atkausētus pārtikas produktus.



## Norādījumi par EEIA



Izstrādājuma pareiza likvidēšana (Attiecas uz nolietotām elektriskām un elektroniskām ierīcēm)

(Piemērojams valstīs ar atsevišķām savākšanas sistēmām)

Šis uz izstrādājuma un tā piederumiem vai pievienotajā dokumentācijā izvietotais marķējums norāda, ka izstrādājumu un tā elektroniskos piederumus (piem., uzlādes ierīci, austiņas, USB kabeli) pēc ekspluatācijas laika beigām nedrīkst likvidēt kopā ar citiem sadzīves atkritumiem. Lai nepieļautu atkritumu nekontrolētas likvidēšanas radītu varbūtēju kaitējumu videi un cilvēku veselībai, lūdzam minētās ierīces nošķirt no citiem atkritumiem un disciplinēti nodot pienācīgai pārstrādei, tā sekmējot materiālo resursu atkārtotu izmantošanu.

Lai uzzinātu, kur un kā minētās ierīces iespējams nodot ekoloģiski drošai pārstrādei, mājsaimniecībām jāsaazinās ar izstrādājuma pārdevēju vai savu pašvaldību.

Iestādēm un uzņēmumiem jāsaazinās ar izstrādājuma piegādātāju un jāiepazīstas ar pirkuma līguma nosacījumiem. Izstrādājumu un tā elektroniskos piederumus nedrīkst nodot likvidēšanai kopā ar citiem iestāžu un uzņēmumu atkritumiem.

Informāciju par Samsung saistībām attiecībā pret apkārtējo vidi un produktu normatīvajām prasībām, piem., ķīmikāliju reģistrēšanu, vērtēšanu, licencēšanu un ierobežošanu (REACH), elektrisko un elektronisko iekārtu atkritumiem (WEEE), baterijām, skatiet mūsu ilgstpējības tīmekļa vietnē, kas pieejama [www.samsung.com](http://www.samsung.com).

(Tikai izstrādājumiem, kas pārdoti Eiropas valstīs un Apvienotajā Karalistē)

# Uzstādīšana

Pirms šā ledusskapja lietošanas rūpīgi izpildiet šos norādījumus, lai nodrošinātu pareizu uzstādīšanu un novērstu nelaimes gadījumu iespējamību.

## ⚠ BRĪDINĀJUMS

- Izmantojiet ledusskapi tikai šajā lietotāja rokasgrāmatā aprakstītajam nolūkam.
- Visas apkopes darbības jāveic kvalificētam tehnikam.
- Izstrādājuma iepakojuma materiālu likvidējiet atbilstoši vietējiem noteikumiem.
- Lai izvairītos no elektriskās strāvas trieciena, atvienojiet strāvas vadu pirms veicat apkopes darbus vai detaļu nomainīu.

## Ledusskapja pārskats

Atkarībā no modeļa un valsts ledusskapja faktiskais attēls un daļas var atšķirties.

Normāla tipa

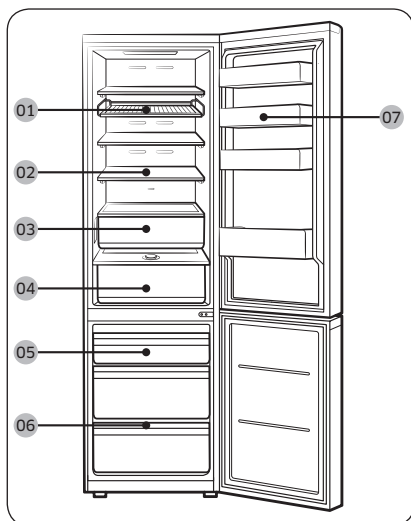

Dozētāja tipa

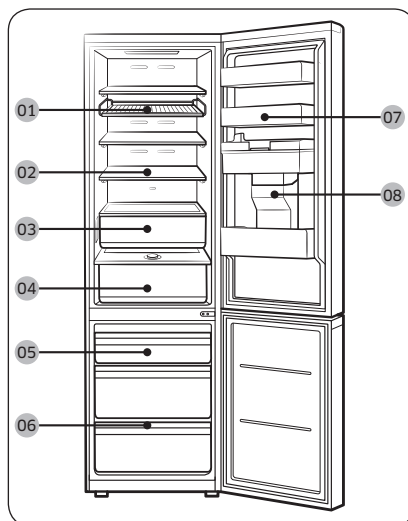

**01** Statīvs un plaukts \*

**02** Ledusskapja plaukts/  
nolokāmais plaukts \*

**03** Optimal Fresh+ \*

**04** Humidity Fresh \* / Humidity  
Fresh+ \*

**05** Saldētavas kaste

**06** Saldētavas plaukts \*

**07** Ledusskapja durvju plaukts

**08** Ūdens tvertne \*\*

\* tikai attiecīgajiem modeļiem

\*\* tikai dozatora tipa modeļiem



## **PIEZĪME**

- Lai nodrošinātu labāku energoefektivitāti, raugieties, lai visi plaukti, atvilktnes un grozi būtu novietoti sākotnējās vietās.
- Lai iegūtu vairāk vietas, varat izņemt visas atvilktnes, kā arī saldētavas apakšējā atvilktnē esošo saldētavas plauktu (tikai atbilstošiem modeļiem), tā kā tas neietekmē ledusskapja termiskās un mehāniskās īpašības. Norādītais sasaldēto pārtikas produktu nodalījuma uzglabāšanas tilpums ir aprēķināts ar šīm atvilktnēm izņemtām.
- Ja saldētavas durvis ilgāk par 2 minūtēm ir atvērtas platāk par 4°, atskan brīdinājuma signāls. Aizveriet saldētavas durvis, kad dzirdat brīdinājuma signālu. (tikai modeļi RB38A\*B\*A\*\*\*, RB38A\*B\*B\*\*\*, RB38A\*B\*3\*\*\*)

## Uzstādīšanas darbības

### 1. DARBĪBA Izvēlieties vietu

#### Vietas prasības:

- stabila līdzena virsma bez paklāja vai grīdas seguma, kas varētu aizšķērsot ventilāciju;
- tālu no tiešiem saules stariem;
- pietiekami daudz vietas durvju atvēršanai un aizvēršanai;
- tālu no siltuma avotiem;
- pietiekami daudz vietas tehniskajai apkopei un apkopei;
- temperatūras diapazons: no 10 °C līdz 43 °C.

# Uzstādīšana

## Atstarpe

Uzstādīšanai vajadzīgās platības prasības skatiet tālāk norādītajos attēlos un tabulās.

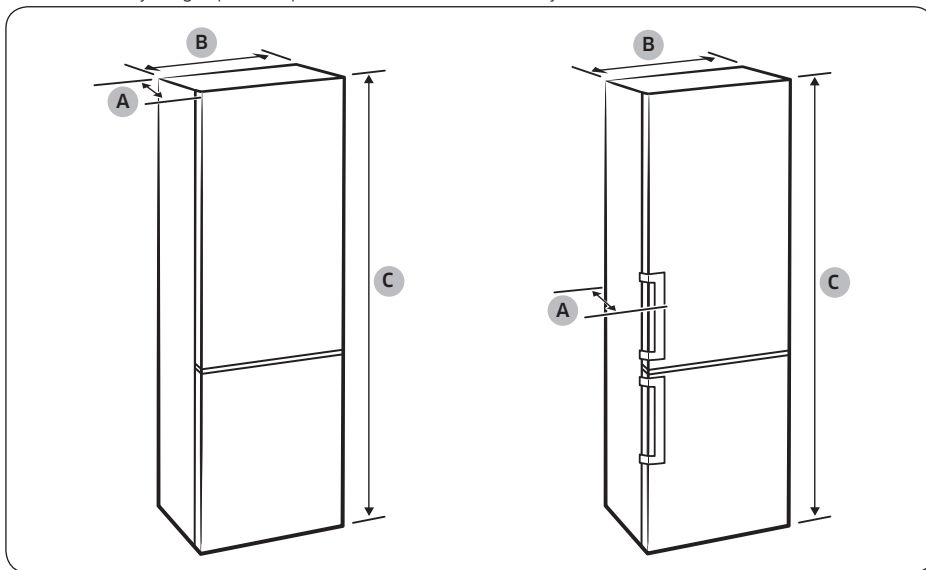

Uzstādīšana

Modelis	Tips ar iedobi rokturiem			Tips ar uz āru izvirzītiem rokturiem			Pasūtījuma tips	
	RB34T* RB3CT* RL34T*	RB36T* RB3DT* RL36T*	RB38T* RB3ET* RL38T*	RB34T* RB3CT* RL34T*	RB36T* RB3DT* RL36T*	RB38T* RB3ET* RL38T*	RB34A* RL34A*	RB38A* RL38A*
Dziļums „A”	658			720			658	
Platums „B”	595			595			595	
Kopējais augstums „C”	1853	1935	2030	1853	1935	2030	1853	2030

(mērvienība: mm)

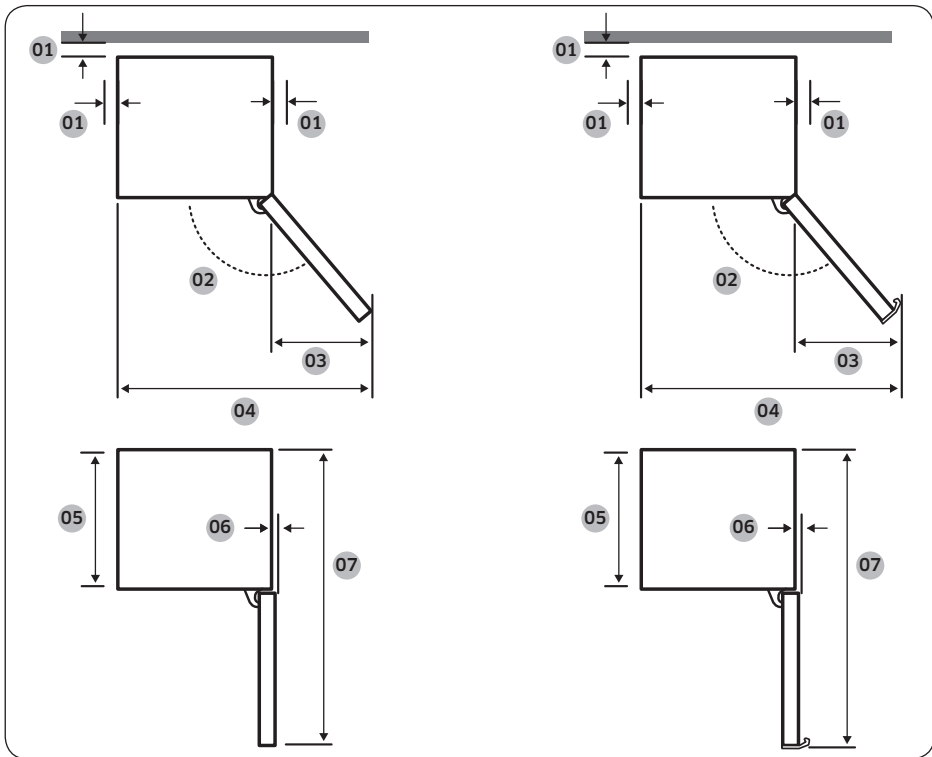

Uzstādīšana

Modelis	Tips ar iedobi rokturiem	Tips ar uz āru izvirzītiem rokturiem	Pasūtījuma tips
01	ieteicams ne mazāk kā 50 mm	ieteicams ne mazāk kā 50 mm	ieteicams ne mazāk kā 50 mm
02	135°	135°	105°
03	404	433	191
04	999	1028	786
05	595	595	595
06	6	6	0
07	1210	1217,5	1207

(mērvienība: mm)

**PIEZĪME**

Tabulā norādītie mērījumi var atšķirties atkarībā no mērīšanas metodes.

# Uzstādīšana

## 2. DARBĪBA Atstarpe (tikai attiecīgajiem modeļiem)

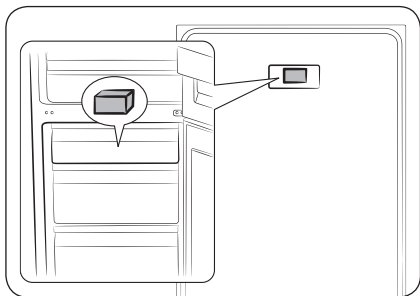

1. Atveriet durvis un atrodiet komplektācijā iekļauto starpliku (pelēks bloķētājs).
2. Izsaņojiet starpliku un pievienojiet to ledusskapja aizmugurē, kā parādīts attēlā. Tās palīdz nodrošināt gaisa cirkulāciju aizmugures sienā un samazināt elektroenerģijas patēriņu.

## 3. DARBĪBA Novietošana uz grīdas

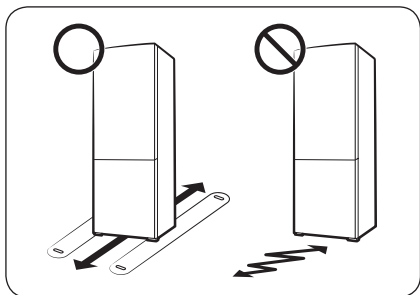

- Virsmai ledusskapja uzstādīšanas vietā jāspēj noturēt pilnīgi piekrautu ledusskapi.
- Lai saudzētu grīdu, zem katras ledusskapja kājas palieciet lielu kartona gabalu.
- Lai saudzētu grīdu, pēc novietošanas galīgajā pozīcijā nepārvietojiet ledusskapi, izņemot gadījumus, kad tas vajadzīgs. Ja ledusskapis jāpārvieto, pārvietošanas ceļā paklājiet plānu papīru vai drānu, piemēram, vecu paklāju.

#### 4. DARBĪBA Noregulējiet regulējamās kājas

##### ⚠ UZMANĪBU!

- Ledusskapja nolīmeņošana ir jāveic uz līdzenas, stabilas grīdas. Pretējā gadījumā var rasties ledusskapja bojājumi vai traumas.
- Nolīmeņošana ir jāveic, kad ledusskapis ir tukšs. Pārbaudiet, vai ledusskapī nav palikuši kādi pārtikas produkti.
- Drošības labad priekšu iestatiet nedaudz augstāk par aizmuguri.

Ledusskapi var nolīmeņot, izmantojot priekšējās kājas, kas nolīmeņošanas nolūkā ir aprīkots ar speciālu skrūvi (līmeņotāju). Nolīmeņošanai izmantojiet plakano skrūvgriezi.

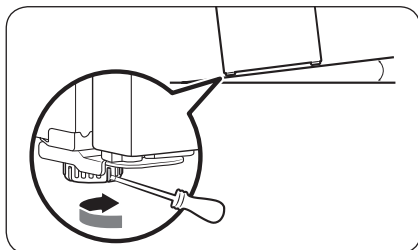

##### Lai pielāgotu augstumu kreisajā pusē:

Ievietojiet plakano skrūvgriezi priekšējās kreisās kājas līmeņotājā. Grieziet līmeņotāju pulksteņrādītāju kustības virzienā, lai paceltu, vai grieziet pretēji pulksteņrādītāju kustības virzienam, lai nolaistu.

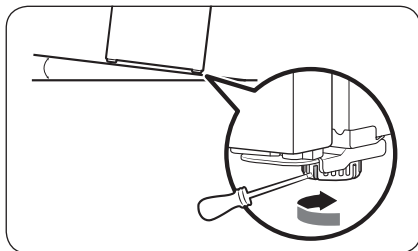

##### Lai pielāgotu augstumu labajā pusē:

Ievietojiet plakano skrūvgriezi priekšējās labās kājas līmeņotājā. Grieziet līmeņotāju pulksteņrādītāju kustības virzienā, lai paceltu, vai grieziet pretēji pulksteņrādītāju kustības virzienam, lai nolaistu.

# Uzstādīšana

## 5. DARBĪBA Sākotnējie iestatījumi

Izpildot nākamās darbības, ledusskapis būs pilnībā sagatavots ekspluatācijai.

1. Noņemiet no katra plaukta stūra putupoliuretāna loksnes, kas uzstādītas ar nolūku pasargāt ledusskapi transportēšanas laikā.
2. Iespraudiet strāvas vadu sienas kontaktligzdā, lai ieslēgtu ledusskapi.
3. Atveriet durvis un pārliedzieties, ka iekšējais apgaismojums ieslēdzas.
4. Iestatiet temperatūras uz zemāko temperatūru un nogaidiet vienu stundu. Ledusskapis nedaudz atdzisis un motors darbosies vienmērīgi.
5. Nogaidiet, līdz ledusskapī ir iestatītā temperatūra. Tagad ledusskapis ir gatavs lietošanai.

### PIEZĪME

Kad ledusskapis ieslēgsies, atskanēs brīdinājuma signāls. Lai izslēgtu brīdinājuma signālu, pieskarieties < , ○ vai > .

## 6. DARBĪBA Temperatūras brīdinājuma funkcija (tikai attiecīgajiem modeļiem)

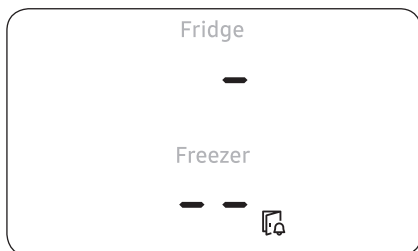

- Ja saldētavas temperatūra ir pārāk augsta elektroapgādes traucējumu dēļ, displejs mirgo, kā parādīts attēlā.
  - Ja nospiežat jebkuru pogu (< , ○ vai > ), displejā uz 5 sekundēm tiek attēlota "augstākā temperatūra", kas sasniegta saldētavā un ledusskapī.
- Šis brīdinājums var parādīties:
  - kad ierīce tiek ieslēgta pirmo reizi pēc uzstādīšanas;
  - kad saldētavā ir sasniegta pārāk augsta temperatūra elektroapgādes traucējumu dēļ.

## 7. DARBĪBA Galīgā pārbaude

Pēc uzstādīšanas pabeigšanas pārliedzieties, ka:

- ledusskapis ir pievienots elektrības kontaktligzdai un pareizi iezemēts;
- ledusskapis ir novietots uz līdzenas, horizontālas virsmas un atstarpe līdz sienai vai skapim ir pieņemama;
- ledusskapis ir nolīmeņots un stabili stāv uz grīdas;
- durvis brīvi atveras un aizveras un, atverot durvis, iekšējais apgaismojums ieslēdzas automātiski.

# Darbība

## Vadības panelis

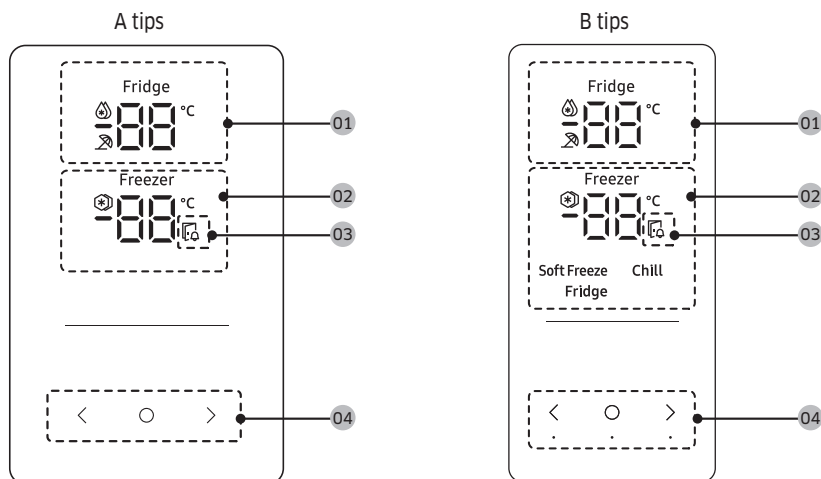

<b>01</b> Ledusskapja indikators	<ul style="list-style-type: none"> <li>Attēlo pašreizējo vai vēlamo ledusskapja temperatūras iestatījumu.</li> <li> norāda, ka funkcija Atrā dzesēšana ir ieslēgta.</li> <li> norāda, ka funkcija Atvaļinājums ir ieslēgta.</li> </ul>
<b>02</b> Saldētavas indikators	<ul style="list-style-type: none"> <li>Attēlo pašreizējo vai vēlamo saldētavas temperatūras iestatījumu.</li> <li> norāda, ka funkcija Intensīvā saldēšana ir ieslēgta.</li> </ul>
<b>03</b> Atvērtu durvju indikators	Šis indikators mirgo ar trauksmes signālu, ja durvis ir atvērtas ilgāk par 2 minūtēm.
<b>04</b> Pogas	<ul style="list-style-type: none"> <li>Kad displejs ir ieslēgts, pieskarieties jebkurai pogai, lai "pamodinātu" displeju.</li> <li>Izmantojiet , lai izvēlētos ledusskapi vai saldētavu un  vai , lai izvēlētos vēlamo temperatūru vai funkciju izvēlētajam nodalījumam.</li> </ul>



### PIEZĪME

- Vadības panelis ir veidots, lai paliktu ieslēgts, kad ledusskapis netiek izmantots. Tas kļūst aktīvs un iedegas tikai, kad atverat durvis vai pieskarieties pogām.
- Ja durvis tiek atstātas atvērtas 5 minūtes, iekšējā gaisma mirgos 5 minūtes un pēc tam ieslēgsies. Tas paredzēts, lai brīdinātu lietotājus ar dzirdes traucējumiem, ka durvis ir atvērtas. Ņemiet vērā, ka šī funkcija ir normāla.



# Darbība

## Vēlamās temperatūras vai funkcijas iestatīšana

1. Pieskarieties jebkurai pogai (<, ○ vai >), lai "pamodinātu" displeju.
  - Šī darbība, iespējams, neattiecas uz dažiem modeļiem.
2. Pieskarieties ○, lai atlasītu ledusskapi vai saldētavu.
  - Mirgo izvēlēta nodalījuma indikators.
  - Celsija grādu simbols (°C) nemirgo.
3. Pieskarieties < vai >, lai atlasītu vēlamo temperatūru vai funkciju.
  - Skatiet tabulu katram nodalījumam pieejamajai izvēlei.

Fridge (Ledusskapis)	<ul style="list-style-type: none"><li>• Pieejamā izvēle:  (Ātrā dzesēšana) ⇄ 1 °C ⇄ 2 °C ⇄ 3 °C ⇄ 4 °C ⇄ 5 °C ⇄ 6 °C ⇄ 7 °C ⇄  (Atvaļinājums)</li><li>• Režīms Ātrā dzesēšana pātrina dzesēšanas procesu līdz ventilatora maksimālajam ātrumam. Ledusskapis divas ar pusi stundas darbojas ar maksimālo ātrumu, pēc tam turpina darboties iepriekšējā temperatūrā.</li><li>• Ja dodaties atvaļinājumā vai darba komandējumā vai ledusskapi neizmantošiet ilgāku laiku, lietojiet funkciju Atvaļinājums. Ledusskapja temperatūra tiks turēta zem 17 °C, bet saldētavai paliks aktīva iepriekš iestatītā temperatūra.</li></ul>
----------------------	-------------------------------------------------------------------------------------------------------------------------------------------------------------------------------------------------------------------------------------------------------------------------------------------------------------------------------------------------------------------------------------------------------------------------------------------------------------------------------------------------------------------------------------------------------------------------------------------------------------------------------------------------------------------------------------------------------------------------------------------------------------------------------------------------



Freezer (Saldētava)	<ul style="list-style-type: none"> <li>Pieejamā izvēle:  <b>[A tips]:</b>  (Intensīvā saldēšana) ↔ -23 °C ↔ -22 °C ↔ -21 °C ↔ -20 °C ↔ -19 °C ↔ -18 °C ↔ -17 °C ↔ -16 °C ↔ -15 °C  <b>[B tips]:</b>  (Intensīvā saldēšana) ↔ -23 °C ↔ -22 °C ↔ -21 °C ↔ -20 °C ↔ -19 °C ↔ -18 °C ↔ -17 °C ↔ -16 °C ↔ -15 °C ↔ Soft Freeze (Vieglā saldēšana) (-5 °C) ↔ Chill (Atdzesēšana) (-1 °C) ↔ Fridge (Ledusskapis) (2 °C)</li> <li>Režīms Intensīvā saldēšana paātrina saldēšanas procesu līdz ventilatora maksimālajam ātrumam. Saldētava 50 stundas darbojas ar maksimālo ātrumu, pēc tam turpina darboties iepriekšējā temperatūrā. Lai sasaldētu lielu daudzumu pārtikas produktu, aktivizējiet režīmu Intensīvā saldēšana vismaz 20 stundas pirms pārtikas produktu ievietošanas saldētavā.</li> <li><b>Saldētavas režīmu apraksti (tikai B tipam)</b> <ul style="list-style-type: none"> <li>Vieglā saldēšana (-5 °C): Saldētavas zivs vai gaļas glabāšanai pirms pilnīgas atkausēšanas.</li> <li>Atdzesēšana (-1 °C): Ideāli piemērots gaļas un svaigu jūras produktu glabāšanai.</li> <li>Ledusskapis (2 °C): Augļu un dārzeņu glabāšanai.</li> </ul> </li> <li><b>⚠ UZMANĪBU (tikai B tipam)</b> <ul style="list-style-type: none"> <li>Ja iestatāt režīmu Freezer (Saldētava) uz Soft Freeze (Vieglā saldēšana), Chill (Atdzesēšana) vai Fridge (Ledusskapis), saldētavas temperatūra celsies, un no glabātās pārtikas var tecēt sula, kad tā sāk atkust.</li> <li>Neglabājiet gaļu vai zivis ilgstošu laika periodu, izmantojot režīmu Soft Freeze (Vieglā saldēšana) vai Chill (Atdzesēšana). Šie produkti var sabojāties, jo temperatūra šajos režīmos nav pietiekoši ilglaicīgai gaļas vai zivs glabāšanai.</li> </ul> </li> <li><b>📖 PIEZĪME</b>  Šīs funkcijas izmantošanas laikā palielināsies ledusskapja enerģijas patēriņš. Atcerieties to izslēgt, kad jums to nav nepieciešams izmantot, un ieslēdziet sākotnējo saldētavas temperatūras iestatījumu.</li> </ul>
---------------------	-------------------------------------------------------------------------------------------------------------------------------------------------------------------------------------------------------------------------------------------------------------------------------------------------------------------------------------------------------------------------------------------------------------------------------------------------------------------------------------------------------------------------------------------------------------------------------------------------------------------------------------------------------------------------------------------------------------------------------------------------------------------------------------------------------------------------------------------------------------------------------------------------------------------------------------------------------------------------------------------------------------------------------------------------------------------------------------------------------------------------------------------------------------------------------------------------------------------------------------------------------------------------------------------------------------------------------------------------------------------------------------------------------------------------------------------------------------------------------------------------------------------------------------------------------------------------------------------------------------------------------------------------------------------------------------------------------------------------------------------------------------------------------------------------------------------------------------------------------------------------------------------------------------------------------------------------------------------------------------------------------------------------------------------------------------------------------------------------------------------------------------------------------------

4. Pagaidiet, kamēr izvēlētā nodalījuma indikators pārstāj mirgot, vai pieskarieties , lai apstiprinātu savu izvēli.

** PIEZĪME**

Izmantojot Ātrā dzesēšana vai Intensīvā saldēšana, palielinās elektroenerģijas patēriņš.

# Darbība

## Īpašas funkcijas

Atkarībā no modeļa un valsts jūsu ledusskapja faktiskais attēls un īpašas funkcijas var atšķirties.

### Ūdens dozators (tikai attiecīgajiem modeļiem)

Izmantojot ūdens dozatoru, varat ātri ieliet ūdeni, neatverot ledusskapja durvis. Pirms lietošanas ūdens tvertnei ir jābūt piepildītai ar dzeramo ūdeni.

### Ūdens tvertnes piepildīšana ar dzeramo ūdeni

Atveriet durvis un atrodiet ūdens tvertni, kas ir novietota durvju plauktu zonā.

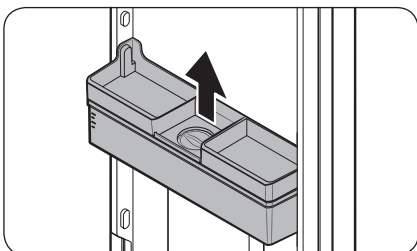

1. Turiet ūdens tvertni abās pusēs aiz rokturiem un paceliet to, lai izņemtu.

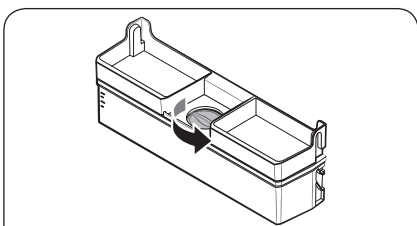

2. Piepildiet ūdens tvertni ar ne vairāk kā 3,5 litriem (MAKS.) dzeramā ūdens. Lai ielietu ūdeni, varat noņemt vai nu augšējo vāciņu vai pārsegu.

#### ⚠ UZMANĪBU!

- Ūdens dozators ir paredzēts dzeramajam ūdenim. Piepildiet ūdens tvertni tikai ar dzeramo ūdeni. Nepiepildiet to ar citiem šķidrumiem.
- Nepārpildiet ūdens tvertni, jo tā var pārplūst.

#### 📖 PIEZĪME

Pirmajā lietošanas reizē rūpīgi iztīriet ūdens tvertni.

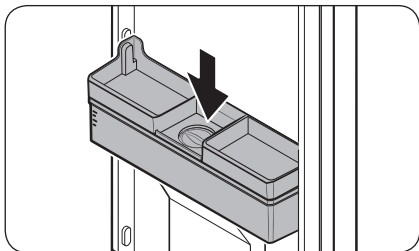

3. Ievietojiet ūdens tvertni atpakaļ ledusskapi un aizveriet durvis. Pārļiecinieties, vai ūdens tvertnes izvads ir vērsts uz priekšu.

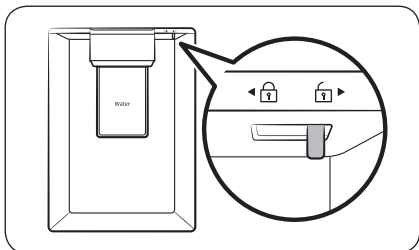

4. Novietojiet ūdens glāzi zem dozatora ūdens izvades un nesteidzīgi nospiediet dozatora sviru, lai ielietu ūdeni. Pārļiecinieties, vai ūdens tvertne ir atbloķēta.

**⚠ UZMANĪBU!**

- Neglabājiet vienības uz ūdens tvertnes vāka.
- Nemēģiniet piepildīt ūdens tvertni, neizņemot to no durvīm.
- Pārbaudiet, vai ūdens tvertne ir pienācīgi noslēgta.
- Neizmantojiet ledusskapi, ja ūdens tvertne nav ievietota. Tādējādi var samazināties veiktspēja un efektivitāte.
- Lai ūdens neizšļakstītos, novietojiet glāzi vienā līmenī ar dozatora sviru.

**📖 PIEZĪME**

Lai efektīvāk izmantotu telpu, ūdens tvertnē var glabāt pārtiku. Šādā gadījumā noņemiet tvertnes vāku.

# Darbība

## Optimal Fresh+ (tikai atbilstošiem modeļiem)

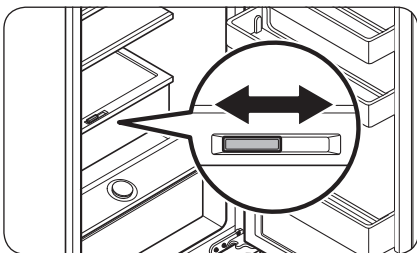

Optimal Fresh+ atvilktnē ļauj jums sadalīt nodalījumu divās atsevišķās zonās, izmantojot Flex Divider.

Glabājiet gaļu un zivis kreisajā Optimal Fresh+ pusē, un dārzeņus un augļus labajā pusē.

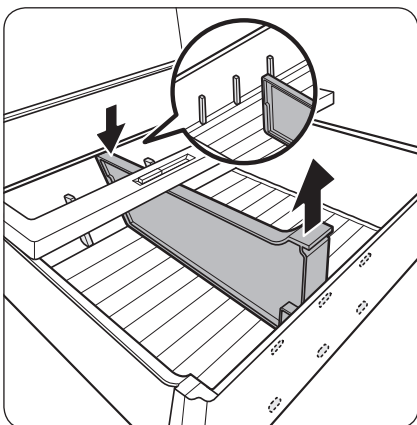

### Flex Divider izņemšana

Piespiežot aizmugures daļu, pavelciet uz augšu sānus, lai izņemtu.

## Humidity Fresh+ (tikai atbilstošiem modeļiem)

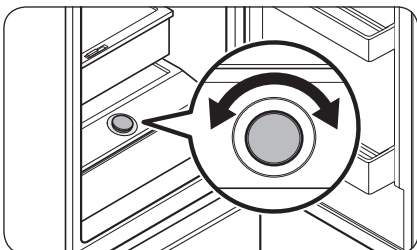

Humidity Fresh+ ļauj jums regulēt mitrumu.

Pagrieziet vadības ciparnīcu pa kreisi vai pa labi, lai regulētu vēlamu mitrumu.

## Saldētavas plaukta izmantošana (tikai atbilstošiem modeļiem)

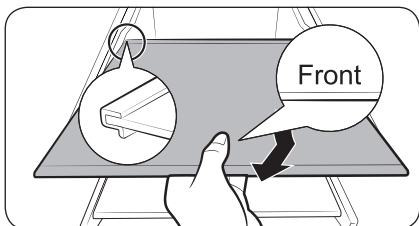
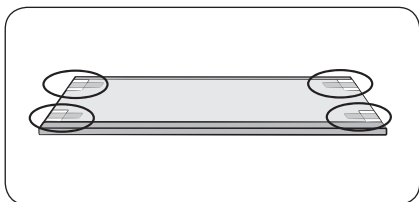
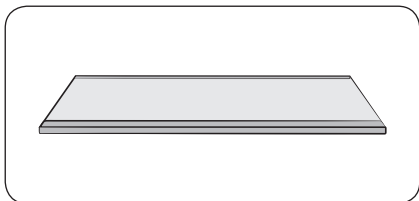

### ⚠ UZMANĪBU!

- Neievietojiet plauktu otrādi vai apgrieztā veidā.
- Kad neizmantojat saldētavas plauktu, glabājiet to drošā vietā vēlākai izmantošanai.

### 📖 PIEZĪME

Glabājot stikla tvertni uz rūdītā plaukta, berzes ietekmē var rasties skrāpējumi.

Lai iegūtu vairāk vietas, varat izņemt visas atvilktnes, kā arī apakšējā atvilktnē esošo saldētavas plauktu, tā kā tas neietekmē ledusskapja termiskās un mehāniskās īpašības.

Norādītais sasaldēto pārtikas produktu nodalījuma uzglabāšanas tilpums ir aprēķināts ar šīm atvilktnēm izņemtām.

(Singapūras modeļa gadījumā norādītais tilpums ir aprēķināts, izņemot tikai augšējo un vidējo atvilktni.)

1. Noņemiet pie plaukta piestiprināto lenti.
2. Izņemiet arī visas atvilktnes, lai saliktu plauktu.
3. Ievietojiet saldētavas plauktu ar atzīmi "Priekšpuse" uz augšu. Ja nav iespējams noteikt atzīmi "Priekšpuse", vispirms ievietojiet plaukta izvirkto daļu, kā parādīts attēlā.

# Apkope

## Durvju roktura pozīcijas apgriešana (modeļiem ar uz āru izvirzītiem rokturiem)

### **PIEZĪME**

Šī procedūra attiecas gan uz ledusskapi, gan saldētavu.

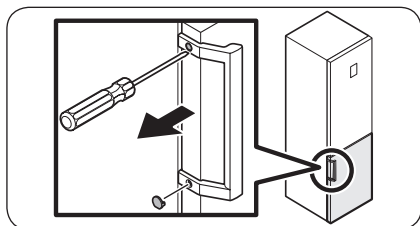

1. Izmantojiet plakano skrūvgriezi, lai noņemtu skrūvju pārsegus.
  - Pēc roktura noņemšanas uzlieciet skrūvju pārsegus atpakaļ uz skrūvju caurumiem.

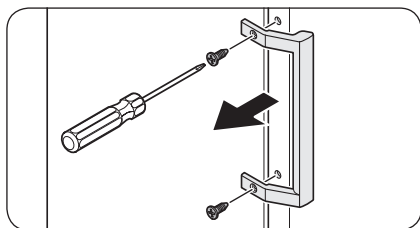

2. Izmantojiet Phillips skrūvgriezi, lai atskrūvētu skrūves un noņemtu rokturi.

### **PIEZĪME**

Izmantojiet šīs skrūves, lai pievilktu rokturi pretējā pusē.

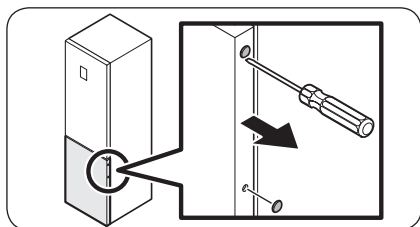

3. Durvju otrā pusē izmantojiet plakano skrūvgriezi, lai noņemtu skrūvju pārsegus.

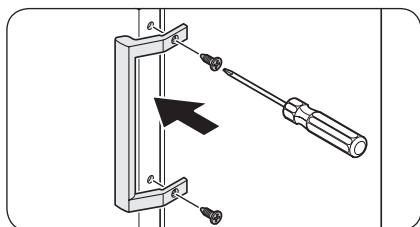

4. Novietojiet rokturi durvju otrā pusē un izmantojiet Phillips skrūvgriezi, lai pievienotu rokturi ar skrūvēm.

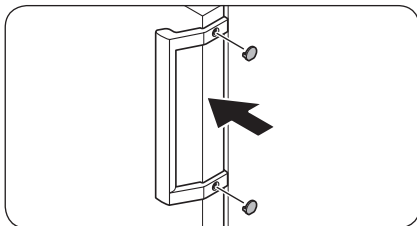

5. Pievienojiet skrūvju pārsegus.

## Durvju atvēruma virziena maiņa (tikai attiecīgajiem modeļiem)

### ⚠ BRĪDINĀJUMS

- Ledusskapja sasvēršanai/nolikšanai nepieciešami vismaz 2 cilvēki.
- Atvienojiet barošanas vadu pirms durvju apgriešanas otrādi.

### Nepieciešamie instrumenti (nav iekļauti komplektācijā)

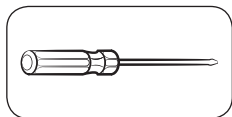

Phillips skrūvgriezis

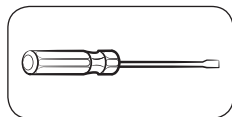

Plakanais skrūvgriezis



11 mm uzgriežņatslēga

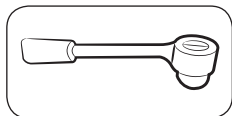

10 mm mucīņu tipa  
uzgriežņatslēga

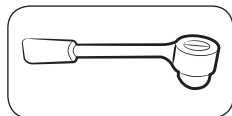

8 mm mucīņu tipa  
uzgriežņatslēga



10 mm uzgriežņatslēga

# Apkope

## Piederumi

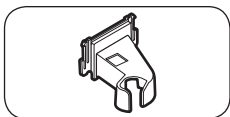

Augšējais kreisās puses eņģes pārsegs

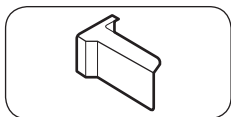

Augšējais labās puses durvju pārsegs (tikai attiecīgajiem modeļiem)

### ⚠ UZMANĪBU!

- Uzmanieties, lai šī procesa laikā nesabojātu vadus un savienotājus.
- Drošības nolūkā visas durvju atvēruma virziena maiņas procedūras laikā glabājiet mazās ledusskapja detaļas (skrūves, vāciņus u.c.) bērniem un zīdaiņiem nepieejamā vietā.
- Durvju apgriešanas procesa laikā glabājiet visas skrūves un citas noņemtās daļas drošā vietā.

### 📖 PIEZĪME

- Samsung iesaka ledusskapja durvju atvēruma virziena maiņu veikt tikai pie Samsung apstiprinātiem apkopes speciālistiem. Šis ir maksas pakalpojums, kura izmaksas sedz pats klients.
- Pirms durvju apgriešanas uz grīdas novietojiet aizsargmateriālu (piemēram, kartona kasti), uz kura droši varat novietot noņemtās daļas, visa procesa laikā novēršot bojājumu rašanos.

## Durvju apgriešana otrādi

### 📖 PIEZĪME

Modeļiem ar rokturiem vispirms apgrieziet rokturus. (Papildu informāciju skatiet "Durvju roktura pozīcijas apgriešana (modeļiem ar uz āru izvirzītiem rokturiem)" sadaļā.)

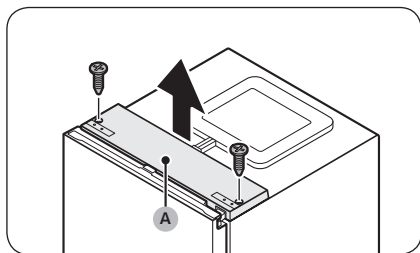

1. Kad ledusskapja durvis ir aizvērtas, izmantojiet Phillips skrūvgriezi, lai noņemtu skrūves, kas fiksē augšējo pārsegu (A).



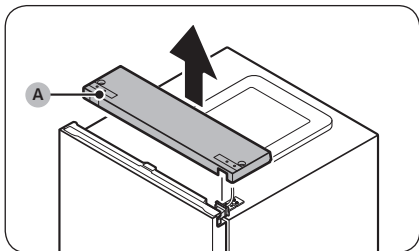

2. Uzmanīgi paceliet augšējo pārsegu (A) un novietojiet to uz ledusskapja.
  - Esiet uzmanīgi, paceļot augšējo pārsegu (A). Zem tā ir savienots vads.

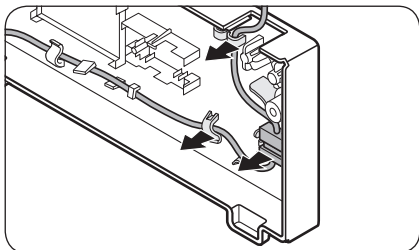

3. Noņemiet vadu un vada savienotāju, kas atrodas uz turētāja zem augšējā pārsega.
  - Šī darbība iespējams neattiecas uz dažiem modeļiem.

**⚠ UZMANĪBU!**

Nevelciet savienotājus pārāk stipri.

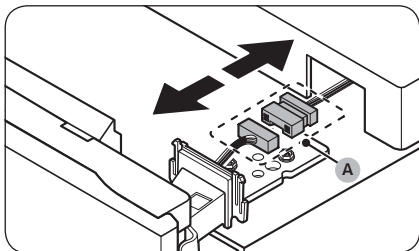

4. Atvienojiet vada savienotāju (A).
  - Šī darbība iespējams neattiecas uz dažiem modeļiem.

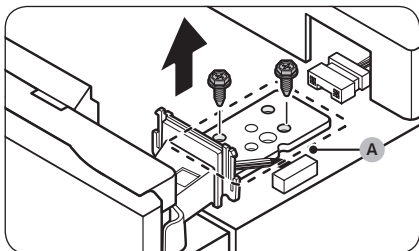

5. Izmantojiet mucīņu tipa uzgriežņu atslēgu (8 mm), lai noņemtu skrūves, kas fiksē augšējo eņģi (A).

**⚠ UZMANĪBU!**

Lai novērstu ledusskapja durvju nokrišanu, cieši satveriet un atbalstiet tās, kamēr noņemat skrūves.

**📌 PIEZĪME**

Jūs varat izmantot arī Phillips skrūvgriezi, lai noņemtu skrūves.

# Apkope

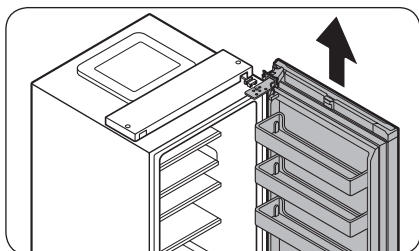

6. Atveriet ledusskapja durvis un pēc tam paceliet durvis, lai izņemtu tās no vidējām eņģēm. Uzglabājiet durvis drošā vietā.

**⚠ UZMANĪBU!**

Durvis ir smagas. Lai izvairītos no bojājumiem vai personīgām traumām, ievērojiet piesardzību durvju atvienošanas laikā.

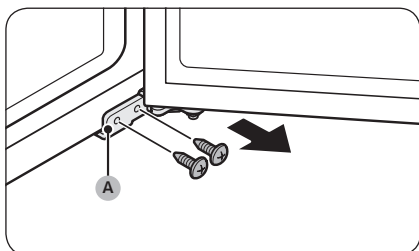

7. Atveriet saldētavas durvis un pēc tam izmantojiet Phillips skrūvgriezi, lai noņemtu skrūves, kas fiksē apakšējo eņģi (A).

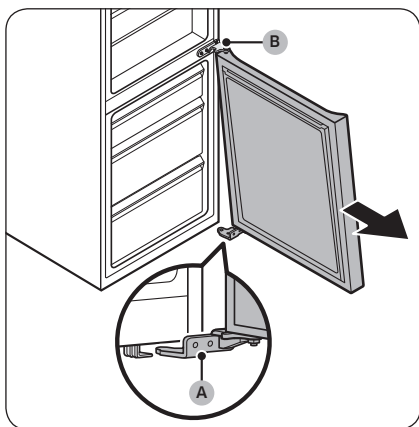

8. Kad saldētavas durvis balstās uz apakšējās eņģes (A), lēnām pavelciet apakšējo eņģi (A), lai izņemtu to no turētāja ledusskapja apakšdaļā. Kad apakšējā eņģe (A) ir izņemta no turētāja, noņemiet to no saldētavas durvīm un pēc tam pavelciet saldētavas durvis uz leju, lai izņemtu tās no vidējās eņģes (B).

**⚠ UZMANĪBU!**

Lai novērstu saldētavas durvju nokrišanu, cieši satveriet un atbalstiet saldētavas durvis, līdz tās ir droši izņemtas no vidējās eņģes (B).

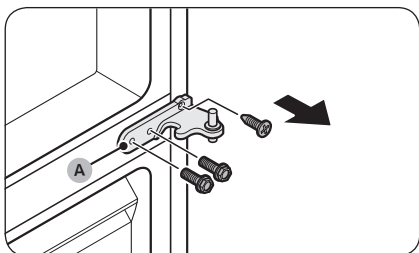

9. Izmantojiet Phillips skrūvgriezi un mucipiņa tipa uzgriežņu atslēgu (10 mm), lai noņemtu skrūves, kas fiksē vidējo eņģi (A).

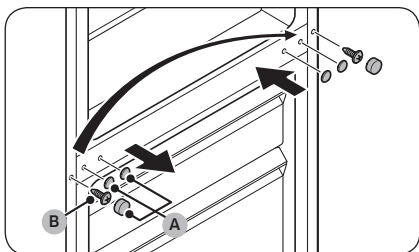

10. Noņemiet vidējās eņģes skrūvju pārsegu (A) un pēc tam izmantojiet Phillips skrūvgriezi, lai noņemtu skrūvi (B).
11. Otrā pusē izmantojiet Phillips skrūvgriezi, lai pievilktu skrūvi (B), un pēc tam uzlieciet vidējās eņģes skrūvju pārsegu (A).

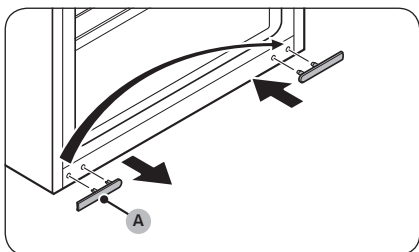

12. Noņemiet apakšējās eņģes skrūvju pārsegu (A) un novietojiet to otrā pusē.

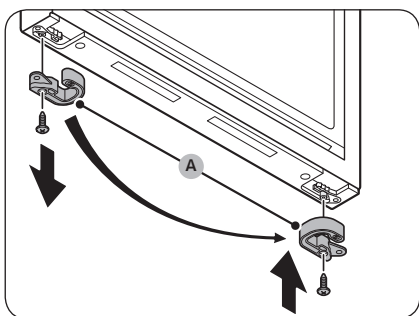

13. Saldētavas durvju apakšdaļā noņemiet durvju aizturi (A) un novietojiet to otrā durvju pusē.
- Izmantojiet Phillips skrūvgriezi, lai noņemtu vai pievilktu skrūvi, kas fiksē durvju aizturi (A).
  - Apgrīziet durvju aizturi (A) pirms novietošanas otrā pusē.

# Apkope

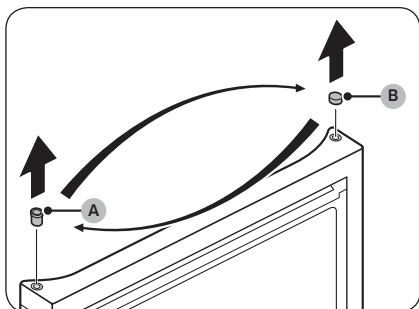

14. Saldētavas durvju augšpusē mainiet cilpas (A) un cilpas pārsega (B) pozīciju.

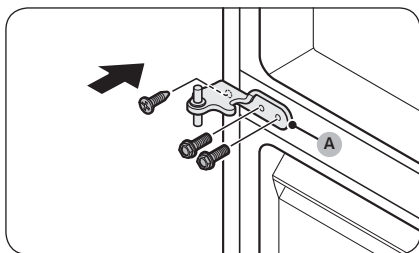

15. Fiksējiet vidējo eņģi (A) pretējā pusē, no kuras tā tika noņemta.
- Izmantojiet Phillips skrūvgriezi un mucīņu tipa uzgriežņu atslēgu (10 mm), lai pievilktu skrūves.

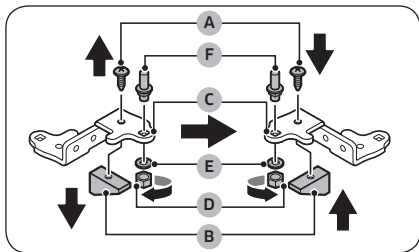

16. Izjauciet apakšējo eņģi un apgrieziet visas daļas.
- Izmantojiet Phillips skrūvgriezi, lai noņemtu skrūvi (A), kas fiksē fiksatoru (B) pie apakšējās eņģes (C).
  - Izmantojiet uzgriežņatslēgu (10 mm), lai noņemtu uzgriezni (D) un starpliku (E), kas fiksē asi (F).
  - Apgrieziet apakšējo eņģi (C) un pēc tam atkal uzlieciet asi (F) ar starpliku (E) un uzgriezni (D).
  - Nostipriniet fiksatoru (B) ar skrūvi (A).

## ⚠ UZMANĪBU!

- Uzmanieties, lai nenomestu asi (F) vai nesavainotu savus pirkstus, noņemot vai uzstādot asi (F).
- Pārliecinieties, kas starplika (E) atrodas pareizajā vietā. Ja ass ir piestiprināta bez starplikas (E), saldētavas durvis var nokrist un radīt ievainojumus.

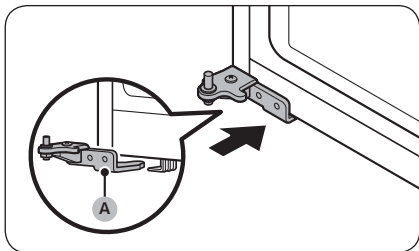

17. Pagrieziet līmeņošanas balstu pretējā pusē, no kuras tika noņemta **apakšējā enģe (A)**. Pēc tam ievietojiet **apakšējo enģi (A)** turētājā.

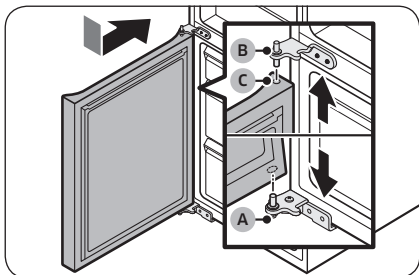

18. Pievienojiet saldētavas durvis.
- Novietojiet saldētavas durvis uz **apakšējās enģes (A)**. Novietojiet durvis perpendikulāri ledusskapja korpusam.
  - Spiediet saldētavas durvis uz leju, lai ievietotu **vidējo enģi (B)** cīlpā (**C**) saldētavas durvju augšpusē.

**⚠ UZMANĪBU!**

Nespiediet durvis pārāk stipri. Pārļiecinieties, ka **apakšējā enģe (A)** visu darbības laiku paliek uz turētāja ledusskapja apakšdaļā.

**📖 PIEZĪME**

Pēc saldētavas durvju pievienošanas regulējiet līmeņošanas balstus, lai līmeņotu ledusskapi. (Papildu informāciju skatiet "4. DARBĪBA Noregulējiet regulējamās kājas" sadaļā 33 lpp.)

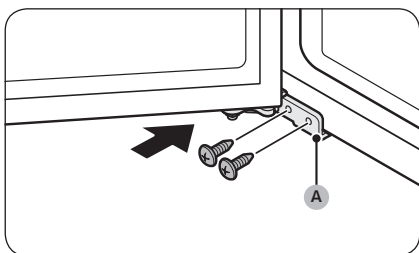

19. Izmantojiet Phillips skrūvgriezi, lai fiksētu **apakšējo enģi (A)** ar skrūvēm. Pēc tam aizveriet saldētavas durvis.

# Apkope

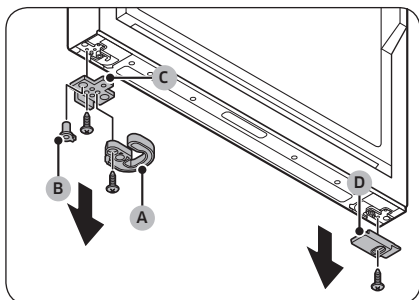

20. Ledusskapja durvju apakšdaļā noņemiet visas daļas pa kreisi un pa labi.

- Izmantojiet Phillips skrūvgriezi, lai noņemtu skrūves.
- Vienā pusē noņemiet automātisko aizvērēju (A), cilpu (B) un durvju aizturi (C), un otrā pusē noņemiet apakšējo ledusskapja durvju pārsegu (D).

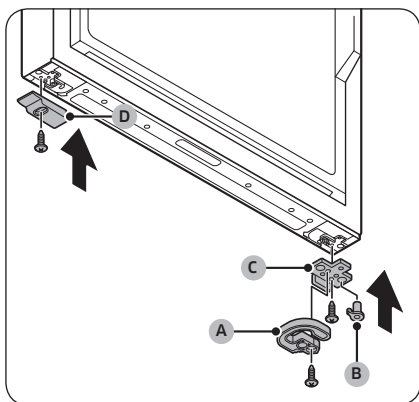

21. Mainiet visu noņemto daļu puses.

- Uzlieciet durvju aizturi (C), cilpu (B), automātisko aizvērēju (A) pretējā pusē, no kuras tie tika noņemti.
- Fiksējiet durvju aizturi (C) un automātisko aizvērēju (A) ar skrūvēm, izmantojot Phillips skrūvgriezi.
- Novietojiet apakšējo ledusskapja durvju pārsegu (D) pretējā pusē, no kuras tas tika noņemts.
- Fiksējiet apakšējo ledusskapja durvju pārsegu (D) ar skrūvi, izmantojot Phillips skrūvgriezi.

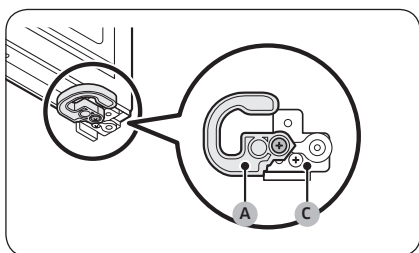

## ⚠ UZMANĪBU!

Jums ir pareizi jāpievelk durvju aiztura (C) un automātiskā aizvērēja (A) skrūves, kā parādīts attēlā. Ja jūs pievelkat skrūves nepareizi, tas rada durvju eņģu bojājumus.

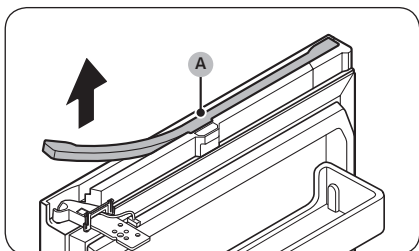

**22.** Ledusskapja durvju augšpusē noņemiet vada pārsegu (A).

- Uzmanīgi paceliet vienu vada pārsegu (A) pusi un pavelciet, lai noņemtu to no durvīm.
- Šī darbība, iespējams, neattiecas uz dažiem modeļiem.

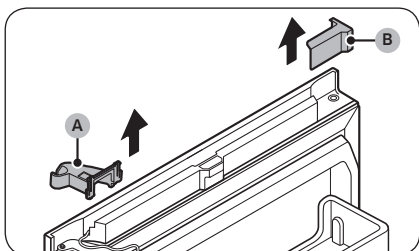

**23.** Noņemiet augšējo labās puses eņģes pārsegu (A) un augšējo kreisās puses eņģes pārsegu (B).

- Šī darbība, iespējams, neattiecas uz dažiem modeļiem.

**PIEZĪME**

Glabājiet noņemtās daļas drošā vietā vēlākai izmantošanai.

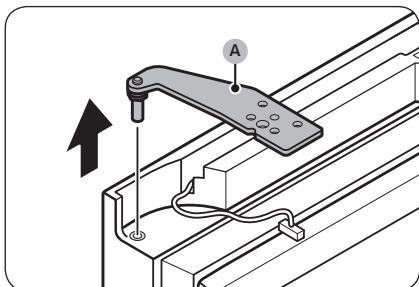

**24.** Noņemiet augšējo eņģi (A) no ledusskapja durvīm.

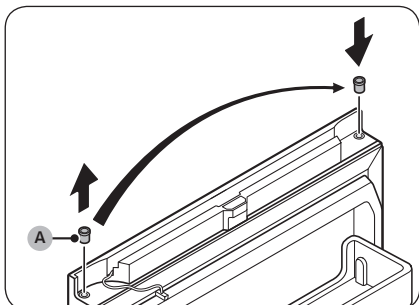

**25.** Noņemiet cilpu (A) un novietojiet to otrā pusē.

# Apkope

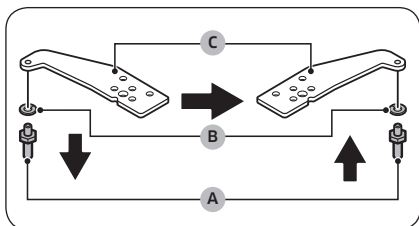

26. Apgrieziet augšējo eņģi.

- Izmantojiet uzgriežnatslēgu (11 mm), lai izjauktu asi (A) un starpliku (B).
- Apgrieziet augšējo eņģi (C), pēc tam pievienojiet starpliku (B) un asi (A).

**⚠ UZMANĪBU!**

- Uzmanieties, lai nenomestu asi (A) vai nesavainotu savus pirkstus, noņemot vai uzstādot asi (A).
- Pārliecinieties, kas starplika (B) atrodas pareizajā vietā. Ja ass ir piestiprināta bez starplikas (B), durvis var nokrist un radīt ievainojumus.

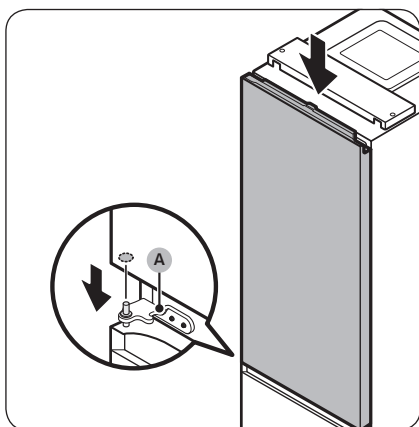

27. Novietojiet ledusskapja durvis uz vidējās eņģes (A).

**⚠ UZMANĪBU!**

Lai novērstu ledusskapja durvju nokrišanu, cieši turiet tās, kamēr tiek fiksēta augšējā eņģe.

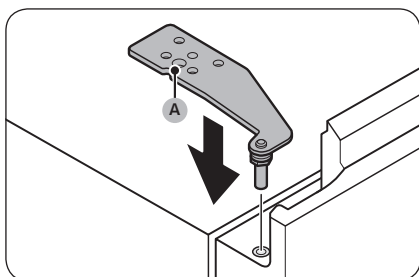

28. Nolieciet augšējo eņģi (A) pretējā pusē, no kuras tā tika noņemta.



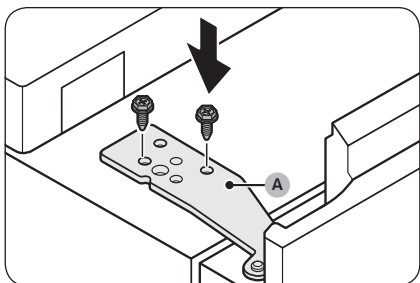

29. Fiksējiet augšējo eņģi (A) ar skrūvēm, izmantojot mucīņu tipa uzgriežņu atslēgu (8 mm).

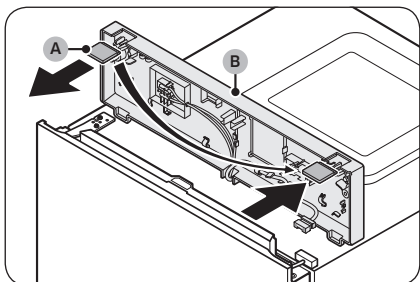

30. Noņemiet starplikas pārsegu (A) no augšējā pārsega (B) un pēc tam uzlieciet to otrā pusē.

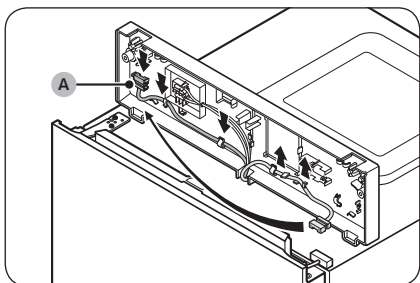

31. Zem augšējā pārsega pavelciet vada savienotāju (A) no turētājiem un pārvietojiet uz turētājiem pretējā pusē.  
- Šī darbība iespējams neattiecas uz dažiem modeļiem.

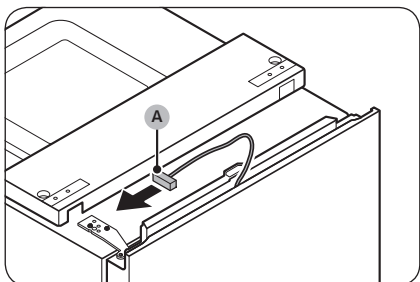

32. Pārvietojiet vada savienotāju (A) uz ledusskapja durvīm uz pretējo pusi.  
- Šī darbība iespējams neattiecas uz dažiem modeļiem.

# Apkope

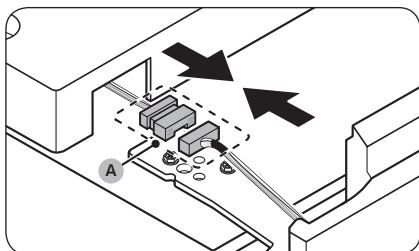

33. Vēlreiz pievienojiet vada savienotāju (A).
- Šī darbība iespējams neattiecas uz dažiem modeļiem.

**⚠ UZMANĪBU!**

Pārbaudiet, vai vada savienotāji ir pievienoti pareizi. Pretējā gadījumā displejs nedarbojas.

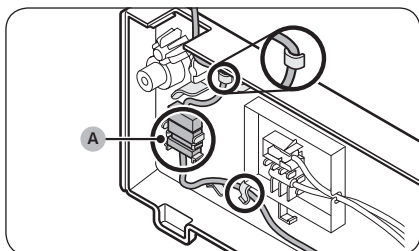

34. Novietojiet vadu un vada savienotāju (A) uz turētāja zem augšējā pārsega.
- Šī darbība iespējams neattiecas uz dažiem modeļiem.

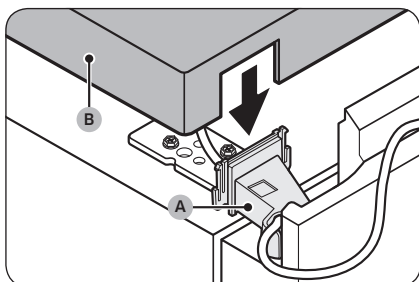

35. Pievienojiet nodrošināto augšējo kreisās puses eņģes pārsegu (A) pie augšējās eņģes un salieciet augšējo pārsegu (B).
- Ievietojiet vadus un savienotājus augšējā kreisās puses eņģes pārsegā (A) un augšējā pārsegā (B). (Dažiem modeļiem nav vadu ledusskapja durvīs, un tas neattiecas uz tiem modeļiem.)

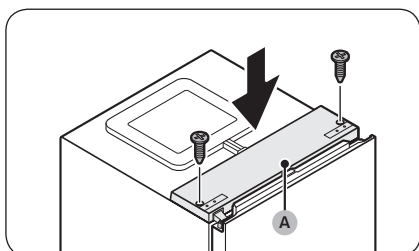

36. Kad ledusskapja durvis ir aizvērtas, ievietojiet atpakaļ augšējo pārsegu (A) un fiksējiet to ar skrūvēm, izmantojot Phillips skrūvgriezi.

**⚠ UZMANĪBU!**

Raugieties nesabojāt vadus, fiksējot augšējo pārsegu (A).

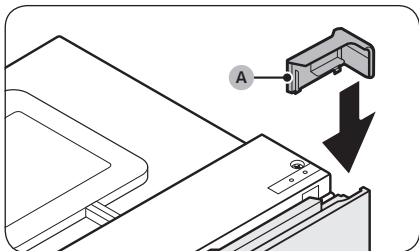

37. Uzlieciet augšējo labās puses durvju pārsegu (A) durvju eņģu pretējā pusē.
- Šī darbība, iespējams, neattiecas uz dažiem modeļiem.

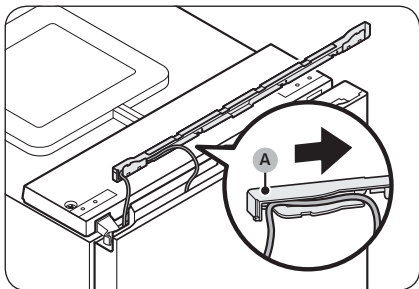

38. Ievietojiet vadu no ledusskapja durvīm vietā zem vada pārsega (A).
- Šī darbība, iespējams, neattiecas uz dažiem modeļiem.

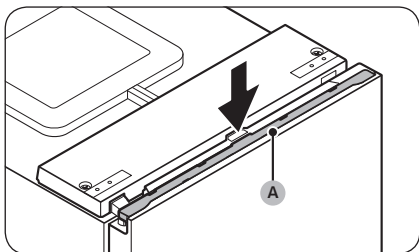

39. Ievietojiet vada pārsegu (A) atpakaļ ledusskapja durvīs.
- Šī darbība, iespējams, neattiecas uz dažiem modeļiem.
40. Vairākas reizes atveriet un aizveriet ledusskapja durvis, lai pārbaudītu, vai nav problēmu.

# Apkope

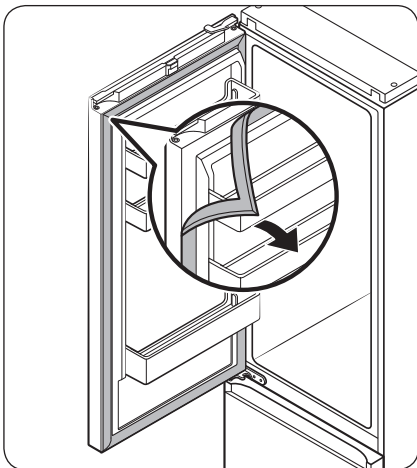

41. Noņemiet ledusskapja un saldētavas durvju blīvējumu un pēc tam uzlieciet to, pagriežot par 180°.

**⚠ UZMANĪBU!**

Pārliecinieties, ka durvju blīvējums ir pareizi uzlikts. Ja tā nav, var rasties troksnis vai veidoties rasveida pilieni, kas ietekmē vienības darbību.

**📖 PIEZĪME**

- Pēc durvju apgriešanas regulējiet līmeņošanas balstus, lai līmeņotu ledusskapi. (Papildu informāciju skatiet "4. DARBĪBA Noregulējiet regulējamās kājas" sadaļā 33 lpp.)
- Lai atgrieztu durvis sākotnējā pozīcijā, vēlreiz veiciet darbības. Lūdzu, ņemiet vērā, ka durvis, eņģes un citas daļas tad būtu pretējā virzienā, nekā minēts šajās darbībās.

---

## Pārvietošana un kopšana

---

### Plaukti / statīvs un plaukts (tikai attiecīgajiem modeļiem)

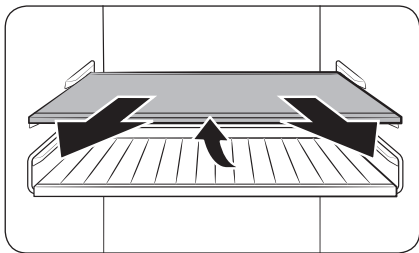

1. Nedaudz pavelciet uz āru plauktu (vai statīvu un plauktu). Pēc tam, ceļot aizmuguri, pavelciet uz āru.

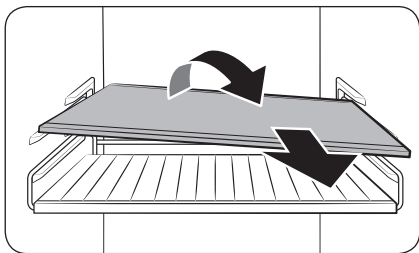

2. Sagrieziet plauktu (vai statīvu vai plauktu) diagonāli, lai izņemtu to.

# Apkope

## Salokāmais plaukts (tikai attiecīgajiem modeļiem)

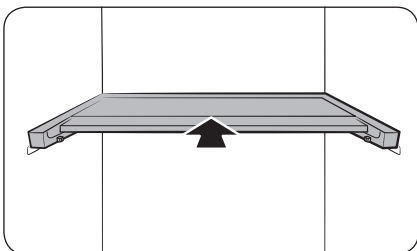

1. Virziet plaukta priekšpusi.

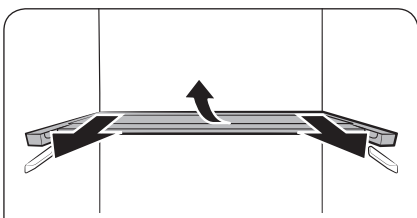

2. Nedaudz pavelciet uz āru salokāmo plauktu. Pēc tam, ceļot aizmuguri, pavelciet uz āru.
3. Sagrieziet plauktu diagonāli, lai izņemtu to.

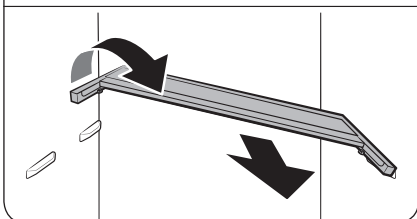

### ⚠ UZMANĪBU!

- Nenovietojiet pārtikas produktus vai kādus citus priekšmetus Optimal Fresh+ priekšā. Durvis var neaizvērties pareizi, un priekšmeti var nokrist uz grīdas.
- Plaukts ir jāievieto pareizi. Neievietojiet to otrādi.
- Atkal ievietojot plauktu, raugieties, lai tas tiktu iestumts līdz galam, līdz tas iebīdījies savā vietā.
- Stikla trauki var saskrāpēt stikla plauktu virsmu.

## Tīrīšana

### Iekšpuses un ārpuses

#### ⚠ BRĪDINĀJUMS

- Tīrīšanai neizmantojiet benzolu, šķīdinātāju vai mājai/automobiļiem paredzētu mazgāšanas līdzekli, piemēram „Clorox™”. Tie var sabojāt ledusskapja virsmu un izraisīt aizdegšanos.
- Neizsmidziniet uz ledusskapja ūdeni. Tādējādi var izraisīt elektriskās strāvas triecienu.

Regulāri ar sausu drānu notīriet visas nepiederīgās vielas, piemēram, putekļus vai ūdeni, no strāvas spraudņa spailēm un saskares punktiem.

1. Atvienojiet strāvas vadu.
2. Ledusskapja iekšpusi un ārpusi tīriet ar samitrinātu, mīkstu bezplūksnu drānu vai papīra dvieli.
3. Pēc tam nosusiniet ar sausu drānu vai papīra dvieli.
4. Iespraudiet atpakaļ strāvas vadu.

Aizmugures panelis / kompresora pārsegs (tikai attiecīgajiem modeļiem)

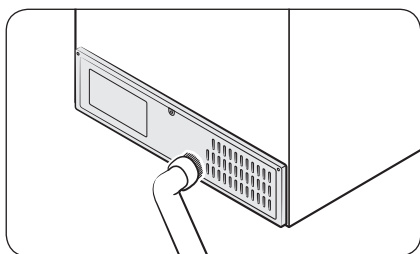

Lai atbrīvotu aizmugures paneļa vadus un atklātās daļas no netīrumiem, reizi vai divreiz gadā notīriet paneli ar putekļusūcēju.

#### ⚠ UZMANĪBU!

Nenoņemiet aizmugures paneļa pārsegu. Var rasties elektrošoks.

# Apkope

## Maina

### LED spuldzes

Lai nomainītu ledusskapja spuldzes, sazinieties ar vietējo „Samsung” servisa centru.

#### **BRĪDINĀJUMS**

- Spuldzes lietotājs nedrīkst mainīt. Nemēģiniet spuldzi nomainīt saviem spēkiem. Tas var izraisīt elektriskās strāvas triecienu.

### Lampīna (gaismas avots)

Šis ražojums satur gaismas avotu, kura energoefektivitātes klase ir <G>.

Lietotājs nedrīkst apkopt lampiņu(-as) un/vai vadības ierīci(-es). Lai nomainītu izstrādājuma lampiņu(-as) un/vai vadības ierīci(-es), sazinieties ar vietējo Samsung servisa centru.

Detalizētu informāciju par jūsu izstrādājuma lampiņas(-u) vai vadības ierīces(-ču) nomaiņu skatiet Samsung tīmekļa vietnē (<http://www.samsung.com>); dodieties uz Atbalsts > Atbalsta sākuma lapa un ievadiet modeļa nosaukumu.

Detalizētas instrukcijas par lampiņas(-u) un/vai vadības ierīces(-ču) izjaukšanu vienkārši skatiet nomaiņas instrukcijās, kuras var iegūt, kā norādīts augstāk.

### Durvju panelis (tikai attiecīgajiem modeļiem)

Jūs savam PASŪTĪJUMA ledusskapim varat izvēlēties vēlamo durvju paneli. Iegādājieties durvju paneli Samsung mazumtirdzniecības veikalā, un pilnvarots uzstādītājs uzstādīs paneli jūsu vietā.

#### **UZMANĪBU!**

- Veicot durvju paneļa izjaukšanu vai salikšanu saviem spēkiem, var izraisīt izstrādājuma bojājumu vai traumu. Ja atrodat kādas durvju paneļa problēmas, sazinieties ar Samsung servisa centru
- Par paneļa nomaiņu, iespējams, tiks pieprasīta apkopes maksa, pat ja ir spēkā garantija.



## Pāra uzstādījums (tikai attiecīgajiem modeļiem)

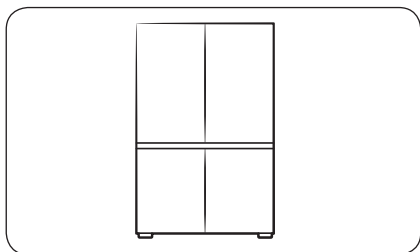

Ja vēlaties, varat uzstādīt šo ledusskapi blakus citam Samsung ledusskapim. Tomēr ledusskapjiem ir jābūt PASŪTĪJUMA modeļiem. Ja vēlaties pāra uzstādīšanu, pirms iegādes pārbaudiet, vai vēlamie modeļi atļauj pāra uzstādīšanu. Jūs to varat pārbaudīt mazumtirdzniecības veikalā vai Samsung.com tīmekļa vietnē.

### PIEZĪME

- Iegādājieties pāra uzstādīšanas komplektu Samsung mazumtirdzniecības veikalā, un jūs pāra uzstādīšanai varat pieprasīt pilnvarotu uzstādītāju.
- Pārliecinieties, ka esat iegādājies savam modelim atbilstīgu pāra uzstādījuma komplektu. Lai novērstu uzstādīšanas problēmas, jāizmanto speciālais pāra uzstādījuma komplekts.
  - Modelis RB34: RA-COOK4BAA
  - Modelis RB38: RA-COOK3BAA
- Pāra uzstādījums var palielināt enerģijas patēriņu.

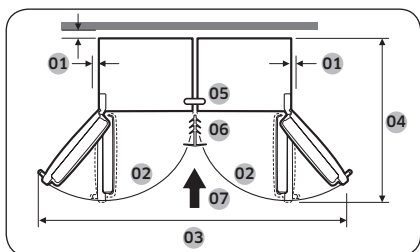

01	ieteicams ne mazāk kā 50 mm
02	105°
03	1250 mm
04	1212 mm
05	Augšējais kronšteins
06	Apdare
07	Uzstādīšanas virziens

# Apkope

## Nepieciešamie instrumenti (nav iekļauti komplektācijā)



Phillips skrūvgriezis



Plakanais skrūvgriezis

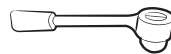

8 mm ārējā galatslēga  
(skrūvēm)

## Pāra uzstādīšanas komplekta piederumi

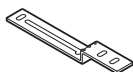

A. Augšējais kronšteins  
(1)



B. Apakšējais  
kronšteins (1)

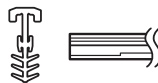

C. Apdare (1)

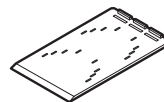

D. A/S konduktora  
atsauces plāksne (4)

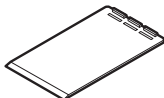

E. Līmeņa regulēšanas  
paliktnis (4)

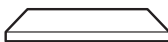

F. T7 LEX putas (8)

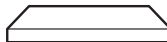

G. T5 PE putas (1)

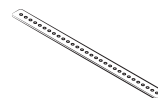

H. Aizmugures  
kronšteins (1)



J. M5 x 16 seškanšu  
skrūves (4)



K. M4 x 18 skrūves (2)

### **PIEZĪME**

- Skaitlis iekavās norāda katra piederuma skaitu.
- Apakšējam kronšteinam (B) un apdarei (C) ir divi izmēru varianti (7 vai 15 mm). Pasūtot pāra uzstādīšanas komplektu, pārbaudiet izmērus.

## Detalizēta instrukcija

### PIEZĪME

Alfabēta burti attēlā un iekavās ir tādi paši kā piederumu sarakstā.

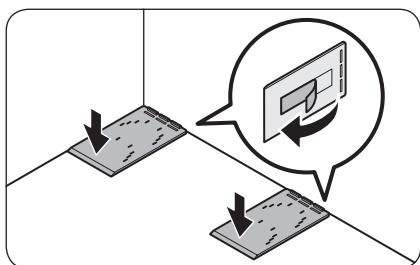
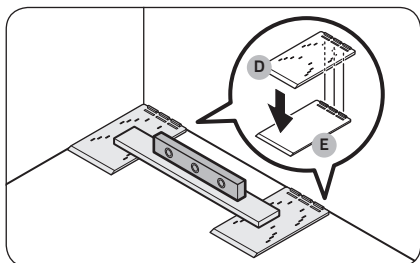
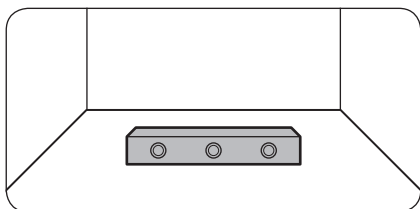

1. Pārbaudiet grīdas līmeni.
  - Izmantojiet līmeņrādi, lai pārbaudītu grīdas līmeni vietā, kur tiks novietoti divi ledusskapja aizmugures ritenīši.
2. Novietojiet A/S konduktora atsaucē plāksni (D) un pārbaudiet līmeni.
  - Novietojiet divas nodrošinātās A/S konduktora atsaucē plāksnes (D) uz grīdas, kur tiks novietoti divi ledusskapja aizmugures ritenīši, un pēc tam pārbaudiet līmeni.
  - Ja grīda nav līmeni, novietojiet nodrošinātos līmeņa regulēšanas paliktņus (E) zem A/S konduktora atsaucē plāksnes (D), lai ledusskapis stāvētu uz līdzenas virsmas.
  - Kad visas nepieciešamās daļas ir sakārtotas līmeni, noplēsiet divpusējo līmlenti katras daļas apakšā un pievienojiet daļu tās beigu pozīcijā.

# Apkope

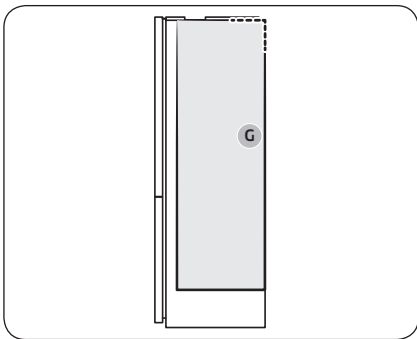

3. Izmantojiet putas, lai uzturētu atstarpi starp abiem ledusskapjiem.

## PIEZĪME

T5 PE putas (G) ir jāpievieno vienīgi BMF (saldētava uzstādīta apakšā) modelim. (Ja pāri tiek uzstādīti divu dažādu veidu ledusskapji.)

A. Modeļa RB38 pāra uzstādījums:

- Pievienojiet T5 PE putas (G).
- Putu novietojumu skatiet attēlā.

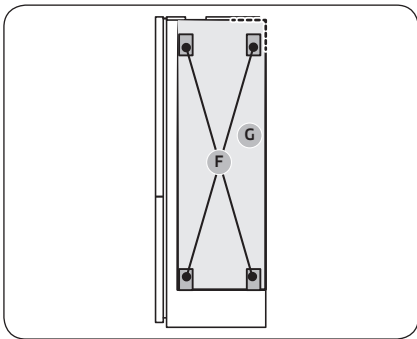

B. Modeļa RB34 pāra uzstādījums:

- Pievienojiet T5 PE putas (G) un pēc tam četras T7 LEX putas (F) virs T5 PE putām (G).
- Putu novietojumu skatiet attēlā.

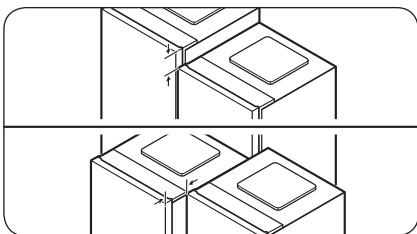

4. Salāgojiet abus ledusskapjus.

- Pārbaudiet salāgojumu ledusskapju augšdaļā un priekšpusē un, ja nepieciešams, salāgojiet vēlreiz.

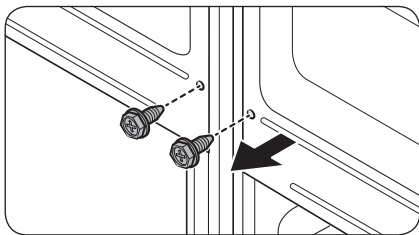
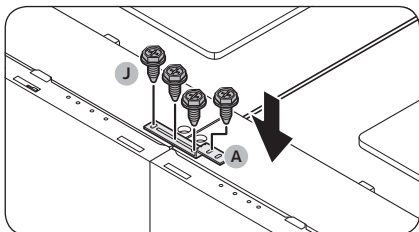
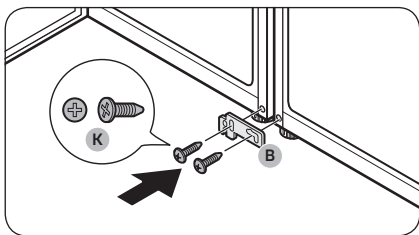
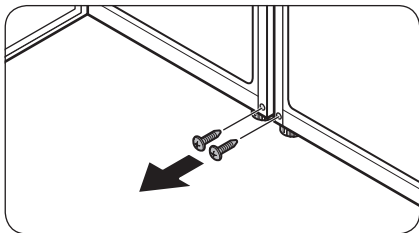

5. Izņemiet skrūves no diviem caurumiem, kur būs pievienots apakšējais kronšteins.
  - Atveriet pāri uzstādāmo ledusskapju durvis un pēc tam izņemiet skrūves, kas atrodas vietā, kur tiks piestiprināts apakšējais kronšteins.

6. Fiksējiet apakšējo kronšteinu (B).
  - Fiksējiet apakšējo kronšteinu (B) ar divām **M4 x 18 skrūvēm (K)** (piestiprinātas pa vienai pie katra ledusskapja), lai fiksētu ledusskapju apakšdaļas.

7. Fiksējiet augšējo kronšteinu (A).
  - Fiksējiet augšējo kronšteinu (A) ar četrām **M5 x 16 seškanšu skrūvēm (J)**, lai fiksētu ledusskapju augšdaļu.

**PIEZĪME**

Pirms augšējā kronšteina fiksēšanas salāgojiet ledusskapju augšdaļas.

8. Izņemiet skrūves ledusskapju aizmugurē.

# Apkope

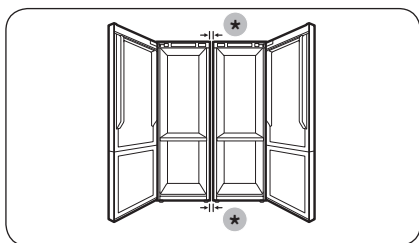
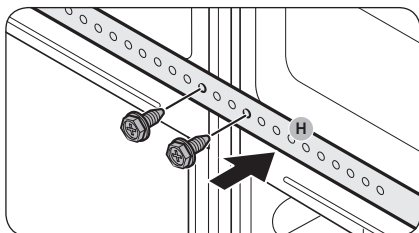

(\*): 15 mm (RB34) / 7 mm (RB38)

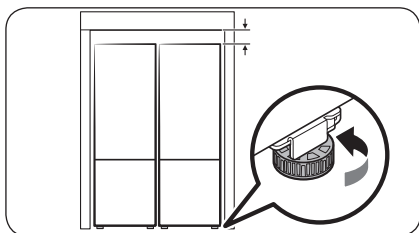
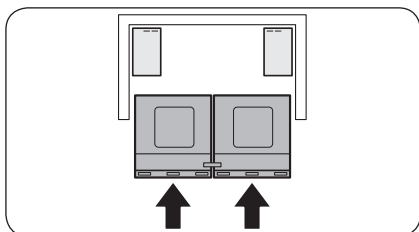

9. Izmantojiet 8. darbībā izņemtās skrūves, lai fiksētu aizmugures kronšteinu (H).

10. Pārbaudiet atstarpi starp ledusskapjiem.  
- Pēc augšējo un apakšējo kronšteinu fiksēšanas pārliedzieties, vai atstarpe starp ledusskapjiem augšdaļā un apakšdaļā ir 7 vai 15 mm.

## PIEZĪME

Ja atstarpe starp ledusskapjiem pārsniedz 7 vai 15 mm, atstarpe starp ledusskapi un sienu (vai skapīti) var būt mazāka, un tas var traucēt, atverot durvis.

11. Iebīdiet ledusskapjus sienā (vai skapīšos).

- Ar kronšteinu fiksētie ledusskapji ir jāiebīda sienā (vai skapītī) divatā.

## PIEZĪME

Ja abi cilvēki nebīda ledusskapjus vienādi, ledusskapju aizmugures daļas var izplesties vai novirzīties no paredzētās vietas.

12. Noregulējiet ledusskapju augstumu.

- Pagrieziet līmeņošanas balstu pa labi vai pa kreisi, lai noregulētu ledusskapju augstumu tā, ka tie ir vienā līmenī ar sienu (vai skapīti).

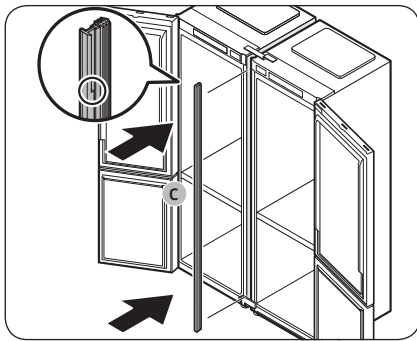

13. Ievietojiet **apdari (C)** starp ledusskapjiem.
- Atveriet durvis un ievietojiet **apdari (C)** starp ledusskapjiem.

**PIEZĪME**

Lai noteiktu apdares augšdaļu, skatiet palielinātu apdares daļu attēlā.

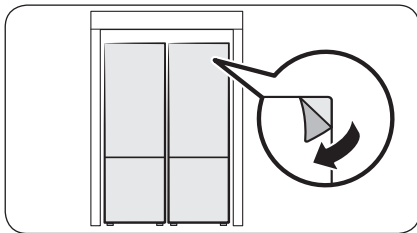

14. Veiciet galīgo pārbaudi.
- Ja nav problēmu, noplēsiet visu aizsargplēvi no izstrādājuma.

# Traucējummeklēšana

Pirms sazināšanās ar servisa centru, izlasiet zemāk aprakstītos punktus. Visu zvanu uz servisa centru izmaksas situācijās, kad netiek konstatēti ierīces traucējumi (nav defektu), sedz pats lietotājs.

## Vispārīga informācija

### Temperatūra

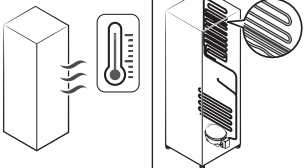
Pazīme	Iespējamie iemesli	Risinājums
Ledusskapis/saldētava nedarbojas. Ledusskapja/ saldētavas temperatūra ir pārāk augsta.	<ul style="list-style-type: none"> <li>Strāvas vads nav pievienots pareizi.</li> </ul>	<ul style="list-style-type: none"> <li>Pievienojiet pareizi strāvas vadu.</li> </ul>
	<ul style="list-style-type: none"> <li>Temperatūras vadība nav iestatīta pareizi.</li> </ul>	<ul style="list-style-type: none"> <li>Iestatiet zemāku temperatūru.</li> </ul>
	<ul style="list-style-type: none"> <li>Ledusskapis atrodas tiešā siltuma avota tuvumā vai ir pakļauts tiešai saules staru iedarbībai.</li> </ul>	<ul style="list-style-type: none"> <li>Novietojiet ledusskapi prom no tiešiem saules stariem vai siltuma avota.</li> </ul>
	<ul style="list-style-type: none"> <li>Nav pietiekami liels attālums starp ledusskapi un tā sānos/ aizmugurē esošiem priekšmetiem.</li> </ul>	<ul style="list-style-type: none"> <li>Pārliedzieties, ka starp aizmugurējā daļā vai sānos esošajiem priekšmetiem ir vismaz 5 cm plata sprauga.</li> </ul>
	<ul style="list-style-type: none"> <li>Funkcija Atvaļinājums ir aktivizēta.</li> </ul>	<ul style="list-style-type: none"> <li>Deaktivizējiet funkciju Atvaļinājums.</li> </ul>
Ledusskapja/ saldētavas temperatūra ir pārāk zema.	<ul style="list-style-type: none"> <li>Ledusskapis ir pārāk piekrauts. Pārtikas produkti aizsedz ledusskapja ventilācijas atveres.</li> </ul>	<ul style="list-style-type: none"> <li>Nepiekraujiet ledusskapi pārāk pilnu. Neļaujiet pārtikas produktiem aizsegēt ventilāciju.</li> </ul>
	<ul style="list-style-type: none"> <li>Temperatūras vadība nav iestatīta pareizi.</li> </ul>	<ul style="list-style-type: none"> <li>Iestatiet augstāku temperatūru.</li> </ul>
Iekšējā siena ir karsta.	<ul style="list-style-type: none"> <li>Ledusskapja iekšējās sienās ir izvietoti karstumizturīgi cauruļvadi.</li> </ul>	<ul style="list-style-type: none"> <li>Lai novērstu kondensāta veidošanos, ledusskapja priekšējos stūros ir karstumizturīgi cauruļvadi. Paaugstinoties apkārtējai temperatūrai, šī ierīce var nedarboties efektīvi. Tas nav sistēmas traucējums.</li> </ul> 



## Nepatīkamas smakas

Pazīme	Iespējamie iemesli	Risinājums
No ledusskapja izplatās nepatīkamas smakas.	<ul style="list-style-type: none"> <li>Bojāti pārtikas produkti.</li> </ul>	<ul style="list-style-type: none"> <li>Iztīriet ledusskapi un izmetiet bojātos pārtikas produktus.</li> </ul>
	<ul style="list-style-type: none"> <li>Pārtikas produkti ar spēcīgu aromātu.</li> </ul>	<ul style="list-style-type: none"> <li>Pārlicinieties, ka pārtikas produkti ar intensīvu aromātu ir iesaiņoti hermētiski.</li> </ul>

## Sarma

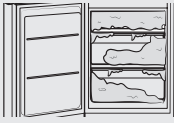
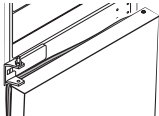
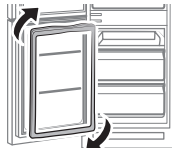
Pazīme	Iespējamie iemesli	Risinājums
Sarma ap ventilācijas atverēm.	<ul style="list-style-type: none"> <li>Pārtikas produkti aizsedz ventilācijas atveres.</li> </ul>	<ul style="list-style-type: none"> <li>Pārlicinieties, ka nekādi pārtikas produkti neaizsedz ledusskapja ventilācijas atveres.</li> </ul>
Sarma uz iekšējām sienām.	<ul style="list-style-type: none"> <li>Durvis nav pareizi aizvērtas.</li> </ul>	<ul style="list-style-type: none"> <li>Pārlicinieties, ka nekādi pārtikas produkti nenobloķē durvis. Iztīriet durvju blīvējumu.</li> </ul>
Saldētavā uzkrājas lieks ledus. 	<ul style="list-style-type: none"> <li>Durvis nefiksējas pareizi, jo durvju blīve pēc durvju apgriešanas otrādi netika apgriezta otrādi.</li> </ul> 	<ul style="list-style-type: none"> <li>Noņemiet durvju blīvi un pēc tam pievienojiet to, apgriežot par 180°.</li> </ul> 

## Kondensāts

Pazīme	Iespējamie iemesli	Risinājums
Uz iekšējām sienām veidojas kondensāts.	<ul style="list-style-type: none"> <li>Ja durvis tiek atstātas vaļā, ledusskapī iekļūst mitrums.</li> </ul>	<ul style="list-style-type: none"> <li>Noslaukiet mitrumu un ilgāku laiku periodu neveriet vaļā ledusskapja durvis.</li> </ul>
	<ul style="list-style-type: none"> <li>Pārtikas produkti ar augstu mitruma saturu.</li> </ul>	<ul style="list-style-type: none"> <li>Pārlicinieties, ka pārtikas produkti ir iesaiņoti hermētiski.</li> </ul>

# Traucējummeklēšana

## Vai no ledusskapja izplatās neparastas skaņas?

Pirms sazināšanās ar servisa centru, izlasiet zemāk aprakstītos punktus. Visu zvanu uz servisa centru izmaksas, kas saistīti ar neparastām skaņām, sedz pats lietotājs.

Šīs skaņas ir normālas.

- Uzsākot vai beidzot darbību, no ledusskapja var izplatīties skaņas, kas ir līdzīgas automašīnas dzinēja aizdedzes skaņai. Darbībai stabilizējoties, šīs skaņas pazūd.



- Šīs skaņas var parādīties ventilatora darbības laikā. Kad ledusskapis būs sasniedzis iestatīto temperatūru, ventilatora skaņas nebūs dzirdamas.



- Atkausēšanas cikla laikā ūdens var pilēt no atkausēšanas sildītāja, radot šņācoša skaņas.

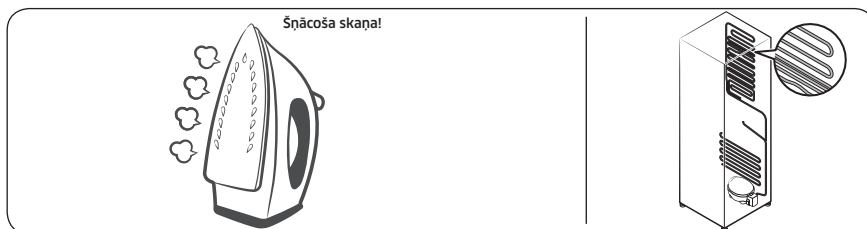

- Ledusskapja dzesēšanas vai saldēšanas procesa laikā, aukstumnesēja gāze pārvietojas pa noslēgtajiem cauruļvadiem, radot burbuļojošas skaņas.

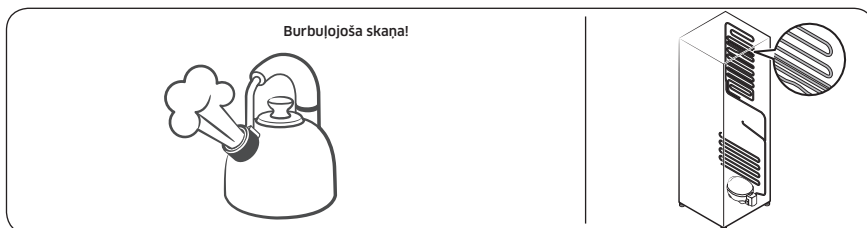

- Ledusskapja temperatūrai paaugstinoties vai pazeminoties, tā plastmasas detaļas saraujas vai izplešas, radot klauvēšanai līdzīgu troksni. Šie trokšņi parādās atkausēšanas cikla laikā vai kad darbojas elektriskās detaļas.

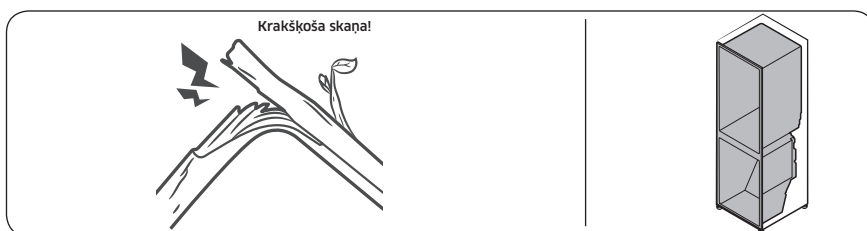

- Modeļiem ar ledus automātu: kad ūdens vārsts atveras, lai veiktu ledus automāta uzpildi, var parādīties dūcošas skaņas.
- Izlīdzinoties spiedienam ledusskapja durvju atvēršanas un aizvēršanas laikā, var parādīties šņācošas skaņas.

# Pielikums

## Drošības instrukcijas

- Lai visefektīvāk izmantotu enerģiju, glabājiet visus iekšējos elementus, piemēram, grozus, atvilktnes, plauktus un ledus gabaliņu paplāti ražotāja ieteiktajās pozīcijās.
- Šī dzesēšanas ierīce nav paredzēta izmantošanai kā iebūvējama ierīce.

## Uzstādīšanas instrukcijas

### Dzesēšanas ierīcēm ar klimata klasi

Atkarībā no klimata klases šo dzesēšanas ierīci ir paredzēts izmantot tabulā norādītajā apkārtējās vides temperatūru diapazonā.

Klimata klase ir norādīta uz nominālo vērtību plāksnītes. Produkts, iespējams, nedarbosies pareizi temperatūrā, kas ir ārpus noteiktā diapazona.

Jūs varat atrast klimata klasi uz uzlīmes ledusskapja iekšpusē.

### Efektīvais temperatūras diapazons

Ledusskapis parasti paredzēts izmantošanai temperatūras diapazonā atbilstoši tā temperatūras kategorijai.

Kategorija	Simbols	Apkārtējās vides temperatūras diapazons (°C)	
		IEC 62552 (ISO 15502)	ISO 8561
Paplašināta mērena	SN	No +10 līdz +32	No +10 līdz +32
Mērena	N	No +16 līdz +32	No +16 līdz +32
Subtropu	ST	No +16 līdz +38	No +18 līdz +38
Tropu	T	No +16 līdz +43	No +18 līdz +43

### PIEZĪME

Ledusskapja dzesēšanas spēju un elektroenerģijas patēriņu var ietekmēt apkārtējā temperatūra, durvju atvēršanas biežums un ledusskapja atrašanās vieta. Mēs iesakām attiecīgi pielāgot temperatūras iestatījumus.

## Temperatūras instrukcija

### Ieteicamā temperatūra

Optimālais temperatūras iestatījums pārtikas glabāšanai:

- Ledusskapis: 3 °C
- Saldētava: -19 °C

#### **PIEZĪME**

Katra nodalījuma optimālais temperatūras iestatījums ir atkarīgs no apkārtējās vides temperatūras. Augstāk norādītā optimālā temperatūra ir balstīta uz 25 °C apkārtējās vides temperatūru.

### Ātrā dzesēšana

Režīms Ātrā dzesēšana paātrina dzesēšanas procesu līdz ventilatora maksimālajam ātrumam. Ledusskapis divas ar pusi stundas darbojas ar maksimālo ātrumu, pēc tam turpina darboties iepriekšējā temperatūrā.

### Intensīvā saldēšana

Režīms Intensīvā saldēšana paātrina saldēšanas procesu līdz ventilatora maksimālajam ātrumam. Saldētava 50 stundas darbojas ar maksimālo ātrumu, pēc tam turpina darboties iepriekšējā temperatūrā. Lai sasaldētu lielu daudzumu pārtikas produktu, aktivizējiet režīmu Intensīvā saldēšana vismaz 20 stundas pirms produktu ievietošanas saldētavā.

#### **PIEZĪME**

Šīs funkcijas izmantošanas laikā palielināsies ledusskapja enerģijas patēriņš. Atcerieties to izslēgt, kad jums to nav nepieciešams izmantot, un ieslēdziet sākotnējo saldētavas temperatūras iestatījumu.

### Kā glabāt vislabākajai uzglabāšanai (tikai attiecīgajiem modeļiem)

Pārsedziet pārtiku, lai saglabātu mitrumu un novērstu, ka tā pievelkas ar citu produktu smaržu. Liels katls ar pārtiku, piemēram, zupa vai sautējums, pirms atdzesēšanas ir jāsadala mazākās porcijās un jāieliek seklos uzglabāšanas traukos. Liels gaļas gabals vai vesela vista pirms atdzesēšanas ir jāsadala mazākos gabalos vai jāieliek seklos uzglabāšanas traukos.

#### Pārtikas novietošana

Plaukti	Plaukti ir jāregulē, lai tie būtu piemēroti dažādiem iepakojumiem.
Īpašais nodalījums (tikai attiecīgajiem modeļiem)	Noslēgtas izvelkamās atvilktnes nodrošina papildus glabāšanas vietu augļiem un dārzeņiem. Dārzeņiem ir nepieciešams lielāks mitrums, bet augļiem ir nepieciešams mazāks mitrums. Izvelkamās atvilktnes ir aprīkotas ar vadības ierīcēm, lai regulētu mitruma līmeni. (*Atkarībā no modeļa un opcijām) Regulējamas temperatūras gaļas atvilktnē palielina gaļas un siera glabāšanas laiku.
Glabāšana durvīs	Neglabājiet durvīs produktus, kas ātri bojājas. Olas ir jāglabā kartona kastē plauktā. Durvīs esošo glabāšanas nodalījumu temperatūra mainās vairāk nekā iekšējā nodalījuma temperatūra. Pēc iespējas vairāk turiet durvīs aizvērtas.

# Pielikums

Saldētavas nodalījums	Jūs saldētavas nodalījumā varat glabāt saldēto pārtiku, izveidot ledus kubiņus un sasaldēt svaigu pārtiku.
-----------------------	------------------------------------------------------------------------------------------------------------

## **PIEZĪME**

Sasaldējiet tikai svaigu, nebojātu pārtiku. Turiet sasaldējamo pārtiku atstatu no jau sasaldētās pārtikas. Lai pārtika nezaudētu garšu un neizžūtu, glabājiet to cieši noslēgtos traukos.

## Ledusskapja un saldētavas glabāšanas diagramma

Svaiguma ilgums ir atkarīgs no temperatūras un mitruma iedarbības. Tā kā produktu glabāšanas termiņi nav vednis drošai produktu izmantošanai, skatiet šo diagrammu un ievērojiet šos padomus.

### Piena produkti

Produkts	Ledusskapis	Saldētava
Piens	1 nedēļa	1 mēnesis
Sviests	2 nedēļas	12 mēneši
Saldējums	-	2-3 nedēļas
Svaigais siers	1 mēnesis	4-6 mēneši
Krēmsiers	2 nedēļas	Nav ieteikts
Jogurts	1 mēnesis	-

### Gaļas produkti

Produkts	Ledusskapis	Saldētava
Svaigs cepetis, steiks, karbonāde	3-4 dienas	2-3 mēneši
Svaiga maltā gaļa, sautējuma gaļa	1-2 dienas	3-4 mēneši
Bekons	7 dienas	1 mēnesis
Desa, neapstrādāta no cūkgaļas, liellopa gaļas, tītara	1-2 dienas	1-2 mēneši

### Visas gaļa / olas

Produkts	Ledusskapis	Saldētava
Svaiga vistas gaļa	2 dienas	6-8 mēneši
Vistas gaļas salāti	1 diena	-
Olas, svaigas čaulā	2-4 nedēļas	Nav ieteikts

---

Zivis / jūras veltes

Produkts	Ledusskapis	Saldētava
Svaigas zivis	1-2 dienas	3-6 mēneši
Pagatavota zivs	3-4 dienas	1 mēnesis
Zivs salāti	1 diena	Nav ieteikts
Žāvēta vai marinēta zivs	3-4 nedēļas	-

Augļi

Produkts	Ledusskapis	Saldētava
Āboli	1 mēnesis	-
Persiki	2-3 nedēļas	-
Ananāss	1 nedēļa	-
Citi svaigie augļi	3-5 dienas	9-12 mēneši

Dārzeni

Produkts	Ledusskapis	Saldētava
Sparģeļi	2-3 dienas	-
Brokoļi, Briseles kāposti, zāļie zirnīši, sēnes	3-5 dienas	-
Kāposts, ziedkāposts, selerija, gurķi, lapu salāti	1 nedēļa	-
Burkāni, bietes, redīsi	2 nedēļas	-

# Pielikums

---

## Modeļa un rezerves daļu pasūtīšanas informācija

---

### Modeļa informācija

Lai piekļūtu EPREL modeļa reģistrācijai:

1. dodieties uz vietni <https://eprel.ec.europa.eu>
2. iegūstiet modeļa identifikatoru no produkta enerģijas marķējuma un ierakstiet to meklēšanas lodziņā
3. Tiek parādīta modeļa enerģijas marķējuma informācija

### Rezerves daļu informācija

- Minimālais periods, kurā ir pieejamas ierīces remontam nepieciešamās rezerves daļas
  - 7 gadi termostatiem, temperatūras sensoriem, iespiedshēmu platēm un gaismas avotiem, durvju rokturiem, durvju eņģēm, paliktņiem, groziem (kastēm vai atvilktnēm)
  - 10 gadi durvju blīvēm
- Ražotāja piedāvātās dzesēšanas ierīces garantijas minimālais periods ir 24 mēneši.
- Atbilstīgā informācija rezerves daļu pasūtīšanai; tieša vai ar citu ražotāja, importētāja vai pilnvarota pārstāvja kanālu starpniecību.
- Profesionālu remonta informāciju skatiet vietnē <http://samsung.com/support>.  
Lietotāja apkopes rokasgrāmatu skatiet vietnē <http://samsung.com/support>.



# Piezīmēm

---

# Piezīmēm

---

# Piezīmēm

---

# SAMSUNG

## Sazinieties ar SAMSUNG WORLD WDE

Ja jums ir ar Samsung produktu saistīts jautājums vai ieteikums, lūdzu, sazinieties ar SAMSUNG klientu apkalpošanas centru.

Valsts	Apkalpošanas centrs	Timekļa vietne
LITHUANIA	8-800-77777	<a href="http://www.samsung.com/lt/support">www.samsung.com/lt/support</a>
LATVIA	8000-7267	<a href="http://www.samsung.com/lv/support">www.samsung.com/lv/support</a>
ESTONIA	800-7267	<a href="http://www.samsung.com/ee/support">www.samsung.com/ee/support</a>



DA68-04111K-04

A black and white artistic photograph of water splashes and ice cubes. The top of the page shows a close-up of water splashing with several ice cubes. Below this, the page is mostly white with scattered water droplets and ice cubes of various sizes and orientations, creating a sense of movement and freshness. The overall aesthetic is clean and modern.

# Холодильник

## Руководство пользователя

RB3\*T\*/RL3\*T\*/RB3\*A\*/RL3\*A\*

SEB

Напольное устройство

# SAMSUNG

# Содержание

<b>Меры предосторожности</b>	<b>3</b>
Что необходимо знать об инструкциях по безопасности	3
Важные знаки безопасности и меры предосторожности:	6
Важные меры предосторожности	7
Символы, предупреждающие о серьезной опасности при транспортировке и установке	10
Важные замечания по установке	11
Меры предосторожности при установке	15
Важные замечания по использованию	15
Меры предосторожности при эксплуатации	21
Меры предосторожности при очистке	24
Важные замечания по утилизации	26
Дополнительные советы по надлежащему использованию	27
Инструкция по утилизации электрического и электронного оборудования	29
<b>Установка</b>	<b>30</b>
Краткий обзор холодильника	30
Пошаговая установка	31
<b>Эксплуатация</b>	<b>37</b>
Панель управления	37
Особенности	40
<b>Обслуживание</b>	<b>44</b>
Перестановка дверцы на противоположную сторону (для моделей с накладной ручкой)	44
Перестановка дверец (только в соответствующих моделях)	45
Использование и уход	59
Очистка	61
Замена деталей	62
Парная установка холодильников (только для соответствующих моделей)	63
<b>Устранение неисправностей</b>	<b>70</b>
Общие неисправности	70
Холодильник издает странные звуки?	73
<b>Приложение</b>	<b>75</b>
Инструкции по технике безопасности	75
Инструкции по установке	75
Инструкции касательно температуры	76
Информация о модели и заказе запасных деталей	79

# Меры предосторожности

Перед эксплуатацией вашего холодильника Samsung внимательно прочитайте данное руководство и убедитесь в том, что вы знаете, каким образом использовать функции устройства так, чтобы обеспечить его безопасность и эффективность.

## Что необходимо знать об инструкциях по безопасности

- Предупреждения и важные инструкции по безопасности, приведенные в данном руководстве, не распространяются на все возможные условия и ситуации, которые могут произойти. При установке, обслуживании и использовании устройства вы должны руководствоваться здравым смыслом и проявлять осторожность.
- Поскольку данные инструкции по эксплуатации предназначены для разных моделей устройств, технические характеристики приобретенного холодильника могут немного отличаться от характеристик, описанных в руководстве, и не все предупреждающие знаки будут действительны для той или иной модели устройства. При возникновении вопросов или сомнений, обратитесь в ближайший сервисный центр или получите справку на сайте [www.samsung.com](http://www.samsung.com).
- Используется хладагент R-600a или R-134a. Сведения о хладагенте, используемом в этом устройстве, см. на табличке компрессора на задней стенке устройства или на паспортной табличке внутри холодильной камеры. Если в этом устройстве содержится воспламеняющийся газ (хладагент R-600a), обратитесь с запросом о безопасной утилизации этого изделия в уполномоченные местные органы.

## Меры предосторожности

---

- Чтобы предотвратить образование огнеопасной смеси газа и воздуха при возникновении утечки в цепи охлаждения, устанавливайте холодильник в помещении, размер которого подходит для установки холодильника с указанным объемом хладагента.
- Не включайте устройство, если оно имеет какие-либо повреждения. При возникновении сомнений относительно исправности устройства обратитесь к своему дилеру. На каждые 8 г хладагента R-600a должно приходиться не менее 1 м<sup>3</sup> помещения, в котором будет установлен холодильник. Объем хладагента, используемого в вашем устройстве, см. на паспортной табличке внутри холодильника.
- Утечка хладагента из труб может привести к ожогам или повреждению глаз. При обнаружении утечки хладагента из трубы не допускайте появления вблизи устройства источников открытого огня, уберите легковоспламеняющиеся предметы подальше от устройства и немедленно проветрите помещение.
  - В противном случае возникнет риск возгорания или взрыва.
- Во избежание загрязнения пищевых продуктов необходимо соблюдать указанные далее инструкции.
  - Открывание дверцы на длительное время может привести к значительному повышению температуры в отделениях устройства.
  - Регулярно очищайте поверхности, с которыми могут соприкоснуться пищевые продукты, и элементы дренажных систем, к которым имеется доступ.



- Очищайте резервуары для воды, если они не использовались в течение 48 часов. Промойте систему подачи воды, подключенную к системе водоснабжения, если забор воды не производился в течение 5 дней.
- Храните сырое мясо и рыбу в подходящих контейнерах в холодильнике таким образом, чтобы они не соприкасались с другими продуктами и чтобы капли с них не попадали на другие продукты.
- Отделения класса "две звезды" для хранения замороженных продуктов подходят для хранения предварительно замороженных продуктов, хранения или приготовления мороженого и кубиков льда.
- Отделения классов "одна звезда", "две звезды" и "три звезды" не подходят для заморозки свежих продуктов.
- Если предполагается оставить холодильник на долгое время пустым, его следует отключить, разморозить, очистить, высушить и оставить дверцу открытой для предотвращения образования плесени внутри устройства.

## Меры предосторожности

---

### Важные знаки безопасности и меры предосторожности:

---

Придерживайтесь всех правил техники безопасности, приведенных в данном руководстве. В данном руководстве встречаются следующие знаки безопасности.

#### ПРЕДУПРЕЖДЕНИЕ

Потенциальная опасность или несоблюдение мер безопасности может привести к **получению тяжелой травмы, повреждению имущества и (или) летальному исходу.**

#### ВНИМАНИЕ

Потенциальная опасность или несоблюдение мер безопасности может привести к **получению тяжелой травмы и (или) повреждению имущества.**

#### ПРИМЕЧАНИЕ

Важная информация, включающая описание различных функций и полезные советы по использованию холодильника.

**Эти предупреждающие знаки предназначены для предотвращения получения травм вами и сторонними лицами.**

**Отнеситесь к ним с особым вниманием.**

**Прочитайте этот раздел и храните руководство в надежном месте для дальнейшего использования.**

---

## Важные меры предосторожности

---



Предупреждение: опасность возгорания /  
легковоспламеняемые материалы

### ПРЕДУПРЕЖДЕНИЕ

- При установке устройства убедитесь, что кабель питания не зажат и не поврежден.
- Не размещайте несколько сетевых фильтров или портативных источников питания позади устройства.
- Заливайте только питьевую воду.
- Подключайте только к источнику питьевой воды.
- Не загораживайте вентиляционные отверстия на корпусе холодильника или во встроенных конструкциях.
- Не используйте для ускорения процесса размораживания механические устройства или другие средства, кроме рекомендованных производителем.
- Не допускайте повреждения контура циркуляции хладагента.
- Не используйте внутри отсеков для продуктов какие-либо электроприборы, кроме рекомендованных производителем холодильника.
- Люди с ограниченными физическими, сенсорными или умственными способностями (включая детей) и лица, не имеющие достаточного опыта или знаний, не должны пользоваться данным устройством, если их действия не контролируются или если они предварительно не проинструктированы лицом, отвечающим за их безопасность.

## Меры предосторожности

- Данное устройство может использоваться детьми от 8 лет и старше, лицами с ограниченными физическими, сенсорными или умственными возможностями, а также лицами с ограниченным опытом или знаниями, если над ними осуществляется контроль, либо они проинструктированы о мерах безопасности при использовании устройства и осознают возможные риски. Детям запрещается играть с устройством. Очистка и техническое обслуживание, выполняемые детьми, не должны производиться без надзора. Детям в возрасте от 3 до 8 лет разрешается загружать продукты в холодильные устройства и выгружать их.
- Во избежание опасных ситуаций в случае повреждения кабеля питания его должен заменять производитель, сотрудник сервисного центра или другой квалифицированный специалист.
- Розетка должна находиться в пределах доступности, чтобы в чрезвычайной ситуации устройство можно было быстро отключить от источника питания.
  - Она не должна находиться напротив задней панели устройства.
- Не храните в устройстве взрывчатые вещества, например аэрозольные баллончики с легковоспламеняемым содержимым.
- Если изделие оснащено светодиодной лампой, не пытайтесь снять крышку лампы или разобрать лампу самостоятельно.
  - Обратитесь в сервисный центр Samsung.
  - Используйте только светодиодные лампы, предоставляемые изготовителем или сотрудником сервисной службы.
- Для наиболее рационального энергопотребления рекомендуется размещать все внутренние приспособления, например корзины, ящики, полки на исходных местах, согласно комплектации производителя.

- 
- Для обеспечения оптимального энергопотребления оставьте все полки, выдвижные ящики и корзины на исходных местах.

### **Минимизация потребления энергии**

- Установите устройство в прохладном сухом помещении с достаточной вентиляцией.
- Убедитесь, что на устройство не попадает прямой солнечный свет, и никогда не устанавливайте его около источника тепла (например, батареи).
  - В целях оптимизации энергопотребления рекомендуется не загромождать вентиляционные отверстия или решетки.
  - Остужайте теплые продукты перед тем, как класть их в холодильник.
  - Замороженные продукты необходимо размораживать в камере холодильника. Низкая температура замороженных продуктов будет способствовать охлаждению других продуктов в холодильнике.
  - Не оставляйте дверцу открытой в течение длительного времени при помещении продуктов в холодильник или извлечении из него.
  - Чем реже открывается дверца, тем меньшее количество льда будет образовываться в морозильной камере.
  - Регулярно очищайте заднюю стенку холодильника. Пыль увеличивает энергопотребление.
  - Не устанавливайте температуру ниже необходимого уровня.
  - У основания холодильника и у задней панели должно быть достаточно места для циркуляции воздуха. Не перекрывайте вентиляционные отверстия.

## Меры предосторожности

---

- При установке холодильника оставьте зазоры справа, слева, сзади и сверху. Это позволит снизить энергопотребление и, соответственно, сумму счетов за электричество.
- Рекомендуемый зазор:
  - Справа, слева и сзади — более 50 мм
  - Сверху — более 100 мм

**Данное устройство предназначено для использования в бытовых и аналогичных условиях, например**

- кухнях для персонала в магазинах, офисах и других рабочих условиях;
- фермах и для использования клиентами в гостиницах, отелях и других жилых условиях;
- в номерах с предоставлением завтрака;
- организациях общественного питания и аналогичных условиях, где не предусмотрена розничная торговля.

## Символы, предупреждающие о серьезной опасности при транспортировке и установке

---

### ПРЕДУПРЕЖДЕНИЕ

- При перевозке и установке устройства соблюдайте осторожность, чтобы избежать повреждения компонентов контура охлаждения.
  - Утечка хладагента из трубопровода может привести к повреждению глаз или к возгоранию. При обнаружении утечки не допускайте появления вблизи устройства источников открытого огня или потенциальных источников возгорания. В течение нескольких минут проветрите помещение, в котором находится устройство.



- Изобутановый хладагент (R-600a), находящийся в небольшом количестве в устройстве, является природным газом и соответствует требованиям охраны окружающей среды, однако он также является легковоспламеняющимся. При перевозке и установке устройства соблюдайте осторожность, чтобы избежать повреждения компонентов контура охлаждения.

## Важные замечания по установке

### ПРЕДУПРЕЖДЕНИЕ

- Не устанавливайте холодильник в помещении с высокой влажностью или в местах, где холодильник может подвергнуться воздействию воды.
  - Износ изоляционных материалов электрических деталей может привести к удару током или возгоранию.
- Не устанавливайте холодильник в местах, где он может подвергнуться воздействию прямых солнечных лучей, вблизи кухонной плиты, комнатных обогревателей и других нагревательных приборов.
- Не подключайте несколько устройств к одному сетевому фильтру. Холодильник необходимо подключить к отдельной сетевой розетке с напряжением, указанным на его табличке технических данных.
  - Это позволит обеспечить максимальную эффективность работы устройства, а также избежать перегрузок в домашней цепи проводки, которые могут привести к пожару в результате перегрева проводов.



## Меры предосторожности

---

- Если розетка закреплена ненадежно, не вставляйте в нее вилку кабеля питания.
  - В противном случае возможно поражение электрическим током или возгорание.
- Не используйте кабель с трещинами или повреждениями на самом кабеле, а также на обоих его концах.
- Не сгибайте кабель питания слишком сильно и не ставьте на него тяжелые предметы.
- Не тяните и сильно не перегибайте кабель питания.
- Не перекручивайте и не завязывайте кабель питания.
- Не подвешивайте кабель питания на металлические предметы, не помещайте тяжелые предметы на кабель питания, не зажимайте его между предметами, не проталкивайте за устройство.
- При перемещении холодильника следите за тем, чтобы кабель питания не попал под холодильник и не был поврежден.
  - Это может привести к пожару или поражению током.
- Не отключайте холодильник от сети, дергая за кабель питания. Всегда беритесь крепко за вилку, после чего вытягивайте ее из розетки.
  - Повреждение кабеля питания может привести к короткому замыканию, пожару и/или поражению электрическим током.
- Не распыляйте аэрозоли вблизи холодильника.
  - Распыление аэрозолей вблизи холодильника может привести к взрыву или возгоранию.
- Не устанавливайте данное устройство рядом с нагревательными приборами или легковоспламеняющимися материалами.
- Не устанавливайте устройство в местах, где возможна утечка газа.
  - Это может привести к пожару или поражению током.



- Перед использованием холодильник необходимо должным образом установить в соответствии с указаниями данного руководства.
- Подсоедините вилку кабеля питания таким образом, чтобы кабель не натягивался и был направлен вниз.
  - При подключении вилки нижней стороной вверх может произойти повреждение кабеля питания, что может привести к пожару или поражению электрическим током.
- Следите за тем, чтобы вилка не была зажата между стеной и задней стенкой холодильника и не была повреждена.
- Храните упаковочный материал в недоступном для детей месте.
  - Надевание ребенком упаковочного пакета на голову может привести к удушью и летальному исходу.
- Не устанавливайте устройство в местах, где оно может подвергнуться воздействию влаги, жира, пыли, прямых солнечных лучей или воды (капли дождя).
  - Износ изоляционных материалов электрических деталей может привести к поражению током или возгоранию.
- При появлении в холодильнике воды или пыли отключите сетевую вилку от розетки и обратитесь в сервисный центр Samsung Electronics.
  - В противном случае существует опасность возгорания.
- Не вставляйте на устройство и ничего не размещайте на нем (например, белье для стирки, зажженные свечи, зажженные сигареты, посуду, химикаты, металлические предметы и т. д.)
  - Это может привести к поражению электрическим током, возгоранию, неисправности устройства или травмам.
- Перед первым подключением устройства к сети следует удалить всю защитную пластиковую пленку.

## Меры предосторожности

---

- Следите за тем, чтобы дети не играли с упорными кольцами, которые используются для регулировки дверец, или зажимами водопроводного патрубка.
  - Ребенок может задохнуться, если проглотит уплотнительное кольцо или зажим патрубка. Храните уплотнительные кольца и зажимы патрубка в недосягаемом для детей месте.
- Холодильник должен быть безопасно заземлен.
  - Перед выполнением осмотра или ремонта любых деталей холодильника следует убедиться, что холодильник заземлен. Утечки электроэнергии могут вызвать серьезное поражение электрическим током.
- Никогда не используйте для заземления газовые трубы, телефонные линии и другие потенциальные точки притяжения молний.
  - Холодильник необходимо заземлить во избежание утечки или поражения током.
  - Это может привести к поражению током, возгоранию, взрыву или проблемам с изделием.
- Включите вилку кабеля питания в сетевую розетку. Не используйте поврежденный кабель питания, вилку или незакрепленную сетевую розетку.
  - Это может привести к пожару или поражению током.
- Замена предохранителя холодильника должна производиться только квалифицированным специалистом или представителем обслуживающей организации.
  - Несоблюдение данного указания может привести к поражению током или травмам.



---

## Меры предосторожности при установке

---

### ВНИМАНИЕ

- Вокруг холодильника должно быть достаточно свободного пространства; устанавливайте холодильник на плоскую поверхность.
  - Неровное размещение холодильника может привести к снижению эффективности охлаждения и сокращению срока службы.
- После установки и включения устройства не помещайте в него продукты в течение 2–3 часов.
- Мы настоятельно рекомендуем пригласить для установки устройства квалифицированного техника или представителя обслуживающей компании.
  - В противном случае возможны поражение током, пожар, взрыв, травмы или проблемы с изделием.

## Важные замечания по использованию

---

### ПРЕДУПРЕЖДЕНИЕ

- Не вставляйте вилку кабеля питания в розетку мокрыми руками.
  - Это может привести к поражению током.
- Не храните какие-либо предметы на холодильнике.
  - При открывании или закрывании дверцы эти предметы могут упасть, привести к травме и/или нанесению материального ущерба.



## Меры предосторожности

---

- Не вставляйте руки, ноги или металлические предметы (например, столовые приборы и т. д.) в нижнюю или заднюю часть холодильника.
  - Это может привести к травме или поражению электрическим током.
  - При контакте с острыми краями можно получить травму.
- Не касайтесь внутренних стенок морозильной камеры или хранящихся в ней продуктов мокрыми руками.
  - Это может привести к обморожению.
- Не ставьте на холодильник тару с водой.
  - При попадании воды на электрические части устройства возможны поражение током или возгорание.
- Не храните в холодильнике летучие или легковоспламеняющиеся предметы или вещества (бензол, растворитель, пропан, спирт, эфир, сжиженный газ и т. п.)
  - Данный холодильник предназначен только для хранения продуктов питания.
  - Это может привести к возгоранию или взрыву.
- Следите за тем, чтобы дети не играли с устройством.
  - Не держите пальцы вблизи зон возможного заземления. Зазор между дверцами и корпусом должен быть минимальным. Будьте осторожны при открывании дверец в присутствии детей.
- Не помещайте пальцы между дверцами и не позволяйте детям делать это.
  - Не вставляйте пальцы в зазоры между левой и правой дверцами. Будьте осторожны при открывании дверец: убедитесь, что вы не вставили пальцы между дверцами.
- Не позволяйте детям висеть на дверцах или дверных контейнерах устройства. Это может привести к серьезным травмам.

- Не позволяйте детям залезать внутрь холодильника. Они могут оказаться заблокированными изнутри.
- Не кладите руки под нижнюю кромку холодильника.
  - Острая кромка может стать причиной травмы.
- Не храните в холодильнике лекарственные препараты, материалы для научных исследований или чувствительные к изменению температуры материалы.
  - Не храните в холодильнике продукты, требующие строгого соблюдения температуры хранения.
- Если вы почувствовали запах лекарств или дыма, немедленно отключите вилку питания и обратитесь в сервисный центр компании Samsung Electronics.
- При появлении в холодильнике воды или пыли отключите сетевую вилку от розетки и обратитесь в сервисный центр Samsung Electronics.
  - В противном случае существует опасность возгорания.
- Не разрешайте детям становиться ногами на выдвижной отсек.
  - Крышка может сломаться, что приведет к падению.
- Всегда закрывайте дверцы холодильника, если оставляете устройство без присмотра, и не позволяйте детям залезать внутрь холодильника.
- Не позволяйте детям залезать в отсеки холодильника.
  - Это может привести к травмам или смерти в результате удушья.
- Не переполняйте холодильник продуктами.
  - При открывании дверцы продукты могут упасть, привести к травме и/или нанесению материального ущерба.

## Меры предосторожности

---

- Не распыляйте на поверхность устройства летучие вещества, например средства от насекомых.
  - Они не только наносят вред здоровью человека, но также становятся причиной удара током, возникновения пожара и неисправности изделия.
- Никогда не помещайте пальцы и другие предметы в отверстие диспенсера для воды, отверстие для сброса льда и ведерко льдогенератора.
  - Это может привести к травмам или повреждению устройства.
- Не используйте и не размещайте вблизи или внутри холодильника горючие аэрозоли, легковоспламеняющиеся предметы, сухой лед, лекарства, химические вещества или другие предметы, чувствительные к изменению температуры.
- Не используйте фен для волос для сушки внутреннего пространства холодильника. Не помещайте в холодильник зажженную свечу с целью устранения неприятных запахов.
  - Это может привести к пожару или поражению током.
- Для заполнения резервуара или лотка для льда необходимо использовать только питьевую воду (минеральную или дистиллированную воду).
  - Не наливайте в резервуар чай, сок или коктейли для спортсменов, поскольку это может стать причиной неисправности холодильника.

- Не вставляйте на устройство и ничего не размещайте на нем (например, белье для стирки, зажженные свечи, зажженные сигареты, посуду, химикаты, металлические предметы и т. д.) Это может привести к поражению электрическим током, возгоранию, неисправности устройства или травмам. Не ставьте на устройство тару с водой.
  - При попадании воды на электрические части устройства возможны поражение током или возгорание.
- Никогда не смотрите прямо на светодиодные УФ-лампы в течение длительного времени.
  - Ультрафиолетовые лучи могут привести к чрезмерному напряжению зрения.
- Не вставляйте полки нижней стороной вверх. Фиксатор полки не может функционировать в таком положении.
  - Это может стать причиной травм в результате падения стеклянной полки.
- Не держите пальцы вблизи зон возможного защемления. Зазор между дверцами и корпусом должен быть минимальным. Будьте осторожны при открывании дверец в присутствии детей.
- При обнаружении утечки газа не допускайте появления вблизи устройства источников открытого огня или потенциальных источников возгорания. В течение нескольких минут проветрите помещение, в котором находится устройство.
  - Не прикасайтесь также к холодильнику и шнуру питания.
  - Не включайте вентилятор.
  - Возникновение искры может привести к взрыву или пожару.
- Чтобы избежать падения хранящихся в холодильнике бутылок, располагайте их вплотную друг к другу.
- Данное изделие предназначено только для хранения пищевых продуктов в домашних условиях.

## Меры предосторожности

---

- Никогда не помещайте пальцы и другие предметы в отверстие диспенсера для воды, отверстие для сброса льда и ведерко льдогенератора.
  - Это может привести к травмам или повреждению устройства.
- Не пытайтесь самостоятельно выполнять ремонт, разбирать или модифицировать холодильник.
- Используйте только стандартные предохранители (не используйте медные, стальные проволочные перемычки и т. п.)
- Для выполнения ремонта или повторной установки холодильника обратитесь в ближайший сервисный центр.
  - В противном случае это может привести к поражению электрическим током, пожару, травмам или проблемам с изделием.
- При наличии запаха горелого или дыма, незамедлительно отключите холодильник от сети и свяжитесь с сервисным центром компании Samsung Electronics.
  - Несоблюдение данного указания может привести к пожару или поражению током.
- Перед заменой освещения внутри холодильника отсоедините сетевую вилку от розетки.
  - В противном случае возможно поражение током.
- При наличии трудностей с заменой не светодиодных ламп, обратитесь в сервисный центр Samsung.
- Включите вилку кабеля питания в сетевую розетку.
- Не используйте поврежденный кабель питания, вилку или незакрепленную сетевую розетку.
  - Это может привести к пожару или поражению током.



---

## Меры предосторожности при эксплуатации

---

### ВНИМАНИЕ

- Не замораживайте размороженные продукты повторно.
  - В продуктах, подвергшихся повторной заморозке, вредные бактерии развиваются быстрее, чем в свежих.
  - Повторная разморозка разрушает еще больше клеток, выводя влагу и нарушая целостность продукта.
- Не размораживайте мясо при комнатной температуре.
  - Безопасность потребления продукта зависит от того, правильно ли обрабатывался сырой продукт.
- Не ставьте стеклянные бутылки или газированные напитки в морозильную камеру.
  - Емкость может замерзнуть и разбиться, что может привести к травме.
- Используйте только льдогенератор, поставляемый с холодильником.
- Если предполагается ваше длительное отсутствие (например, отпуск), во время которого диспенсеры для воды и льда не будут использоваться, закройте клапан подачи воды.
  - В противном случае может возникнуть течь.
- В том случае, если холодильник не будет использоваться в течение длительного периода времени (3 недели и больше), освободите холодильник, включая ведро для льда, отключите его от сети питания, закройте клапан подачи воды, вытрите влагу с внутренних стенок, оставьте дверцы открытыми для предотвращения образования запахов и плесени.

## Меры предосторожности

---

- Для наиболее эффективного хранения продуктов необходимо соблюдать следующие рекомендации:
  - Не ставьте продукты слишком близко к вентиляционным отверстиям на задней стенке холодильника, так как они будут препятствовать свободной циркуляции воздуха в холодильной камере.
  - Перед загрузкой продуктов в холодильную камеру тщательно заверните их или положите в герметичные контейнеры.
  - Соблюдайте рекомендации по времени хранения, а также сроки годности замороженных продуктов.
  - Если вы уезжаете и не планируете пользоваться холодильником менее трех недель, не отключайте его от электросети. Если же вас не будет дома более трех недель, извлеките все продукты из холодильника и лед из ведерка, отключите холодильник от сети питания, закройте клапан подачи воды, вытрите влагу с внутренних стенок и оставьте дверцы открытыми для предотвращения образования запахов и плесени.
- Гарантии относительно обслуживания и изменений.
  - На изменения, производимые третьей стороной в отношении данного устройства, не распространяется гарантийное обслуживание. Кроме того, компания Samsung не несет ответственность за нарушения техники безопасности, возникшие в результате вмешательства третьей стороны.

- Не закрывайте расположенные внутри холодильника вентиляционные отверстия.
  - Это может привести к чрезмерному охлаждению холодильника, особенно если отверстия блокируются полиэтиленовыми пакетами. Если период охлаждения длится слишком долго, это может привести к поломке фильтра и утечке воды.
- Используйте только льдогенератор, поставляемый с холодильником.
- Удалите избыточную влагу внутри устройства и оставьте дверцы открытыми.
  - В противном случае возможно образование неприятного запаха и плесени.
- Если холодильник был отсоединен от источника питания, необходимо подождать не меньше пяти минут, прежде чем вновь вставлять вилку в розетку.
- Если в холодильнике появилась вода, отключите сетевую вилку от розетки и обратитесь в сервисный центр Samsung Electronics.
- Не ударяйте и не прикладывайте значительные усилия к стеклянным поверхностям.
  - В противном случае, помимо повреждения устройства, можно получить травму осколками стекла.
- Заполняйте резервуар для воды и лотки льдогенератора только питьевой водой (водопроводной, минеральной или очищенной водой).
  - Не наливайте в резервуар чай или коктейли для спортсменов. Это может стать причиной неисправности холодильника.
- Берегите пальцы от защемления.

## Меры предосторожности

---

- При затоплении холодильника обратитесь в ближайший сервисный центр.
  - Возможно поражение током или возгорание.
- Не храните овощное масло в дверных лотках холодильника. Масло может загустеть, приобрести неприятный вкус и стать непригодным для использования. Кроме того, открытые емкости могут протекать, а вытекшее масло может привести к появлению трещин на дверных лотках. После открытия емкости с маслом лучше всего хранить ее в прохладном и темном месте, например в кухонном шкафу или кладовой.
  - Примеры овощных масел: оливковое масло, кукурузное масло, масло из семян винограда и т. д.

## Меры предосторожности при очистке

---

### ВНИМАНИЕ

- Не брызгайте водой непосредственно на внутреннюю или внешнюю поверхность холодильника.
  - В противном случае возможно возгорание или поражение пользователя током.
- Не используйте фен для волос для сушки внутреннего пространства холодильника.
- Не помещайте в холодильник зажженную свечу с целью устранения неприятных запахов.
  - Это может привести к пожару или поражению током.
- Не распыляйте чистящие вещества непосредственно на дисплей.
  - Это может привести к исчезновению напечатанных букв.

- Если посторонние вещества, например вода, просочились в устройство, отключите его от сетевой розетки и обратитесь в ближайший сервисный центр.
  - Несоблюдение данного указания может привести к удару током или возгоранию.
- Для очистки контактов вилки питания от пыли или посторонних веществ используйте сухую чистую тряпку. При чистке вилки не используйте влажную ткань.
  - В противном случае возможен удар током или возгорание.
- При очистке не распыляйте воду непосредственно на устройство.
- Не используйте для чистки бензол, растворители, хлорид или отбеливатель.
  - Эти вещества могут повредить поверхность устройства или вызвать возгорание.
- Никогда не вставляйте пальцы или посторонние предметы в отверстие диспенсера.
  - Это может привести к травмам или повреждению устройства.
- Перед очисткой или обслуживанием отключите устройство из розетки.
  - Несоблюдение данного указания может привести к удару током или возгоранию.
- Для чистки холодильника используйте губку или мягкую ткань, неагрессивное моющее средство и теплую воду.

## Меры предосторожности

---

- Не применяйте абразивные или агрессивные моющие средства, такие как аэрозоли для окон, чистящие составы, легковоспламеняемые жидкости, соляная кислота, чистящий воск, концентрированные чистящие средства, отбеливатели и чистящие средства с содержанием нефтепродуктов на внешних поверхностях (дверь и корпус), пластиковых элементах, покрытиях дверей и корпуса, а также уплотнениях.
  - Использование указанных выше средств может привести к повреждению материалов или возникновению царапин.
- Не мойте холодные стеклянные полки или поверхности теплой водой. В результате резкого изменения температуры или удара/падения стеклянные полки или поверхности могут быть повреждены.

### Важные замечания по утилизации

---

#### ПРЕДУПРЕЖДЕНИЕ

- Утилизируйте упаковочный материал для данного устройства в соответствии с правилами обеспечения безопасности окружающей среды.
- Перед утилизацией убедитесь, что трубы в задней части устройства не повреждены.
- Используется хладагент R-600a или R-134a. Сведения о хладагенте, используемом в данном холодильнике, см. на табличке компрессора на задней стенке холодильной камеры или на паспортной табличке внутри холодильника. Если в холодильнике содержится воспламеняющийся газ (хладагент R-600a), обратитесь с запросом о безопасной утилизации этого изделия в уполномоченные местные органы.

- Перед утилизацией холодильника снимите дверцу/уплотнители дверцы и защелку дверцы, чтобы маленькие дети или домашние животные не могли оказаться запертыми внутри холодильника. Следите за тем, чтобы дети не играли с устройством. Несоблюдение этого указания может привести к травмам или смерти в результате удушья.
  - Несоблюдение этого указания может привести к травмированию или смерти в результате удушья.
- В изоляционном материале используется циклопентан. Газы, входящие в состав изоляционного материала, необходимо утилизировать особым образом. Для безопасной утилизации данного изделия обратитесь в уполномоченные местные органы.
- Храните упаковочный материал в недоступном для детей месте, поскольку он представляет для них опасность.
  - Если ребенок наденет на голову пакет, это может привести к смерти вследствие удушья.

### **Дополнительные советы по надлежащему использованию**

- В случае отключения электроэнергии обратитесь в местную электрокомпанию и уточните, когда возобновится ее подача.
  - В большинстве случаев питание возобновляется в течение одного-двух часов. В течение такого периода температура внутри холодильника не изменится. Однако во время отключения электроэнергии рекомендуется как можно реже открывать дверцу устройства.
  - Тем не менее, если электроснабжение будет отсутствовать более 24 часов, выньте из холодильника и выбросьте все замороженные продукты.

## Меры предосторожности

---

- Холодильник может работать нестабильно (могут растаять замороженные продукты или температура в морозильном отделении может стать слишком высокой) в том случае, если он в течение длительного времени находится в месте, температура окружающего воздуха в котором постоянно значительно ниже температуры, на которую рассчитано устройство.
- Охлаждение некоторых продуктов может негативно повлиять на их свойства хранения из-за конкретных характеристик продукта.
- Данный холодильник снабжен системой удаления инея, следовательно, нет необходимости размораживать его вручную. Размораживание будет выполняться автоматически.
- Повышение температуры во время размораживания соответствует требованиям стандартов ISO. Чтобы предотвратить нежелательное повышение температуры замороженных продуктов во время размораживания устройства, заверните замороженные продукты в несколько слоев бумаги (например, в газету).
- Не замораживайте повторно полностью оттаявшие продукты.



## Инструкция по утилизации электрического и электронного оборудования



Правильная утилизация изделия (Использованное электрическое и электронное оборудование)

(Действительно для стран, использующих систему раздельного сбора отходов)

Наличие данного значка показывает, что изделие и его электронные аксессуары (например, зарядное устройство, гарнитура, кабель USB) по окончании их срока службы нельзя утилизировать вместе с другими бытовыми отходами. Во избежание нанесения вреда окружающей среде и здоровью людей при неконтролируемой утилизации, а также для обеспечения возможности переработки для повторного использования, утилизируйте изделие и его электронные аксессуары отдельно от прочих отходов.

Сведения о месте и способе утилизации изделия в соответствии с нормами природоохранного законодательства можно получить у продавца или в соответствующей государственной организации.

Бизнес-пользователи должны обратиться к своему поставщику и ознакомиться с условиями договора купли-продажи. Запрещается утилизировать изделие и его электронные аксессуары вместе с другими производственными отходами.

Информацию об обязательствах компании Samsung по охране окружающей среды, а также предусмотренных законом обязательствах в отношении изделий, например Регламенте о регистрации, оценке, лицензировании и регулировании оборота химических веществ (REACH), Директиве по утилизации отходов производства электрического и электронного оборудования (WEEE), Директиве о батарейках, аккумуляторах и отходах батареек и аккумуляторов, см. на сайте [www.samsung.com](http://www.samsung.com) в разделе, посвященном рациональному использованию ресурсов.  
(Только для продукции, реализуемой в странах ЕС и Великобритании)

# Установка

Для правильной установки холодильника и предотвращения опасных ситуаций внимательно следуйте всем пунктам данной инструкции.

## ⚠ ПРЕДУПРЕЖДЕНИЕ

- Холодильник должен использоваться исключительно по прямому назначению, описанному в данном руководстве.
- Любое техническое обслуживание должно производиться квалифицированным техническим специалистом.
- Утилизировать упаковочный материал изделия необходимо в соответствии с нормами местного законодательства.
- Во избежание поражения электрическим током перед выполнением технического обслуживания или замены деталей отключите устройство от сети питания.

## Краткий обзор холодильника

Фактический внешний вид и наличие тех или иных комплектующих зависит от модели холодильника и региона.

Стандартная модель

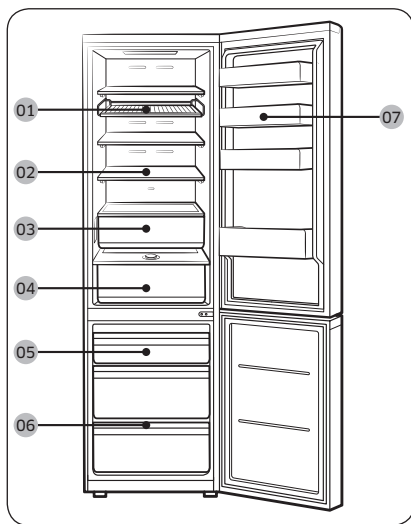

Модель с диспенсером

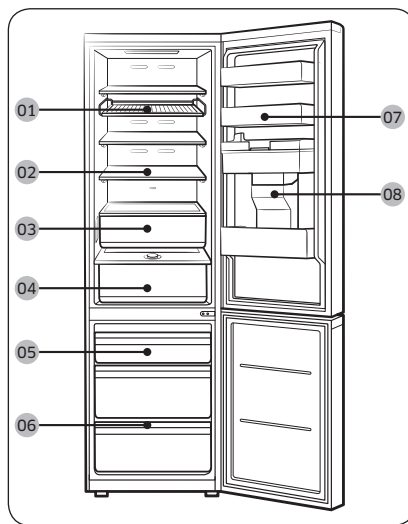

01 Полка-решетка \*

02 Полка холодильной камеры / складывающаяся полка \*

03 Зона оптимальной свежести+ \*

04 Зона контроля влажности \* / Зона контроля влажности+ \*

05 Контейнер морозильной камеры

06 Полка морозильной камеры \*

07 Дверной лоток холодильной камеры

08 Резервуар для воды \*\*

\* Только в применимых моделях

\*\* Только в моделях с диспенсером

#### ПРИМЕЧАНИЕ

- Для обеспечения оптимального энергопотребления убедитесь, что все полки, выдвижные ящики и корзины установлены на своих исходных местах.
- Чтобы освободить больше места, извлеките все ящики и вставьте полку морозильной камеры на нижний ящик морозильной камеры (только в соответствующих моделях). Это не повлияет на температурные и механические характеристики изделия. Объем отсека для хранения замороженных продуктов заявлен из расчета, что указанные выдвижные ящики извлечены.
- Если дверца морозильной камеры более двух минут остается открытой шире, чем на 4°, звучит звуковой сигнал. Закройте дверцу морозильной камеры, услышав звуковой сигнал. (Только модели RB38A\*В\*А\*\*\*, RB38A\*В\*В\*\*\*, RB38A\*В\*З\*\*\*)

## Пошаговая установка

### ШАГ 1 Выбор места

#### Требования к месту расположения:

- Твердое ровное место без ковровых покрытий или настилов, которые могут затруднять вентиляцию
- Отсутствие прямых солнечных лучей
- Достаточно места для открытия и закрытия дверей
- Вдали от источников тепла
- Достаточно места для технического обслуживания и ухода
- Диапазон температур: от 10 °C до 43 °C

#### Зазор

Требования по размещению устройства и необходимому пространству см. на приведенных ниже рисунках и в таблицах.

# Установка

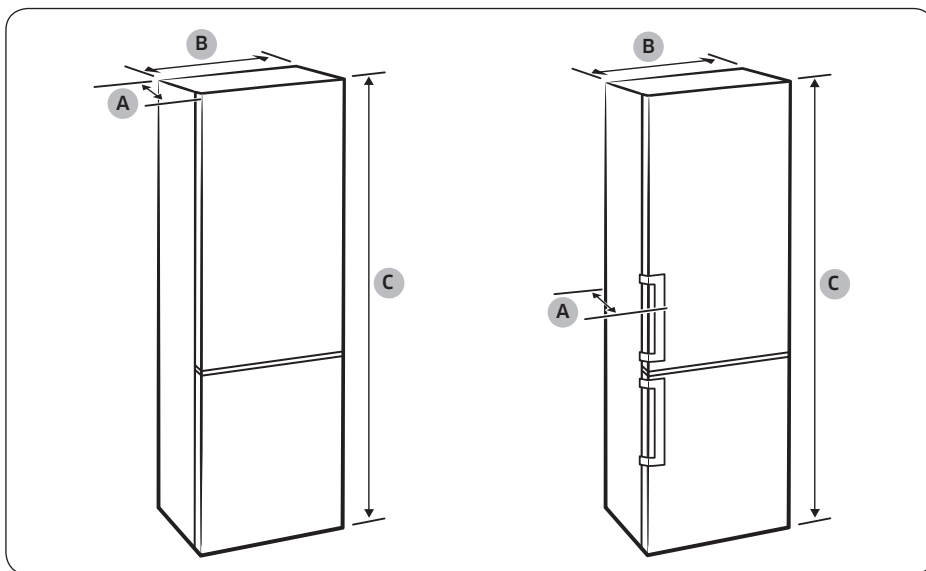

Установка

Модель	Ручка в виде углубления			Накладная ручка			Тип Bespoke	
	RB34T* RB3CT* RL34T*	RB36T* RB3DT* RL36T*	RB38T* RB3ET* RL38T*	RB34T* RB3CT* RL34T*	RB36T* RB3DT* RL36T*	RB38T* RB3ET* RL38T*	RB34A* RL34A*	RB38A* RL38A*
Глубина "А"	658			720			658	
Ширина "В"	595			595			595	
Общая высота "С"	1853	1935	2030	1853	1935	2030	1853	2030

(единица измерения: мм)

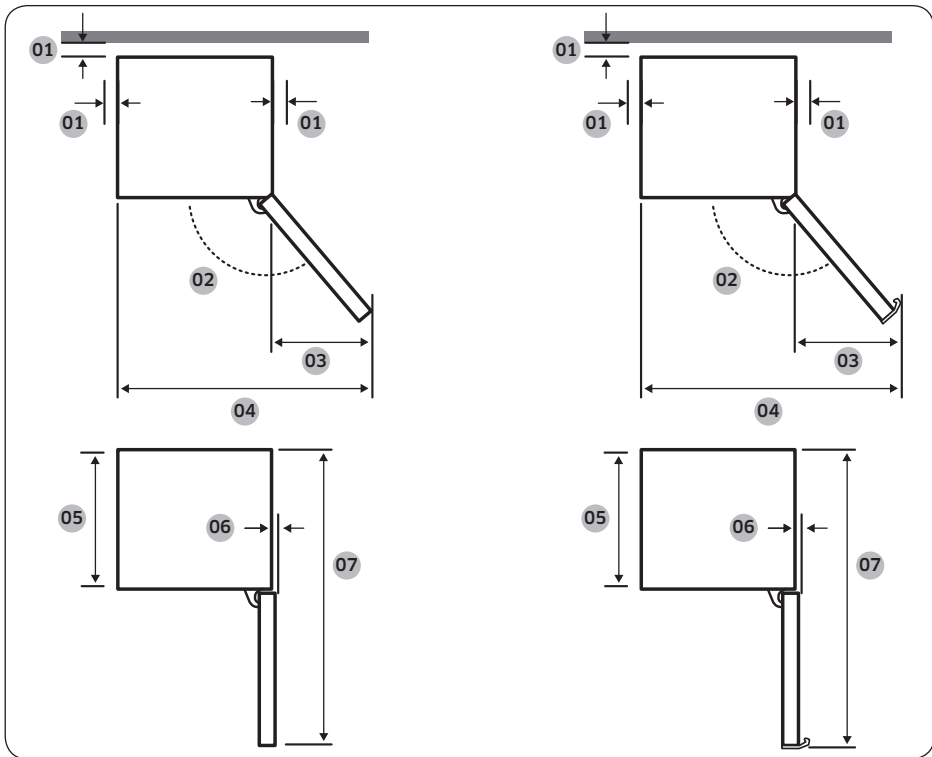

Установка

Модель	Ручка в виде углубления	Накладная ручка	Тип Bespoke
01	Рекомендуется более 50 мм	Рекомендуется более 50 мм	Рекомендуется более 50 мм
02	135°	135°	105°
03	404	433	191
04	999	1028	786
05	595	595	595
06	6	6	0
07	1210	1217,5	1207

(единица измерения: мм)

**ПРИМЕЧАНИЕ**

Приведенные в таблице значения могут отличаться в зависимости от метода измерения.

# Установка

## ШАГ 2 Разделение (только в соответствующих моделях)

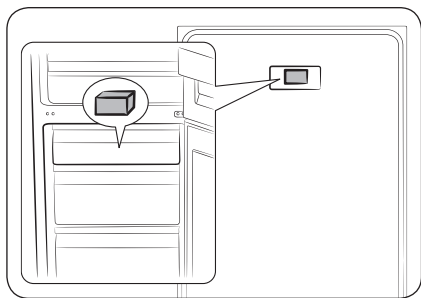

1. Откройте дверцы и найдите разделитель (серая пластина).
2. Распакуйте разделитель и прикрепите его к задней стенке холодильника, как показано на рисунке. Они помогают направлять воздух к задней стенке и снижают энергопотребление.

## ШАГ 3 Напольное покрытие

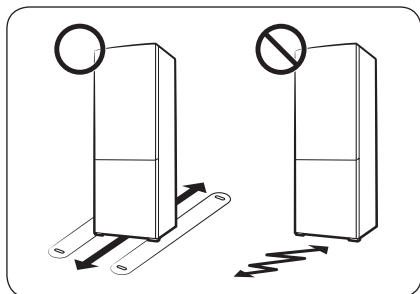

- Поверхность для установки должна выдерживать вес полностью загруженного холодильника.
- Чтобы не повредить напольное покрытие, подложите по большому куску картона под каждую ножку холодильника.
- Как только холодильник будет установлен в нужное положение, старайтесь его не двигать, чтобы не повредить пол. При необходимости подстелите толстую бумагу или ткань (например, старый ковер) там, где будете двигать холодильник.

## ШАГ 4 Регулировка выравнивающих ножек

### ⚠ ВНИМАНИЕ

- Холодильник необходимо выровнять на плоском твердом полу. Несоблюдение этого требования может привести к повреждению холодильника или к травмам.
- Выравнивание следует выполнять, пока холодильник пуст. Убедитесь, что в холодильнике нет продуктов.
- По соображениям безопасности переднюю сторону следует сделать немного выше задней.

Холодильник можно выравнивать с помощью передних ножек, на которых имеются специальные винты для выравнивания (регулируемые винты). Для выравнивания следует использовать плоскую отвертку.

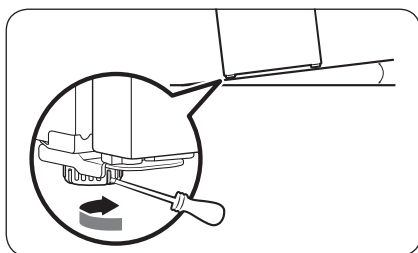

### Для настройки высоты левой стороны

Вставьте отвертку с плоским шлицем в регулировочный винт на передней левой ножке. Для увеличения высоты поверните регулировочный винт по часовой стрелке, а для уменьшения — против часовой стрелки.

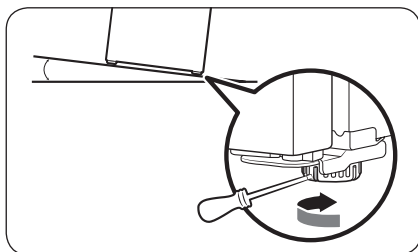

### Для настройки высоты правой стороны

Вставьте отвертку с плоским шлицем в регулировочный винт на передней правой ножке. Для увеличения высоты поверните регулировочный винт по часовой стрелке, а для уменьшения — против часовой стрелки.

# Установка

## ШАГ 5 Первоначальные настройки

После выполнения следующих шагов холодильник начнет полноценно работать.

1. Удалите с углов каждой полки накладки из вспененного полиэтилена, используемые для защиты холодильника от повреждений при транспортировке.
2. Подключите кабель питания к розетке, чтобы включить холодильник.
3. Откройте дверцу и проверьте, работает ли внутреннее освещение.
4. Установите самую низкую температуру и подождите около часа. После этого холодильник должен немного охладиться, и двигатель начнет работать равномерно.
5. Подождите, пока температура холодильника не достигнет заданного параметра. Теперь холодильник готов к использованию.

### ПРИМЕЧАНИЕ

При включении питания холодильника подается звуковой сигнал. Чтобы отключить звуковой сигнал, нажмите кнопку <, ○ или >.

## ШАГ 6 Сигнал при повышении температуры (только в соответствующих моделях)

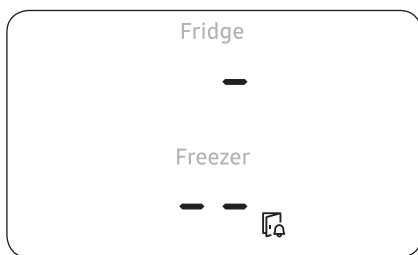

- При повышении температуры в морозильной камере (например, вследствие отсутствия энергоснабжения), дисплей начнет мигать, как показано на рисунке.
  - При нажатии любой кнопки (<, ○ или >) на дисплее в течение 5 секунд будет мигать максимальное значение температуры, достигнутое в холодильном и морозильном отделениях.
- Данный сигнал может срабатывать в таких случаях:
  - при включении устройства впервые после установки;
  - при чрезмерном повышении температуры в морозильной камере вследствие перебоев энергоснабжения.

## ШАГ 7 Окончательная проверка

Когда установка будет завершена, убедитесь, что:

- холодильник подключен к сетевой розетке и правильно заземлен;
- холодильник установлен на плоской и ровной поверхности, имея необходимый зазор между ним и стеной или корпусом другого устройства;
- холодильник стоит ровно и устойчиво;
- дверца свободно открывается и закрывается, а внутреннее освещение включается автоматически при открытии.



# Эксплуатация

## Панель управления

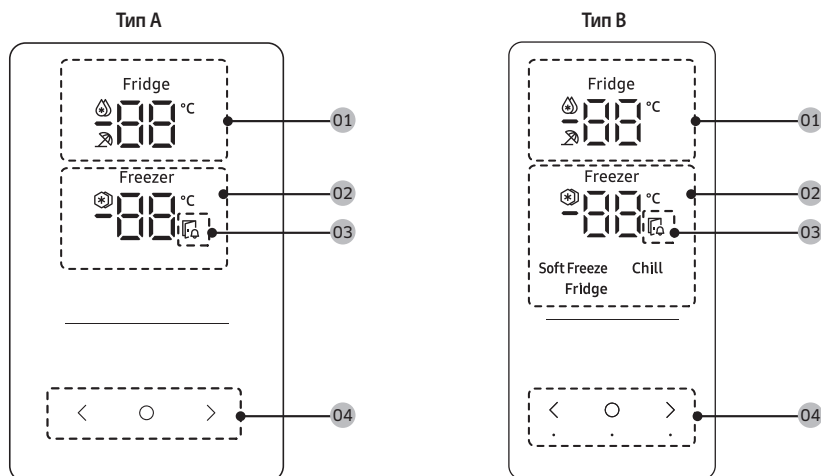

<b>01</b> Индикатор холодильной камеры	<ul style="list-style-type: none"> <li>• Отображает текущий или заданный температурный режим холодильной камеры.</li> <li>•  Означает, что функция Быстрое охлаждение включена.</li> <li>•  Означает, что функция Отпуск включена.</li> </ul>
<b>02</b> Индикатор морозильной камеры	<ul style="list-style-type: none"> <li>• Отображает текущий или заданный температурный режим морозильной камеры.</li> <li>•  означает, что функция Быстрое замораживание включена.</li> </ul>
<b>03</b> Индикатор открытой дверцы	<p>Если дверца будет оставаться открытой более 2 минут, данный индикатор начнет мигать и прозвучит звуковой сигнал.</p>
<b>04</b> Кнопки	<ul style="list-style-type: none"> <li>• Когда дисплей выключен, нажмите любую кнопку, чтобы включить его.</li> <li>• Нажмите  , чтобы выбрать холодильную камеру или морозильную камеру, и  или  для настройки желаемого температурного режима или включения функции для выбранной камеры.</li> </ul>



# Эксплуатация

## ПРИМЕЧАНИЕ

- Панель управления не работает, когда холодильник не используется. Она включается и загорается только тогда, когда вы открываете дверцу или нажимаете кнопки.
- Если дверца будет оставаться открытой в течение 5 минут, внутреннее освещение начнет мигать в течение последующих 5 минут, после чего снова выключится. Это делается для того, чтобы предупредить пользователей с нарушениями слуха о том, что дверца открыта. Обратите внимание, что такая работа данной функции является нормальной.

## Настройка желаемого температурного режима или функции

1. Нажмите любую кнопку ( < , ○ или > ), чтобы активировать дисплей.
  - Этот шаг может применяться не ко всем моделям.
2. Нажмите кнопку ○ для выбора холодильной или морозильной камеры.
  - Начнет мигать индикатор выбранной камеры.
  - Символ температуры по шкале Цельсия (°C) не должен мигать.
3. Нажмите кнопку < или > для выбора желаемой температуры или функции.
  - Доступные варианты выбора для каждой камеры см. в таблице ниже.

<b>Fridge</b> (Холодильная камера)	<ul style="list-style-type: none"><li>• Доступные варианты выбора:  (Быстрое охлаждение) ⇔ 1 °C ⇔ 2 °C ⇔ 3 °C ⇔ 4 °C ⇔ 5 °C ⇔ 6 °C ⇔ 7 °C ⇔  (Отпуск)</li><li>• Функция Быстрое охлаждение ускоряет процесс охлаждения за счет максимальной скорости вентилятора. Холодильная камера работает на полную мощность два с половиной часа, после чего температура возвращается к предыдущему заданному значению.</li><li>• Режим Отпуск рекомендуется использовать, если вы планируете уехать в отпуск, командировку или просто не собираетесь использовать холодильную камеру длительное время. Температура холодильной камеры не будет превышать 17 °C, однако морозильная камера будет работать в соответствии с предыдущими настройками.</li></ul>
---------------------------------------	----------------------------------------------------------------------------------------------------------------------------------------------------------------------------------------------------------------------------------------------------------------------------------------------------------------------------------------------------------------------------------------------------------------------------------------------------------------------------------------------------------------------------------------------------------------------------------------------------------------------------------------------------------------------------------------------------------------------------------------------------------------------------------------------------------------------------------------------------------------------------------------------------------------------



<p>Freezer (Морозильная камера)</p>	<ul style="list-style-type: none"> <li>Доступные варианты выбора:  <b>[Тип А]:</b>  (Быстрое замораживание) ⇔ -23 °C ⇔ -22 °C ⇔ -21 °C ⇔ -20 °C ⇔ -19 °C ⇔ -18 °C ⇔ -17 °C ⇔ -16 °C ⇔ -15 °C  <b>[Тип В]:</b>  (Быстрое замораживание) ⇔ -23 °C ⇔ -22 °C ⇔ -21 °C ⇔ -20 °C ⇔ -19 °C ⇔ -18 °C ⇔ -17 °C ⇔ -16 °C ⇔ -15 °C ⇔ Soft Freeze (Слабое замораживание) (-5 °C) ⇔ Chill (Сильное охлаждение) (-1 °C) ⇔ Fridge (Холодильная камера) (2 °C)</li> <li>Функция Быстрое замораживание ускоряет процесс заморозки благодаря максимальной скорости вентилятора. Морозильная камера будет работать на полную мощность в течение 50 часов, после чего температура вернется к предыдущему заданному значению. Для заморозки большого количества продуктов режим Быстрое замораживание необходимо включить не менее чем за 20 часов до загрузки продуктов в морозильную камеру.</li> <li><b>Описание режимов морозильной камеры (только для типа В)</b> <ul style="list-style-type: none"> <li>Soft Freeze (Слабое замораживание) (-5 °C): для хранения замороженных мяса и рыбы перед надлежащим размораживанием.</li> <li>Chill (Сильное охлаждение) (-1 °C): идеальный режим для хранения мяса и свежих морепродуктов.</li> <li>Fridge (Холодильная камера) (2 °C): для сохранения фруктов и овощей свежими.</li> </ul> </li> <li> <b>ВНИМАНИЕ (только для типа В)</b> <ul style="list-style-type: none"> <li>Если для режима Freezer (Морозильная камера) выбрать значение Soft Freeze (Слабое замораживание), Chill (Сильное охлаждение) или Fridge (Холодильная камера), температура в морозильной камере поднимется, а из продуктов может начать выделяться жидкость, поскольку они начнут размораживаться.</li> <li>Режим Soft Freeze (Слабое замораживание) или Chill (Сильное охлаждение) не предназначен для хранения мяса или рыбы в течение продолжительного времени. Такие продукты могут испортиться, поскольку температура в этих режимах не подходит для длительного хранения мяса или рыбы.</li> </ul> </li> <li> <b>ПРИМЕЧАНИЕ</b>          При использовании этой функции увеличивается энергопотребление холодильника. После быстрой заморозки эту функцию необходимо отключить, чтобы восстановить исходную температуру морозильной камеры.</li> </ul>
-----------------------------------------	------------------------------------------------------------------------------------------------------------------------------------------------------------------------------------------------------------------------------------------------------------------------------------------------------------------------------------------------------------------------------------------------------------------------------------------------------------------------------------------------------------------------------------------------------------------------------------------------------------------------------------------------------------------------------------------------------------------------------------------------------------------------------------------------------------------------------------------------------------------------------------------------------------------------------------------------------------------------------------------------------------------------------------------------------------------------------------------------------------------------------------------------------------------------------------------------------------------------------------------------------------------------------------------------------------------------------------------------------------------------------------------------------------------------------------------------------------------------------------------------------------------------------------------------------------------------------------------------------------------------------------------------------------------------------------------------------------------------------------------------------------------------------------------------------------------------------------------------------------------------------------------------------------------------------------------------------------------------------------------------------------------------------------------------------------------------------------------------------------------------------------------------------------------------------------------------------------------------------------------------------------------------------------

4. Подождите, пока индикатор выбранной камеры перестанет мигать, или нажмите для подтверждения выбора.

**ПРИМЕЧАНИЕ**

Использование режима Быстрое охлаждение или Быстрое замораживание увеличивает энергопотребление.



# Эксплуатация

## Особенности

Фактический внешний вид и особые функции холодильника могут различаться в зависимости от модели и конкретной страны.

### Диспенсер воды (только в соответствующих моделях)

Благодаря диспенсеру вы можете налить себе воду, не открывая дверцу холодильной камеры. Перед использованием диспенсера необходимо наполнить резервуар питьевой водой.

### Наполнение резервуара питьевой водой

Откройте дверцы и найдите резервуар для воды, расположенный на дверцах возле полок.

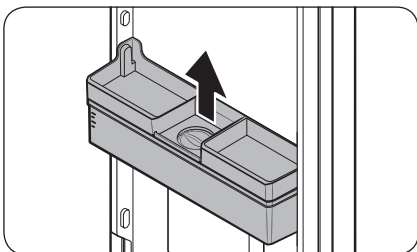

1. Возьмитесь за ручки с обеих сторон резервуара, приподнимите его и извлеките.

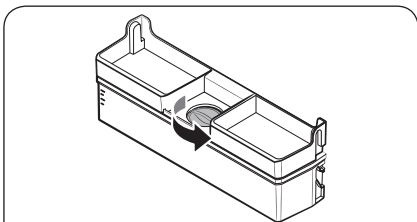

2. Залейте в резервуар не более 3,5 литра питьевой воды (МАКС.). Залить воду можно, сняв крышку резервуара или колпачок отверстия для заливки воды.

#### ⚠ ВНИМАНИЕ

- Диспенсер предназначен для разлива питьевой воды. Наливайте в резервуар только питьевую воду. Не наливайте другие жидкости.
- Не переполняйте резервуар, чтобы избежать переливания.

#### 📖 ПРИМЕЧАНИЕ

Перед первым использованием промойте внутреннюю часть резервуара.

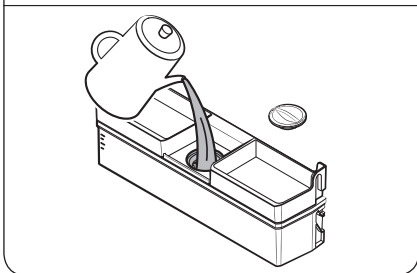

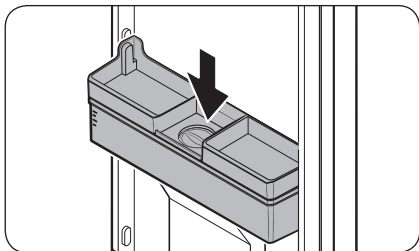

3. Установите резервуар на место и закройте дверцу. Убедитесь, что отверстие подачи воды из резервуара направлено к вам.

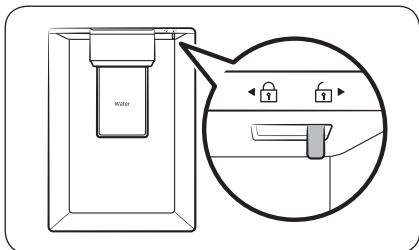

4. Поднесите стакан под отверстие подачи воды из диспенсера и аккуратно нажмите рычаг, чтобы налить воду. Убедитесь, что диспенсер воды не заблокирован.

**⚠ ВНИМАНИЕ**

- Не храните вещи на крышке резервуара.
- Не пытайтесь заливать воду в резервуар, не сняв его с дверцы.
- Убедитесь, что резервуар для воды установлен правильно.
- Не оставляйте холодильник работать без резервуара для воды. Это может негативно сказаться на работе холодильника.
- Во избежание проливания воды убедитесь, что стакан находится на одной линии с рычагом диспенсера.

**📖 ПРИМЕЧАНИЕ**

Чтобы еще больше увеличить пространство для хранения, в резервуаре можно хранить продукты. В этом случае снимите крышку резервуара.

# Эксплуатация

## Зона оптимальной свежести+ (только в соответствующих моделях)

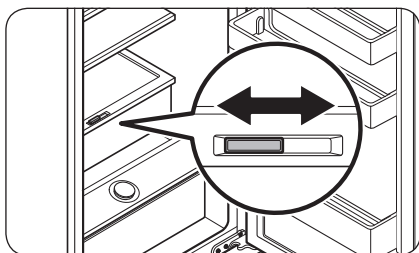

Ящик зоны оптимальной свежести+ позволяет разделить зону на две отдельные зоны с помощью гибкого разделителя.

Храните мясо и рыбу на левой стороне зоны оптимальной свежести+, а овощи и фрукты – на правой стороне.

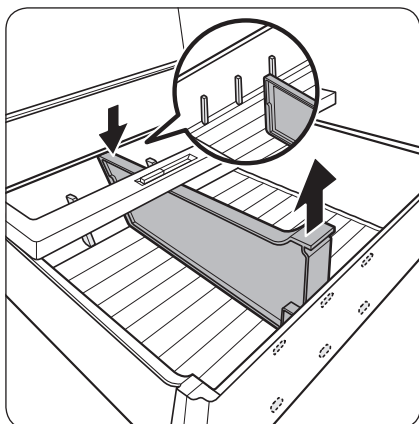

### Извлечение гибкого разделителя

Нажимая на заднюю сторону, потяните вверх переднюю сторону для извлечения.

## Зона контроля влажности+ (только в соответствующих моделях)

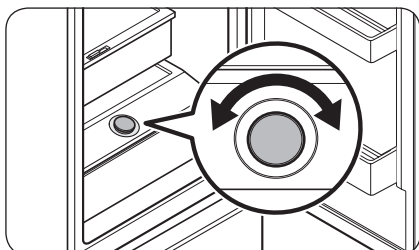

Зона контроля влажности+ позволяет регулировать влажность. Поверните регулятор влево или вправо, чтобы отрегулировать влажность на свое усмотрение.



## Использование полки морозильной камеры (только в соответствующих моделях)

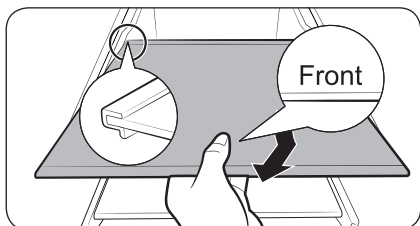
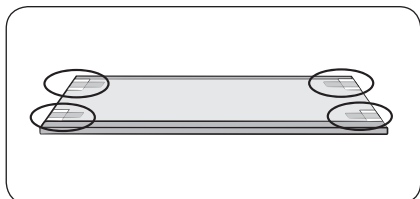
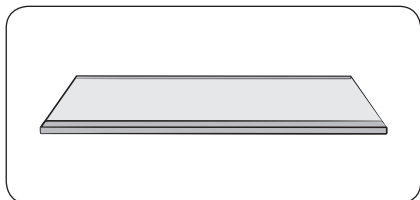

Чтобы освободить больше места, извлеките все ящики и вставьте полку морозильной камеры на нижний ящик. Это не повлияет на температурные и механические характеристики изделия.

Объем отсека для хранения замороженных продуктов заявлен из расчета, что указанные выдвижные ящики извлечены.

(В моделях, выпускаемых для рынка Сингапура, заявленный объем вычисляется при извлеченных только верхнем и среднем ящиках.)

1. Снимите ленту с полки.
2. Выньте все ящики, чтобы установить полку.
3. Вставьте полку морозильной камеры меткой Front (Перед) вверх. Если метку Front (Перед) не удастся найти, сначала вставьте выступающую часть полки, как показано на рисунке.

### ⚠ ВНИМАНИЕ

- Не следует вставлять полку вверх дном или задом наперед.
- Если полка морозильной камеры не используется, ее следует сохранить для возможного использования в будущем.

### 📖 ПРИМЕЧАНИЕ

В случае хранения стеклянных емкостей на полке из закаленного стекла из-за трения о полку могут появиться царапины.



# Обслуживание

## Перестановка дверцы на противоположную сторону (для моделей с накладной ручкой)

### ПРИМЕЧАНИЕ

Данная процедура применима как к холодильной, так и к морозильной камере.

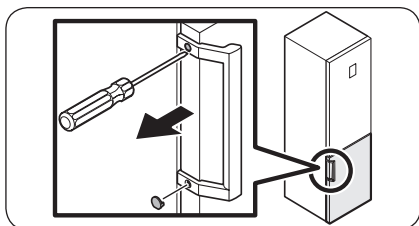

1. Удалите заглушки винтов с помощью плоской отвертки.
  - После отсоединения ручки снова установите заглушки винтов в отверстия.

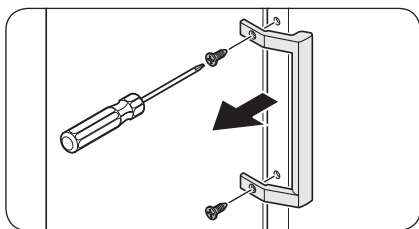

2. Удалите крестообразной отверткой винты и отсоедините ручку.

### ПРИМЕЧАНИЕ

Закрепите этими винтами ручку на противоположной стороне.

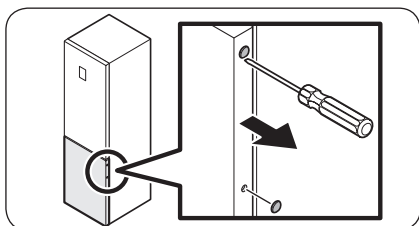

3. С помощью плоской отвертки удалите также заглушки винтов с противоположной стороны дверцы.

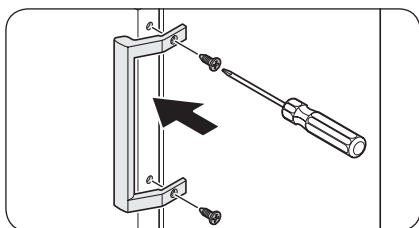

4. Установите ручку на противоположную сторону дверцы и с помощью крестообразной отвертки закрепите ее винтами.



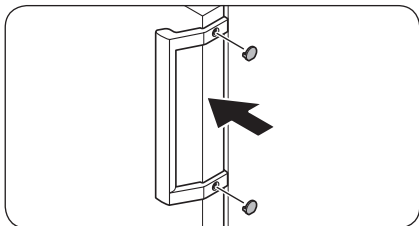

5. Установите заглушки винтов.

## Перестановка дверец (только в соответствующих моделях)

### ⚠ ПРЕДУПРЕЖДЕНИЕ

- Чтобы наклонить холодильник или положить его на бок, требуется не менее двух человек.
- Отсоедините шнур питания до переустановки дверец.

### Необходимые инструменты (не входят в комплект поставки)

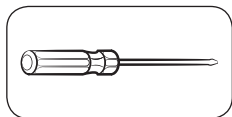

Крестообразная отвертка

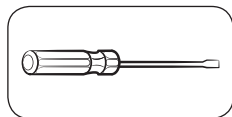

Плоская отвертка



Рожковый ключ на 11 мм

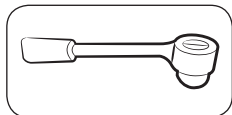

Торцевой ключ на 10 мм

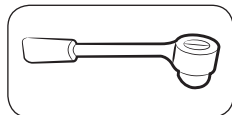

Торцевой ключ на 8 мм



Рожковый ключ на 10 мм

# Обслуживание

## Принадлежности

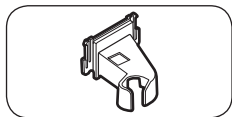

Крышка верхней левой петли

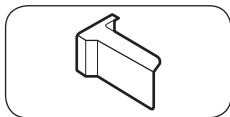

Верхняя правая крышка дверцы  
(только в соответствующих  
моделях)

### ⚠ ВНИМАНИЕ

- Будьте осторожны, чтобы во время работы не повредить провода и разъемы.
- В процессе перестановки дверец все мелкие детали холодильника (винты, заглушки и т. п.) следует хранить в недоступном для детей месте из соображений безопасности.
- Во время перестановки дверец обязательно складывайте все винты и другие снятые детали в безопасном месте.

### 📖 ПРИМЕЧАНИЕ

- Для выполнения процедуры перестановки дверцы рекомендуется обратиться к одобренному компанией Samsung поставщику услуг. Данная процедура платная и проводится за счет владельца устройства.
- Прежде чем приступить к перестановке дверец, положите на пол защитный материал (например, картонную коробку), на который вы сможете безопасно класть снятые детали, тем самым предотвращая какие-либо повреждения.

## Перестановка дверцы на противоположную сторону

### 📖 ПРИМЕЧАНИЕ

В моделях с ручками сначала следует переставить ручки. (Более подробную информацию см. в разделе «Перестановка дверцы на противоположную сторону (для моделей с накладной ручкой)».)

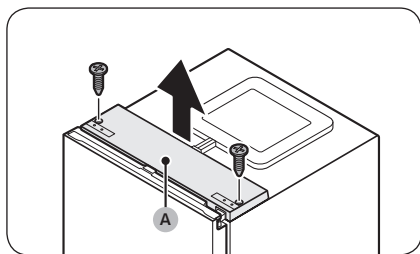

1. При закрытой дверце холодильной камеры выкрутите винты, которыми крепится **верхняя крышка (А)**, воспользовавшись крестообразной отверткой.

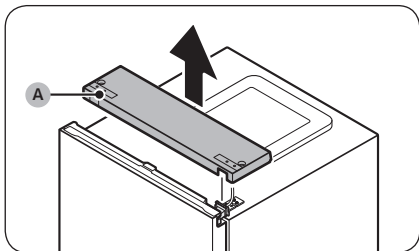

2. Осторожно поднимите **верхнюю крышку (А)** и поместите ее сверху на холодильник.
  - Будьте осторожны во время поднятия **верхней крышки (А)**. Снизу к ней подсоединен провод.

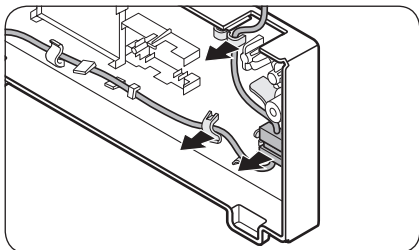

3. Отсоедините провод и разъем провода, расположенный на держателе под верхней крышкой.
  - Этот шаг может применяться не ко всем моделям.

**⚠ ВНИМАНИЕ**

Не тяните за соединители слишком сильно.

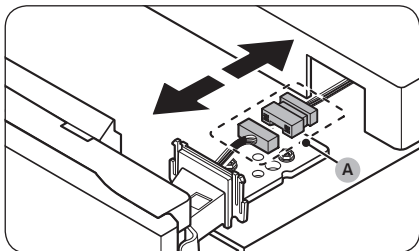

4. Отсоедините **разъем провода (А)**.
  - Этот шаг может применяться не ко всем моделям.

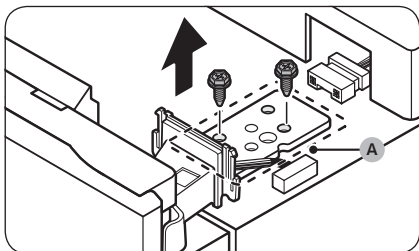

5. Торцевым ключом (8 мм) выкрутите винты, которыми крепится **верхняя петля (А)**.

**⚠ ВНИМАНИЕ**

Выкручивая винты, крепко держите дверцу холодильной камеры, чтобы она не упала.

**📖 ПРИМЕЧАНИЕ**

Винты также можно извлекать крестообразной отверткой.

## Обслуживание

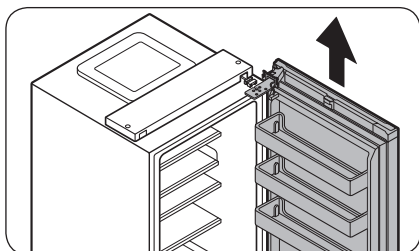

6. Откройте дверцу холодильной камеры, а затем приподнимите ее, чтобы снять со средней петли. Поставьте дверцу в безопасном месте.

### ⚠ ВНИМАНИЕ

Дверца тяжелая. При демонтаже дверцы следует проявлять осторожность во избежание травм и повреждений.

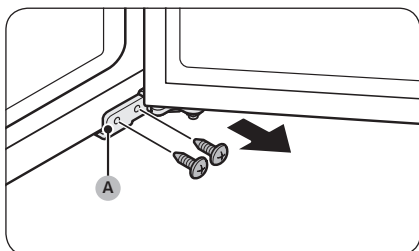

7. Откройте дверцу морозильной камеры и крестообразной отверткой выкрутите винты, которыми крепится нижняя петля (А).

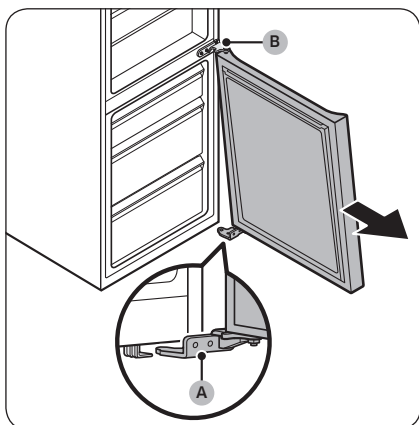

8. Когда дверца холодильной камеры будет удерживаться на нижней петле (А), медленно потяните нижнюю петлю (А), чтобы вынуть ее из держателя в нижней части холодильника. Как только нижняя петля (А) будет вынута из держателя, снимите ее с дверцы, после чего потяните дверцу морозильной камеры вниз, чтобы снять ее со средней петли (В).

### ⚠ ВНИМАНИЕ

Снимая дверцу морозильной камеры со средней петли (В), крепко держите ее, чтобы она не упала.

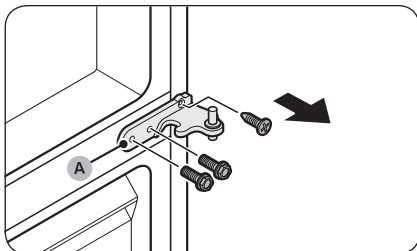

9. С помощью крестообразной отвертки и торцевого ключа (10 мм) выкрутите винты, которыми крепится **средняя петля (A)**.

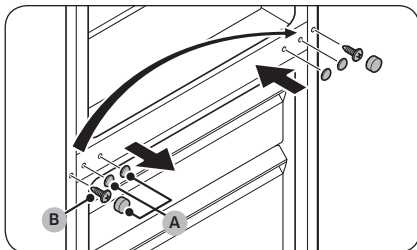

10. Выньте **заглушки винтов средней петли (A)**, после чего с помощью крестообразной отвертки извлеките **винт (B)**.

11. С противоположной стороны закрутите **винт (B)** крестообразной отверткой, после чего установите **заглушки винтов средней петли (A)**.

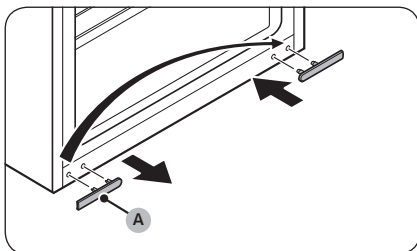

12. Извлеките **заглушку винта нижней петли (A)** и установите ее с противоположной стороны.

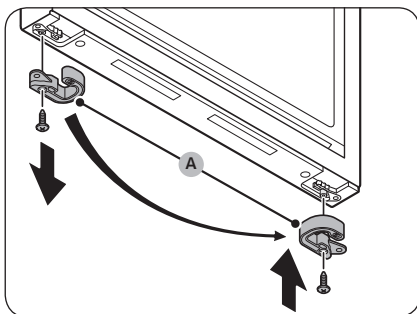

13. Снимите **ограничитель дверцы (A)** в нижней части дверцы морозильной камеры и установите его с противоположной стороны.

- Выкручивайте и закручивайте винт, удерживающий **ограничитель дверцы (A)**, с помощью крестообразной отвертки.
- Переверните **ограничитель дверцы (A)**, прежде чем устанавливать его с противоположной стороны.

# Обслуживание

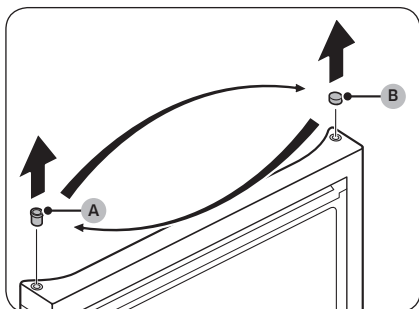

14. В верхней части дверцы морозильной камеры поменяйте местами прокладку (A) и заглушку прокладки (B).

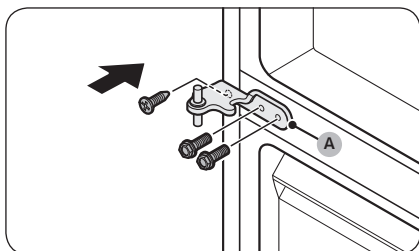

15. Закрепите среднюю петлю (A) с противоположной стороны холодильника.
- Закрутите винты с помощью крестообразной отвертки и торцевого ключа (10 мм).

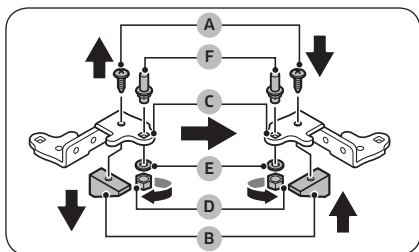

16. Разберите нижнюю петлю и переставьте все детали.
- Крестообразной отверткой извлеките винт (A), которым крепится фиксатор (B) к нижней петле (C).
  - Рожковым ключом (10 мм) отвинтите гайку (D) и шайбу (E), которыми крепится шпindelь (F).
  - Переверните нижнюю петлю (C), после чего установите на место шпindelь (F), шайбу (E) и гайку (D).
  - Закрепите фиксатор (B) винтом (A).

## ⚠ ВНИМАНИЕ

- Во время снятия или установки шпинделя (F) следите за тем, чтобы не уронить шпindelь (F) и не повредить пальцы.
- Убедитесь, что шайба (E) установлена правильно. Если шпindelь будет установлен без шайбы (E), дверца морозильной камеры может упасть и нанести травмы окружающим.

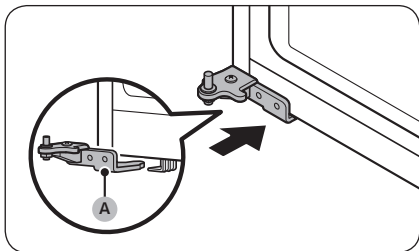

17. Поверните выравнивающую ножку с противоположной стороны, где была снята **нижняя петля (А)**. После этого установите **нижнюю петлю (А)** в держатель.

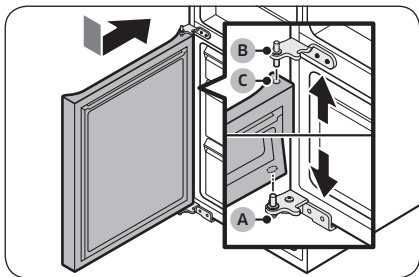

18. Установите дверцу морозильной камеры.
- Установите дверцу морозильной камеры на **нижнюю петлю (А)**. Установите дверцу перпендикулярно по отношению к корпусу холодильника.
  - Надавите на дверцу морозильной камеры, чтобы **средняя петля (В)** встала в **прокладку (С)** в верхней части дверцы морозильной камеры.

**⚠ ВНИМАНИЕ**

Не давите на дверцу слишком сильно. Выполняя данный шаг следите, чтобы **нижняя петля (А)** оставалась в держателе в нижней части холодильника.

**📖 ПРИМЕЧАНИЕ**

После установки дверцы морозильной камеры отрегулируйте выравнивающие ножки, чтобы выровнять холодильник. (Более подробные инструкции см. в разделе «**ШАГ 4 Регулировка выравнивающих ножек**» на стр. 35.)

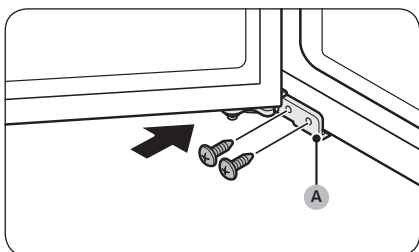

19. Закрепите крестовой отверткой **нижнюю петлю (А)** с помощью винтов. Затем закройте дверцу морозильной камеры.

## Обслуживание

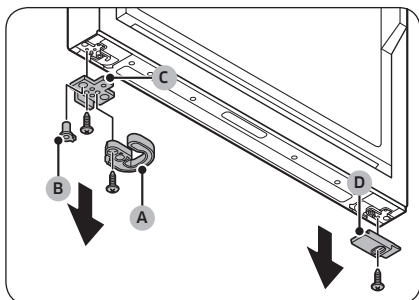

20. Снимите все детали в левой и правой нижних частях дверцы холодильной камеры.
- Извлеките винты, используя крестообразную отвертку.
  - Снимите механизм автоматического закрытия (А), прокладку (В) и ограничитель дверцы (С) с одной стороны, а также нижнюю крышку дверцы холодильной камеры (D) с другой стороны.

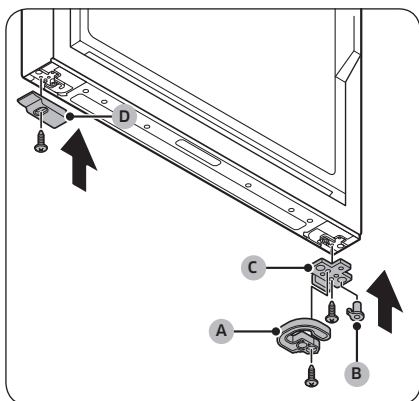

21. Поменяйте местами все снятые детали.
- Установите ограничитель дверцы (С), прокладку (В) и механизм автоматического закрытия (А) с противоположной стороны на место.
  - Закрепите ограничитель дверцы (С) и механизм автоматического закрытия (А) винтами с помощью крестообразной отвертки.
  - Установите нижнюю крышку дверцы холодильной камеры (D) с противоположной стороны.
  - Закрепите нижнюю крышку дверцы холодильной камеры (D) винтом с помощью крестообразной отвертки.

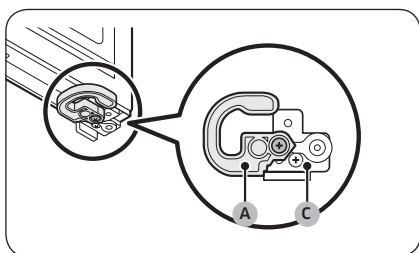

### ⚠ ВНИМАНИЕ

Закручивать винты ограничителя дверцы (С) и механизма автоматического закрытия (А) необходимо так, как показано на рисунке. Если закрутить винты неправильно, дверная петля может повредиться.



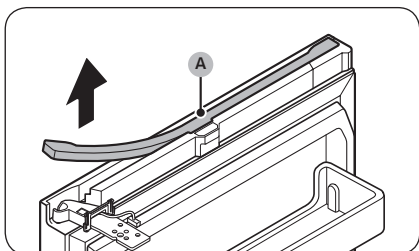

22. Снимите **крышку проводов (A)** в верхней части дверцы холодильной камеры.

- Осторожно подымите любую сторону **крышки проводов (A)** и потяните ее, чтобы снять крышку с дверцы.
- Этот шаг может применяться не ко всем моделям.

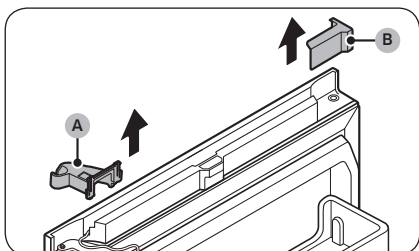

23. Снимите **крышку верхней правой петли (A)** и **верхнюю левую крышку дверцы (B)**.

- Этот шаг может применяться не ко всем моделям.

 **ПРИМЕЧАНИЕ**

Поместите снятые детали в надежное место для дальнейшего использования.

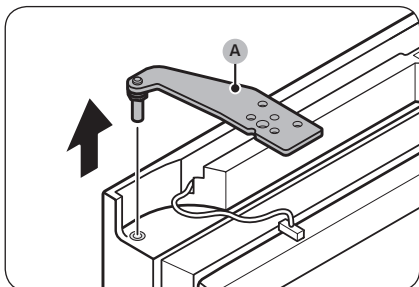

24. Снимите **верхнюю петлю (A)** с дверцы холодильной камеры.

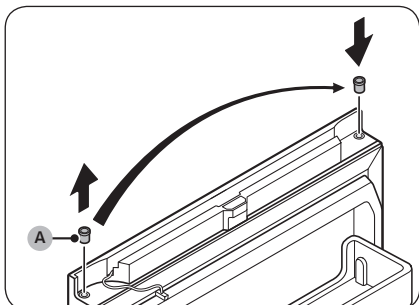

25. Удалите **прокладку (A)** и установите ее с противоположной стороны.

## Обслуживание

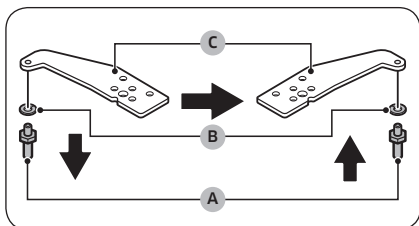

26. Переставьте верхнюю петлю.

- С помощью рожкового ключа (11 мм) снимите шпindelь (A) и шайбу (B).
- Переверните верхнюю петлю (C), после чего установите на место шайбу (B) и шпindelь (A).

### ⚠ ВНИМАНИЕ

- При снятии или установке шпинделя (A) следите за тем, чтобы не уронить шпindelь (A) и не повредить пальцы.
- Убедитесь, что шайба (B) установлена правильно. Если шпindelь будет установлен без шайбы (B), дверца может упасть и нанести травмы окружающим.

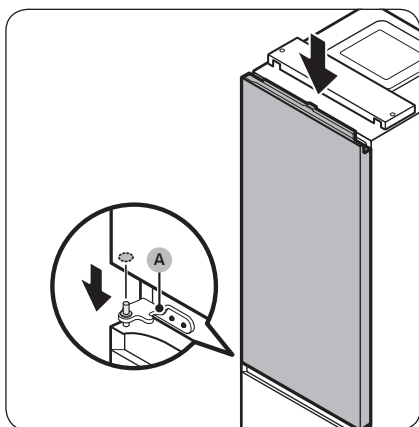

27. Установите дверцу холодильной камеры на среднюю петлю (A).

### ⚠ ВНИМАНИЕ

Пока верхняя петля не будет полностью закреплена, крепко держите дверцу холодильной камеры, чтобы она не упала.

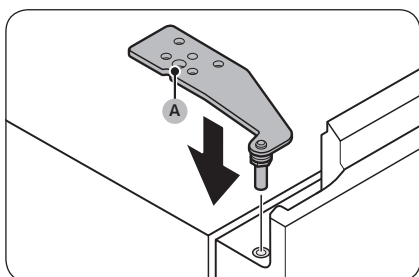

28. Установите верхнюю петлю (A) с противоположной стороны холодильника.

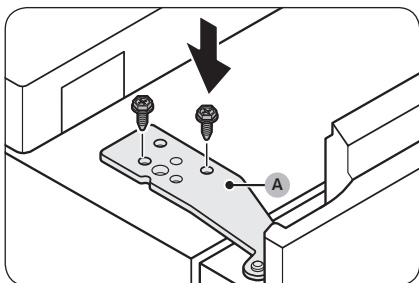

29. Закрепите **верхнюю петлю (A)** винтами с помощью торцевого ключа (8 мм).

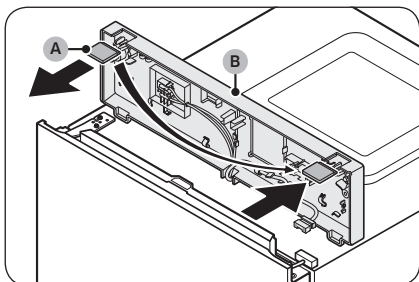

30. Снимите заглушку (A) с верхней крышки (B), после чего установите ее с противоположной стороны.

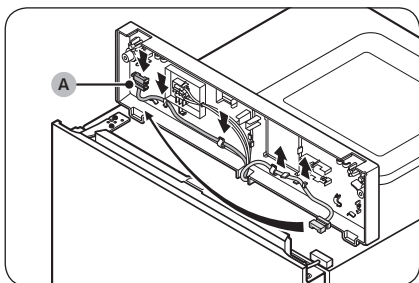

31. Снизу верхней крышки вытяните **разъем провода (A)** из держателей, после чего установите его в держатели с противоположной стороны.  
- Этот шаг может применяться не ко всем моделям.

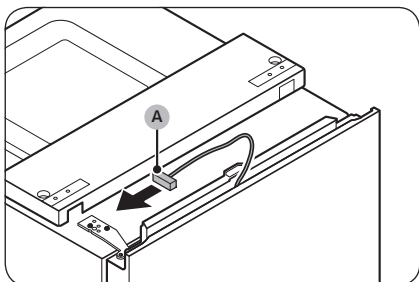

32. Переместите **разъем провода (A)** на дверце холодильной камеры на противоположную сторону.  
- Этот шаг может применяться не ко всем моделям.

## Обслуживание

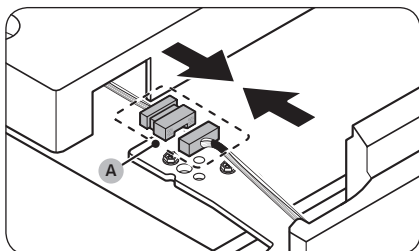

33. Повторно подсоедините **разъем провода (A)**.

- Этот шаг может применяться не ко всем моделям.

### ⚠ ВНИМАНИЕ

Убедитесь, что разъемы соединены правильно. В противном случае дисплей работать не будет.

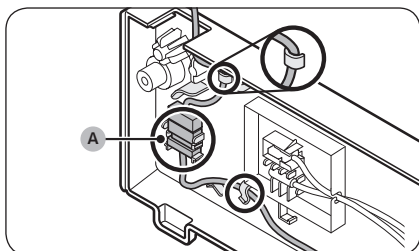

34. Подсоедините провод и **разъем провода (A)** к держателю под верхней крышкой.

- Этот шаг может применяться не ко всем моделям.

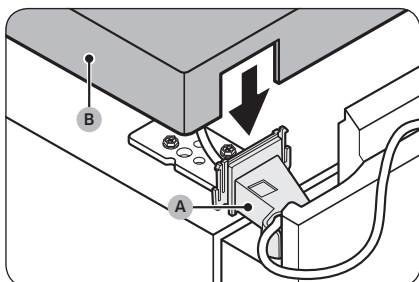

35. Установите идущую в комплекте **крышку верхней левой петли (A)** на верхнюю петлю и установите **верхнюю крышку (B)**.

- Поместите провода и разъемы внутрь **крышки верхней левой петли (A)** и **верхней крышки (B)**. (В некоторых моделях провода на дверце холодильной камеры могут отсутствовать, поэтому данный шаг может не относиться к ним.)

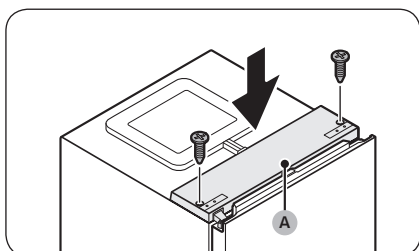

36. Закройте дверцу холодильной камеры, установите **верхнюю крышку (A)** на место и закрепите ее винтами с помощью крестообразной отвертки.

### ⚠ ВНИМАНИЕ

При установке **верхней крышки (A)** следите за тем, чтобы не повредить провода.

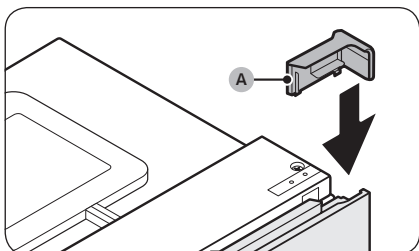

37. Установите идущую в комплекте **верхнюю правую крышку дверцы (A)** со стороны, противоположной установленной дверной петле.
- Этот шаг может применяться не ко всем моделям.

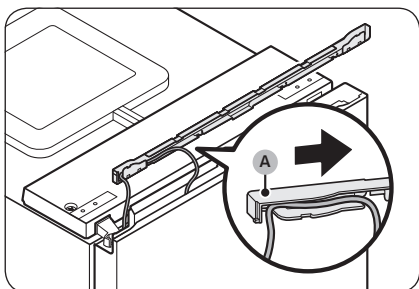

38. Поместите провод, идущий от дверцы холодильной камеры, под **крышку проводов (A)**.
- Этот шаг может применяться не ко всем моделям.

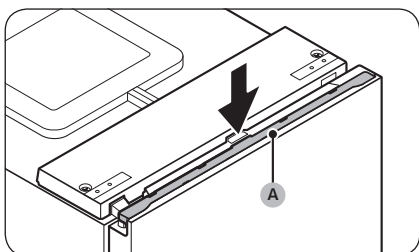

39. Установите **крышку проводов (A)** на дверцу холодильной камеры.
- Этот шаг может применяться не ко всем моделям.
40. Откройте и закройте дверцу холодильной камеры несколько раз, чтобы проверить наличие каких-либо проблем.

# Обслуживание

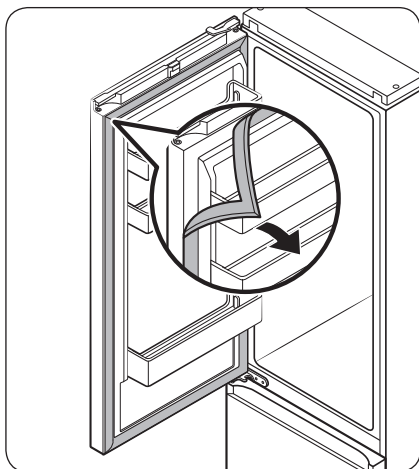

41. Снимите уплотнители дверей морозильной и холодильной камер, разверните их на 180° и снова установите.

## ⚠ ВНИМАНИЕ

Убедитесь, что уплотнители дверей установлены надлежащим образом. Неправильное расположение уплотнителей может привести к возникновению шума и образованию конденсата, который может нанести вред устройству.

## 📖 ПРИМЕЧАНИЕ

- После перестановки дверцы отрегулируйте выравнивающие ножки, чтобы выровнять холодильник. (Более подробные инструкции см. в разделе «ШАГ 4 Регулировка выравнивающих ножек» на стр. 35.)
- Чтобы вернуть дверцу в исходное положение, выполните приведенные инструкции еще раз. Обратите внимание, что в этом случае дверца, петли и другие детали будут находиться с противоположной стороны, а не так, как это указано в инструкции.

---

## Использование и уход

---

### Полки / полка-решетка (только в соответствующих моделях)

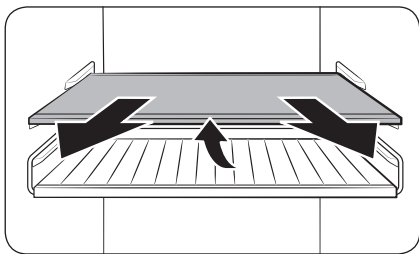

1. Слегка потяните за полку (или полку-решетку). Затем, приподняв ее заднюю часть, вытяните полку.

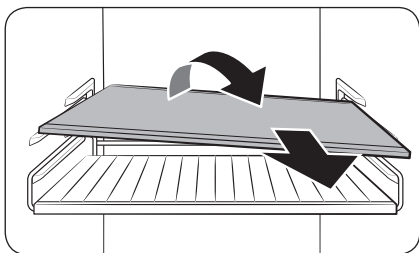

2. Чтобы вынуть полку (или полку-решетку), наклоните ее.

# Обслуживание

## Складывающаяся полка (только в соответствующих моделях)

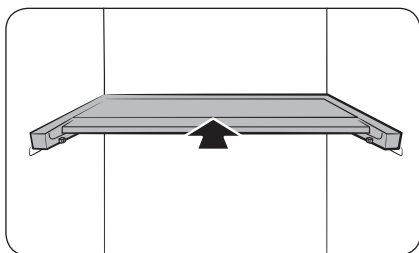

1. Сдвиньте переднюю часть полки.

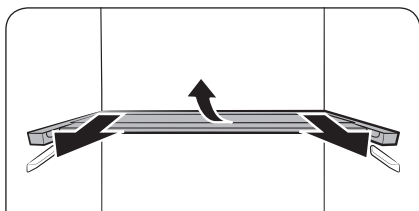

2. Слегка потяните за складывающуюся полку. Затем, приподняв ее заднюю часть, вытяните полку.

3. Чтобы вынуть полку, наклоните ее.

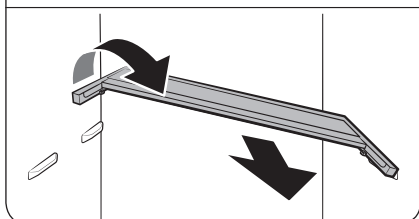

### ⚠ ВНИМАНИЕ

- Не ставьте продукты или какие-либо предметы перед зоной оптимальной свежести+. Это может привести к неправильному закрытию дверцы и падению продуктов или предметов.
- Полку необходимо вставлять правильно. Не вставляйте ее нижней стороной вверх.
- Устанавливая полку на место, задвигайте ее до упора для надлежащей фиксации.
- Стеклообразные емкости могут поцарапать поверхность стеклянных полок.



## Очистка

### Внутренняя и наружная часть

#### ⚠ ПРЕДУПРЕЖДЕНИЕ

- Не используйте для очистки холодильника бензол, растворитель или домашние/автомобильные моющие средства (например Clogox™). Эти вещества могут повредить поверхность холодильника или вызвать возгорание.
- Не брызгайте водой на холодильник. Это может привести к поражению электрическим током.

Регулярно удаляйте сухой тканью все посторонние объекты (пыль, вода) с сетевой вилки и контактов.

1. Отключите кабель питания.
2. Внешние и внутренние поверхности холодильника вытирайте смоченной салфеткой из мягкой безворсовой ткани или бумажным полотенцем.
3. После окончания очистки протрите насухо поверхности с помощью сухой ткани или бумажных полотенец.
4. Подключите кабель питания.

### Задняя панель / крышка компрессора (только в соответствующих моделях)

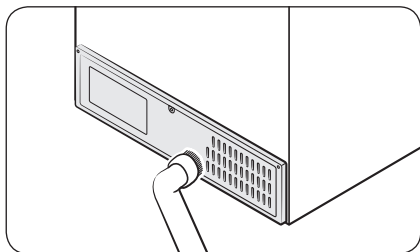

Чтобы поддерживать кабели и внешние детали задней панели в чистоте, пылесосьте ее один или два раза в год.

#### ⚠ ВНИМАНИЕ

Не снимайте **крышку задней панели**. Это может привести к поражению электрическим током.

# Обслуживание

## Замена деталей

### Светодиодные лампы

Для замены ламп в холодильнике обратитесь в местный сервисный центр Samsung.

#### ПРЕДУПРЕЖДЕНИЕ

- Лампы не принадлежат к элементам, которые могут обслуживаться пользователем. Не пытайтесь самостоятельно заменять лампы. Это может привести к поражению электрическим током.

### Лампа (источник света)

В этом изделии используется источник освещения класса энергоэффективности <G>.

Эта(-и) лампа(-ы) и/или пускорегулирующая аппаратура не может (могут) обслуживаться пользователем. Для замены лампы (ламп) и/или пускорегулирующей аппаратуры в изделии обратитесь в местный сервисный центр Samsung.

Более подробные инструкции по замене лампы (ламп) или пускорегулирующей аппаратуры в изделии можно найти на веб-сайте Samsung (<http://www.samsung.com>). Для этого перейдите в раздел "Поддержка" > "Поддержка по продукту" и введите название модели.

При демонтаже лампы (ламп) и/или пускорегулирующей аппаратуры просто следуйте вышеуказанным инструкциям по замене.

### Дверная панель (только в соответствующих моделях)

Для приобретенного холодильника BESPOKE вы можете выбрать любую из доступных дверных панелей. Купите дверную панель в розничном магазине Samsung, и уполномоченный специалист установит ее.

#### ВНИМАНИЕ

- Самостоятельный демонтаж или монтаж дверной панели может привести к повреждению изделия или травме. В случае возникновения проблем с дверной панелью обратитесь в сервисный центр Samsung
- За замену панели даже в течение гарантийного срока может взиматься плата за обслуживание.

## Парная установка холодильников (только для соответствующих моделей)

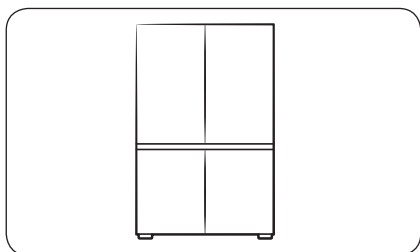

При необходимости этот холодильник можно установить бок о бок с другим холодильником Samsung. Тем не менее для такой установки подходят только модели BESPOKE. Если вы хотите установить холодильники парно, перед покупкой убедитесь в возможности парной установки выбранных моделей. Это можно проверить в розничном магазине или на веб-сайте Samsung.com.

### ПРИМЕЧАНИЕ

- Приобретите комплект для установки пары холодильников в розничном магазине Samsung, и уполномоченный специалист по монтажу установит пару холодильников.
- Обязательно приобретите соответствующий комплект для парной установки холодильников вашей модели. Во избежание проблем с установкой холодильников необходимо использовать специальный комплект для парной установки.
  - Модель RB34: RA-C00K4BAA
  - Модель RB38: RA-C00K3BAA
- При установке пары холодильников может увеличиться энергопотребление.

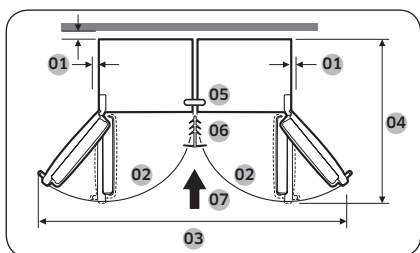

01	Рекомендуется более 50 мм
02	105°
03	1250 мм
04	1212 мм
05	Верхний кронштейн
06	Накладка
07	Направление установки

# Обслуживание

Необходимые инструменты (не входят в комплект поставки)



Крестообразная отвертка



Плоская отвертка

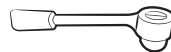

Торцевой ключ 8 мм (для болтов)

Комплект принадлежностей для установки пары холодильников

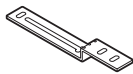

А. Верхний кронштейн (1)



В. Нижний кронштейн (1)

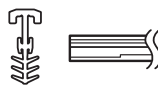

С. Накладка (1)

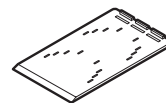

Д. Опорный шаблон А/5 (4)



Е. Пластина для регулировки уровня (4)

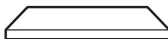

Ф. Прокладка из пеноматериала LEX T7 (8)

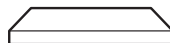

Г. Прокладка из вспененного полиэтилена T5 (1)

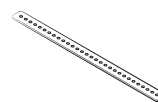

Н. Задний кронштейн (1)



Ж. Винты с шестигранной головкой М5 x 16 (4)



К. Винты М4 x 18 (2)

## ПРИМЕЧАНИЕ

- Число в скобках обозначает количество каждой из принадлежностей.
- Нижний кронштейн (В) и накладка (С) предлагаются двух размеров (7 мм и 15 мм). При оформлении заказа на комплект для парной установки холодильников проверяйте размеры.

## Пошаговая инструкция

### ПРИМЕЧАНИЕ

Буквы на рисунках и в скобках соответствуют буквам в списке принадлежностей.

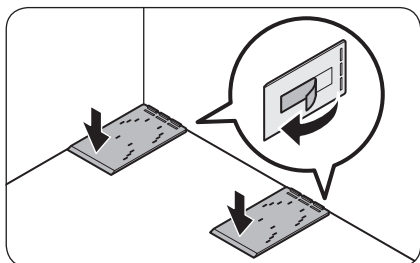
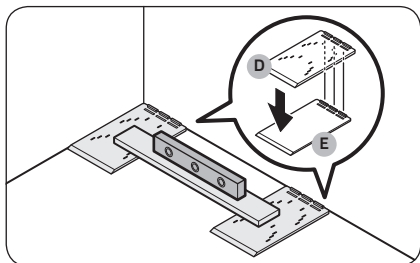
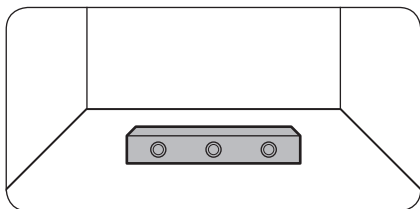

1. Проверьте уровень пола.
  - Используйте ватерпас для проверки уровня пола в месте, где будут расположены два задних колесика холодильника.
2. Разместите **опорные шаблоны A/S (D)** и проверьте уровень.
  - Разместите два предоставленных **опорных шаблона A/S (D)** на полу в месте, где будут расположены два задних колесика холодильника, и проверьте их уровень.
  - Если пол неровный, поместите **пластины для регулировки уровня (E)** под **опорные шаблоны A/S (D)** таким образом, чтобы холодильник стоял на ровной поверхности.
  - Разместив все необходимые детали и выровняв их уровень, снимите защитную полосу с двусторонней клейкой ленты снизу на каждой детали и установите детали в их окончательное положение.

# Обслуживание

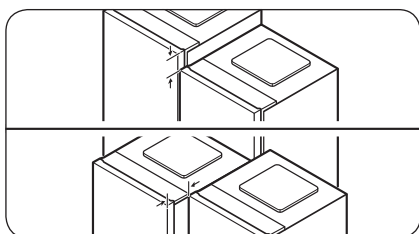
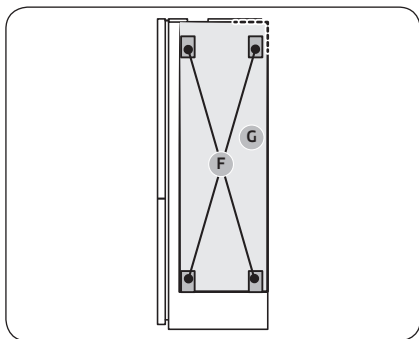
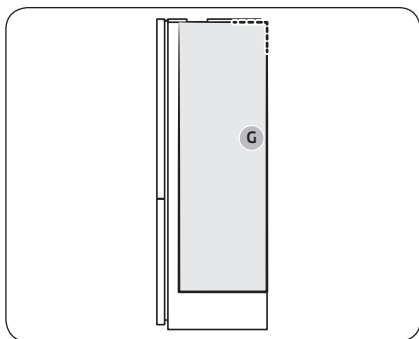

3. Прикрепите прокладки, чтобы обеспечить зазор между двумя холодильниками.

## ПРИМЕЧАНИЕ

Прокладку из вспененного полиэтилена T5 (G) необходимо устанавливать только на модель с нижней морозильной камерой BMF. Это примечание касается парной установки двух холодильников разного типа.

А. Парная установка холодильников модели RB38:

- Прикрепите прокладку из вспененного полиэтилена T5 (G).
- Расположение прокладок из пеноматериала см. на рисунке.

В. Парная установка холодильников модели RB34:

- Закрепите прокладку из вспененного полиэтилена T5 (G) на модели BMF, а затем четыре прокладки из пеноматериала LEX T7 (F) поверх прокладки из вспененного полиэтилена T5 (G).
- Расположение прокладок из пеноматериала показано на рисунке.

4. Расположите два холодильника бок о бок.

- Убедитесь, что верхние и передние панели холодильников расположены в одну линию. При необходимости выровняйте их.

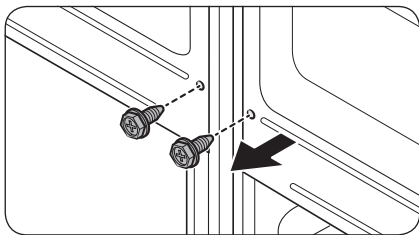
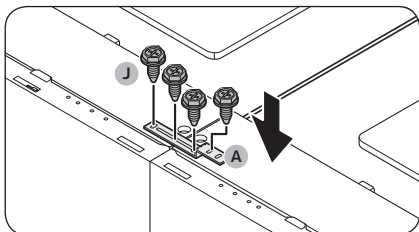
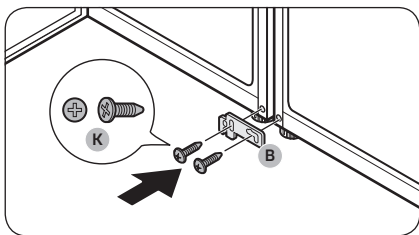
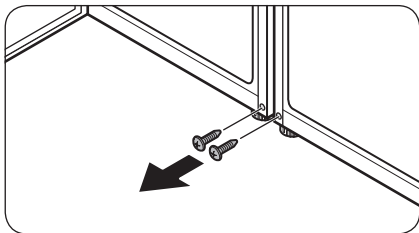

5. Выкрутите винты из двух отверстий, к которым будет прикреплен нижний кронштейн.
  - Откройте дверцы холодильников и выкрутите винты, расположенные в месте крепления нижнего кронштейна.

6. Прикрепите нижний кронштейн (B).
  - Прикрепите нижний кронштейн (B) двумя винтами M4 x 18 (K) (по одному на каждый холодильник), чтобы скрепить между собой нижние части холодильников.

7. Прикрепите верхний кронштейн (A).
  - Прикрепите верхний кронштейн (A) четырьмя винтами с шестигранной головкой M5 x 16 (J), чтобы скрепить между собой верхние части холодильников.

**ПРИМЕЧАНИЕ**

Расположите верхние части холодильников в одну линию, прежде чем закреплять верхний кронштейн.

8. Открутите винты из задних панелей холодильников.

# Обслуживание

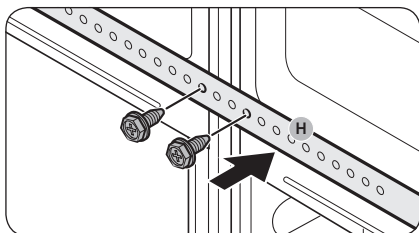

9. Используйте винты, извлеченные на этапе 8, чтобы прикрепить задний кронштейн (H).

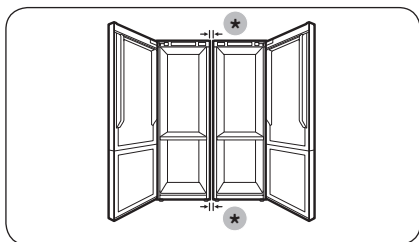

10. Проверьте расстояние между холодильниками.
- Закрепив верхний и нижний кронштейны убедитесь, что расстояние между холодильниками вверху и внизу составляет 7 или 15 мм.

## ПРИМЕЧАНИЕ

Если расстояние между холодильниками превышает 7 или 15 мм, они будут располагаться слишком близко к стенкам ниши или шкафа, из-за чего дверцы могут плохо открываться.

(\*): 15 мм (RB34) / 7 мм (RB38)

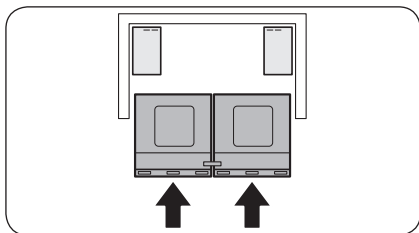

11. Установите холодильники в шкаф или нишу в стене.
- Задвигать холодильники, скрепленные кронштейнами, в шкаф или нишу в стене необходимо вдвоем и одновременно.

## ПРИМЕЧАНИЕ

Если холодильники не будут установлены в шкаф одновременно двумя людьми, их задние части могут рассоединиться или не встать на предполагаемое место.

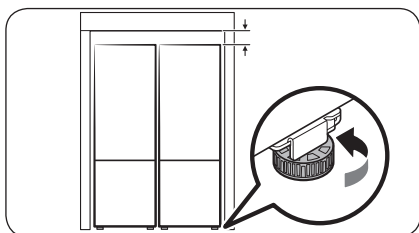

12. Отрегулируйте высоту холодильников.
- Поверните выравнивающую ножку вправо или влево, чтобы отрегулировать высоту холодильников, которые должны находиться на одном уровне со шкафами или нишей в стене.



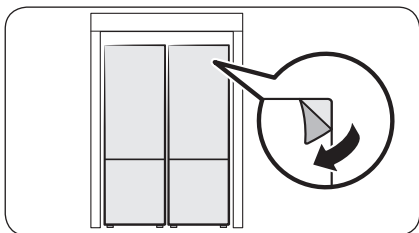
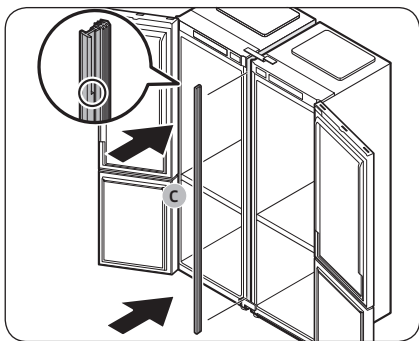

13. Вставьте **накладку (С)** между холодильниками.
- Откройте обе дверцы и вставьте **накладку (С)** между холодильниками.

 **ПРИМЕЧАНИЕ**

Правильное расположение наклейки см. на увеличенной части рисунка.

14. Выполните окончательную проверку.
- Если проблем не обнаружено, снимите с изделия всю защитную пленку.

# Устранение неисправностей

Прежде чем обращаться в сервисный центр, ознакомьтесь с данным разделом. Звонки, связанные с нормальными ситуациями (при отсутствии дефектов оборудования), оплачиваются за счет пользователя.

## Общие неисправности

### Температура

Неисправность	Возможные причины	Способ устранения
Не работает холодильная или морозильная камера. Температура в холодильной или морозильной камере слишком высокая.	• Неправильно подключен кабель питания.	• Подключите кабель питания правильно.
	• Неправильно выполнена регулировка температуры.	• Установите более низкую температуру.
	• Холодильник расположен поблизости от источника тепла или под прямыми солнечными лучами.	• Установите холодильник подальше от источников тепла и в защищенном от прямых солнечных лучей месте.
	• Зазор между задней или боковыми стенками холодильника и расположенными поблизости объектами слишком мал.	• Убедитесь, что зазор между задней и боковыми стенками холодильника и другими объектами составляет не менее 5 см.
	• Включена функция Отпуск.	• Отключите функцию Отпуск.
	• Холодильник перегружен. Продукты загораживают вентиляционные отверстия холодильника.	• Не перегружайте холодильник. Следите за тем, чтобы продукты не мешали вентиляции.
Холодильная или морозильная камера слишком сильно охлаждает продукты.	• Неправильно выполнена регулировка температуры.	• Установите более высокую температуру.

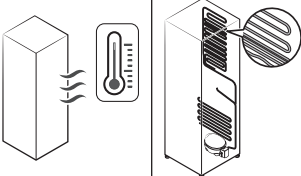
Неисправность	Возможные причины	Способ устранения
Внутренняя стенка сильно нагревается.	<ul style="list-style-type: none"> <li>Во внутренней стенке холодильника находится теплостойкий трубопровод.</li> </ul>	<ul style="list-style-type: none"> <li>Для предотвращения образования конденсата холодильник оснащен теплостойким трубопроводом, который находится в передних углах. При повышении температуры окружающей среды эффективность данного оборудования может снизиться. Это не является дефектом системы.</li> </ul> 



## Запахи

Неисправность	Возможные причины	Способ устранения
В холодильнике неприятно пахнет.	<ul style="list-style-type: none"> <li>Испорченные продукты.</li> </ul>	<ul style="list-style-type: none"> <li>Вымойте холодильник и уберите испорченные продукты.</li> </ul>
	<ul style="list-style-type: none"> <li>Сильно пахнущие продукты.</li> </ul>	<ul style="list-style-type: none"> <li>Убедитесь, что сильно пахнущие продукты хорошо упакованы.</li> </ul>

## Иней

Неисправность	Возможные причины	Способ устранения
Иней вокруг вентиляционных отверстий.	<ul style="list-style-type: none"> <li>Продукты загораживают вентиляционные отверстия.</li> </ul>	<ul style="list-style-type: none"> <li>Убедитесь, что продукты не перекрывают вентиляционные отверстия холодильника.</li> </ul>
Иней на внутренних стенках.	<ul style="list-style-type: none"> <li>Дверца закрывается недостаточно плотно.</li> </ul>	<ul style="list-style-type: none"> <li>Убедитесь в том, что продукты не мешают дверце закрываться. Очистите уплотнение дверцы.</li> </ul>

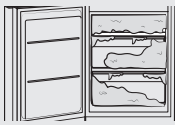
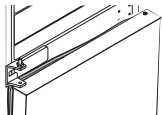
## Устранение неисправностей

Неисправность	Возможные причины	Способ устранения
<p>Избыточное скопление инея в морозильной камере.</p> 	<ul style="list-style-type: none"> <li>Дверца не обеспечивает надлежащего уплотнения, поскольку уплотнитель дверцы не был переустановлен после перестановки дверец.</li> </ul> 	<ul style="list-style-type: none"> <li>Отсоедините уплотнитель дверцы и установите повторно, предварительно повернув его на 180°.</li> </ul> 

### Конденсат

Неисправность	Возможные причины	Способ устранения
<p>На внутренних стенках образуется конденсат.</p>	<ul style="list-style-type: none"> <li>Если оставить дверцу открытой, в холодильник попадает влага.</li> </ul>	<ul style="list-style-type: none"> <li>Удалите влагу и не открывайте дверцу какое-то время.</li> </ul>
	<ul style="list-style-type: none"> <li>Продукты с высоким содержанием влаги.</li> </ul>	<ul style="list-style-type: none"> <li>Убедитесь, что продукты хорошо упакованы.</li> </ul>

## Холодильник издает странные звуки?

Прежде чем обращаться в сервисный центр, ознакомьтесь с данным разделом. Звонки, связанные с нормальными звуками работы холодильника, оплачиваются за счет пользователя.

### Следующие звуки являются нормальными:

- Начиная или завершая работу, холодильник может издавать звуки, похожие на звук запуска автомобильного двигателя. После стабилизации работы громкость звука снижается.

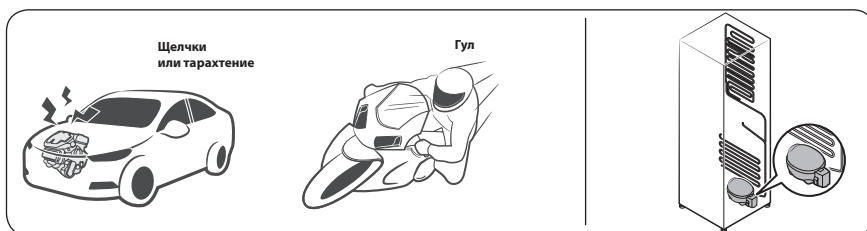

- При работе вентилятора холодильник может издавать указанные ниже звуки. Когда холодильник достигнет заданной температуры, вентилятор прекратит издавать шум.

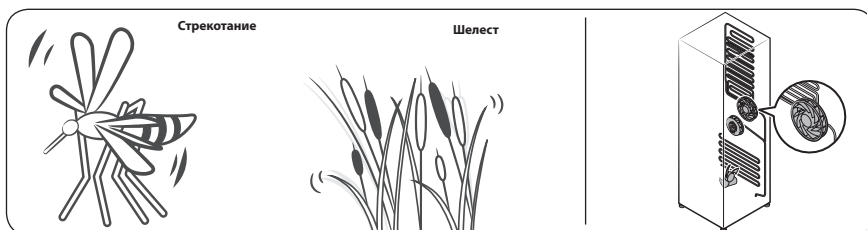

- Во время размораживания на нагреватель может капать вода, издавая шипение.

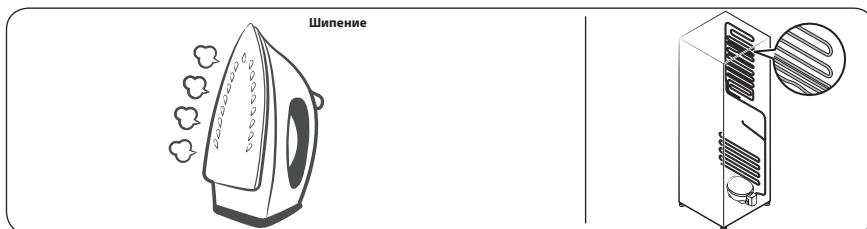

## Устранение неисправностей

- В режиме охлаждения и заморозки газообразный хладагент циркулирует по герметичным трубам, издавая булькающие звуки.



- При повышении или снижении температуры холодильника пластмассовые элементы сжимаются или расширяются, издавая стук. Эти звуки также слышны во время размораживания или при работе электронных узлов холодильника.

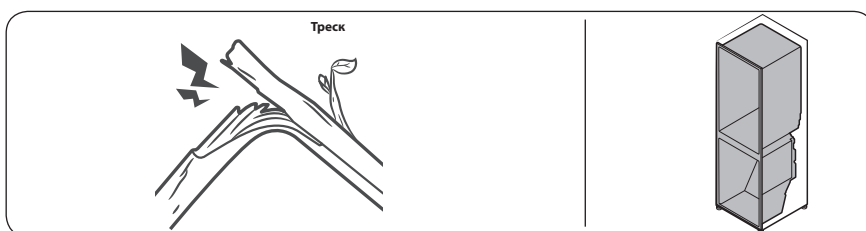

- Для моделей с льдогенератором: Когда кран подачи воды открывается для заполнения льдогенератора, может раздаваться жужжание.
- При открывании и закрывании дверцы холодильника из-за перепадов давления могут раздаваться шипящие и свистящие звуки.

# Приложение

## Инструкции по технике безопасности

- Для наиболее рационального энергопотребления рекомендуется размещать все внутренние приспособления, например корзины, ящики, полки и лотки для льда, на исходных местах согласно комплектации производителя.
- Этот холодильник не предназначен для применения в качестве встраиваемой бытовой техники.

## Инструкции по установке

### Холодильники с климатическим классом

Этот холодильник предназначен для эксплуатации в помещениях с указанными в таблице ниже диапазонами температуры, которые зависят от климатического класса.

Климатический класс указан на табличке технических характеристик. Надлежащая работа изделия вне указанных температурных диапазонов не гарантируется.

Климатический класс указан на табличке внутри холодильника

### Эффективный диапазон температур

Холодильник создан для стабильной работы в диапазоне температур, который определяется его классом.

Класс	Обозначение	Диапазон температур в помещении (°C)	
		IEC 62552 (ISO 15502)	ISO 8561
Умеренный расширенный	SN	от +10 до +32	от +10 до +32
Умеренный	N	от +16 до +32	от +16 до +32
Субтропический	ST	от +16 до +38	от +18 до +38
Тропический	T	от +16 до +43	от +18 до +43

### ПРИМЕЧАНИЕ

Эффективность охлаждения и энергопотребления холодильника может зависеть от окружающей температуры, частоты открытия/закрытия дверей и его места расположения. Рекомендуется поддерживать соответствующую температуру.

# Приложение

## Инструкции касательно температуры

### Рекомендуемая температура

Оптимальный температурный режим для хранения продуктов:

- Холодильная камера: 3 °C
- Морозильная камера: -19 °C

### ПРИМЕЧАНИЕ

Оптимальная настройка температуры для каждого отсека зависит от температуры окружающей среды. Температура выше оптимальной рассчитывается, отталкиваясь от значения температуры окружающей среды 25 °C.

### Быстрое охлаждение

Функция Быстрое охлаждение ускоряет процесс охлаждения за счет максимальной скорости вентилятора. Холодильная камера работает на полную мощность два с половиной часа, после чего температура возвращается к предыдущему заданному значению.

### Быстрое замораживание

Функция Быстрое замораживание ускоряет процесс заморозки благодаря максимальной скорости вентилятора. Морозильная камера будет работать на полную мощность в течение 50 часов, после чего температура вернется к предыдущему заданному значению. Для заморозки большого количества продуктов режим Быстрое замораживание необходимо включить не менее чем за 20 часов до загрузки продуктов в морозильную камеру.

### ПРИМЕЧАНИЕ

При использовании этой функции увеличивается энергопотребление холодильника. После быстрой заморозки эту функцию необходимо отключить, чтобы восстановить исходную температуру морозильной камеры.

### Как лучше всего хранить продукты (только в соответствующих моделях)

Накрывайте продукты, чтобы сберечь в них влагу и не допустить смешения запахов разных продуктов. Еду из большой кастрюли, такую как суп или рагу, перед охлаждением следует разделить на небольшие порции и поместить в неглубокие контейнеры. Большой кусок мяса или целую птицу перед охлаждением следует разделить на более мелкие кусочки и поместить в неглубокие контейнеры.

### Размещение продуктов

Полки	Полки необходимо отрегулировать, чтобы иметь возможность размещать упаковки различных размеров.
Специальное отделение (только в соответствующих моделях)	Герметичные ящики для фруктов и овощей обеспечивают оптимальные условия для хранения этих видов продуктов. Овощи требуют более высокой влажности, а фрукты — более низкой. Ящики для фруктов и овощей оснащены устройствами управления, которые позволяют контролировать уровень влажности. (* В зависимости от модели и комплектации) Ящик для хранения мяса с регулируемой температурой позволяет максимально увеличить срок хранения мяса и сыров.



Хранение продуктов на дверцах	Не храните скоропортящиеся продукты на дверцах. Яйца следует хранить в коробке на полке. Температура лотков на дверце колеблется больше, чем в холодильной камере. Не держите дверцу открытой без надобности.
Морозильная камера	В морозильной камере можно хранить замороженные продукты, замораживать свежие продукты и готовить лед.

#### ПРИМЕЧАНИЕ

Замораживайте только свежие, неповрежденные продукты. Размещайте продукты, которые необходимо заморозить, отдельно от уже замороженных. Чтобы продукты не теряли свои вкусовые качества и не пересыхали, помещайте их в герметичные контейнеры.

#### Сроки хранения продуктов в холодильной и морозильной камерах

Сохранение свежести продуктов зависит от температуры и воздействия влаги. Поскольку срок хранения продукта не гарантирует безопасность его употребления, ознакомьтесь с таблицей ниже и следуйте приведенным в ней советам.

##### Молочные продукты

Продукт	Холодильная камера	Морозильная камера
Молоко	1 неделя	1 месяц
Масло	2 недели	12 месяцев
Мороженое	–	2–3 недели
Натуральный сыр	1 месяц	4–6 месяцев
Сливочный сыр	2 недели	Не рекомендуется
Йогурт	1 месяц	–

##### Мясо

Продукт	Холодильник	Морозильная камера
Свежее жареное мясо, стейки, котлеты и отбивные	3–4 дня	2–3 месяца
Свежий фарш, мясо для тушения	1–2 дня	3–4 месяца
Бекон	7 дней	1 месяц
Сосиски, сырая свинина, говядина, индюшатина	1–2 дня	1–2 месяца

# Приложение

## Птица и яйца

Продукт	Холодильник	Морозильная камера
Свежая птица	2 дня	6–8 месяцев
Салаты с мясом птицы	1 день	–
Свежие яйца (в скорлупе)	2–4 недели	Не рекомендуется

## Рыба и морепродукты

Продукт	Холодильник	Морозильная камера
Свежая рыба	1–2 дня	3–6 месяцев
Блюда из рыбы	3–4 дня	1 месяц
Салаты с рыбой	1 день	Не рекомендуется
Вяленая и маринованная рыба	3–4 недели	–

## Фрукты

Продукт	Холодильник	Морозильная камера
Яблоки	1 месяц	–
Персики	2–3 недели	–
Ананасы	1 неделя	–
Другие свежие фрукты	3–5 дней	9–12 месяцев

## Овощи

Продукт	Холодильник	Морозильная камера
Спаржа	2–3 дня	–
Брокколи, брюссельская капуста, зеленый горошек, грибы	3–5 дней	–
Капуста, цветная капуста, сельдерей, огурцы, салат-латук	1 неделя	–
Морковь, свекла, редис	2 недели	–

---

## Информация о модели и заказе запасных деталей

---

### Информация о модели

Для регистрации модели в базе данных EPREL (База данных европейской продукции для маркировки энергоэффективности) выполните описанные ниже действия.

1. Перейдите на веб-сайт <https://eprel.ec.europa.eu>
2. Введите идентификатор модели (см. маркировку энергоэффективности изделия) в поле поиска
3. Отобразится информация о маркировке энергоэффективности модели

### Информация о деталях

- Минимальный период, в течение которого доступны запасные детали, необходимые для ремонта устройства, составляет:
  - 7 лет для термостатов, температурных датчиков, печатных плат, осветительных устройств, дверных ручек, дверных петель, лотков и корзин (ящиков и контейнеров);
  - 10 лет для уплотнителей дверей.
- Минимальный срок действия предоставляемой производителем гарантии на холодильник составляет 24 месяца.
- Информацию, необходимую для заказа запасных деталей, можно получить у производителя, импортера или уполномоченного представителя напрямую либо через другие каналы.
- С информацией о профессиональном ремонте можно ознакомиться на веб-странице <http://samsung.com/support>.  
Руководство по пользовательскому обслуживанию можно найти на веб-странице <http://samsung.com/support>.

Связывайтесь с SAMSUNG по всему миру

Если у вас есть предложения или вопросы по продукции Samsung, обращайтесь, пожалуйста, в информационный центр компании Samsung.

Страна	Контактный центр	Веб-сайт
LITHUANIA	8-800-77777	<a href="http://www.samsung.com/lt/support">www.samsung.com/lt/support</a>
LATVIA	8000-7267	<a href="http://www.samsung.com/lv/support">www.samsung.com/lv/support</a>
ESTONIA	800-7267	<a href="http://www.samsung.com/ee/support">www.samsung.com/ee/support</a>



DA68-04111K-04