

the Dose Control™ Pro

SCG600



LV LIETOŠANAS PAMĀCĪBA

EE KASUTUSJUHEND

LT NAUDOJIMO INSTRUKCIJA

RU РУКОВОДСТВО ПО ЭКСПЛУАТАЦИИ

Sage®

- 2 Mūsu prioritāte ir drošība
- 5 Iepazīšanās ar jauno ierīci
- 6 Ierīces darbināšana
- 10 Apkope, tīrīšana un uzglabāšana
- 11 Bojājumu novēršana

Mēs, Sage[®], vienmēr domājam par drošību. Mēs izstrādājam un ražojam patēriņa preces, domājot par jūsu drošību. Turklāt mēs lūdzam jūs uzmanīgi lietot jebkuras elektroierīces, ievērojot tālāk sniegtos piesardzības pasākumus.

SVARĪGI PIESARDZĪBAS PASĀKUMI

PIRMS LIETOŠANAS IZLASIET VISUS NORĀDĪJUMUS UN SAGLABĀJIET TOS TURPMĀKAI UZZIŅAI

- Rokasgrāmata ar pilnīgu informāciju ir pieejama vietnē: sageappliances.com.
- Pirms pirmās izmantošanas pārlicinieties, vai jūsu elektrotīkla spriegums atbilst spriegumam, kas norādīts uz datu plāksnītes ierīces apakšā.
- Pirms pirmās lietošanas noņemiet un drošā veidā atbrīvojieties no jebkura iepakojuma.
- Lai nepieļautu nosmakšanas risku maziem bērniem, drošā veidā atbrīvojieties no elektrības kontaktdakšas aizsargplēves.
- Šī ierīce ir paredzēta tikai lietošanai mājāsaimniecībā. Neizmantojiet ierīci citiem mērķiem, izņemot paredzēto lietojumu. Nelietojiet to transportlīdzekļos vai laivās, kas atrodas kustībā. Nelietojiet ārpus telpām. Nepareiza lietošana var radīt traumas.
- Pirms lietošanas pilnībā iztīniet elektrības vadu.
- Novietojiet ierīci uz stabilas, karstumizturīgas, līdzenas un sausas virsmas pietiekamā attālumā no malas, kā arī nedarbiniet to uz karstuma avota, piemēram, uz plītiņas, krāsns, gāzes plīts, vai tās tuvumā.
- Nepieļaujiet, lai elektrības vads nokārtos pāri letes vai galda malai, pieskartos karstai virsmai vai samezglotos.

MŪSU PRIORITĀTE IR DROŠĪBA

- Lietošanas laikā neatstājiet ierīci bez uzraudzības.
- Lai izvairītos no elektrotraumas, neiegremdējiet ūdenī vai citā šķidrumā kontaktdakšu, elektrības vadu vai ierīci.
- Pirms tīrīšanas, pārvietošanas vai uzglabāšanas vienmēr pārbaudiet, vai ierīce ir pārslēgta stāvoklī OFF (izslēgts), atvienota no elektrotīkla un atdzisusi.
- Kad ierīce netiek lietota, tai vienmēr ir jābūt izslēgtai, atslēgtai pie kontaktlīdzes un atvienotai no elektrotīkla.
- Nelietojiet ierīci, ja elektrības vads, elektrības kontaktdakša vai ierīce ir jebkādā veidā bojāta. Ja ierīce ir bojāta vai nepieciešama apkope (izņemot tīrīšanu), lūdzu, sazinieties ar “Sage” klientu servisu vai dodieties uz vietni: sageappliances.com.
- Jebkuru apkopi, izņemot tīrīšanu, jāveic Sage® pilnvarotajam servisa centram.
- Bērni nedrīkst rotaļāties ar ierīci.
- Ierīci drīkst tīrīt bērni, kas ir vecāki par 8 gadiem, un tikai pieaugušo uzraudzībā.
- Ierīcei un tās elektrības vadam jāatrodas bērniem, kas jaunāki par 8 gadiem, nesasniedzamā vietā.
- Lietojot elektroierīces, iesakām uzstādīt diferenciālās aizsardzības slēdzi, lai garantētu papildu drošību.
- Iesakām izmantot drošības slēdzi ar darba strāvu, kas nepārsniedz 30 mA.
- Lai saņemtu kvalificētu padomu, sazinieties ar elektriķi.
- Neizmantojiet citus piederumus, izņemot tos, kas ietilpst ierīces komplektācijā.
- Nemēģiniet izmantot ierīci citādi, izņemot, kā aprakstīts šajā instrukcijā.
- Nepārvietojiet ierīci, kamēr tā darbojas.
- Nepieskarieties karstām virsmām. Ļaujiet ierīcei atdzist, pirms pārvietojat vai tīrāt tās detaļas.

- Šo ierīci nedrīkst lietot bērni. Ierīci un tās elektrības vadu uzglabājiet bērniem nepieejamā vietā.
- Šo ierīci var lietot personas ar pazeminātām fiziskām, sensorām vai garīgām spējām vai personas bez pieredzes un zināšanām, ja tās tiek uzraudzītas vai tām tiek sniegti norādījumi attiecībā uz ierīces drošu lietošanu un tās apzinās ar lietošanu saistītos riskus.
- Nedarbiniet dzirnaviņas, ja piltuves vāks nav uzlikt vietā. Eksploatācijas laikā pirkstus, rokas, matus, apģērbu un virtuves piederumus turiet atbilstošā attālumā no piltuves.



Attēlotais simbols nozīmē, ka šo ierīci nedrīkst izmest ar standarta sadzīves atkritumiem. Tā jānogādā

vietējās pašvaldības atkritumu savākšanas centrā, kas paredzēts šim mērķim, vai pie izplatītāja, kas nodrošina šādu pakalpojumu. Lai iegūtu papildu informāciju, lūdzu, sazinieties ar vietējo pašvaldību.



Lai izvairītos no elektrotraumas, neiegremdējiet ūdenī vai citā šķidrumā kontaktdakšu, elektrības vadu vai ierīci.

TIKAI LIETOŠANAI MĀJSAIMNIECĪBĀ SAGLABĀJIET ŠĪS INSTRUKCIJAS

IEPAZĪŠANĀS AR JŪSU JAUNO IERĪCI

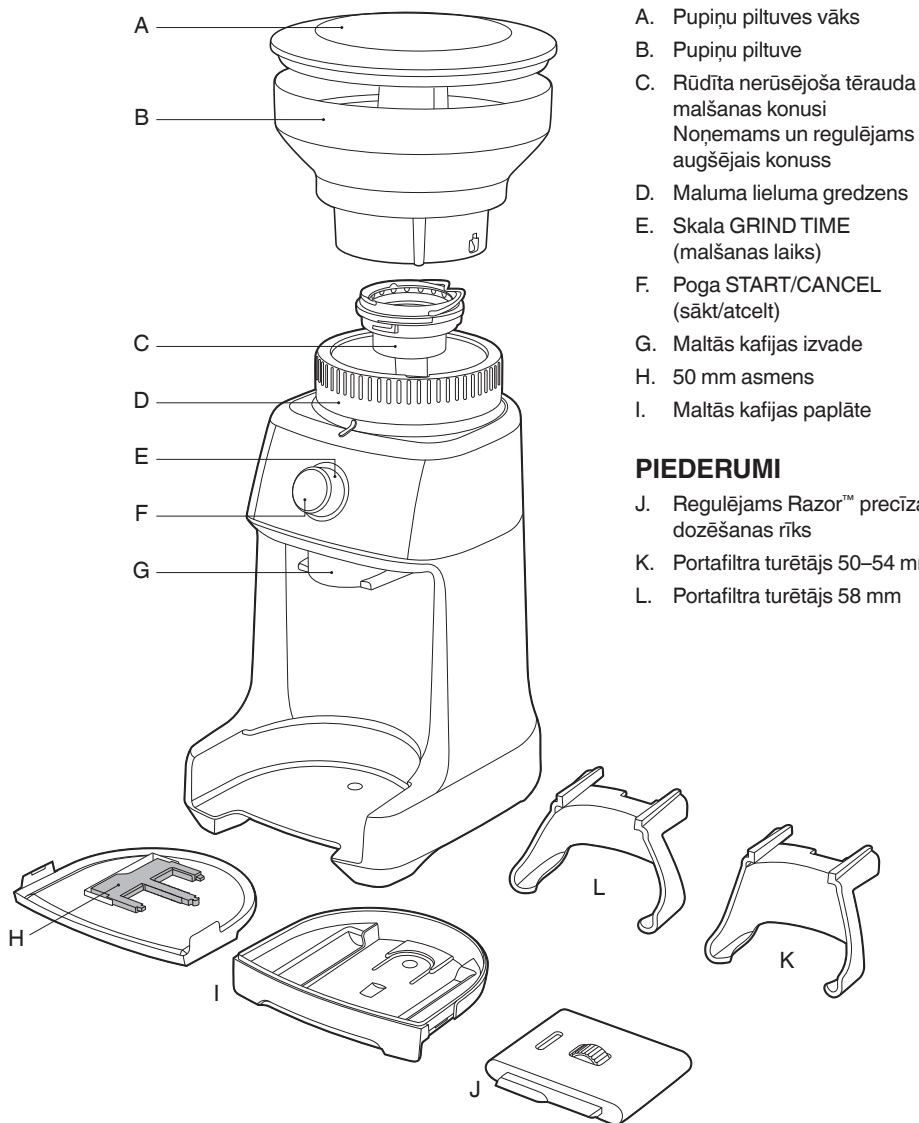

PIEDERUMI

- J. Regulējams Razor™ precīzas dozēšanas rīks
- K. Portafiltra turētājs 50–54 mm
- L. Portafiltra turētājs 58 mm

CE Nominālie parametri
220–240V~ 50Hz 130W

PIRMS PIRMĀS LIETOŠANAS

Noņemiet un drošā veidā atbrīvojieties no visām reklāmas uzlīmēm un iepakojuma materiāliem, kas atrodas uz jūsu Sage® izstrādājuma. Izmazgājiet piltuvi un turētājus siltā ziepjūdenī un rūpīgi nosusiniet. Dzirnviņu ārpusi noslaukiet ar mīkstu, slapju lupatiņu, bet pēc tam rūpīgi nosusiniet. Dzirnviņas novietojiet uz līdzenas virsmas, elektrības vadu pieslēdziet 220–240 V padevei, bet jaudas slēdzi ieslēdziet pozīcijā “ON” (ieslēgts).

SAGE CONTROL DOSE™ PRO MONTĀŽA

Pupiņu piltuve

Nocentrējiet izciļņus uz pupiņu piltuves pamatnes un ievietojiet piltuvi vietā. Turot piltuvi, cieši nospiediet uz leju un pagrieziet piltuves skalu par 45°, lai nofiksētu to vietā.

Kad piltuve nofiksēsies vietā, atskanēs “klikšķis”.

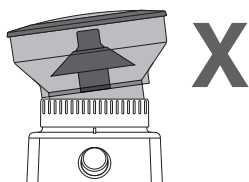
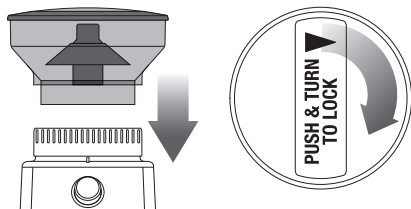

Pārliecinieties, vai piltuve un maluma lieluma gredzens ir pareizi centrēti.

Iepildiet svaigas kafijas pupiņas un nostipriniet vāku uz pupiņu tvertnes.

PIEZĪME

Ja pupiņu piltuve nav nofiksējusies vietā, skala GRIND TIME (malšanas laiks) netiks izgaismota.

ESPRESSO KAFIJAS MALŠANA

Maļot svaigas kafijas pupiņas, izmantojiet vienslāņa filtra grozu. Izmantojiet smalkākus 1-25 iestatījumus ESPRESSO režīmā.

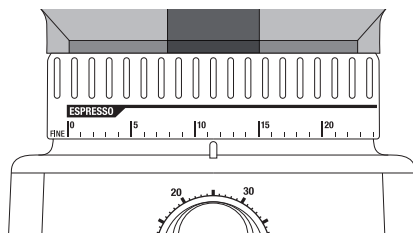

1. solis:

Ievietojiet atbilstoša izmēra portafiltra turētāju. Turētājā ielieciet portafiltru.

TURĒTĀJI

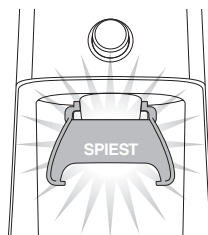
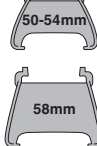

2. solis:

Maluma apjoma atlasīšana

Atlasiet vēlamu maltās kafijas daudzumu, pagriežot skalu GRIND TIME (malšanas laiks).

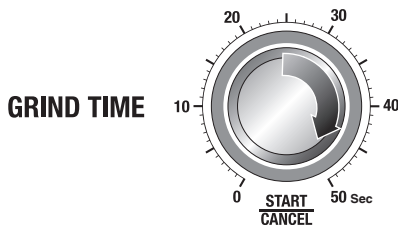

3. solis:

Maltās kafijas blīvēšana

Pēc portafiltra piepildīšanas ar svaigi maltu kafiju, noblīvējiet, izmantojot apmēram 15-20 kg spiedienu.

IERĪCES DARBINĀŠANA

4. solis:

Precīza dozēšana

Razor™ precīzas dozēšanas rīks ļauj nodrošināt pareizu kafijas devu, lai garantētu nemainīgu aromāta ekstrakciju.

Atlasiet pareizu Razor™ asmeņa platumu, lai tas atbilstu jūsu filtra groza diametram. Razor™ ir aprīkots ar trim dažāda platumā asmeņiem: 58 mm, 54 mm un 50 mm. 58 mm un 54 mm asmeņi jau ir ievietoti Razor™ korpusā. 50 mm asmens ir pievienots atsevišķi.

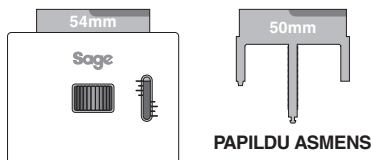

Ja jums nepieciešams 50 mm asmens, pagrieziet regulēšanas skalu tālāk par Nr. 1, līdz 54 mm asmens ir pilnībā izvilkts un to var izņemt no korpusa.

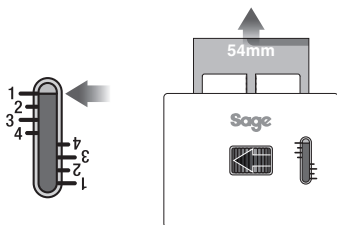

PIEZĪME

Regulējamā skala, kamēr turpināsīt to griezt, var šķīst cieši pievilktā.

Ievietojiet korpusā 50 mm asmeni. Grieziet regulējamo skalu, līdz asmens ir ievilkts tālāk par Nr. 4. Vienlaicīgi iespiediet 50 mm un 58 mm asmeņus, virzienā uz korpusa centru, līdz izdzirdat "klikšķi".

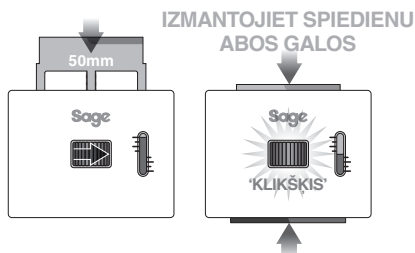

Noregulējiet Razor™ atbilstoši iestatījumiem, kas sniegti tabulā tālāk un paredzēti jūsu Sage® espresso automātam. Tas ir devas lieluma sākumpunkts.

Sage® espresso automāts	Portafiltra izmērs	Devas lielums
Modeļa nosaukums sākas ar "SES9"	58 mm	2
Modeļa nosaukums sākas ar "SES8"	54 mm	2,5

Pēc kafijas noblīvēšanas Razor™ ievietojiet filtra grozā, līdz tas atbalstās uz groza malas. Precīzas devas rīka asmenim jāieiet noblīvētās kafijas virsmā.

Ja asmens neieiet noblīvētās kafijas virsmā, kafijas deva ir nepietiekama. Palieliniet dozētās kafijas apjomu, regulējot skalu GRIND TIME (malšanas laiks).

Rotējiet Razor™ uz priekšu un atpakaļ, vienlaicīgi turot portafiltru, lai noņemtu lieko malto kafiju.

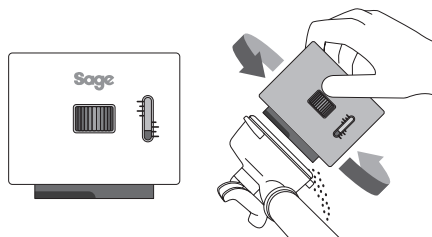

IERĪCES DARBINĀŠANA

5. solis:

Atlasiet maluma lielumu

Lai pagatavotu espresso, iesakām sākt ar 15. maluma lielumu un pagriezt piltuvi (lai regulētu maluma lieluma gredzenu) uz rupjāku vai smalkāku iestatījumu.

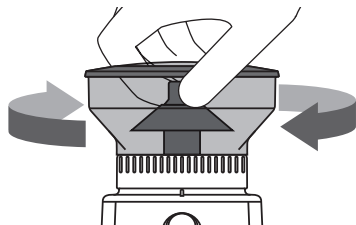

PIEZĪME

Ja maluma lieluma gredzens ir cieši pievilkts, darbiniet dzirnaviņas, nospiežot pogu START/CANCEL (sākt/atcelt), vienlaicīgi griežot piltuvi. Tas atbrīvos kafiju, kas būs iestrēgusi starp malšanas konusiem.

MALŠANA MALTĀS KAFIJAS TVERTNĒ VAI KAFIJAS FILTRĀ

1. solis:

Izņemiet turētāju, izvelkot to no vietas, kas atrodas zem maltās kafijas izvades.

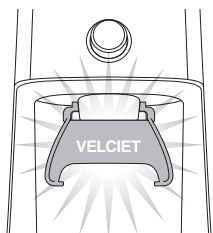

Tvertni vai kafijas filtru novietojiet tieši zem maltas kafijas izvades.

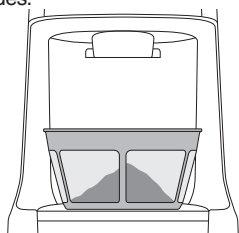

2. solis:

Atlasiet nepieciešamo maltās kafijas daudzumu, pagriežot skalu GRIND TIME (malšanas laiks).

3. solis:

Atlasiet maluma lielumu

Pagriežiet piltuvi, lai regulētu maluma lieluma gredzenu, līdz tas sasniedz nepieciešamo gatavošanas metodes diapazonu.

JŪSU SAGE DOSE CONTROL™ PRO FUNKCIJAS

Pauzes funkcija

Darbības laikā jūs varat uz laiku apturēt malšanu, ļaujot saplakt vai nosēsties kafijai portafiltrā.

- Nospiediet pogu START/CANCEL (sākt/atcelt), lai uzsāktu malšanu.
- Malšanas laikā vēlreiz nospiediet pogu START/CANCEL (sākt/atcelt), lai apturētu malšanu uz 10 sekundēm.

Poga START/CANCEL (sākt/atcelt) pauzes laikā lēni mirgos.

- Šī laika ietvaros nospiediet vēlreiz pogu START/CANCEL (sākt/atcelt), lai atjaunotu atlikušā kafijas apjoma malšanu.
- Vai nospiediet un 1 sekundi turiet nospiestu pogu START/CANCEL (sākt/atcelt), lai atceltu darbību.

Manuāla malšana

Manuāla malšana ļauj jums pilnībā kontrolēt to, kādu kafijas apjomu jūs gatavojat.

- Nospiediet un turiet nospiestu pogu START/CANCEL (sākt/atcelt), lai maltu tik ilgi, cik nepieciešams.
- Lai apturētu malšanu, atlaidiet pogu START/CANCEL (sākt/atcelt).

IERĪCES DARBINĀŠANA

KAFIJAS VEIDU TABULA*

Gatavošanas veids	Espresso	Perkolators	Pilēšana	French Press vai plunžeris
Maluma lielums	Smalks	Vidējs	Vidēji rupjš	Rupjš
Maluma iestatījums	1-25	26-34	35-45	46-55
Apjoms (glāzītes/tases)	6 sekundes uz glāzīti 10 sekundes uz 2 glāzītēm	3 sekundes uz tasi	3 sekundes uz tasi	2 sekundes uz tasi

*Šo kafijas veidu grafiku izmanto kā sākumpunktu, lai regulētu malšanas laiku un/vai lielumu, jo abi šie parametri var mainīties atkarībā no izmantotajiem kafijas pupiņu veidiem, vecuma un grauzdējuma pakāpes.

KONISKO ASMEŅU PIELĀGOŠANA

Dažiem kafijas veidiem nepieciešams platāks maluma diapazons, lai panāktu ideālu aromātu vai stiprumu. Dose Control™ Pro ir aprīkots ar iespēju paplašināt šo diapazonu, izmantojot pielāgojamu augšējo malšanas konusu.

- 

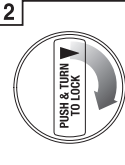
Atbloķējiet piltuvi
- 

Turiet piltuvi virs tvertnes un pagrieziet riteni, lai iebērtu pupiņas tvertnē
- 

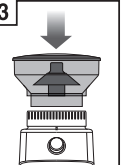
Centrējiet piltuvi vietā
- 

Darbiniet dzirnaviņas, līdz tvertne ir tukša
- 

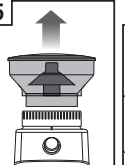
Izņemiet piltuvi
- 

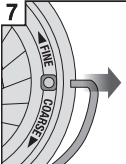
Izņemiet augšējo malšanas konusu
- 

Ņemiet drašu rokturi malšanas konusa abās pusēs
- 

Noklusējuma vērtība ir 6
- 

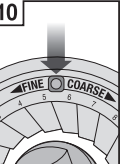
Regulējamo augšējo malšanas konusu pārvietojiet par 1 pozīciju uz rupjāku vai smalkāku malumu
- 

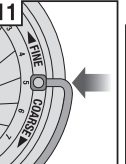
Centrējiet numuru pret roktura atvēršanu
- 

Ievietojiet drašu rokturi malšanas konusa abās pusēs
- 

Augšējo malšanas konusu iespiediet cieši vietā
- 

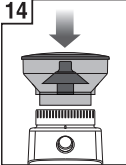
Nobloķējiet augšējo malšanas konusu
- 

Centrējiet piltuvi vietā
- 

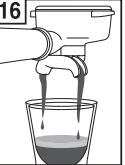
Stingri nospiediet uz leju un pagrieziet, lai nofiksētu vietā
- 

Pārbaudiet aromāta ekstrakcijas intensitāti

APKOPE, TĪRĪŠANA UN UZGLABĀŠANA

APKOPE, TĪRĪŠANA UN UZGLABĀŠANA

1. Iztukšojiet pupiņas no piltuves un samaliet atlikušās pupiņas (skatīt tālāk).
2. Pirms tīrīšanas elektrības vadu atvienojiet no elektrības kontaktligzdas.
3. Nomazgājiet pupiņu piltuvi un tās vāku siltā ziepjūdenī, noskalojiet un rūpīgi nosusiniet.
4. Noslaukiet un nopulējiet ierīces ārpusi, izmantojot mikstu, slapju lupatu.

PIEZĪME







Nelietojiet sārmainus vai abrazīvus tīrīšanas līdzekļus, tērauda vati vai abrazīvu sūkli, jo tas var bojāt virsmu.

PIEZĪME

Dzirnaviņu detaļas vai piederumus nekad nemazgājiet trauku mazgājamā mašīnā.

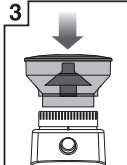
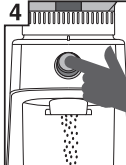
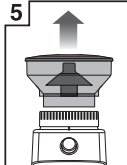
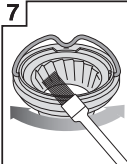
MALŠANAS KONUSU TĪRĪŠANA

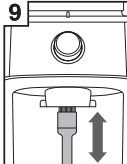
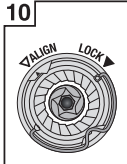
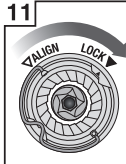
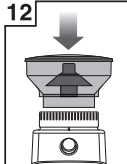
Regulāra tīrīšana ļauj malšanas konusiem nodrošināt nemainīgu malšanas rezultātu, kas ir īpaši svarīgs, maļot kafiju espresso pagatavošanai.

						
Atbloķējiet piltuvi	Turiet piltuvi virs tvertnes un pagrieziet riteni, lai iebērtu pupiņas tvertnē	Centrējiet piltuvi vietā	Darbiniet dzirnaviņas, līdz tvertne ir tukša	Izņemiet piltuvi	Izņemiet augšējo malšanas konusu	
						
Notīriet augšējo malšanas konusu, izmantojot tīrīšanas birsti	Notīriet apakšējo malšanas konusu, izmantojot tīrīšanas birsti	Notīriet ar birsti maluma izvadi	Augšējo malšanas konusu iespiediet cieši vietā	Nobloķējiet augšējo malšanas konusu	Centrējiet piltuvi vietā	Nobloķējiet piltuvi

TRAUCĒJUMMEKLĒŠANA

PROBLĒMA	IESPĒJAMĀIS IEMESLS	KO DARĪT
Dzirnavaņas neieslēdzas, kad ir nospiesta poga START/CANCEL (sākt/atcelt)	<ul style="list-style-type: none"> Dzirnavaņas nav pieslēgtas elektrotīklam. Pupiņu piltuve nav pareizi pievienota. Dzirnavaņas ir pārkarušas. Skala GRIND TIME (malšanas laiks) ir iestatīta uz 0 sekundēm. 	<ul style="list-style-type: none"> Elektrības kontaktdakšu ievietojiet kontaktligzdā. Nobloķējiet vietā pupiņu piltuvi. Skatiet sadaļā "Pupiņu piltuve" 6. lappusē. Pirms atkārtotas lietošanas ļaujiet atdzist 20 minūtes. Pagrieziet skalu GRIND TIME (malšanas laiks), lai palielinātu malšanas laiku.
Motors darbojas, bet no malšanas kafijas izvades nebirst samalta kafija	<ul style="list-style-type: none"> Pupiņu piltuvē nav pupiņu. Dzirnavaņas/pupiņu piltuve ir nosprostojušies. 	<ul style="list-style-type: none"> Pupiņu piltuvē ieberiet svaigas kafijas pupiņas. Izņemiet pupiņu piltuvi. Pārbaudiet pupiņu piltuvi un malšanas konusus, vai tie nav nosprostojušies. Skatiet sadaļā "Malšanas konusu tīrīšana" 10. lappusē.
Nevar noregulēt maluma lieluma gredzenu	<ul style="list-style-type: none"> Maluma lieluma gredzens ir pārlieku ciešs. Malšanas konusus iestrēguši kafijas biežumi Piltuve nav pareizi uzstādīta. 	<ul style="list-style-type: none"> Pagrieziet pupiņu piltuvi, lai pagrieztu maluma lieluma gredzenu un noregulētu maluma iestatījumus. Darbiniet dzirnavaņas, nospiežot pogu START/CANCEL (sākt/atcelt) un griežot piltuvi. Atbloķējiet piltuvi un uzstādiet to atbilstoši norādījumiem. Skatiet sadaļā "Pupiņu piltuve" 6. lappusē.
Nespēj nofiksēt vietā pupiņu piltuvi.	<ul style="list-style-type: none"> Kafijas pupiņas nosprosto pupiņu piltuves fiksācijas ierīci. 	<ul style="list-style-type: none"> Izņemiet pupiņu piltuvi. Atbrīvojiet malšanas konusu virspusi no pupiņām. Nofiksējiet piltuvi atpakaļ vietā un mēģiniet vēlreiz.
Par maz/par daudz malšanas kafijas	<ul style="list-style-type: none"> Maluma apjomu nepieciešams noregulēt. 	<ul style="list-style-type: none"> Izmantojot skalu GRIND TIME (malšanas laiks), precīzi noregulējiet apjomu pozīcijās "vairāk" vai "mazāk".
Portafiltrs ir pārpildīts		<ul style="list-style-type: none"> Ja šķiet, ka pareizs kafijas apjoms pārpilda portafiltru, tā ir normāla parādība. Nenoblīvētas kafijas apjoms ir apmēram trīs reizes lielāks nekā noblīvētas kafijas apjoms.
Avārijas apturēšana?		<ul style="list-style-type: none"> Nospiediet pogu START/CANCEL (sākt/atcelt), lai apturētu ierīces darbību. Atvienojiet elektrības vadu no elektrības kontaktlīgzdās.

- 12 Rekomenduojame: visų pirma - sauga
- 15 Susipažinkite su naujuoju prietaisu
- 16 Naujo prietaiso naudojimas
- 20 Priežiūra, valymas ir sandėliavimas
- 21 Trikčių diagnostika

„Sage®“ labai rūpinasi sauga. Gaminius projektuojame ir gaminame, pirmiausia galvodami apie jūsų saugą. Prašome saugiai naudotis elektros prietaisais bei imtis toliau nurodytų atsargumo priemonių.

SVARBŪS SAUGOS NURODYMAI

PRIEŠ PRADĖDAMI NAUDOTI PRIETAISĄ, PERSKAITYKITE VISUS NURODYMUS IR IŠSAUGOKITE JUOS

- Išsami instrukcija pateikta sageappliances.com
- Prieš naudojant prietaisą pirmą kartą, įsitinkinkite, kad elektros tinklo įtampa tokia pati, kokia nurodyta prietaiso techninių duomenų plokštelėje, esančioje prietaiso apačioje.
- Prietaisą naudodami pirmą kartą, nuimkite ir saugiai pašalinkite visas pakotėse medžiagas.
- Kad išvengtumėte mažų vaikų užspringimo pavojaus, saugiai nuimkite ant šio prietaiso maitinimo laido kištuko uždėtą apsauginį užvalkalą.
- Šis prietaisas skirtas naudoti tik buityje. Prietaisą naudokite tik pagal paskirtį. Nenaudokite prietaiso judančiose automobiliuose ar valtyse. Nenaudokite lauke. Netinkamai naudojantis prietaisu, galima susižeisti.
- Prieš naudodami prietaisą, išvyniokite visą maitinimo laidą.
- Prietaisą pastatykite ant stabilaus, karščiui atsparaus, lygaus, sauso paviršiaus, toliau nuo krašto ir šilumos šaltinio, pvz., kaitlentės, orkaitės ar dujinės viryklės.
- Saugokite, kad maitinimo laidas nebūtų nusviręs per stalviršio ar stalo kraštą, nesiliestų prie įkaitusių paviršių, nesusimazgytų.
- Nepalikite įjungto prietaiso be priežiūros.

REKOMENDUOJAME: VISŲ PIRMA – SAUGA

- Kad išvengtumėte elektros smūgio, nemerkitė maitinimo laidu, kištuko ar viso prietaiso į vandenį ar kokį kitą skystį.
- Prieš perkeldami prietaisą ar ruošiatės jį valyti ar padėti į saugojimo vietą, išjunkite prietaisą ir ištraukite kištuką iš elektros tinklo lizdo.
- Prietaisą išjunkite ir ištraukite kištuką iš elektros lizdo, jei jo kurį laiką nenaudosite.
- Nenaudokite prietaiso, jeigu pažeistas maitinimo laidas, kištukas ar pats prietaisas. Jei prietaisas pažeistas arba reikalinga priežiūra, išskyrus valymą, kreipkitės į „Sage“ klientų aptarnavimo centrą arba apsilankykite sageappliances.com
- Bet kokią priežiūrą, išskyrus valymą, turi atlikti įgaliotasis „Sage®“ aptarnavimo centras.
- Neleiskite vaikams žaisti su prietaisu.
- Prietaisą valyti gali tik prižiūrimi 8 metų ir vyresni vaikai.
- Nepalikite prietaiso ir maitinimo laidu jaunesniems nei 8 metų vaikams pasiekiamoje vietoje.
- Siekiant užtikrinti didesnę saugą, naudojantis elektros prietaisais, rekomenduojama sumontuoti nuotėkio srovės relę (apsauginį jungiklį).
- Prietaisą maitinančioje elektros grandinėje patartina sumontuoti ne didesnės nei 30 mA nuotėkio srovės relę.
- Profesionalaus patarimo kreipkitės į elektriką.
- Naudokite tik su prietaisu tiekiamus priedus.
- Nebandykite prietaiso naudoti kitaip, nei aprašyta šioje instrukcijoje.
- Nejudinkite prietaiso jam veikiant.
- Nelieskite karštų paviršių. Prieš nuimdami ar valydami kokias nors prietaiso dalis, palaukite, kol jis atvės.
- Šiuo prietaisu negali naudotis vaikai. Prietaisą ir jo laidą saugokite nuo vaikų.

- Asmenys su fizine, jutimine ar psichine negalia arba pakankamai patirties ir žinių neturintys asmenys šiuo prietaisu gali naudotis tik tuo atveju, jeigu juos prižiūri ar reikiamų žinių apie saugų prietaiso naudojimą suteikia už jų saugą atsakingas asmuo, ir jeigu jie supranta galimus pavojus.
- Nejunkite malūnėlio, jei neuždengtas piltuvo dangtelis. Prietaisui veikiant, saugokite rankas, plaukus, drabužius, taip pat virtuvės įrankius nuo piltuvo.



Šis simbolis nurodo, kad prietaiso negalima išmesti su įprastomis buitinėmis atliekomis. Jį reikia nugabenti į šiam tikslui vietinės savivaldybės įsteigtą atitinkamą atliekų tvarkymo centrą arba tokią paslaugą teikiančiam prekybos atstovui. Jei pageidaujate daugiau informacijos, susisiekite su vietos savivaldybe.



Kad išvengtumėte elektros smūgio, nemerkite maitinimo laido, kištuko ar viso prietaiso į vandenį ar kokį kitą skystį.

**PRIETAISAS SKIRTAS
NAUDOTI TIK BUIITYJE
IŠSAUGOKITE ŠIĄ
NAUDOJIMO INSTRUKCIJĄ**

SUSIPAŽINKITE SU NAUJUOJU PRIETAISU

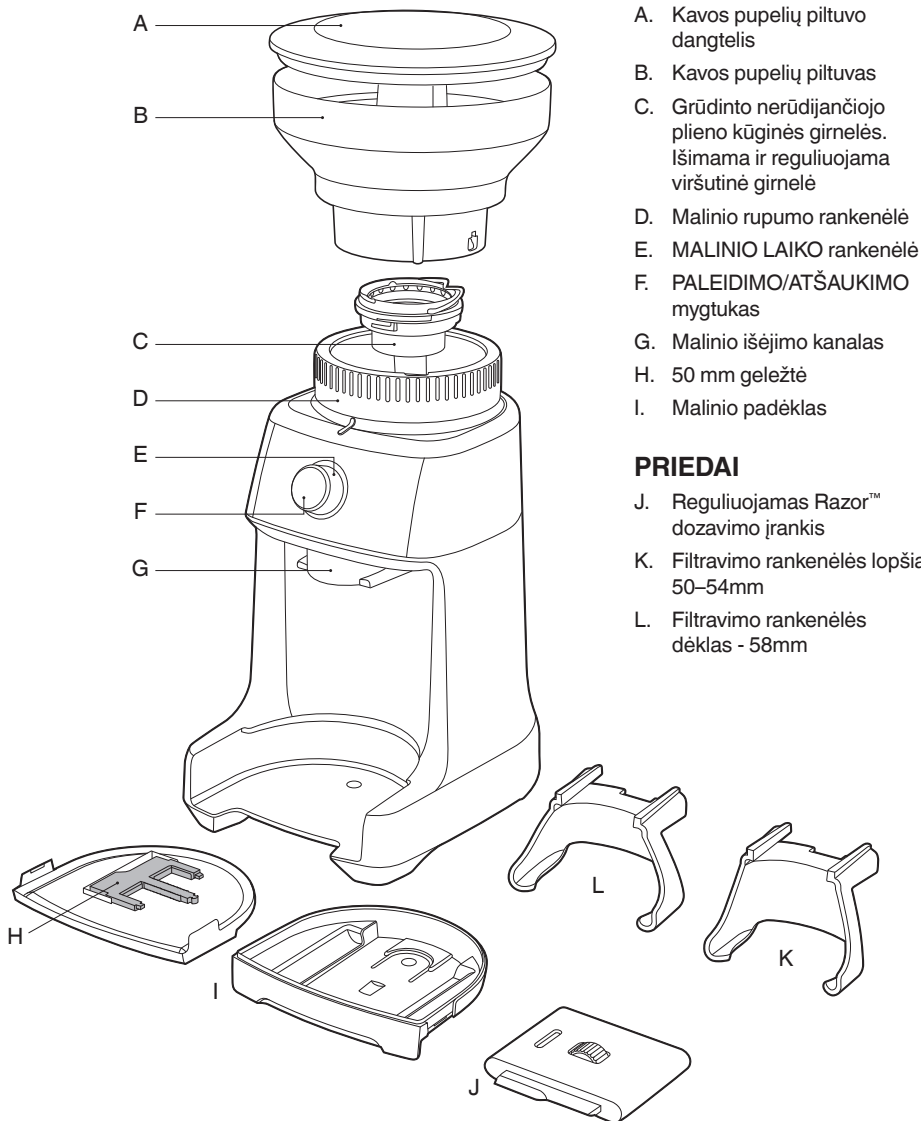

- A. Kavos pupelių piltuvo dangtelis
- B. Kavos pupelių piltuvas
- C. Grūdinto nerūdijančiojo plieno kūginės girmelės. Išimama ir reguliuojama viršutinė girmelė
- D. Malinio rupumo rankenėlė
- E. MALINIO LAIKO rankenėlė
- F. PALEIDIMO/ATŠAUKIMO mygtukas
- G. Malinio išėjimo kanalas
- H. 50 mm geležtė
- I. Malinio padėklas

PRIEDAI

- J. Reguliuojamas Razor™ dozavimo įrankis
- K. Filtravimo rankenėlės lopšiai 50–54mm
- L. Filtravimo rankenėlės dėklas - 58mm



Nominaliųjų parametų informacija
220–240V~ 50Hz 130W

PRIEŠ NAUDOJANT PIRMĄ KARTĄ

Nuo „Sage®“ aparato nuimkite visas prie jo priklijuotas etiketes bei pakuotės medžiagas ir išmeskite jas. Išplaukite piltuvą ir dėklus šiltu muiluotu vandeniu ir kruopščiai išdžiovinkite. Malūnėlio korpusą nuvalykite drėgna šluoste ir gerai nusausinkite. Padėkite malūnėlį ant lygaus paviršiaus ir įkiškite kištuką į 220-240V elektros lizdą. Įjunkite prietaisą.

„SAGE“ PRIETAISO SURINKIMAS „DOSE“™ PRO VALDYMO ĮTAISAS

Kavos pupelių piltuvus

Sureguliuokite ašeles, esančias ant pupelių piltuvo pagrindo ir įstatykite piltuvą. Laikydami piltuvą, tvirtai paspauskite ir pasukite pupelių piltuvo rankenėlę 45°, kad užfiksuotumėte padėtį.

Piltuvui užsifiksavus, pasigirs spragtelėjimas.

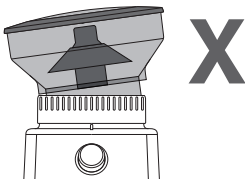
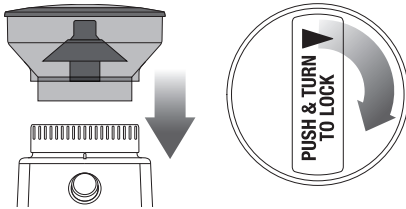

Įsitinkinkite, kad piltuvus tinkamai sulygiuotas su malinio rupumo rankenėle.

Iepildiet svaigas kafijas pupiņas un nostipriniet įpilkite šviežių kavos pupelių ir užsukite dangtelį.

PASTABA

Jei pupelių piltuvus neužfiksuotas, MALINIO LAIKO rankenėlė nešviečia.

PUPELIŲ MALIMAS PRIEŠ RUOŠIANT ESPRESĄ

Jei malate kavos pupeles, naudokite filtravimo krepšelius viengubomis sienelėmis. Pasirinkite muilnesnį ESPRESSO skalės 1-25 nustatymą.

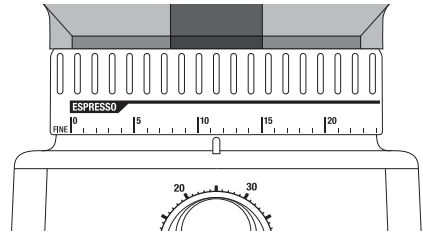

1 veiksmas:

Įstatykite tinkamą filtravimo rankenėlės dėklą. Įstatykite filtravimo rankenėlę į dėklą.

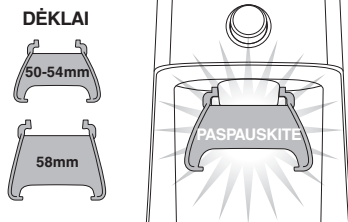

2 veiksmas:

Malinio kiekio pasirinkimas

Pasirinkite norimą maltos kavos kiekį, pasukdami MALINIO LAIKO rankenėlę.



3 veiksmas:

Maltos kavos suplūkimas

Įpylę šviežiai maltos kavos į filtravimo rankenėlę, suplūkite naudodami 15-20 kg slėgimą.

NAUJO PRIETAISO NAUDOJIMAS

4 veiksmas:

Dozės reguliavimas

Reguliuojamas „Razor“™ dozavimo įrankis leidžia sureguliuoti kavos tabletę iki reikiamo lygio, siekiant subalansuoto ekstrahavimo.

Pasirinkite tinkamo pločio „Razor“™ geležtę, kuri atitiktų filtravimo krepšelio skersmenį. Galimos trijų pločių „Razor“™ geležtės: 58 mm, 54 mm ir 50 mm. 58 mm ir 54 mm geležtės jau sumontuotos „Razor“™ korpusuose. 50 mm tiekama atskirai.

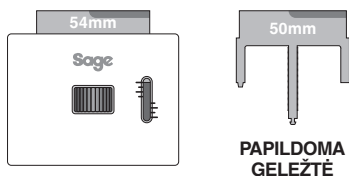

Jei reikalinga 50 mm geležtė, pasukite reguliavimo rankenėlę pro #1, kol 54 mm geležtė bus visiškai ištraukta ir ją galima bus atskirti nuo korpuso.

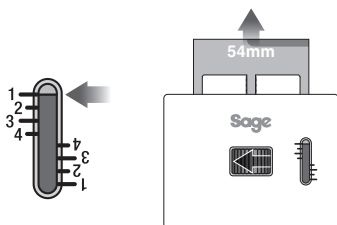

PASTABA

Reguliuojama rankenėlė gali būti labai standi, kol suksite ją iki galo.

Įstatykite 50 mm geležtę į korpusą. Sukite reguliuojamą rankenėlę, kol geležtė bus įtraukto pro #4. Vienu metu paspauskite 50 mm ir 58 mm geležtės link korpuso vidurio, kol pasigirs spragtelėjimas.

SPAUSKITE ABU GALUS

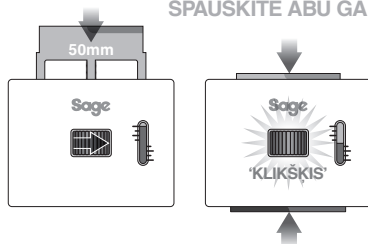

Pasirinkite „Razor“™ parametą, nurodytą žemiau esančioje „Sage“® espresso aparato lentelėje. Čia nurodytas pradinis dozavimo aukščio taškas.

„Sage“® espresso aparatas	Filtravimo rankenėlės dydis	Dozavimo aukštis
Modelio pavadinimas prasideda „SES9“	58 mm	2
Modelio pavadinimas prasideda „SES8“	54mm	2.5

Suplūkę kavą, įstatykite „Razor“™ filtravimo krepšelį, kol jis atsirems į krepšelio kraštą. Dozavimo įrankio geležtė turi prisiskverbti pro suplūktos kavos paviršiumi.

Jei taip nėra, tai reiškia, kad dozė nepakankama. Padidinkite kavos kiekį, pasukdami MALINIO LAIKO rankenėlę.

Pasukinėkite „Razor“™ dozavimo įrankį pirmyn ir atgal, laikydami filtravimo rankenėlę už kampo, kad nuvalytumėte kavos perteklių nuo kraštų.

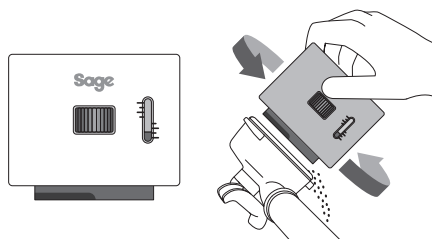

NAUJO PRIETAISO NAUDOJIMAS

5 veiksmas:

Malinio kiekio pasirinkimas

Ruošiant espresą, rekomenduojame pradėti nuo 15 malinio kiekio nustatymo ir sukti piltuvą (kad nustatytumėte malinio dydžio rankenėlę link rupesnio ar smulkesnio malinio).

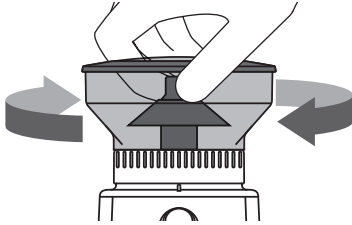

PASTABA

Jei malinio dydžio rankenėlė standi, įjunkite malūnėlį, paspausdami PALEIDIMO/ATŠAUKIMO mygtuką, kol sukate piltuvą. Taip pašalinsite tarp girmelių įstrigusius kavos likučius.

MALIMAS | MALINIO TALPĄ AR KAVOS FILTRĄ

1 veiksmas:

Nuimkite dėklą, išstumdami jį iš po malinio išleidimo angos.

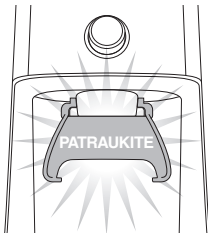

Pastatykite talpą ar kavos filtrą tiesiog po malinio išėjimo anga.

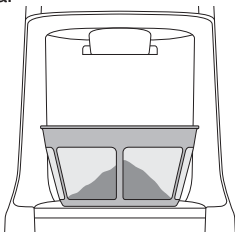

2 veiksmas:

Pasirinkite norimą maltos kavos kiekį, pasukdami MALINIO LAIKO rankenėlę.

3 veiksmas:

Malinio kiekio pasirinkimas

Pasukite piltuvą, kad sureguliuotumėte malinio dydžio rankenėlę, kol ši pasieks reikiamą kavos ruošimo metodo skalę.

„SAGE“ APARATO FUNKCIJOS DOSE CONTROL™ PRO

Pauzės funkcija

Galite sustabdyti malūnėlį jam veikiant, kad galėtumėte suspausti kavą filtravimo rankenėleje.

- Paspauskite PALEIDIMO/ATŠAUKIMO mygtuką, kad pradėtumėte malimą.
- Malūnėliui malant, vėl paspauskite PALEIDIMO/ATŠAUKIMO mygtuką, kad sustabdytumėte veikimą iki 10 s.
- Sustabdžius veikimą, PALEIDIMO/ATŠAUKIMO mygtukas lėtai mirksės. Tuo metu paspauskite PALEIDIMO/ATŠAUKIMO mygtuką dar kartą, kad sumaltumėte likusią dozę.
- Arba palaikykite paspaudę PALEIDIMO/ATŠAUKIMO mygtuką 1 sekundę, kad atšauktumėte funkciją.

Rankinis

Rankinio malimo funkcija leidžia visiškai kontroliuoti išleidžiamos kavos kiekį.

- Palaikykite paspaudę PALEIDIMO/ATŠAUKIMO mygtuką, kad sumaltumėte tiek kavos, kiek reikia.
- Atleiskite PALEIDIMO/ATŠAUKIMO mygtuką, kad sustabdytumėte malimą.

NAUJO PRIETAISO NAUDOJIMAS

KAVOS SCHEMA*

Plikyimo metodas	Espressas	Kavavirė su sieteliu	Kavavirė su filtru	Prancūziškas kavinukas ar plunžeris
Malinio dydis	Smulkus	Vidutinis	Vidutiniškai rupus	Rupus
Malinio parametras	1–25	26–34	35–45	46–55
Kiekis (dozė puodelis)	6 s dozei 10 s 2 dozėms	3 s puodeliui	3 s puodeliui	2 s puodeliui

*Ši kavos schema turėtų būti naudojama kaip atspirties taškas, kad būtų galima sureguliuoti malinio laiką ir (arba) dydį, nes jie gali kurtis naudojant skirtingos rūšies, amžiaus ir skrudinimo kavos pupeles.

KŪGINIŲ GIRNELIŲ REGULIAVIMAS

Naudojant tam tikras kavos rūšis, reikalinga platesnė malinio skalė, siekiant užtikrinti idealų ekstrahavimą ar plikymą. Dose Control™ Pro funkcija – galimybė išplėsti skalę, naudojant reguliuojamą viršutinę girnelę.

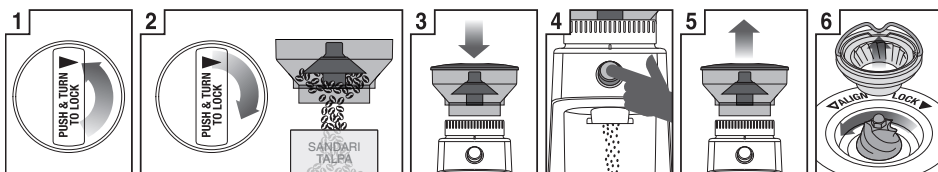

1
Atpaaiduokite piltuvą

2
Laikykite piltuvą virš talpos ir pasukite rankenėlę, norėdami išpilti kavos pupeles į talpą

3
Įstatykite piltuvą į vietą

4
Įjunkite malūnėlį ir palaukite, kol jis ištuštės

5
Nuimkite piltuvą

6
Nuimkite viršutinę girnelę

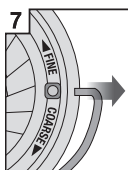

7
Nuimkite viršutinę rankenėlę abiejose girnelės pusėse

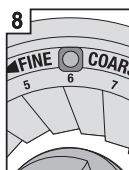

8
Numatytas parametras yra 6



9
Pastumkite reguliuojamą viršutinę girnelę 1 padala link rupesnio ar smulkesnio rezultato



10
Sulyginkite skaičių su rankenėlės anga

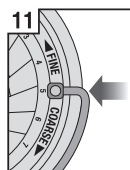

11
Uždėkite viršutinę rankenėlę abiejose girnelės pusėse



12
Viršutinę girnelę tvirtai įstatykite į jai skirtą vietą

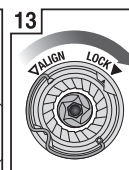

13
Užfiksuokite viršutinę girnelę

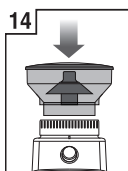

14
Įstatykite piltuvą į vietą



15
Tvirtai įspauskite ir pasukite, kad užfiksuotumėte

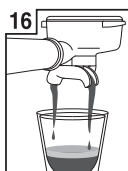

16
Patikrinkite ekstrahavimą

PRIEŽIŪRA, VALYMAS IR SANDĖLIAVIMAS

PRIEŽIŪRA, VALYMAS IR SANDĖLIAVIMAS

1. Išpilkite pupeles iš piltuvo ir sumalkite visas likusias pupeles (žr. toliau).
2. Prieš valydami prietaisą, iš elektros tinklo lizdo ištraukite kištuką.
3. Kavos pupelių piltuvą ir dangtelį plaukite šiltu muiliniu vandeniu, gerai praskalaukite ir kruopščiai išdžiovinkite.
4. Nuvalykite ir nupoliruokite prietaiso išorinį korpusą minkšta drėgna šluoste.

PASTABA







Nenaudokite šarminių arba abrazyvinių valymo priemonių, plieno vilnos šveitimo kempinių, nes jie gali sugadinti paviršių.

PASTABA

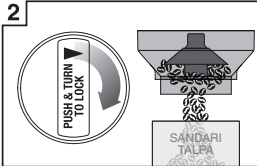
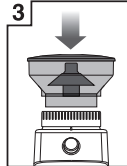
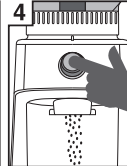
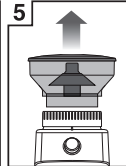
Jokių dalių ar priedų neplaukite indaplovėje.

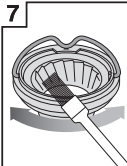
KŪGINIŲ GIRNELIŲ VALYMAS

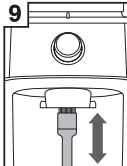
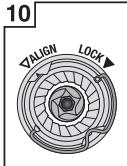
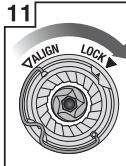
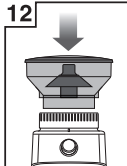
Reguliarus valymas padės užtikrinti stabilius malimo rezultatus, kurie yra ypač svarbūs malant espresą.

 <p>1</p>	 <p>2</p>	 <p>3</p>	 <p>4</p>	 <p>5</p>	 <p>6</p>	
Atpaaiduokite piltuvą	Laikykite piltuvą virš talpos ir pasukite rankenėlę, norėdami išpilti kavos pupeles į talpą	Istatykite piltuvą į vietą	Ijunkite malūnėlį ir palaukite, kol jis ištuštės	Nuimkite piltuvą	Nuimkite viršutinę girnelę	
 <p>7</p>	 <p>8</p>	 <p>9</p>	 <p>10</p>	 <p>11</p>	 <p>12</p>	 <p>13</p>
Šepetėliu išvalykite viršutinę girnelę	Valymo šepetėliu išvalykite apatinę girnelę	Šepetėliu išvalykite malūnėlio išėjimą	Viršutinę girnelę tvirtai įstatykite į jai skirtą vietą	Užfiksukite viršutinę girnelę	Istatykite piltuvą į vietą	Užfiksukite piltuvą

TRIKDŽIŲ ŠALINIMAS

PROBLEMA	GALIMOS PRIEŽASTYS	KĄ DARYTI
Paspaudus PALEIDIMO/ ATŠAUKIMO mygtuką neįsijungia malūnėlis	<ul style="list-style-type: none"> • Malūnėlis neįjungtas į elektros tinklą. • Netinkamai pritvirtintas kavos pupelių piltuvas. • Malūnėlis perkaito. • Nustatytas 0 s MALINIO LAIKO parametras. 	<ul style="list-style-type: none"> • Įkiškite kištuką į elektros tinklo lizdą. • Pupelių piltuvą užfiksukite jam skirtoje vietoje. Žr. „Kavos pupelių piltuvo“ skirsnį 16 psl. • Leiskite atvėsti 20 minučių. • Pasukite MALINIO LAIKO rankenėlę, kad padidintumėte malinio laiką.
Variklis veikia, bet kava nebyra iš malūnėlio išėjimo kanalo	<ul style="list-style-type: none"> • Pupelių piltuve nėra kavos pupelių. • Užsikišo malūnėlis ar pupelių piltuvas. 	<ul style="list-style-type: none"> • Į pupelių piltuvą pripilkite šviežių kavos pupelių. • Nuimkite pupelių piltuvą. Patikrinkite, ar neužsikišęs pupelių piltuvas ir girmelės. Žr. „Kūginių girmelių valymo“ skirsnį 20 psl.
Neįmanoma reguliuoti malinio dydžio rankenėlės	<ul style="list-style-type: none"> • Malinio dydžio rankenėlė per standi. • Girmelėse įstrigo kavos pupelės ir tirščiai • Piltuvas netinkamai sumontuotas. 	<ul style="list-style-type: none"> • Pasukite kavos pupelių piltuvą, kad pasuktumėte malinio dydžio rankenėlę ir nustatytumėte malinio parametrus. • Įjunkite malūnėlį, paspausdami PALEIDIMO/ATŠAUKIMO mygtuką, kol sukate piltuvą. • Atsukite piltuvą ir sumontuokite jį pagal nurodymus. Žr. „Kavos pupelių piltuvo“ skirsnį 16 psl.
Pupelių piltuvo nepavyksta užfiksuoti jam skirtoje vietoje	<ul style="list-style-type: none"> • Piltuvo fiksavimo įtaise yra kavos pupelių.. 	<ul style="list-style-type: none"> • Įnuimkite pupelių piltuvą. Nuo girmelių viršaus pašalinkite kavos pupeles. Vėl įstatykite piltuvą ir pabandykite dar kartą.
Nepakanka/ per daug kavos malinio	<ul style="list-style-type: none"> • Reikia reguliuoti malinio kiekį. 	<ul style="list-style-type: none"> • MALINIO LAIKO rankenėle pareguliuokite kiekį (nustatykite „mažiau“ ar „daugiau“).
Filtravimo rankenėlė persipildo		<ul style="list-style-type: none"> • Visiškai normalu, kad filtravimo rankenėleje yra kavos perviršis. Nesuplūktos kavos apimtis yra maždaug tris kartus didesnė nei suplūktos kavos.
Avarinis sustabdymas?		<ul style="list-style-type: none"> • Paspauskite PALEIDIMO/ATŠAUKIMO mygtuką, kad sustabdytumėte prietaisą. • Iš elektros tinklo lizdo ištraukite kištuką.

- 22 Me peame kõige olulisemaks ohutust
- 25 Seadmega tutvumine
- 26 Seadme kasutamine
- 30 Hooldus- ja puhastustööd ning hoiulepanek
- 31 Veaotsing

Sage® töötajad on väga ohuteadlikud. Oma seadmete disainimisel ja tootmisel peame ennekõike silmas teie turvalisust. Palume teil siiski elektriseadmete kasutamisel teatud määral ettevaatlik olla ning järgida alltoodud ettevaatusabinõusid.

OLULISED OHUTUSJUHISED

LUGEGE ENNE SEADME KASUTUSELEVÖTTU LÄBI KÕIK JUHISED NING HOIDKE NEED EDASPIDISEKS KASUTAMISEKS ALLES

- Täisteksti leiate veebilehelt sageappliances.com
- Enne esimest kasutuskorda kontrollige, et vooluvõrgu pinget vastaks seadme all asuval andmeplaadil toodud pingele.
- Eemaldage kõik pakkematerjalid ja kõrvaldage need kasutuselt keskkonnale ohutult.
- Eemaldage seadme voolupistikute kaitsekate ning visake see ära. Lapsed võivad selle alla neelata ja lämbuda.
- Seade on mõeldud kasutamiseks ainult kodumajapidamises. Kasutage seadet ainult sihtotstarbeliselt. Ärge kasutage seadet liikuvates sõidukites või veesõidukites. Seade ei sobi kasutamiseks välistingimustes. Väärkasutus võib põhjustada vigastusi.
- Kerige toitejuhe enne kasutamist täielikult lahti.
- Asetage seade stabiilsele, kuumakindlale, ühetasasele, kuivale pinnale, servast eemale. Ärge kasutage seadet kuumusallikate nagu pliidiplaat, ahi või gaasipliit peal ega lähedal.
- Ärge laske juhtmel vabalt laua või leti servalt alla rippuda, kuumade pindadega kokku puutuda või keerdu minna.
- Ärge jätke seadet töötamise ajal järelevalveta.

ME PEAME KÕIGE OLULISEMAKS OHUTUST

- Elektrilöögi ohu vältimiseks ärge pange toitejuhet, pistikut ega seadet vette ega muusse vedelikku.
- Enne puhastamist, kohalt liigutamist või hoiule panekut veenduge, et seade on välja lülitatud ja pistik on seinapistikupesast välja tõmmatud ning laske seadmel jahtuda.
- Kui seadet ei kasutata, lülitage see alati välja ja tõmmake pistik seinapistikupesast välja.
- Ärge kasutage seadet, kui selle toitejuhe, pistik või seade ise on mingil viisil kahjustada saanud. Kui seade on saanud kahjustada või vajab muid hooldustöid peale puhastamise, võtke ühendust Sage'i klienditeenindusega või külastage meie veebilehte sageappliances.com.
- Kõik hooldustööd (v.a puhastamine) peab tegema selleks volitatud Sage® teeninduskeskus.
- Ärge lubage lastel seadmega mängida.
- Alla 8-aastased lapsed seadet puhastada ega selle hooldustöid ei tohi. Vanemad kui 8-aastased lapsed tohivad seadet puhastada ja hooldustöid teha ainult järelevalve all.
- Hoidke seade ja selle toitejuhe alla 8-aastastele lastele kättesaamatult.
- Täiendava kaitse tagamiseks elektriseadmete kasutamisel on soovitatav paigaldada ohutuslüli, mille rakendumisvool ei ületa 30 mA.
- Küsige nõu elektrikult.
- Kasutage ainult seadmega kaasasolevaid tarvikuid.
- Ärge kasutage seadet viisil, mida selles kasutusjuhendis kirjeldatud ei ole.
- Ärge teisaldage töötavat seadet.
- Ärge puudutage kuumi pindu. Enne seadme kohalt liigutamist või osade puhastamist laske seadmel jahtuda.
- Lapsed ei tohi seadet kasutada. Hoidke seade ja selle toitejuhe lastele kättesaamatult.

- Isikud, kellel on tavapärasesest väiksemad füüsilised, sensoorsed või vaimsed võimed või kellel puuduvad piisavad kogemused ja teadmised, tohivad seadet kasutada järelevalve all või juhul, kui neile on antud juhised seadme ohutuks kasutamiseks ja nad mõistavad sellega kaasnevaid ohtusid.
- Ärge kasutage jahvatusseadist ilma kohviubade anumaga kaaneta. Hoidke sõrmed, käed, juuksed, rõivad ja söögiriistad töötava seadme kohviubade anumast eemal.



See sümbol näitab, et seadet ei tohi visata majapidamisjäätmete hulka. Viige

kasutuskõlbmatuks muutunud seade vastavasse kohalikku kogumispunkti või sellekohast teenust pakkuvale edasimüüjale. Lisateavet saate kohalikust omavalitsusest.



Elektrilöögi vältimiseks ärge pange toitejuhet, pistikut ega seadet vette ega muusse vedelikku.

MÕELDUD KASUTAMISEKS AINULT KODUMAJAPIDAMISES HOIDKE NEED JUHISED ALLES

SEADMEGA TUTVUMINE

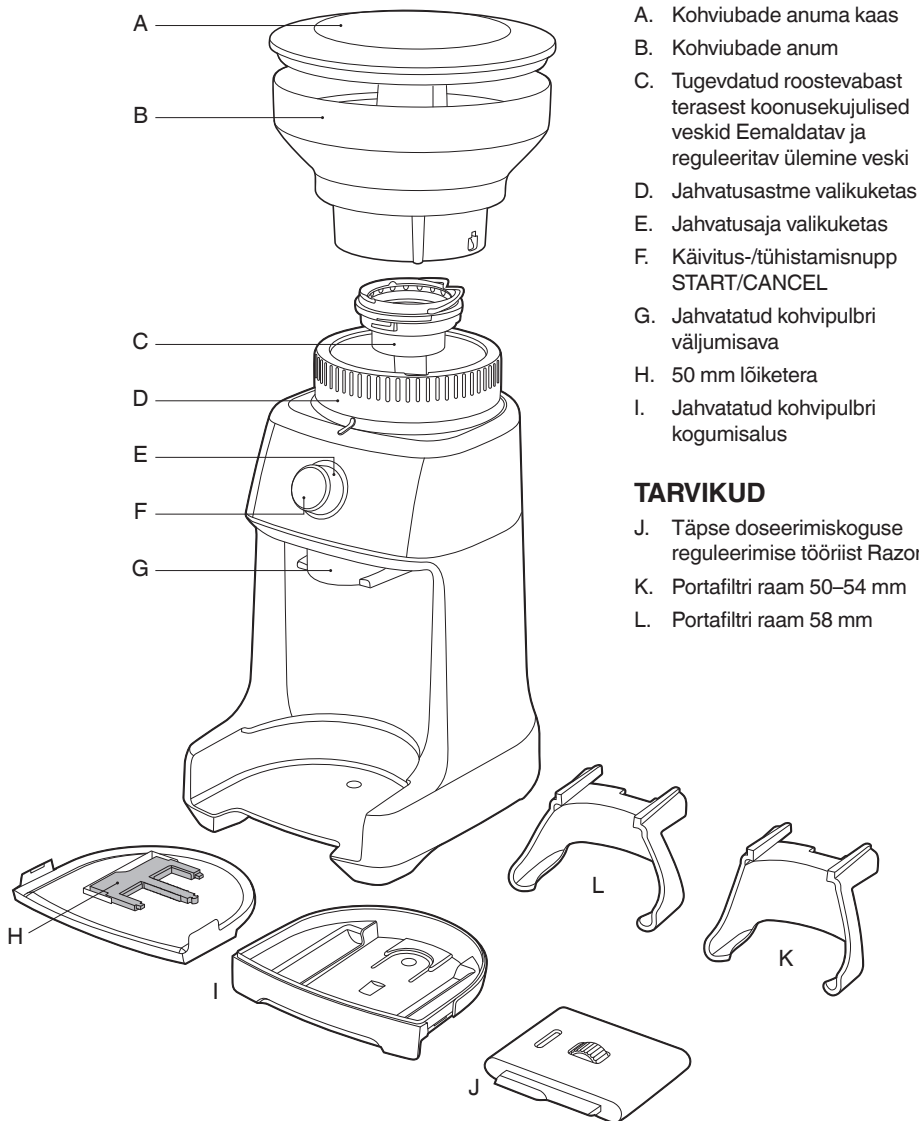

TARVIKUD

- J. Täpse doseerimiskoguse reguleerimise tööriist Razor™
- K. Portafiltri raam 50–54 mm
- L. Portafiltri raam 58 mm



Tehniline teave
 220–240V~ 50Hz 130W

SEADME KASUTAMINE

ENNE ESIMEST KASUTUSKORDA

Eemaldage seadmelt kõik etiketid ja pakkematerjalid ning visake need ära. Peske anumad ja raame sooja seebivahuse veega ja kuivatage hoolikalt. Pühkige seadme välispinda pehme niiske lapiga. Kuivatage hoolikalt. Asetage seade lamedale ühetasasele pinnale, ühendage seadme toitejuhtme pistik 220-240V pistikupesassa ja lülitage seade sisse.

CONTROL DOSE™ PRO TÖÖKORDA SEADMINE

Kohviubade anum

Pange kohviubade anuma põhjas olevad sakid kohakuti ja sisestage kohviubade anum oma kohale. Võtke anumast kinni, suruge seda tugevalt allapoole ja keerake kohviubade anuma valikuketast 45°, et see oma kohale lukustada.

Kui anum on õigesti oma kohale paigaldatud, kostub klõps.

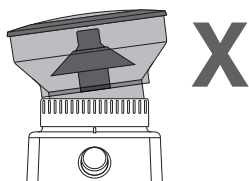
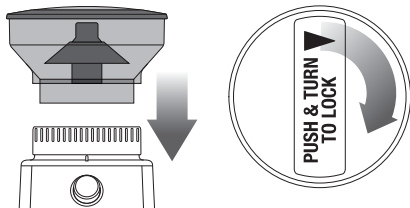

Kontrollige, et anum ja jahvatusastme valikuketast oleksid õigesti kohakuti.

Täitke kohviubade anum värskete kohviubadega ja pange sellele tugevasti kaas peale.

MÄRKUS

Kui kohviubade anum ei ole oma kohale lukustatud, ei hakka jahvatusaja valikuketast helendama.

KOHVIPULBRI JAHVATAMINE ESPRESSO VALMISTAMISEKS

Kasutage värskete kohviubade jahvatamisel ühekordse seinaga filtrikorve. Kasutage kõige peenemaid 1-25 seadistusi ESPRESSO valikus.

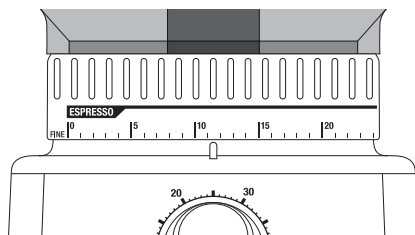

Samm 1:

Sisestage sobiva suurusega portafiltri raam. Sisestage portafilter raami.

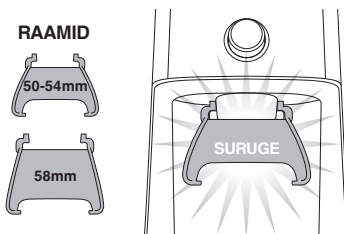

Samm 2:

Jahvatuskoguse valimine

Valige soovitud kohvipulbri kogus jahvatusaja kettast.



Samm 3:

Jahvatatud kohvi pressimine

Kui värskelt jahvatatud kohv on portafiltris, pressige seda 15-20 kg survega.

SEADME KASUTAMINE

Samm 4: Doseerimiskoguse reguleerimine

Täpse doseerimiskoguse reguleerimise tööriist Razor™ võimaldab reguleerida jahvatatud kohvi koguse tõmbamiseks vajalikule tasemele

Valige Razor™ lõiketera, mille laius vastab teie filtrikorvi läbimõõdule. Razor™ on varustatud kolme erinevas laiuses lõiketeraga: 58 mm, 54 mm ja 50 mm. 58 mm ja 54 mm lõiketerad on juba Razor™ korpuse külge kinnitatud. 50 mm lõiketera on eraldi.

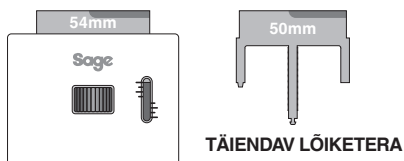

Kui soovite kasutada 50 mm lõiketera, keerake reguleerimisketast tagasi #1 peale, kuni 54 mm lõiketera on täielikult väljas ja selle saab seadme korpusest välja tõmmata.

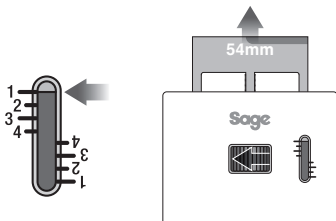

MÄRKUS

Reguleerimisketta keeramine võib lõpupoole tunduda raske.

Sisestage 50 mm lõiketera seadme korpusesse. Keerake reguleerimisketast, kuni see on tagasi seadistusel #4. Suruge 50 mm ja 58 mm lõiketeri üheaegselt seadme korpuse suunas, kuni kuulete klõpsu.

AVALDAGE MÖLEMAST
OTSAST SURVET

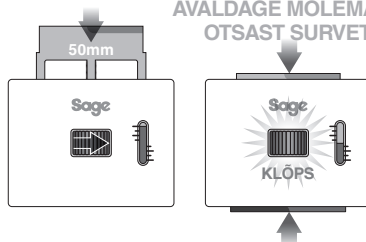

Reguleerige Razor™ oma Sage® espressomasinale sobivale seadistusele, mille leiате allpool toodud tabelist. See on doseerimiskõrguse alguspunkt.

Sage® espressomasin	Portafiltri suurus	Doseerimis-kõrgus
Mudeli nimi, mis algab tähisega "SES9"	58 mm	2
Mudeli nimi, mis algab tähisega "SES8"	54 mm	2,5

Pärast kohvi pressimist sisestage Razor™ filtrikorvi, nii et see jõuab korvi servani. Doseerija tera peab olema läbi pressitud kohvi pinna.

Kui tera ei ulatu pressitud kohvi pinnani, on doseeritud liiga vähe kohvi. Suurendage doseeritud kohvipulbri kogust jahvatusaja valikukettast.

Keerake Razor™ edasi ja tagasi, hoides portafiltrit samal ajal nurga all üle aluse, et liigne jahvatatud kohv sealt eemaldada.

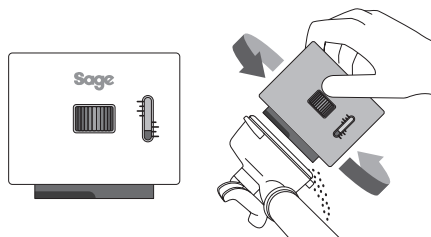

SEADME KASUTAMINE

Samm 5: Jahvustaseme valimine

Espresso valmistamiseks soovime alustada jahvustasemest 15 ja keerata anumat (jahvustaseme valikuketta reguleerimiseks) kas jämedama või peenema seadistuse peale.

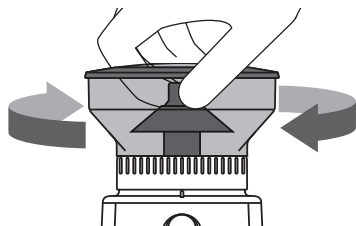

MÄRKUS

Kui jahvustaseme valikuketas liigub raskelt, käivitage samaaegselt anumate keeramisega jahvustusseadise, vajutades nuppu START/CANCEL. Nii puhastate veskid sinna vahele jäänud kohvipurust.

KOHVIUBADE JAHVATAMINE KOHVIPULBRI ANUMASSE VÕI KOHVIFILTRISSE

Samm 1:

Eemaldage raam, lükates selle kohvipulbri väljumisava alt välja.

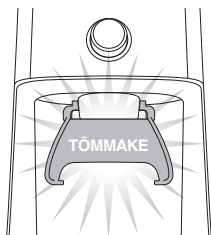

Pange anum või kohvifilter otse kohvi väljalaskeava alla.

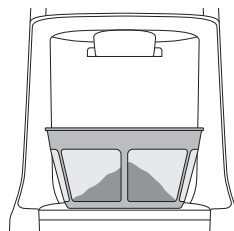

Samm 2:

Valige soovitud kohvipulbri kogus jahvustasaja valikukettast.

Samm 3: Jahvustaseme valimine

Jahvustaseme valikuketta reguleerimiseks keerake anumate, kuni ketas on soovitud valmistusviisi vahemikus.

TEIE SEADME DOSE CONTROL™ PRO KIRJELDUS

Katkestamise funktsioon

Jahvatamist on võimalik katkestada, et jahvatatud kohvipulbril portafiltrisse kukkuda lasta või seda seal kohendada.

- Jahvatamise alustamiseks vajutage nuppu START/CANCEL.
- Kui soovite jahvatamise kuni 10 sekundiks katkestada, vajutage jahvatamise ajal uuesti nuppu START/CANCEL.
- Pausi ajal vilgub see nupp aeglaselt.
- Järelejäänud koguse jahvatamiseks vajutage seda nuppu uuesti.
- Tühistamiseks võite ka nupu START/CANCEL üheks sekundiks alla vajutada.

Käsitsi jahvatamine

Käsitsi jahvatamine võimaldab kohvipulbri kogust täpselt reguleerida.

- Soovitud aja jooksul jahvatamiseks hoidke nuppu START/CANCEL all.
- Seadme töö lõpetamiseks vajutage nuppu START/CANCEL.

SEADME KASUTAMINE

KOHVITABEL

Valmistusviis	Espresso	Kannukohv	Tilkuv kohv	Presskannukohv
Jahvatusaste	Peen	Keskmine	Keskmiselt jäme	Jäme
Jahvatusseadistus	1-25	26-34	35-45	46-55
Kogus (portsjon / tass)	6 sekundit portsjoni kohta 10 sekundit kahe portsjoni kohta	3 sek tassi kohta	3 sek tassi kohta	2 sek tassi kohta

* See jahvatusaja ja/või jahvustastme kohandamise tabel on ainult soovituslik. Tegelikkus võib sõltuvalt erinevate kohviubade tüübist, vanusest ja röstimisastmest varieeruda.

KOONUSEKUJULISTE VESKITE REGULEERIMINE

Erinevat tüüpi kohvi valmistamiseks tuleb kohvioad jahvatada erineva jahvustastmega. Dose Control™ Pro jahvustaset on võimalik reguleerida, muutes ülemise veski seadistust.

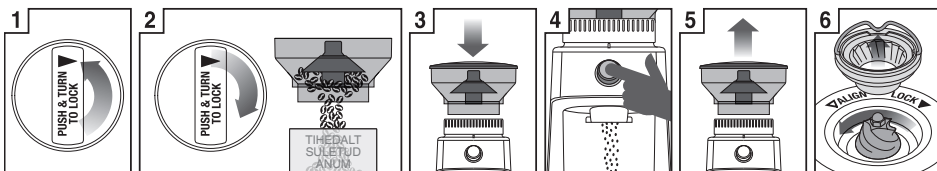

1 Lukustage kohviubade anum lahti.

2 Hoidke kohviubade anumat hoiuanuma kohal ja keerake valikuketast, et kohvioad hoiuanumasse valada.

3 Pange kohviubade anum oma kohale.

4 Jahvatage, kuni anum on tühjaks saanud.

5 Eemaldage kohviubade anum.

6 Eemaldage ülemine veski.

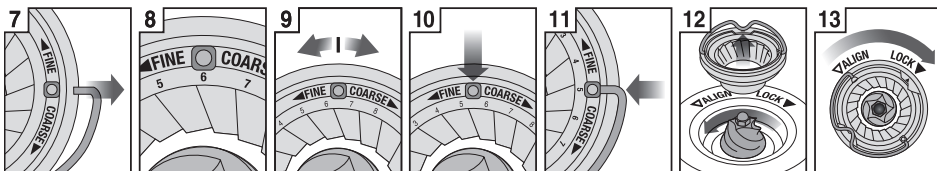

7 Eemaldage veski külgedelt traadist käepide.

8 Vaikimisi valitud seadistus on 6.

9 Liigutage reguleeritavat ülemist veskit ühe astme võrra jämedamaks või peenemaks.

10 Pange number kohakuti käepideme avaga.

11 Sisestage traadist käepide veski mõlemale küljele.

12 Vajutage ülemine veski kindlalt oma kohale.

13 Lukustage ülemine veski.

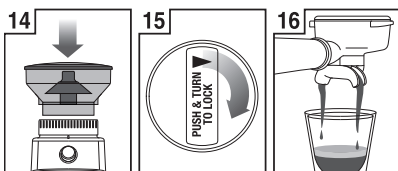

14 Pange kohviubade anum oma kohale.

15 Suruge tugevasti alla ja keerake, et anum oma kohale lukustada.

16 Kontrollige, kas seadistatud jahvustaste on sobiv.

HOOLDUSTÖÖD, PUHASTAMINE JA HOIULEPANEK

HOOLDUSTÖÖD, PUHASTAMINE JA HOIULEPANEK

1. Tühjendage kohviubade anum ja jahvatusseadis järelejäänud kohviubadest (vt allpool).
2. Enne puhastamist tõmmake seadme toitejuhtme pistik seinapistikupesast välja.
3. Peske kohviubade anumat ja selle kaant sooja seebivahuse veega, loputage ja kuivatage hoolikalt.
4. Pühkige seadme välispinda ja poleerige seda pehme niiske lapiga.

MÄRKUS

Ärge kasutage aluselisi ega abrasiivseid puhastusvahendeid, terasest küürimisnuustikuid ega villaseid lappe, sest need võivad seadme pealispinda kahjustada.

MÄRKUS

Ärge peske seadme osi ega tarkvikuid nõudepesumasinas.

KOONUSEKUJULISE VESKI PUHASTAMINE

Regulaarne puhastamine aitab saavutada ühtlaseid jahvatustulemusi, mis on eriti oluline espresso valmistamiseks kasutatava kohvipulbri jahvatamisel.

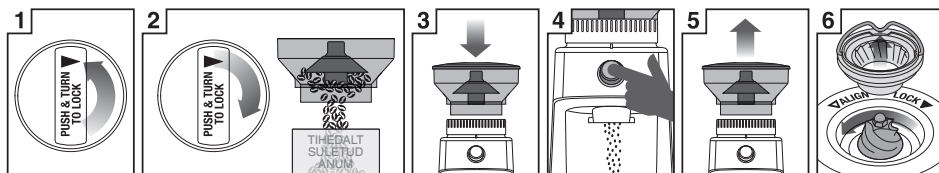

Lukustage kohviubade anum lahti.

Hoidke kohviubade anumat hoiuanuma kohal ja keerake valikuketast, et kohvioad hoiuanumasse valada.

Pange kohviubade anum oma kohale.

Jahvatage, kuni anum on tühjaks saanud.

Eemaldage kohviubade anum.

Eemaldage ülemine veski.

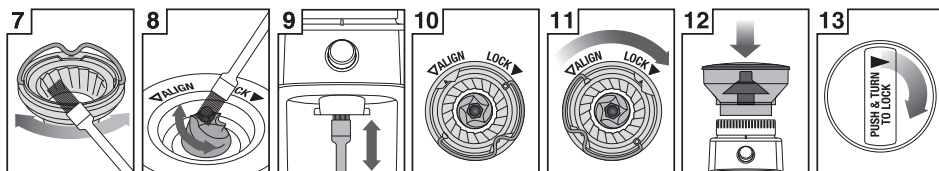

Puhastage seda puhastus-harjaga.

Puhastage alumist veskit puhastus-harjaga.

Puhastage kohvipulbri väljumisava harjaga.

Vajutage ülemine veski kindlalt oma kohale.

Lukustage ülemine veski.

Pange kohviubade anum oma kohale.

Lukustage kohviubade anum.

VEAOTSING

PROBLEEM	VÕIMALIK PÕHJUS	LAHENDUS
Seade ei käivitu nupu START/CANCEL vajutamisel.	<ul style="list-style-type: none"> Seadme pistik ei ole seinapistikupessa ühendatud. Kohviubade anum ei ole korralikult oma kohal. Seade on üle kuumenenud. Jahvatusaja valikuketas on seadistusel 0 sekundit. 	<ul style="list-style-type: none"> Ühendage pistik seinapistikupessa. Lukustage kohviubade anum oma kohale. Vt kohviubade anuma kohta lk 26. Laske seadmel 20 minutit jahtuda. Keerake jahvatusaja valikuketas suurema aja peale.
Mootor käivitub, kuid kohvipulbri väljumisavast ei tule pulbrit.	<ul style="list-style-type: none"> Kohviubade anum ei ole ube. ahvatusseadis / kohviubade anum on ummistunud. 	<ul style="list-style-type: none"> Täitke kohviubade anum värskete kohviubadega. Eemaldage kohviubade anum. Kontrollige, ega kohviubade anum ega jahvatuspead ole blokeeritud. Vt koonusekujuliste veskite puhastamise kohta lk 30.
Jahvatusastme valikuketast ei saa reguleerida	<ul style="list-style-type: none"> Ketas on liiga kõvasti kinni keeratud. Kohvioad ja -pulber on veskite vahele kinni jäänud. Anum ei ole õigesti paigaldatud. 	<ul style="list-style-type: none"> Keerake kohviubade anum, et saaksite jahvatusseadistusi jahvatusastme valikuketast reguleerida. Lülitage jahvatusseadis anuma keeramisel ajal nupust START/CANCEL tööle. Lukustage anum oma kohalt lahti ja paigaldage see vastavalt juhistele. Vt kohviubade anuma kohta lk 26.
Kohviubade anum ei lukustu oma kohale.	<ul style="list-style-type: none"> Kohvioad takistavad anuma lukustusmehhanismi. 	<ul style="list-style-type: none"> Eemaldage kohviubade anum. Eemaldage kohvioad veskite pealt. Asetage kohviubade anum tagasi oma kohale ning proovige uuesti.
Kohvipulbrit ei ole piisavalt / on liiga palju.	<ul style="list-style-type: none"> Jahvatuskogus vajab reguleerimist. 	<ul style="list-style-type: none"> Keerake jahvatusaja valikuketast kogust väiksemaks või suuremaks.
Portafilter ajab üle ääre.		<ul style="list-style-type: none"> See on normaalne, et õige kogus kohvi tundub olevat portafiltri jaoks liiga palju. Kokkusurumata kohvil on surutud kohvist kolm korda suurem maht.
Kuidas seadet hädaolukorras seisata?		<ul style="list-style-type: none"> Jahvatamise katkestamiseks vajutage nuppu START/CANCEL. Tõmmake seadme toitejuhtme pistik seinapistikupesast välja.

- 32 Наша рекомендация – безопасность на первом месте
- 35 Познакомьтесь с новым прибором
- 36 Использование нового прибора
- 40 Уход, чистка и хранение
- 41 Поиск и устранение неисправностей

Sage® очень серьезно относится к безопасности. Мы разрабатываем и производим приборы с учетом обеспечения вашей безопасности. Мы также просим вас соблюдать известную осторожность при использовании любых электроприборов и следовать нижеизложенным инструкциям.

ВАЖНО!

ПРОЧИТАЙТЕ ВСЕ ИНСТРУКЦИИ ДО НАЧАЛА ПОЛЬЗОВАНИЯ ПРИБОРОМ И НА ВСЯКИЙ СЛУЧАЙ СОХРАНИТЕ ИХ.

- Полное руководство по эксплуатации доступно на веб-сайте: sageappliances.com.
- Перед первым использованием убедитесь, что параметры электроснабжения соответствуют указанным на табличке на днище прибора.
- Перед первым использованием удалите и с надлежащими мерами предосторожности выбросьте все упаковочные материалы.
- Чтобы защитить маленьких детей от опасности удушья, с надлежащими мерами предосторожности выбросьте защитную оболочку со штекера питания.
- Этот прибор предназначен только для бытового использования. Не используйте прибор в каких-либо иных целях, кроме его назначения.
- Не используйте в движущихся транспортных средствах или на лодках. Используйте только в помещениях. Неправильное использование может привести к травмам.
- Полностью размотайте шнур питания перед использованием.
- Поставьте прибор подальше от края на устойчивую, термостойкую, горизонтальную и сухую поверхность. Не используйте на каком-либо источнике тепла, например электрической или газовой плите или печке, или вблизи него.

НАША РЕКОМЕНДАЦИЯ – БЕЗОПАСНОСТЬ НА ПЕРВОМ МЕСТЕ

- Не допускайте, чтобы шнур питания свисал с края стола, касался горячих поверхностей или завязывался узлами.
- Не оставляйте прибор без присмотра во время работы.
- Чтобы избежать поражения электрическим током, не погружайте прибор, шнур питания или штекер питания в воду или какую-либо другую жидкость.
- Перед очисткой, перемещением или уборкой на хранение обязательно убедитесь, что прибор выключен, отсоединен от розетки и полностью остыл.
- Всегда выключайте прибор и отсоединяйте шнур питания от розетки, когда прибор не используется.
- Не используйте прибор, если шнур питания, штекер или прибор повреждены каким-либо образом. Если прибор поврежден или требуется какое-либо обслуживание, кроме очистки, обращайтесь в службу поддержки Sage или зайдите на веб-сайт: sageappliances.com.
- Любое обслуживание, помимо очистки, должно выполняться в авторизованном сервисном центре Sage®.
- Не допускайте, чтобы дети играли с прибором.
- Очистка и обслуживание не могут производиться детьми младше 8 лет и без надзора.
- Держите прибор и его шнур недоступными для детей младше 8 лет.
- Рекомендуется установить устройство дифференциальной защиты для дополнительной защиты при использовании электроприборов.
- Рекомендуется использовать защитные выключатели с расчетным рабочим током не более 30 мА.
- Обратитесь к электрику за профессиональной консультацией.
- Не используйте никакие другие принадлежности, кроме поставляемых вместе с прибором.
- Не пытайтесь использовать прибор каким-либо методом, не описанным в этой инструкции.
- Не передвигайте прибор, когда он работает.

- Не дотрагивайтесь до горячих поверхностей. Дайте прибору остыть, прежде чем снимать или чистить какие-либо части.
- Прибор не должен использоваться детьми. Держите прибор и его шнур недоступными для детей.
- Этот прибор может использоваться людьми с ограниченными физическими, сенсорными или умственными способностями, только если они находятся под наблюдением или им были даны указания относительно безопасного использования прибора и они понимают возможные опасности.
- Никогда не включайте кофемолку без крышки в надлежащем положении. Не касайтесь воронки пальцами, руками одеждой или столовыми приборами во время работы.



Показанный символ означает, что этот прибор не может утилизироваться с бытовыми отходами. Его необходимо сдать в специализированный муниципальный центр сбора отходов или дилеру, предоставляющему такую услугу. За более подробной информацией обращайтесь в местный муниципалитет.



Чтобы избежать удара электрическим током, не погружайте прибор, шнур или штекер в воду или какую-либо другую жидкость.

ТОЛЬКО ДЛЯ БЫТОВОГО ПРИМЕНЕНИЯ СОХРАНИТЕ ЭТО РУКОВОДСТВО

ПОЗНАКОМЬТЕСЬ С НОВЫМ ПРИБОРОМ

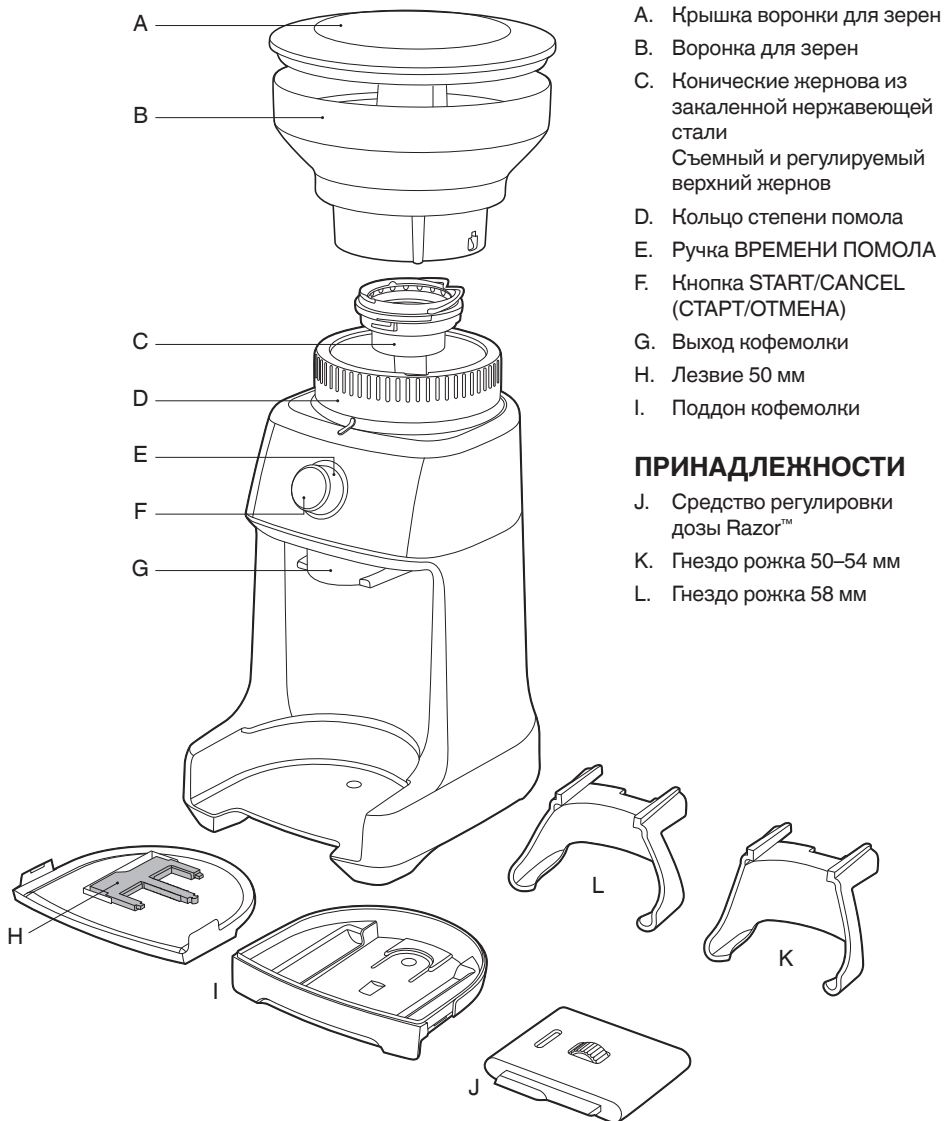

ПРИНАДЛЕЖНОСТИ

- J. Средство регулировки дозы Razor™
- K. Гнездо рожка 50–54 мм
- L. Гнездо рожка 58 мм

CE Технические параметры
220-240 В, ~50 Гц, 130 Вт

ИСПОЛЬЗОВАНИЕ ПРИБОРА

ПЕРЕД ПЕРВЫМ ИСПОЛЬЗОВАНИЕМ

Удалите и с надлежащими мерами предосторожности выбросьте все упаковочные материалы и рекламные ярлыки, находящиеся на приборе Sage®. Вымойте воронку и гнезда теплой мыльной водой и тщательно высушите. Протрите внешние поверхности влажной тканью и тщательно высушите. Поместите кофемолку на плоскую горизонтальную поверхность, подсоедините шнур питания в розетку 220–240 В и включите питания.

СБОРКА SAGE CONTROL DOSE™ PRO

Воронка для зерен

Совместите выступы на основании воронки и установите воронку на место. Держа воронку, сильно надавите вниз и поверните ручку воронки на 45°, чтобы зафиксировать на месте.

Когда воронка будет правильно установлена на место, должен раздаться щелчок..

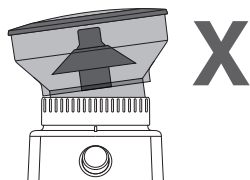
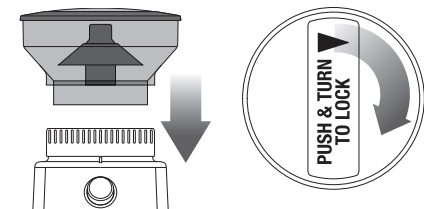

Убедитесь, что воронка и кольцо степени помола правильно совмещены.

Заполните воронку свежими кофейными зернами и закройте ее крышкой.

ПРИМЕЧАНИЕ

Если воронка не будет зафиксирована на месте, ручка GRIND TIME (ВРЕМЯ ПОМОЛА) не будет подсвечена.

ПОМОЛ ДЛЯ ЭСПРЕССО

Используйте одностенные фильтры при помоле свежих кофейных зерен. Используйте настройки более мелкого помола 1-25 в диапазоне ESPRESSO (ЭСПРЕССО).

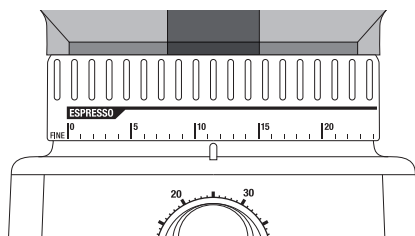

Шаг 1:

Вставьте гнездо рожка соответствующего размера. Вставьте рожок в гнездо.

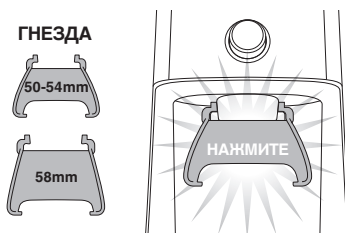

Шаг 2:

Выбор степени помола

Выберите желаемый объем молотого кофе, повернув ручку GRIND TIME (ВРЕМЯ ПОМОЛА).



ИСПОЛЬЗОВАНИЕ ПРИБОРА

Шаг 3:

Утрамбовка молотого кофе

Заполните рожок свежемолотым кофе и утрамбуйте с давлением приблизительно 15–20 кг.

Шаг 4:

Точная регулировка дозы

Средство точного дозирования Razor™ позволяет снять молотый кофе до нужного уровня, чтобы обеспечить равномерную экстракцию.

Выберите лезвие Razor™ правильной толщины в зависимости от диаметра сетки фильтра. У Razor™ есть три лезвия разной толщины: 58, 54 и 50 мм. 58 мм и 54 мм уже установлены в корпусе Razor™. 50 мм прилагается отдельно.

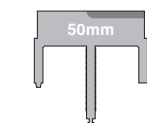
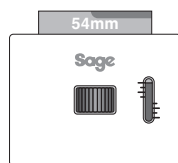

**ДОПОЛНИТЕЛЬНОЕ
ЛЕЗВИЕ**

Если вам требуется лезвие 50 мм, поворачивайте ручку регулировки за № 1, чтоб лезвие 54 мм полностью выдвинулось и его можно было вытянуть из корпуса.

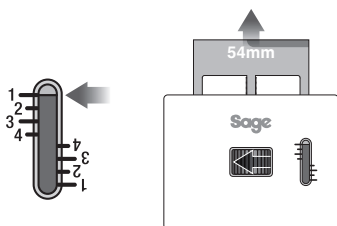

ПРИМЕЧАНИЕ

К концу движения ручка регулировки может поворачиваться туго.

Вставьте лезвие 50 мм в корпус. Поворачивайте ручку регулировки, пока лезвие не задвинется за № 4. Одновременное нажмите на лезвия 50 мм и 58 мм в направлении центра корпуса до щелчка.

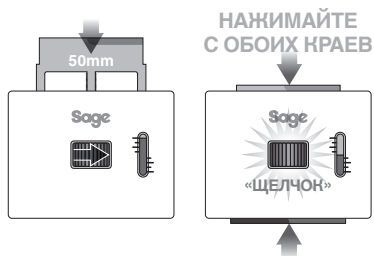

Установите настройку Razor™ для своего эспрессо-аппарата Sage® в соответствии с таблицей ниже. Это начальная точка для высоты вашей дозы.

Эспрессо-аппарат Sage®	Размер рожка	Высота дозы
Название модели, начинающееся с SES9	58 мм	2
Название модели, начинающееся с SES8	54 мм	2,5

После утрамбовки кофе вставьте Razor™ в корзину фильтра так, чтобы оно опиралось на край сетки. Нож дозирующего устройства должен пройти через поверхность утрамбованного кофе.

Если лезвие не входит в поверхность утрамбованного кофе, у вас получилась недостаточная доза кофе. Увеличьте желаемый объем дозируемого кофе при помощи ручки GRIND TIME (ВРЕМЯ ПОМОЛА).

Поворачивайте Razor™ вперед и назад, удерживая рожок под углом над ящиком, чтобы снять немного лишнего кофе.

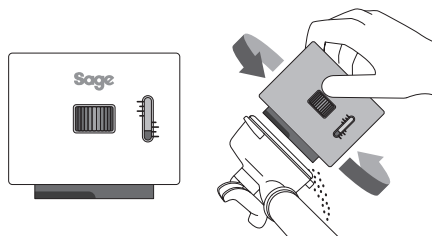

ИСПОЛЬЗОВАНИЕ ПРИБОРА

Шаг 5: Выбор степени помола

Для эспрессо рекомендуем начать с настройки помола 15 и поворачивать воронку (чтобы отрегулировать кольцо степени помола) в сторону более крупного или мелкого помола.

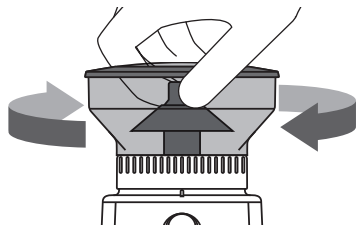

ПРИМЕЧАНИЕ

Если кольцо регулировки степени помола поворачивается туго, включите кофемолку, нажав на кнопку START/CANCEL (ПУСК/ОТМЕНА), поворачивая при этом воронку. Это освободит зерна кофе, застрявшие в жерновах.

ПОМОЛ В КОНТЕЙНЕР ДЛЯ МОЛОТОГО КОФЕ ИЛИ В КОФЕЙНЫЙ ФИЛЬТР

Шаг 1:

Удалите гнездо, выдвинув его из-под выхода кофемолки.



Поставьте контейнер или кофейный фильтр прямо под выход для молотого кофе.

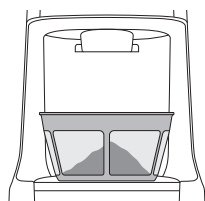

Шаг 2:

Выберите желаемый объем молотого кофе, повернув ручку GRIND TIME (ВРЕМЯ ПОМОЛА).

Шаг 3:

Выбор степени помола

Поворачивайте воронку, чтобы отрегулировать кольцо степени помола, чтобы выбрать требуемый диапазон метода заваривания.

ФУНКЦИИ SAGE DOSE CONTROL™ PRO

Функция паузы

Можно приостановить кофемолку во время работы, что позволяет вам утрамбовать или утрясти кофе в рожке.

- Нажмите кнопку START/CANCEL (ПУСК/ОТМЕНА), чтобы начать помол.
- Во время помола нажмите кнопку START/CANCEL (ПУСК/ОТМЕНА), чтобы приостановить кофемолку максимум на 10 секунд. В режиме паузы кнопка START/CANCEL (ПУСК/ОТМЕНА) будет медленно мигать.
- В течение этого времени нажмите START/CANCEL (ПУСК/ОТМЕНА) еще раз, чтобы возобновить помол оставшейся порции кофе.
- Или нажмите кнопку START/CANCEL (ПУСК/ОТМЕНА) и удерживайте ее 1 секунды, чтобы отменить операцию.

Ручной помол

Ручной помол позволяет вам иметь полный контроль над дозированием кофе.

- Нажмите и удерживайте кнопку START/CANCEL (ПУСК/ОТМЕНА) необходимое время, чтобы получить желаемый помол.
- Нажмите кнопку START/CANCEL (ПУСК/ОТМЕНА), чтобы остановить помол.

ИСПОЛЬЗОВАНИЕ ПРИБОРА

ТАБЛИЦА КОФЕ*

Метод варки	Эспрессо	Перколяция	Капельный	Френч-пресс или плунжер
Степень помола	Мелкий	Средний	Средне-крупный	Крупный
Настройка помола	1-25	26-34	35-45	46-55
Объем (порция/чашка)	6 с на порцию 10 с на 2 порции	3 с на чашку	3 с на чашку	2 с на чашку

* Эту кофейную таблицу следует использовать в качестве отправной точки для регулирования времени и/или степени помола, поскольку оба эти параметра могут различаться в зависимости от типа, возраста и обжарки кофейных зерен.

РЕГУЛИРОВКА КОНИЧЕСКИХ ЖЕРНОВОВ

Некоторым типам кофе требуется более широкий диапазон помола для достижения идеальной экстракции. Dose Control™ Pro позволяет увеличить этот диапазон при помощи регулируемого верхнего жернова.

- 

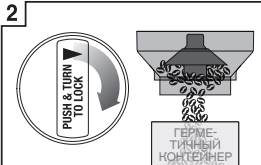
Освободите воронку.
- 

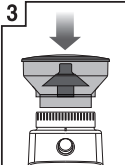
Держите воронку над контейнером и поверните ручку, чтобы высыпать зерна в контейнер.
- 

Установите воронку на место.
- 

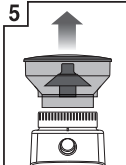
Включите кофемолку и дайте ей опорожниться.
- 

Снимите воронку.
- 

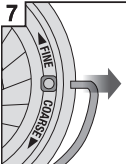
Снимите верхний жернов.
- 

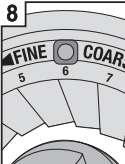
Снимите проволочные ручки с обеих сторон жернова.
- 

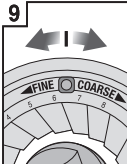
Настройка по умолчанию – 6
- 

Переместите регулируемый верхний жернов, номер 1, на более крупный или мелкий помол.
- 

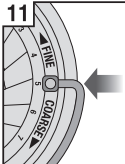
Совместите номер с отверстием ручки.
- 

Вставьте проволочные ручки с обеих сторон жернова.
- 

Надежно установите жернов на место.
- 

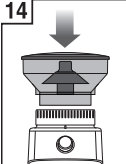
Зафиксируйте верхний жернов.
- 

Установите воронку на место.
- 

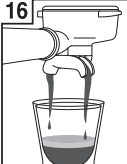
Сильно нажмите вниз и поверните, чтобы зафиксировать на месте.
- 

Проверьте экстракцию.

УХОД, ОЧИСТКА И ХРАНЕНИЕ

УХОД, ОЧИСТКА И ХРАНЕНИЕ

1. Удалите зерна из воронки и смелите оставшиеся зерна (см. ниже).
2. Перед очисткой отсоедините шнур питания от розетки.
3. Вымойте воронку и крышку воронки теплой мыльной водой и как следует высушите.
4. Протрите и отполируйте внешние поверхности прибора мягкой влажной тканью.

ПРИМЕЧАНИЕ

Не используйте щелочные или абразивные чистящие средства, стальные мочалки или абразивные губки, так как они могут повредить поверхность.

ПРИМЕЧАНИЕ

Не мойте никакие части и принадлежности кофемолки в посудомоечной машине.

ОЧИСТКА КОНИЧЕСКИХ ЖЕРНОВ

Регулярная очистка позволяет добиваться стабильного помола, что особенно важно в случае эспрессо.

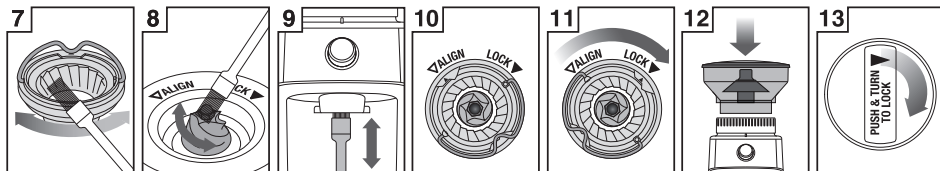
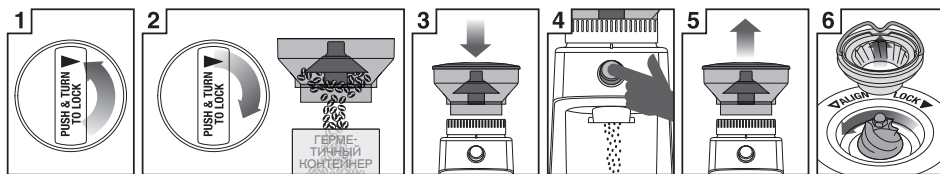

ПОИСК И УСТРАНЕНИЕ НЕИСПРАВНОСТЕЙ

ПРОБЛЕМА	ВОЗМОЖНАЯ ПРИЧИНА	ЧТО ДЕЛАТЬ
Кофемолка не запускается после нажатия кнопки START/CANCEL (ПУСК/ОТМЕНА)	<ul style="list-style-type: none"> • Кофемолка не подключена к розетке. • Воронка установлена неправильно. • Кофемолка перегрелась. • Ручка GRIND TIME (ВРЕМЯ ПОМОЛА) установлена на 0 секунд. 	<ul style="list-style-type: none"> • Подключите шнур питания к розетке. • Зафиксируйте воронку на месте. См. раздел «Воронка» на стр. 36. • Дайте прибору остыть в течение 20 минут перед дальнейшим использованием. • Поверните ручку GRIND TIME (ВРЕМЯ ПОМОЛА), чтобы увеличить время помола.
Мотор запускается, но молотый кофе не поступает из выхода кофемолки	<ul style="list-style-type: none"> • В воронке нет зерен. • Кофемолка/воронка засорилась. 	<ul style="list-style-type: none"> • Заполните воронку свежими кофейными зернами. • Снимите воронку. Проверьте воронку и жернова на предмет засоров. См. раздел «Очистка конических жерновов» на стр. 40.
Невозможно отрегулировать кольцо степени помола	<ul style="list-style-type: none"> • Кольцо степени помола затянато слишком сильно. • В жерновах застряли кофейные зерна и частицы. • Воронка установлена неправильно. 	<ul style="list-style-type: none"> • Вращайте воронку, чтобы повернуть кольцо степени помола и отрегулировать степень помола. • Включите кофемолку, нажав на кнопку START/CANCEL (ПУСК/ОТМЕНА), поворачивая при этом воронку. • Разблокируйте воронку и установите в соответствии с инструкциями. См. раздел «Воронка» на стр. 36.
Невозможно зафиксировать воронку на месте	<ul style="list-style-type: none"> • Кофейные зерна мешают механизму фиксации воронки. 	<ul style="list-style-type: none"> • Снимите воронку. Удалите кофейные зерна, находящиеся наверху жерновов. Снова зафиксируйте воронку на месте и повторите попытку.
Недостаточно/слишком много молотого кофе	<ul style="list-style-type: none"> • Требуется регулировка объема помола 	<ul style="list-style-type: none"> • Используйте ручку GRIND TIME (ВРЕМЯ ПОМОЛА) для точной регулировки объема (больше/меньше)
Рожок переполняется		<ul style="list-style-type: none"> • Обычно правильная доза кофе выглядит в рожке чрезмерной. Объем неутрамбованного кофе в три раза превышает объем утрамбованного кофе.
Аварийная остановка?		<ul style="list-style-type: none"> • Нажмите кнопку START/CANCEL (ПУСК/ОТМЕНА), чтобы остановить работу. • Отсоедините шнур питания от розетки.

LV

“B.T.U. Company” SIA
Dārzaugļu iela 1-207, Rīga, LV-1012, Latvija
sage@btu.lv

Lai sazinātos ar klientu servisu, lūdzu, apmeklējiet vietni: sage.lv

Reģistrēts Latvijā № 50003873791.

Tā kā mēs nepārtraukti cenšamies uzlabot savu produkciju, šajā dokumentā attēlotie produkti vai to fotogrāfijas var nedaudz atšķirties no produktu faktiskā izskata.

LT

“B.T.U. Company” SIA
Darzaugļu iela 1-207, Ryga, LV-1012, Latvija
sage@btu.lv

Pirkējiem priekšroku, lūdzam, apsilankyt svetainėje sage.lv

Užregistruota Latvijoje № 50003873791.

Kadangi gaminiai nuolat tobulinami, tai šiame dokumente pateiktos gaminių iliustracijos ar nuotraukos gali šiek tiek skirtis nuo tikrojo gaminių..

EE

“B.T.U. Company” SIA
Darzaugļu iela 1-207, Riia, LV-1012, Lāti
sage@btu.lv

Klienditeeninduse leiate aadressilt sage.lv

Registreeritud Lātis № 50003873791.

Pidevate täienduste tõttu võivad joonistel või fotodel olevad tooted tegelikest toodetest veidi erineda.

The logo for Sage, featuring the word "Sage" in a bold, black, sans-serif font. The letter "S" is significantly larger than the other letters, and the "e" has a registered trademark symbol (®) to its upper right.

www.sageappliances.com

Registered in England & Wales No. 8223512.

Copyright BRG Appliances 2017.

SCG600 A18