

the Bambino™ Plus

SES500



LV LIETOŠANAS PAMĀCĪBA

EE KASUTUSJUHEND

LT NAUDOJIMO INSTRUKCIJA

RU РУКОВОДСТВО ПО ЭКСПЛУАТАЦИИ

Sage®

- 2 Sage® svarīgi piesardzības pasākumi
- 6 Iepazīšanās ar ierīci
- 8 Jaunās ierīces izmantošana
- 14 Apkope un tīrīšana
- 17 Problēmu novēršana

SAGE® PRIORITĀTE IR DROŠĪBA

Mēs, Sage®, vienmēr domājam par drošību. Mēs izstrādājam un izgatavojam preces, ar augstāko kritēriju uzskatot jūsu – mūsu vērtīgā klienta – drošību. Turklāt mēs lūdzam jūs uzmanīgi lietot jebkuras elektroierīces, ievērojot tālāk sniegtos piesardzības pasākumus.

SVARĪGI DROŠĪBAS PASĀKUMI,

KAS ATTIECAS UZ VISĀM ELEKTROIERĪCĒM

- Pilnīga rokasgrāmata ir pieejama vietnē sageappliances.com.

- Pirms pirmās lietošanas reizes pārlicinieties, ka jūsu elektrotīkla specifikācijas atbilst specifikācijām, kas norādītas uz uzlīmes ierīces apakšējā daļā.
- Pirms pirmās lietošanas reizes pilnībā izpakoiet ierīci no iepakojuma materiāliem un likvidējiet tos drošā veidā.
- Lai novērstu mazu bērnu nosmakšanas risku, drošā veidā likvidējiet kontaktdakšai uzstādīto aizsargpārsegu.
- Šī ierīce ir paredzēta lietošanai vienīgi mājāsaimniecībā. Lietojiet ierīci vienīgi tai paredzētajam mērķim. Nelietojiet to transportlīdzekļos vai laivās, kas atrodas kustībā. Nelietojiet šo ierīci ārpus telpām. Nepareizas lietošanas gadījumā pastāv risks gūt traumas.
- Pirms lietošanas pilnībā iztīniet elektrobarošanas vadu.
- Novietojiet ierīci uz stabilas, karstumizturīgas, horizontālas un sausas virsmas tā, lai tā neatrastos malu tuvumā, un nelietojiet to uz siltuma avotiem, piemēram, elektriskās plīts riņķa vai gāzes plīts riņķa, vai to tuvumā.
- Nepieļaujiet, lai elektrobarošanas vads nokarātos pāri sola vai galda malai, nonāktu saskarē ar karstām virsmām vai samezglotos.

MŪSU IETEIKTIE DROŠĪBAS PASĀKUMI

- Lietošanas laikā neatstājiet ierīci bez uzraudzības.
- Lai novērstu risku gūt elektriskās strāvas triecienu, neiemērciet kontaktdakšu, elektrobarošanas vadu vai ierīci ūdenī vai cita veida šķīdumā.
- Pirms ierīces tīrīšanas, pārvietošanas vai novietošanas uzglabāšanai vienmēr nodrošiniet, lai ierīce būtu IZSLĒGTA, atvienota no strāvas avota un atdzisusi.
- Lai novērstu risku gūt elektriskās strāvas triecienu, neiemērciet kontaktdakšu, elektrobarošanas vadu vai ierīci ūdenī vai cita veida šķīdumā.
- Nekādā gadījumā nelietojiet ierīci, ja jebkādā veidā ir bojāts tās elektrobarošanas vads, kontaktdakša vai pati ierīce. Ja ierīce ir bojāta vai tai bez tīrīšanas ir nepieciešama cita veida tehniskā apkope, lūdzu, sazinieties ar Sage klientu apkalpošanas dienestu vai apmeklējiet vietni sageappliances.com.
- Uzturiet ierīci un tās aksesuārus vienmēr tīrus. Sekojiet tīrīšanas instrukcijām, kas aprakstītas šajā rokasgrāmatā. Ja ierīcei bez tīrīšanas ir nepieciešama cita veida tehniskā apkope, šī apkope ir jāveic pilnvarotam Sage klientu apkalpošanas dienestam.
- Bērni nedrīkst izmantot ierīci kā rotaļlietu.
- Ierīces tīrīšanu nedrīkst veikt bērni, kas jaunāki par 8 gadiem. Tīrīšanas laikā bērniem, kas sasnieguši vismaz 8 gadu vecumu, ir jānodrošina uzraudzība.
- Ierīce un tās elektrobarošanas vads ir jāglabā bērniem, kas jaunāki par 8 gadu vecumu, nepieejamā vietā.
- Lietojot jebkāda veida elektroierīci, papildu drošības nodrošināšanai ieteicams uzstādīt drošinātāju pret strāvas noplūdi. Ieteicams izmantot drošinātāju, kura diferenciālās nostrādes strāvas stiprums nepārsniedz 30 mA. Lai iegūtu profesionālu padomu, konsultējieties ar elektriķi.
- Izmantojiet vienīgi ierīces komplektācijā iekļautos piederumus.
- Izmantojiet šo ierīci vienīgi veidos, kas aprakstīti šajā bukletā.
- Nepārvietojiet ierīci tās darbības laikā.
- Nepieskarieties karstajām virsmām. Pirms jebkuru detaļu pārvietošanas vai tīrīšanas ļaujiet ierīcei atdzist.

- Šo ierīci var lietot bērni, kuri sasnieguši vismaz 8 gadu vecumu, personas, kuru fiziskās vai intelektuālās spējas ir ierobežotas vai kurām trūkst pieredzes un zināšanu par tās lietošanu, vienīgi gadījumos, kad ierīce tiek lietota kādas citas, par viņu drošību atbildīgas, personas uzraudzībā vai arī kad šī persona ir sniegusi norādes par ierīces drošu lietošanu un saistītajiem draudiem.
- Ūdens tvertnē iepildiet vienīgi dzeramo ūdeni. Neizmantojiet cita veida šķidrumus.
- Nekādā gadījumā neizmantojiet ierīci, ja ūdens tvertnē nav ūdens.
- Pirms ierīces lietošanas pārlicinieties, ka portafiltrs ir stingri un droši nofiksēts pagatavošanas blokā.
- Nekādā gadījumā neatvienojiet portafiltru kafijas pagatavošanas laikā, jo ierīce atrodas zem spiediena.
- Uz ierīces augšpusē drīkst novietot vienīgi sasildīšanai paredzētas krūzes.
- Sildelementa virsma pēc lietošanas saglabā siltumu.

SPECIFISKAS SES500 LIETOŠANAS INSTRUKCIJAS

- Šī ierīce ir paredzēta lietošanai vienīgi mājāsaimniecībā. Lietojiet ierīci vienīgi tai paredzētajam mērķim. Nelietojiet to transportlīdzekļos vai laivās, kas atrodas kustībā. Nelietojiet šo ierīci ārpus telpām. Nepareizas lietošanas gadījumā pastāv risks gūt traumas.
- Ja ierīce tiek:
 - atstāta bez uzraudzības
 - tīrīta
 - pārvietota
 - uzstādīta; vai
 - uzglabātavienmēr **IZSLĒDZIET** kafijas aparātu, vienlaicīgi nospiežot **1 KRŪZE** un **TVAIKS** pogas. Pārslēdziet izslēgtā pozīcijā un atvienojiet ierīci no kontaktligzdas.
- Pirms pirmās izmantošanas, pārlicinieties, ka ierīce ir pareizi salikta.
- Neizmantojiet the Bambino™ Plus skapī.
- Neizmantojiet nekādus citus šķidrumus, izņemot aukstu / krāna ūdeni. Nav ieteicams izmantot stipri filtrētu, demineralizētu vai destilētu ūdeni, jo tas var ietekmēt kafijas garšu un kafijas aparāta darbību.

MŪSU IETEIKTIE DROŠĪBAS PASĀKUMI

- Pirms ierīces lietošanas pārlicinieties, ka portafiltrs ir stingri un droši nofiksēts pagatavošanas blokā. Nekādā gadījumā neatvienojiet portafiltru kafijas pagatavošanas laikā.
- Lietošanas laikā neatstājiet ierīci bez uzraudzības.
- Nepieskarities karstajām virsmām. Pirms jebkuru detaļu pārvietošanas vai tīrīšanas ļaujiet ierīcei atdzist.
- Izmantojot ierīci, uzmanieties, jo lietošanas laikā metāla virsmas var sakarst.
- Esiet uzmanīgi atkaļķošanas laikā, jo karstais tvaiks var atbrīvoties. Pirms atkaļķošanas pārlicinieties, ka ir ievietota savākšanas paplāte. Papildus informāciju lasiet "Apkope un tīrīšana" sadaļā.



BRĪDINĀJUMS

Neiemērciet kontaktdakšu, elektrobarošanas vadu vai ierīci ūdenī vai cita veida šķidrumā.



BRĪDINĀJUMS

Nepareiza lietošana var radīt traumas.

SPECIFISKAS ŪDENS FILTRA LIETOŠANAS INSTRUKCIJAS

- Glabājiet filtra patronu bērniem nepieejamā vietā.
- Glabājiet filtra patronas sausā vietā iepakotas oriģinālajā iepakojumā.
- Sargiet filtra patronas no karstuma un tiešas saules gaismas iedarbības.
- Nelietojiet bojātas filtra patronas.
- Neatveriet filtra patronas.
- Ja ierīce netiks izmantota ilgu laika posmu, iztukšojiet ūdens tvertni un nomainiet patronu.



Atainotais simbols norāda, ka šo ierīci nedrīkst likvidēt kopā ar standarta mājsaimniecības

atkritumiem. Tā ir jānogādā vietējās pašvaldības atkritumu savākšanas punktā, kas paredzēts šādiem mērķiem, vai izplatītājam, kas piedāvā šādu pakalpojumu. Lai iegūtu papildu informāciju, lūdzu, sazinieties ar jūsu pašvaldību.



Lai novērstu risku gūt elektriskās strāvas triecienu, neiemērciet kontaktdakšu, elektrobarošanas vadu vai ierīci ūdenī vai cita veida šķidrumā.

SAGLABĀJIET ŠĪS INSTRUKCIJAS

IEPAZĪŠANĀS AR IERĪCI

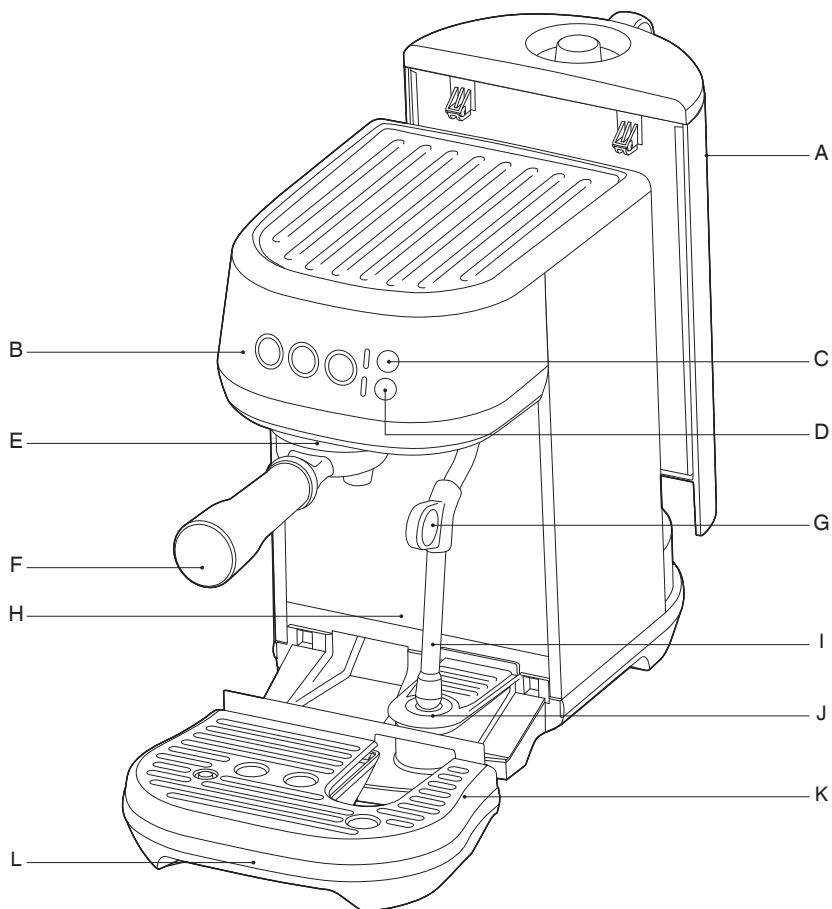

- A. 1.9L atvienojama ūdens tvertne
- B. Vadības panelis ar 1 KRŪZE, 2 KRŪZES un TVAIKS pogām, ar iepriekš iestatītu kafijas ekstrakcijas ilgumu vai programmējamo ekstrakcijas ilgumu un apjomu.
- C. PIENA TEMP iestatījumu izvēle: Silts, Optimāls un Karsts.
- D. PIENA PUTAS iestatījumu izvēle: Maz, Vidēji un Daudz
- E. Pagatavošanas bloks
- F. 54mm nerūsējošā tērauda portafiltrs
- G. Tvaika padeves rokturis
- H. Īpaši paaugstināta vieta augstām krūzēm
- I. Tvaika padeves caurulīte ar automātisko piena tekstūrēšanas funkciju
- J. Piena krūzes temperatūras sensors
- K. Atvienojama savākšanas paplātes reste
- L. Atvienojama savākšanas paplāte ar pilnas tvertnes indikatoru

IEPAZĪŠANĀS AR IERĪCI

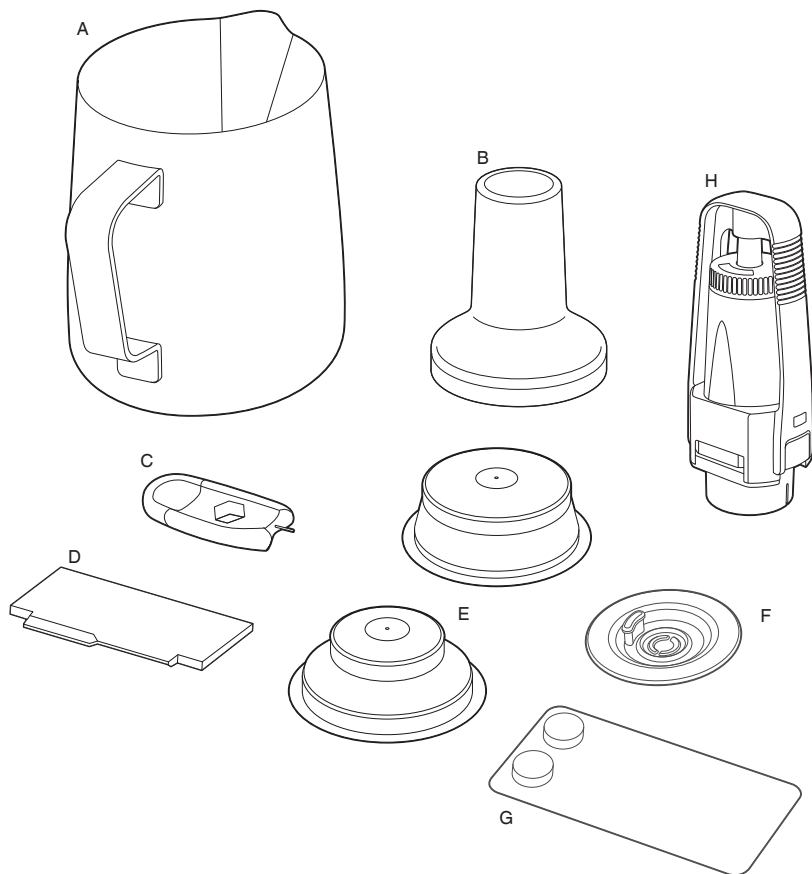

PIEDERUMI

- A. Nerūsējoša tērauda piena krūze ar MIN un MAX apzīmējumiem
- B. Integrēta noņemama 54 mm prese
- C. Tvaika padeves caurulītes tīrīšanas piederums

- D. Razor™ porcijas precīzas noteikšanas rīks
- E. Divu slāņu filtra grozi (1 tase un 2 tases)
- F. Tīrīšanas disks
- G. Tīrīšanas tabletes
- H. Ūdens filtra turētājs ar filtru

CE Nominālie parametri
220–240V ~50–60Hz 1300–1600W

JAUNĀS IERĪCES IZMANTOŠANA

PIRMS IZMANTOŠANAS PIRMO REIZI

Ierīces sagatavošana

Noņemiet un izmetiet visas uzlīmes un iesaiņojuma materiālus, kas piestiprināti pie espresso kafijas automāta. Pirms atbrīvošanās no iesaiņojuma pārlicinieties, ka izņēmāt visas daļas un aksesuārus. Nomazgājiet ūdens tvertni, portafiltru, filtra grozus un piena krūzi siltā ūdenī, kam pievienots nedaudz trauku mazgājamā šķidrums. Kārtīgi noskalojiet un rūpīgi nosusiniet.



ŪDENS FILTRA UZSTĀDĪŠANA

1. Izsaiņojiet ūdens filtru un ūdens filtra turētāju no iepakojuma.
2. Iestatiet nākamā nomaiņas mēneša atgādinājumu. Mēs iesakām filtra nomaiņu veikt ik pēc 3 mēnešiem.

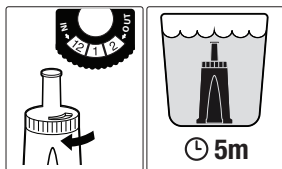

3. Uz 5 minūtēm iemērciet filtru aukstā ūdenī.
4. Nomazgājiet filtra turētāju aukstā ūdenī.

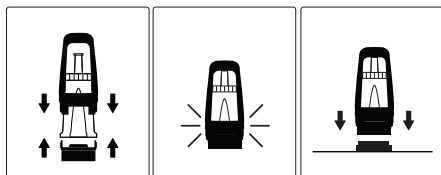

5. Ievietojiet filtru abās filtra ietvara daļās. Pārlicinieties, ka daļas ir savienotas.
6. Izņemiet ūdens tvertni no ierīces. Novietojiet filtra turētāja pamatni ūdens tvertnes iekšpusē. Virziet to uz leju, līdz tas ar klikšķi nofiksējas tam paredzētajā vietā.

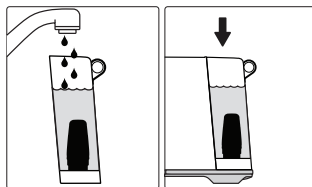

7. Pirms ūdens tvertnes ievietošanas atpakaļ un nofiksēšanas tai paredzētajā vietā iekārtas aizmugurē piepildiet tvertni ar aukstu ūdeni.

PIRMĀ LIETOŠANAS REIZE

1. Izņemiet un piepildiet ūdens tvertni ar aukstu krāna ūdeni līdz MAX atzīmei. Ievietojiet ūdens tvertni atpakaļ ierīcē.
2. Pārlicinieties, ka savākšanas paplāte ir pareizi ievietota ierīcē.
3. Pievienojiet strāvas vadu strāvas kontaktligzdā un ieslēdziet ierīci.
4. Nospiediet 1 KRŪZE, 2 KRŪZES vai TVAIKS pogu lai ieslēgtu ierīci.

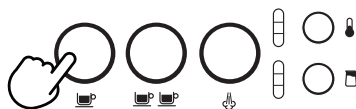

5. Nospiediet pogu 1 KRŪZE un ierīce veiks savu pirmo lietošanas ciklu.
6. Kad cikls tiks pabeigts, iekārta pāries gatavības režīmā un visas gaismas diodes iedegsies. Pirmais lietošanas cikls ir paredzēts ierīces izskalošanai un uzsildīšanas sistēmas sagatavošanai.

IERĪCES IZSLĒGŠANA

Lai izslēgtu ierīci, vienlaikus nospiediet 1 KRŪZE un TVAIKS pogas.



JAUNĀS IERĪCES IZMANTOŠANA



ŪDENS TVERTNES UZPILDE

Izņemiet ūdens tvertni no ierīces. Noņemiet ūdens tvertnes vāku un piepildiet tvertni ar aukstu, krāna ūdeni līdz MAX atzīmei.

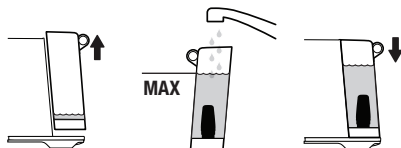

Ievietojiet ūdens tvertni atpakaļ ierīcē, pārliecinoties, ka tā ir nofiksēta tai paredzētajā vietā.

Gadījumā, ja 1 KRŪZE, 2 KRŪZES un TVAĪKS pogas ir izgaismotas, ūdens tvertne ir ievietota pareizi.

Ierīce spēj noteikt, kad ūdens tvertnē ir zems ūdens līmenis. 1 KRŪZE, 2 KRŪZES un TVAĪKS pogas netiks izgaismotas.

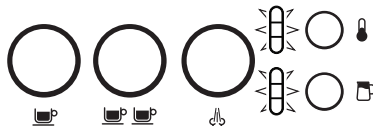

Tādā gadījumā uzpildiet ūdens tvertni ar ūdeni. Tiklīdz ūdens tvertnē būs pietiekams ūdens līmenis, visas pogas tiks izgaismotas un ierīce būs gatava izmantošanai.

FILTRA GROZI

Ierīces komplektācijā ietilpst divu slāņu 1 KRŪZE un 2 KRŪZES filtra grozi.

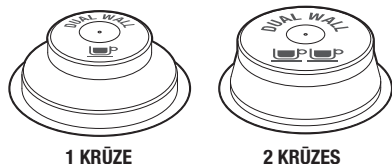

Pagatavojot 1 kafijas krūzi, izmantojiet 1 KRŪZE filtra grozu. 2 KRŪZES filtra grozu izmantojiet, lai pagatavotu divas kafijas krūzes vai arī vienu stipras kafijas krūzi.

Komplektā iekļautie filtra grozu paredzētais kafijas daudzums:

1 krūzes filtra grozs = 8-10 g.

2 krūžu filtra grozs = 16-19 g.

KAFIJAS DOZĒŠANA UN PRESĒŠANA

- Ievietojiet filtra grozu portafiltrā.
- Samaliet pietiekamu kafijas daudzumu, lai piepildītu filtra grozu.
- Nedaudz pasitiet portafiltru, lai malums sabirtu ciešāk.
- Izmantojot presi, vienmērīgi un stingri spiediet presi uz leju ar aptuveni 15-20kg spiedienu. Spiediena daudzums nav tik svarīgs kā vienmērīgs spiediens katru reizi.

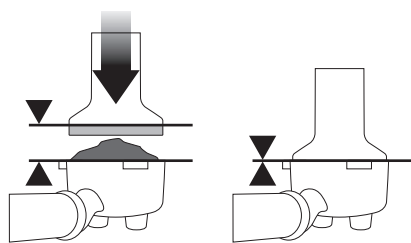

- Preses vāciņa augšējai malai ir jābūt vienā līmenī ar filtra groza augšējo malu, PĒC kafijas presēšanas.

PIEBILDE

Razor™ porcijas precīzas noteikšanas rīks ļauj apstrādāt kafijas "ripu" līdz pareizam līmenim, lai panāktu vienmērīgu ekstrakciju.

PORCIJAS PRECĪZA NOREGULĒŠANA

Razor™ porcijas precīzas noteikšanas rīks ļauj apstrādāt kafijas "ripu" līdz pareizam līmenim, lai panāktu vienmērīgu ekstrakciju.

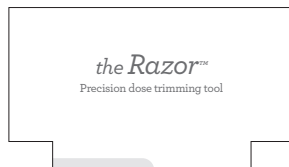

- Ievietojiet Razor™ kafijas filtra grozā, līdz rīka pleci atbalstās uz filtra groza apmales. Porcijas precīzas noteikšanas rīka asmenim jāiegrimst sapresētajā kafijā.

JAUNĀS IERĪCES IZMANTOŠANA

- Pagrieziet Razor™ porcijas precīzas noteikšanas rīku uz priekšu un atpakaļ, kamēr portafiltru turat sagāztu virs tvertnes, lai nobērtu lieko kafiju. Kafijas filtra grozs nu ir piepildīts ar pareizu kafijas daudzumu.

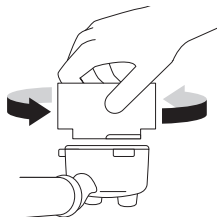

- Noslaukiet kafijas pārpalikumus no filtra groza apmales, lai nodrošinātu pareizu hermētisku savienojumu ar pagatavošanas bloku.

PAGATAVOŠANAS BLOKA IZSKALOŠANA

Pirms portafiltra fiksēšanas pagatavošanas blokā, īslaicīgi palaidiet ūdens plūsmu caur pagatavošanas bloku, piespiežot 1 KRŪZE taustiņu. Tas stabilizēs temperatūru pirms ekstrakcijas.

PORTAFILTRA IEVIETOŠANA

Novietojiet portafiltru zem pagatavošanas bloka, lai rokturis būtu savietots ar INSERT pozīciju. Ievietojiet portafiltru pagatavošanas blokā un pagrieziet rokturi centra virzienā, līdz sajūtat pretestību.

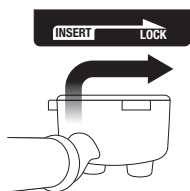

Novietojiet krūzi/krūzes zem portafiltra uz savākšanas paplātes.

IEPROGRAMMĒTAIS DEVAS TILPUMS – 1 KRŪZE

Vienreiz piespiediet 1 KRŪZE pogu, tā mirgos, norādot, ka tā ir izvēlēta. Notiks iepriekšiestatītas vienas espresso apmēram 30 ml devas ekstrakcija. Ierīce automātiski pārtrauks darbu, tiklīdz iegūts iestatītais tilpums.

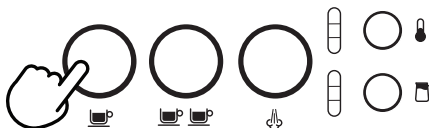

IEPROGRAMMĒTAIS DEVAS TILPUMS – 2 KRŪZES

Vienreiz piespiediet 2 KRŪZES pogu, tā mirgos, norādot, ka tā ir izvēlēta. Notiks iepriekšiestatītas dubultas espresso apmēram 60 ml devas ekstrakcija. Ierīce automātiski pārtrauks darbu, tiklīdz iegūts iestatītais tilpums.



PIEBILDE

Ja ieprogrammētā espresso režīma darbības laikā piespiežat 1 KRŪZE vai 2 KRŪZES taustiņu, ekstrakcija tiks pārtraukta.

MANUĀLA SĀKOTNĒJĀ UZLIEŠANA UN DEVAS TILPUMS

Piespiediet un turiet 1 KRŪZE vai 2 KRŪZES pogu, līdz tiks sasniegts vēlamo sākotnējās uzlīšanas laiks. Atlaidiet pogu, lai sāktu espresso ekstrakciju. Piespiediet mirgojošo pogu vēlreiz, lai pārtrauktu ekstrakciju.

JAUNĀS IERĪCES IZMANTOŠANA

DEVAS TILPUMA PROGRAMMĒŠANA

Piespiediet un turiet 1 KRŪZE un 2 KRŪZES pogas 2 sekundes, pogas tiks izgaismotas un sāks mirgot.



Lai iestatītu 1 KRŪZE tilpumu:

- Piespiediet 1 KRŪZE pogu, lai sāktu ekstrakciju.
- Piespiediet 1 KRŪZE pogu vēlreiz, lai pārtrauktu ekstrakciju. Jaunais tilpums tiks saglabāts ierīces atmiņā.

Lai iestatītu 2 KRŪZES tilpumu, izpildiet iepriekšminētās darbības, bet izvēloties 2 KRŪZES pogu, lai sāktu un pārtrauktu ekstrakciju.

PIENA TEMPERATŪRAS IESTATĪŠANA

Ierīcei ir 3 piena temperatūras iestatījumi:

1 Silts

2 Optimāls

3 Karsts



Ieslēdzot espresso automātu, piena temperatūras iestatījums pēc noklusējuma būs tāds pats kā pēdējais izmantotais. Spiediet PIENA TEMP pogu tiklīdz tiks izgaismots vēlamais režīms.

PIENA PUTU IESTATĪŠANA

Ierīcei ir 3 piena putu iestatījumi:

1 Maz

2 Vidēji

3 Daudz



Ieslēdzot espresso automātu, piena putu iestatījums pēc noklusējuma būs tāds pats kā pēdējais izmantotais. Spiediet PIENA PUTAS pogu tiklīdz tiks izgaismots vēlamais režīms.

- Sagatavojiet svaigu, aukstu pienu.
- Piepildiet piena krūzi ar pienu starp MIN un MAX atzīmēm.
- Paceliet tvaika padeves caurulīti un ievietojiet to piena krūzē.
- Pilnībā nolaidiet tvaika padeves caurulīti.
- Novietojiet piena krūzi uz piena temperatūras sensora, kurš atrodas uz savākšanas paplātes. Pienam ir jānosedz tvaika padeves caurulītes gals.

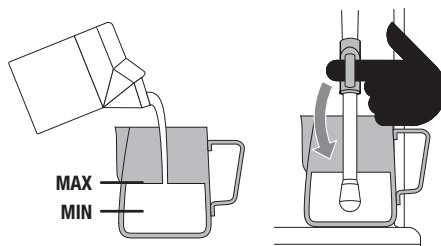

Pienam ir jānosedz šī daļa

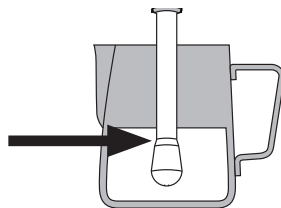

- Piespiediet PIENA TEMP un PIENA PUTAS pogas, lai izvēlētos vēlamos iestatījumus.
- Piespiediet TVAIKS pogu, putošanas laikā tā mirgos.
- Piena putošana tiks automātiski pārtraukta, kad izvēlēta piena temperatūra tiks sasniegta.
- Paceliet tvaika padeves caurulīti, lai noņemtu piena krūzi.
- Noslaukiet caurulīti un tās uzgali ar mitru drānu.
- Nolaidiet tvaika padeves caurulīti apakšējā pozīcijā, un caurulīte automātiski veiks skalošanu.

PIEBILDE

Pirms piena putošanas uzsākšanas ieteicams veikt īsu tvaika padeves caurulītes skalošanu, piespiežot pogu TVAIKS. Piespiežot pogu vēlreiz, tiks pārtraukta tvaika padeve.

PIEBILDE

No caurulītes var turpināt izplūst zem spiediena esošs tvaiks pat tad, ja ierīce ir izslēgta. Vienmēr nodrošiniet bērnu uzraudzību.

JAUNĀS IERĪCES IZMANTOŠANA

PIEBILDE

Tvaika padeves laikā būs dzirdama sūkņošanas skaņa. Tā ir normāla parādība.

PIEBILDE

Piena putošanai izmantojiet vienīgi komplektācijā iekļauto nerūsējošā tērauda piena krūzi. Izmantojot citus traukus, pastāv risks radīt bīstamas situācijas.

MANUĀLA PIENA PUTOŠANA

- Manuālajā piena putošanas režīmā ir atspējota automātiskā piena putošanas funkcija un automātiskās izslēgšanās funkcija.
- Piepildiet piena krūzi ar pienu starp mix un max atzīmēm.
- Paceliet tvaika padeves caurulīti un ievietojiet to piena krūzē tā, lai caurulītes gals būtu 1-2 cm zem piena virsmas, tuvu krūzes labajai pusei, uz plkst. trijiem.
- Piespiediet TVAIKS pogu, lai sāktu putošanu.



- Turiet caurulītes galu nedaudz zem piena virsmas, kamēr piens griežas pulksteņa rādītāja virzienā, veidojot virpuli.
- Kamēr piens griežas, lēnām nolaidiet krūzi. Tas atsegs tvaika caurulītes galu, ļaujot pienā iekļūt gaisam.
- Turiet tvaika padeves caurulīti tuvu piena virsmai, lai piens turpinātu ātri griezties.
- Turiet caurulītes galu nedaudz zem piena virsmas, saglabājot piena virpuli. Turpiniet uzputot pienu, līdz iegūstat pietiekamu apjomu.

- Nolaidiet tvaika padeves caurulīti zem piena virsmas, un turpiniet piena virpuļa griešanos. Piena temperatūra ir pareiza (60 – 65°C), kad krūze kļuvusi karsta.



- Kad piena putošana būs pabeigta, piespiediet TVAIKS pogu.
- Paceliet tvaika padeves caurulīti, lai noņemtu piena krūzi.
- Noslaukiet caurulīti un tās uzgali ar mitru drānu.
- Nolaidiet tvaika padeves caurulīti apakšējā pozīcijā, un caurulīte automātiski veiks skalošanu.

TVAIKA PADEVES CAURULĪTES IZSKALOŠANA

Pēc piena putošanas nolaidiet tvaika padeves caurulīti apakšējā pozīcijā, un caurulīte veiks automātisko skalošanu. Neveicot skalošanu, tvaika padeve var tikt bloķēta.

Ja tvaika caurulīte paliek paceltā stāvoklī, ierīce parādīs tvaika trauksmes signālu; izgaismojot PIENA TEMP un PIENA PUTAS diodes, brīdinot, ka tvaika padeves caurulīti ir jānolaiž.

Lai manuāli veiktu tvaika padeves caurulītes izskalošanu, nolaidiet caurulīti apakšējā pozīcijā un turiet TVAIKS pogu 5 sekundes.

JAUNĀS IERĪCES IZMANTOŠANA

EKSTRAKCIJAS NORĀDĪJUMI

Lieliska espresso pagatavošana ir salduma, skābuma un rūgtuma perfekta līdzsvara iegūšana. Kafijas garša būs atkarīga no daudziem faktoriem, piemēram, kafijas pupiņu tipa, grauzdēšanas pakāpes, svaiguma, maluma rupjuma vai smalkuma, maltās kafijas daudzuma un presēšanas spiediena.

Eksperimentējiet, noregulējot šos faktorus pa vienam, lai iegūtu kafijas garšu atbilstoši savai gaumei.

PAREIZA EKSTRAKCIJA

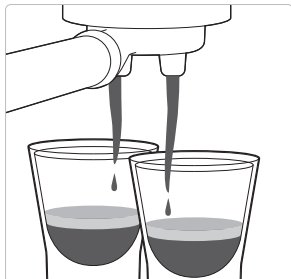

- Plūsma sākas pēc 8-12 sekundēm
- Lēna plūsma, kas atgādina siltu medu
- Zeltaini brūnas putiņas ar smalka uzpūtena tekstūru
- Espresso ir tumši brūnā krāsā

NEPIETIEKAMA EKSTRAKCIJA

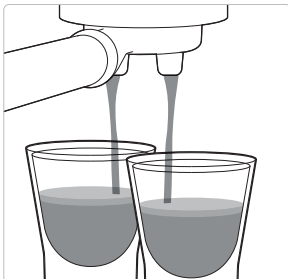

- Plūsma sākas pēc 1-7 sekundēm
- Ātra plūsma kā ūdens
- Putiņas ir plānas un blāvas
- Espresso ir blāvi brūnā krāsā
- Rūgta, asa, pliekana un ūdenaina garša

PĀRMĒRĪGA EKSTRAKCIJA



- Plūsma sākas pēc 13 sekundēm
- Šķidrums pil vai netek vispār
- Putiņas ir tumšas un plankumainas
- Espresso ir ļoti tumši brūnā krāsā
- Rūgta vai deguma garša

PĒC EKSTRAKCIJAS



IZNĒMIET IZLIETOTO MALTO KAFIJU
Izmantotā maltā kafija veido "ripu". Ja rīpa ir mitra, skatiet sadaļā "Nepietiekama ekstrakcija".

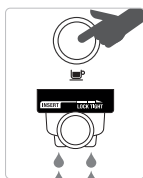

IZSKALOJIET FILTRA GROZU
Lai novērstu aizsprostošanu, filtra grozam ir jābūt tīram. Bez maltās kafijas filtra groza fiksējiet ierīci portafiltru un palaidiet karstu ūdeni.

RISINĀJUMI

EKSPERIMENTĒJIET AR KAFIJAS MALUMU:

- Malumam ir jābūt smalkākam lēnākai ekstrakcijai.
- Ar the Razor™ porcijas precīzas noteikšanas rīku pielāgojiet kafijas "ripu" līdz pareizajam līmenim.

Iestatiet un pārbaudiet

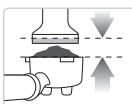

PRESEJĪET LĪDZ LĪNIJAI

Iestatiet un pārbaudiet

Presējiet ar 15-20kg spiedienu. Metāla vācina augšējai malai ir jābūt vienā līmenī ar filtra groza augšējo malu PĒC maltās kafijas saspišanas. Vienmēr lietojiet the Razor™ rīku un pēc presēšanas aizvāciet kafijas pārpalikumu.

RISINĀJUMI

EKSPERIMENTĒJIET AR KAFIJAS MALUMU:

- Malumam ir jābūt rupjākam ātrākai ekstrakcijai.
- Ar the Razor™ porcijas precīzas noteikšanas rīku pielāgojiet kafijas "ripu" līdz pareizajam līmenim.

Iestatiet un pārbaudiet

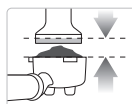

PRESEJĪET LĪDZ LĪNIJAI

Iestatiet un pārbaudiet

Presējiet ar 15-20kg spiedienu. Metāla vācina augšējai malai ir jābūt vienā līmenī ar filtra groza augšējo malu PĒC maltās kafijas saspišanas. Vienmēr lietojiet the Razor™ rīku un pēc presēšanas aizvāciet kafijas pārpalikumu.

APKOPE UN TĪRĪŠANA



ŪDENS FILTRA NOMAIŅA

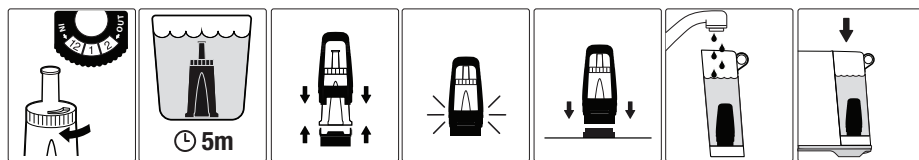

Nodrošinātais ūdens filtrs palīdz novērst kaļķakmens veidošanos daudzu funkcionalitāti nodrošinošo iekšējo sastāvdaļu iekšpusē un ārpusē. Nomainot ūdens filtru ik pēc 3 mēnešiem vai 40 litriem, tiks samazināta nepieciešamība veikt ierīces kaļķakmens likvidēšanas procedūru.

TĪRĪŠANAS CIKLS

Ierīce noteiks, kad kopš pēdējā tīrīšanas cikla ir veiktas 200 ekstrakcijas, pārmaiņus mirgojot 1 KRŪZE un 2 KRŪZES diodēm.

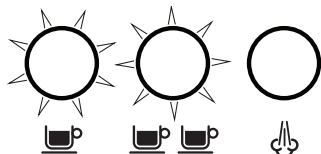

Lai izlaistu tīrīšanas ciklu, piespiediet TVAIKS pogu. Ierīce pāries gatavības režīmā, bet attēlos tīrīšanas brīdinājumu nākamajā ieslēgšanas reizē.

1. Ievietojiet portafiltrā filtra grozu, tad ievietojiet komplektācijā iekļauto tīrīšanas disku.
2. Ievietojiet vienu tīrīšanas tableti uz tīrīšanas diska.
3. Nofiksējiet portafiltru pagatavošanas blokā.
4. Iztukšojiet savākšanas paplāti un ievietojiet to ierīcē. Uz savākšanas paplātes novietojiet 2L trauku, tā, lai tas būtu zem portafiltra un tvaika padeves caurulītes.

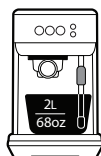

5. Piepildiet ūdens tvertni līdz MAX atzīmei, pārļiecinoties ka tā ir nofiksēta tai paredzētajā vietā.
6. Piespiediet un turiet 1 KRŪZE un 2 KRŪZES pogas 5 sekundes, lai izvēlētos tīrīšanas ciklu.



7. 1 KRŪZE un 2 KRŪZES pogas tiks izgaismotas. Piespiediet 1 KRŪZE vai 2 KRŪZES pogu, lai sāktu tīrīšanas ciklu. Tīrīšanas laikā gaisma diodes pārmaiņus mirgos.
8. Tiklīdz tīrīšanas cikls beigsies, ierīce pāries gatavības režīmā.
9. Izņemiet un noskalojiet portafiltru, tīrīšanas disku, savākšanas paplāti un 2L trauku.

ATKAĻĶOŠANA

Pēc regulāras izmantošanas ar cietu ūdeni ierīcē uz komponentās un to iekšpusē var uzkrāties minerāli, samazinot ūdens plūsmu, gatavošanas temperatūru, ierīces jaudu un ietekmējot espresso garšu.

Ierīce noteiks, kad būs nepieciešams veikt atkaļķošanu, izgaismojot 1 KRŪZE, TVAIKS un 2 KRŪZES diodes, tās pārmaiņus mirgos 15 sekundes. Lai atceltu brīdinājumu un atgrieztu ierīci gatavības režīmā, piespiediet jebkuru no šīm trim pogām.

APKOPE UN TĪRĪŠANA



BRĪDINĀJUMS

Neiemērciet kontaktdakšu, elektrobarošanas vadu vai ierīci ūdenī vai cita veida šķidrumā. Atkaļķošanas laikā ūdens tvertni nedrīkst izņemt no ierīces vai pilnībā iztukšot.

IERĪCES ATKAĻĶOŠANA

1. Iztukšojiet savākšanas paplāti un ievietojiet to ierīcē.
2. Piepildiet ūdens tvertni līdz DESCALĒ (atkaļķošana) atzīmei un pievienojiet atkaļķošanas līdzekli ūdenī.

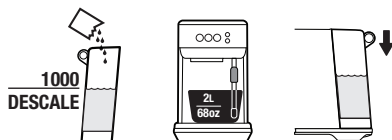

3. Uz savākšanas paplātes novietojiet 2L trauku, tā, lai tas būtu zem portafiltra un tvaika padeves caurulītes.
4. Izslēdziet ierīci, vienlaicīgi turot 1 KRŪZE un TVAIKS pogas, ļaujiet tai pilnībā atdzist.



5. Kad ierīce ir izslēgta, vienlaicīgi turiet 1 KRŪZE un TVAIKS pogas 5 sekundes, lai izvēlētos atkaļķošanas ciklu.

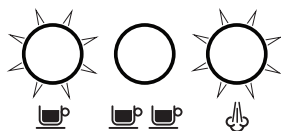

6. 1 KRŪZE un TVAIKS pogas izgaismosies, parādot, ka ierīce ir gatava sākt atkaļķošanu.



7. Piespiediet 1 KRŪZE un TVAIKS pogas, lai sāktu atkaļķošanas ciklu. Šīs pogas pārmaiņus mirgos cikla laikā.
8. Tiklīdz atkaļķošanas šķīdums būs beidzies, atkaļķošana tiks apstādināta. Piepildiet ūdens tvertni līdz MAX atzīmei un iztukšojiet uz savākšanas paplātes novietoto trauku. Ievietojiet ūdens tvertni atpakaļ ierīcē un novietojiet 2L trauku uz savākšanas paplātes.
9. 1 KRŪZE un TVAIKS pogas izgaismosies, kad ierīce būs gatava. Piespiediet 1 KRŪZE vai TVAIKS pogu, lai turpinātu atkaļķošanu.
10. Tiklīdz atkaļķošana būs pabeigta, 1 KRŪZE un TVAIKS pogas pārmaiņus mirgos. Ierīce pāries gaidīšanas režīmā.

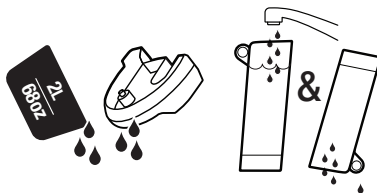

11. Iztukšojiet uz savākšanas paplātes novietoto trauku. Izskalojiet savākšanas paplāti un ūdens tvertni rūpīgi nosusiniet, pirms ievietot tās atpakaļ ierīcē.

TVAIKA PADEVES CAURULĪTES AIZSPROSTOŠANĀS

Piena putošanas laikā, ja ierīce noteiks, ka tvaika padeves caurulīte ir aizsprostota, tā uzreiz pārtrauks darbību un TVAIKS poga nebūs izgaismota.

Piena temperatūras un piena putu pogas būs pilnībā izgaismotas un mirgos. Šīs diodes mirgos līdz brīdim, kad tiks veikta manuālā tvaika padeves caurulītes tīrīšana.

TVAIKA PADEVES CAURULĪTES TĪRĪŠANA

- Tvaika padeves caurulīte vienmēr jāiztīra pēc piena putošanas. Noslaukiet to ar mitru drānu.

APKOPE UN TĪRĪŠANA

- Nosprostojoties kādai no tvaika padeves caurulītes uzgaļa atverēm, var tikt ietekmēts putošanas rezultāts. Manuāli iztīriet tvaika padeves caurulīti un tvaika padeves caurulītes uzgaļa atveres.
- Ja tvaika padeves caurulīte joprojām ir aizsprostota, atskrūvējiet uzgali un, izmantojot tīrīšanas rīka tapu, iztīriet atveres; tīrīšanas rīka tapa atrodas ierīces aizmugurē, zem ūdens tvertnes.

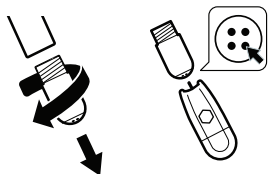

- Noskalojiet tvaika padeves caurulītes uzgali un noslaukiet to ar tīru, sausu drānu. Uzskrūvējiet atpakaļ uzgali tvaika padeves caurulītei. Palaidiet vaiku, lai izskalotu.

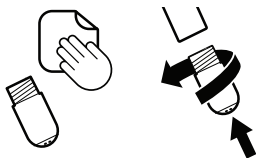

FILTRA GROZU UN PORTAFILTRA TĪRĪŠANA

- Filtra grozus un portafiltru jāskalo karstā ūdenī uzreiz pēc izmantošanas, lai notīrītu visas palikušās kafijas eļļas.
- Ja atveres filtra grozos ir aizsprostotas, izmantojiet komplektācijā iekļauto tvaika padeves caurulītes tīrīšanas rīka tapu, lai iztīrītu atveres.

VADĪBAS PANEĻA UN PAGATAVOŠANA BLOKA TĪRĪŠANA

- Pagatavošanas bloka virsma un vadības paneļa tīrīšanas izmantojiet mīkstu, mitru drānu, lai noņemtu maltās kafijas pārpalikumus.
- Periodiski iztīciniet karstu ūdeni caur ierīci, ar ievietotu filtra grozu portafiltrā, bez maltās kafijas, lai izskalotu kafijas pārpalikumus.

SAVĀKŠANAS PLAPLĀTES TĪRĪŠANA

- Savākšanas paplāti nepieciešams regulāri izņemt, iztukšot un iztīrīt, sevišķi tad, kad pilnas paplātes indikators uz to norāda.

- Noņemiet savākšanas paplātes režģi un izmazgājiet abas daļas siltā ziepjūdenī.

ARĒJĀ KORPUSA TĪRĪŠANA

- Ierīces ārējo korpusu var tīrīt ar mīkstu, mitru drānu, tad noslaukiet ar mīkstu sausu drānu.

PIEBILDE

Nelietojiet abrazīvus tīrītājus, švammes vai drānas, kas var saskrāpēt ierīces virsmu.

PIEBILDE

Nemazgājiet ierīces daļas un aksesuārus trauku mazgājamā mašīnā.



BRĪDINĀJUMS

Neiemērciet kontaktdakšu, elektrobarošanas vadu vai ierīci ūdenī vai cita veida šķīdumā.

IERĪCES UZGLABĀŠANA

Pirms uzglabāšanas, izslēdziet ierīci, atvienojiet kontaktdakšu no rozetes. Iztukšojiet ūdens tvertni un savākšanas paplāti. Pārliecinieties, ka ierīce ir atdzisusi, tīra un sausa. Uzglabājiet ierīci vertikālā stāvoklī. Neko nelieciet uz ierīces.

RŪPNĪCAS IESTATĪTĀ ESPRESSO TILPUMA ATJAUNINĀŠANA

- Izslēdziet ierīci, turot 1 KRŪZE un TVAIKS pogas 5 sekundes.
- Turiet 1 KRŪZE un 2 KRŪZES pogas 5 sekundes, līdz pogas tiks izgaismotas.
- Piespiediet 1 KRŪZE vai 2 KRŪZES pogu un diodes nomirgos 3 reizes, parādot, ka iestatījumi tika atjaunināti.
- Ierīce atgriezīsies gatavības režīmā.

PIEBILDE

Piespiediet jebkuru citu pogu, lai izietu no rūpnīcas iestatījumu atjaunošanas režīma.

PROBLĒMU NOVĒRŠANA

PROBLĒMA	IESPĒJAMIE CĒLOŅI	RISINĀJUMI
Netek ūdens caur pagatavošanas bloku. Nav karstā ūdens.	• Ūdens tvertne ir tukša.	Piepildiet ūdens tvertni.
	• Ūdens tvertne nav pareizi ievietota un nofiksēta.	Fiksējiet ūdens tvertni.
	• Ierīcei ir nepieciešama atkaļķošana.	Veiciet atkaļķošanu.
	• Kafijas malums ir pārāk smalks un/vai pārāk daudz kafijas filtrā un/vai kafijas ir pārāk spēcīgi sapresēta un/vai filtra grozs ir aizsprostots.	Skatiet zemāk, "Espresso pil no portafiltra vai netek nemaz".
Espresso pil no portafiltra vai netek nemaz.	• Kafijas malums ir pārāk smalks.	Izmantojiet rupjāka maluma kafiju. Skatiet nodaļā "Kafijas dozēšana un presēšana" 9.lpp un "Ekstrakcijas norādījumi" 13.lpp.
	• Pārāk daudz kafijas filtra grozā.	Samaziniet kafijas daudzumu. Pēc presēšanas, izmantojiet the Razor™ rīku. Skatiet nodaļā "Kafijas dozēšana un presēšana" 9.lpp un "Ekstrakcijas norādījumi" 13.lpp.
	• Kafija pārāk spēcīgi sapresēta.	Presējiet ar 15-20kg spiedienu.
	• Ūdens tvertne ir tukša.	Piepildiet ūdens tvertni.
	• Ūdens tvertne nav pareizi ievietota un nofiksēta.	Fiksējiet ūdens tvertni.
	• Filtra grozs ir aizsprostots.	Ar tīrīšanas rīka tapu iztīriet atveres.
	• Ierīcei ir nepieciešama atkaļķošana.	Veiciet atkaļķošanu.
Ūdens netek (ierīce rada skaļu troksni).	• Ūdens tvertne ir tukša vai ūdens līmenis ir zem MIN atzīmes.	Piepildiet ūdens tvertni.

PROBLĒMU NOVĒRŠANA

PROBLĒMA	IESPĒJAMIE CĒĻŅI	RISINĀJUMI
Kafija iztek pārāk ātri.	• Kafijas malums ir pārāk rupjš.	Izmantojiet smalkāka maluma kafiju. Skatiet nodaļā "Kafijas dozēšana un presēšana" 9.lpp un "Ekstrakcijas norādījumi" 13.lpp.
	• Nepietiekams kafijas daudzums filtra grozā.	Palieliniet kafijas daudzumu. Sapresējiet, tad izmantojiet the Razor™ rīku, lai noņemtu lieko kafijas daudzumu. Skatiet nodaļā "Kafijas dozēšana un presēšana" 9.lpp un "Ekstrakcijas norādījumi" 13.lpp.
	• Kafija nav pietiekami sapresēta.	Presējiet ar 15-20kg spiedienu.
Kafija sūcas cauri portafiltra malām.	• Portafiltrs ievietots pagatavošanas blokā nepareizi.	Pārliecinieties, ka portafiltrs pilnībā ievietots pagatavošanas blokā un pagriezts, līdz ir radusies pretestība.
	• Uz filtra groza malas ir kafijas daļiņas.	Notīriet lieko kafijas daudzumu no filtra groza malas, lai nodrošinātu atbilstošu izolāciju starp grozu un pagatavošanas bloku.
	• Filtra grozā ir pārāk daudz kafijas.	Samaziniet kafijas devu. Skatiet nodaļā "Kafijas dozēšana un presēšana" 9.lpp un "Ekstrakcijas norādījumi" 13.lpp. Pēc presēšanas, izmantojiet the Razor™ rīku.
Nerodas tvaiks.	• Ierīce nav uzsilusi līdz darba temperatūrai.	Nogaidiet, līdz ierīce ir sniegusi darba temperatūru.
	• Ūdens tvertne ir tukša.	Piepildiet ūdens tvertni.
	• Ūdens tvertne nav pareizi ievietota un nofiksēta.	Fiksējiet ūdens tvertni.
	• Ierīcei ir nepieciešama atkaļķošana.	Veiciet atkaļķošanu.
	• Tvaika padeves caurulīte nosprostota.	Skatiet nodaļā "Tvaika padeves tīrīšana" 15.lpp.
Ierīce rada impulsveida/ sūknējošu skaņu, kamēr notiek kafijas ekstrakcija vai piena putošana.	• Ierīce izpilda spiediena sūkņa normālas darbības.	Nav nepieciešams neko darīt, jo ierīce darbojas normāli.
	• Ūdens tvertne ir tukša.	Piepildiet ūdens tvertni.
	• Ūdens tvertne nav pareizi ievietota un nofiksēta.	Fiksējiet ūdens tvertni.
Kafija nav pietiekami karsta.	• Portafiltrs nav iepriekš sasildīts.	Izskalojiet portafiltru ar tajā ievietoto tukšu filtra grozu, caur pagatavošanas bloku. Rūpīgi nosusiniet.

PROBLĒMU NOVĒRŠANA

PROBLĒMA	IESPĒJAMIE CĒĻŅI	RISINĀJUMI
Piens ir pārāk karsts.	<ul style="list-style-type: none"> Piena krūze ir nepareizi novietota. 	Pārliecinieties, ka piena krūze ir pareizi novietota uz sensora. Pielāgojiet piena temperatūras iestatījumu.
Neveidojas putas	<ul style="list-style-type: none"> Kafija ir sapresēta pārāk vāji. Kafija ir samalta pārāk rupji. Kafijas pupiņas vai iepriekš samaltā kafija nav svaiga. Filtra grozs var būt aizsprostots. 	<p>Presējiet ar 15-20kg spiedienu.</p> <p>Izmantojiet smalkāka maluma kafiju. Skatiet nodaļā "Kafijas dozēšana un presēšana" 9.lpp un "Ekstrakcijas norādījumi" 13.lpp.</p> <p>Maļot svaigas, veselas kafijas pupiņas, izmantojiet svaigi grauzdētas pupiņas, kuram ir norādīts grauzdēšanas datums, un izlietojiet tās 5-20 dienas pēc grauzdēšanas datuma.</p> <p>Izmantojot iepriekš samaltu kafiju, izlietojiet to nedēļas laikā pēc maļšanas.</p> <p>Izmantojiet komplektācijā iekļauto tvaika padeves caurulītes tīrīšanas rīka tapu, lai iztīrītu atveres.</p>
Notiek ūdens noplūde	<ul style="list-style-type: none"> Aktivizēta automātiskā skalošanas funkcija. Uzreiz pēc tvaika padeves ierīce izskalos ūdeni savākšanas paplātē. Tādejādi tiek nodrošināta termospoles optimālā temperatūra. Ūdens tvertne nav pareizi ievietota un nofiksēta. 	<p>Pārliecinieties, ka savākšanas paplāte ir stingri nofiksēta tai paredzētajā vietā un iztukšota tiklīdz indikators uz to norādīs.</p> <p>Fiksējiet ūdens tvertni.</p>
Ierīce ir ieslēgta, taču pārstāj darboties.	<ul style="list-style-type: none"> Sūkņa pārkaršanās dēļ var būt aktivizēts drošības termoslēdzis. 	<p>Izslēdziet ierīci, turot 1 KRŪZE un TVAIKS pogas 5 sekundes, un atvienojiet to no strāvas avota. Ļaujiet ierīcei 30-60 minūtes atdzist.</p> <p>Ja problēmu neizdodas novērst, sazinieties ar Sage klientu atbalsta dienestu.</p>
Krūzē tiek ielietas pārāk liels/mazs kafijas daudzums.	<ul style="list-style-type: none"> Nepieciešams mainīt maluma daudzuma un/vai maluma rupjuma un/vai devas tilpuma iestatījumus. 	<p>Pielāgojiet maluma daudzuma un/vai maluma rupjuma iestatījumus. Skatiet nodaļā "Kafijas dozēšana un presēšana" 9.lpp un "Ekstrakcijas norādījumi" 13.lpp.</p>

- 20 „Sage®“ nuomone, svarbiausia yra sauga
- 24 Susipažinkite su naujuoju prietaisu
- 26 Naujojo prietaiso naudojimas
- 32 Priežiūra ir valymas
- 35 Sutrikimų šalinimas

„SAGE®“ NUOMONE, SVARBIAUSIA YRA SAUGA

„Sage®“ labai rūpinasi sauga. Prietaisus projektuojame ir gaminame, pirmiausia galvodami apie jūsų saugą. Taip pat prašome saugiai naudotis elektros prietaisais bei imtis toliau nurodytų atsargumo priemonių.

SVARBI SAUGOS INFORMACIJA

VISIEMS ELEKTRINIAMS PRIETAISAMS

- Visą informacijos knygelę rasite internete adresu sage-appliances.com.
- Prieš pirmąjį prietaiso naudojimą, įsitikinkite, kad elektros tinklo įtampa tokia pati, kokia nurodyta prietaiso apačioje esančioje etiketėje.
- Prieš pirmąjį prietaiso naudojimą, nuimkite ir saugiai pašalinkite visas pakuotės medžiagas.
- Kad išvengtumėte mažų vaikų užspringimo pavojaus, saugiai pašalinkite ant maitinimo laido kištuko uždėtą apsauginį uždangalą.
- Šis prietaisas skirtas naudoti tik buityje. Prietaisą naudokite tik pagal paskirtį. Nenaudokite važiuojančiose transporto priemonėse ar laivuose. Nenaudokite lauke. Prietaisu naudojantis netinkamai, galima susižeisti.
- Prieš naudodami prietaisą, išvyniokite visą maitinimo laidą.
- Prietaisą pastatykite ant stabilaus karščiui atsparaus lygaus sauso paviršiaus toliau nuo jo krašto ir nenaudokite ant tokių karščio šaltinių kaip kaitvietė, orkaitė ar dujinė viryklė bei šalia jų.
- Saugokite, kad maitinimo laidas nebūtų nusviręs per baro ar stalo kraštą, nesiliestų prie įkaitusių paviršių, nesusimazgytų.
- Įjungto prietaiso nepalikite be priežiūros.

MŪSŲ NUOMONE, SVARBIAUSIA YRA SAUGA

- Kad išvengtumėte elektros smūgio, į vandenį ir jokią kitą skystį nemerkite maitinimo laido, kištuko ar viso prietaiso.
- Prieš valydami prietaisą, jį perkeldami ar pastatydami į saugojimui skirtą vietą, įsitikinkite, kad prietaisas išjungtas, atjungtas nuo elektros tinklo ir atvėsęs.
- Kai prietaisu nesinaudojate, jį išjunkite, taip pat išjunkite elektros tinklo lizdą (jei galima tai padaryti) ir tada iš elektros tinklo lizdo ištraukite kištuką.
- Reguliariai apžiūrėkite, ar nepažeistas maitinimo laidas, kištukas ir pats prietaisas. Pastebėję bet kokį pažeidimą, prietaiso nebenaudokite ir jį visą gražinkite į artimiausią įgaliotąjį „Sage“ priežiūros centrą, kad patikrintų, pakeistų arba sutaisytų.
- Prietaisas ir priedai turi būti švarūs. Laikykitės šioje knygelėje pateiktų valymo nurodymų. Bet kokias šioje instrukcijoje neaprašytas procedūras reikia atlikti įgaliotajame „Sage®“ priežiūros centre.
- Neleiskite vaikams žaisti su prietaisu.
- Vaikai neturėtų atlikti prietaiso valymo darbų, nebent jie yra vyresni kaip 8 metų ir juos kas nors prižiūri.
- Prietaisą ir jo laidą saugokite nuo jaunesnių kaip 8 metų vaikų.
- Siekiant užtikrinti papildomą naudojimosi elektros prietaisais saugą, rekomenduojama sumontuoti nuotėkio srovės relę (apsauginį jungiklį). Patartina, kad apsauginių jungiklių nominali darbinė srovė neviršytų 30 mA. Profesionalaus patarimo kreipkitės į elektriką.
- Naudokite tik su prietaisais pateiktus priedus.
- Prietaisą naudokite tik taip, kaip aprašyta šioje knygelėje.
- Nejudinkite veikiančio prietaiso.
- Nelieskite karštų paviršių. Prieš nuimdami ar valydami kokias nors prietaiso dalis, palaukite, kol jis atvės.
- Vaikai nuo 8 metų ir asmenys su fizine, sensorine ar psichine negalia ar pakankamai patirties ir žinių neturintys asmenys šiuo prietaisu gali naudotis tik tuo atveju, jeigu juos prižiūri ar reikiamų žinių apie saugų prietaiso naudojimą suteikia už jų saugą atsakingas asmuo ir jie supranta galimus pavojus.

- Į vandens rezervuarą pilkite tik vandenį iš čiaupo. Nenaudokite jokio kito skysčio.
- Nenaudokite prietaiso su tuščiu vandens rezervuaru.
- Prieš paleisdami aparatą, įsitinkinkite, kad filtravimo rankenėlė kaip reikiant įstatyta į užplikymo galvutę ir priveržta.
- Užplikymo menu nenuiminėkite filtravimo rankenėlės, nes tuo metu aparate yra slėgis.
- Ant prietaiso viršaus nedėkite nieko, išskyrus pašildyti skirtus puodelius.
- Po naudojimo kaitinimo elemento paviršius lieka įkaitęs.

SPECIALIAI SES500 SKIRTI NURODYMAI

- Šį prietaisą patartina naudoti tik buityje. Prietaisą naudokite tik pagal paskirtį. Nenaudokite važiuojančiose transporto priemonėse ar laivuose. Nenaudokite lauke. Prietaisu naudojantis netinkamai, galima susižeisti.
- Jeigu prietaisą prireikia:
 - palikti be priežiūros,
 - nuvalyti,
 - perkelti į kitą vietą,
 - surinkti arba
 - padėti į saugojimo vietą, espresso aparatą visuomet išjunkite, vienu metu paspausdami mygtukus 1 CUP ir STEAM. Išjunkite prie maitinimo lizdo esančiu mygtuku (jeigu toks yra) ir ištraukite kištuką.
- Prieš naudodami pirmą kartą, įsitinkinkite, kad gaminys teisingai surinktas.
- „Bambino™ Plus“ nenaudokite spintelėje.
- Nenaudokite jokio kitokio skysčio, o tik šaltą vandentiekio vandenį (iš čiaupo). Nepatariame naudoti stipriai išfiltruoto, demineralizuoto ar distiliuoto vandens, nes dėl to gali pasikeisti kavos skonis ir normalus espresso aparato veikimas.

MŪSŲ NUOMONE, SVARBIAUSIA YRA SAUGA

- Prieš įjungdami ekstrahavimą, įsitikinkite, kad filtravimo rankenėlė kaip reikiant įstatyta į galvutę ir priveržta. Vykstant užplikymo procesui, filtravimo rankenėlės nenuiminkite.
- Įjungto gaminio nepalikite be priežiūros.
- Nelieskite karštų paviršių. Prieš nuimdami ar valydami kokias nors prietaiso dalis, palaukite, kol jis atvės.
- Naudodamiesi aparatu, būkite atsargūs, nes, jam veikiant, metaliniai paviršiai gali tapti karšti.
- Šalindami nuoviras, būkite atsargūs, nes gali išeiti karšti garai. Prieš šalindami nuoviras, patikrinkite, ar įstatytas lašų padėkliukas. Išsamesnė informacija pateikta skyrelyje „Priežiūra ir valymas“.



DĖMESIO!

Maitinimo laido, kištuko ar paties prietaiso napanardinkite į vandenį ar kitą skystį.



DĖMESIO!

Prietaisu naudojantis netinkamai, galima susižeisti.

SPECIALIAI VANDENS FILTRUI SKIRTI NURODYMAI

- Filto kasetę saugokite nuo vaikų.
- Filto kasetes laikykite sausoje vietoje originalioje pakuotėje.
- Kasetes saugokite nuo karščio ir tiesioginių saulės spindulių.
- Nenaudokite sugadintų filto kasečių.
- Filto kasečių neatidarinėkite.
- Jeigu jūsų nebus ilgesnį laiko tarpą, ištuštinkite vandens rezervuarą ir pakeiskite kasetę.



Čia pavaizduotas simbolis reiškia, kad prietaiso  negalima išmesti su įprastinėmis buitinėmis atliekomis. Jį reikia pristatyti į tam skirtą vietinį atliekų surinkimo centrą arba šią paslaugą teikiančiam prekybos atstovui. Išsamesnės informacijos kreipkitės į vietinę valdžios instituciją.



Kad išvengtumėte elektros smūgio, nemerkitė maitinimo laido, kištuko ar viso prietaiso į vandenį ar kokį kitą skystį.

IŠSAUGOKITE ŠIĄ INSTRUKCIJĄ

SUSIPAŽINKITE SU SAVO NAUJUOJU PRIETAISU

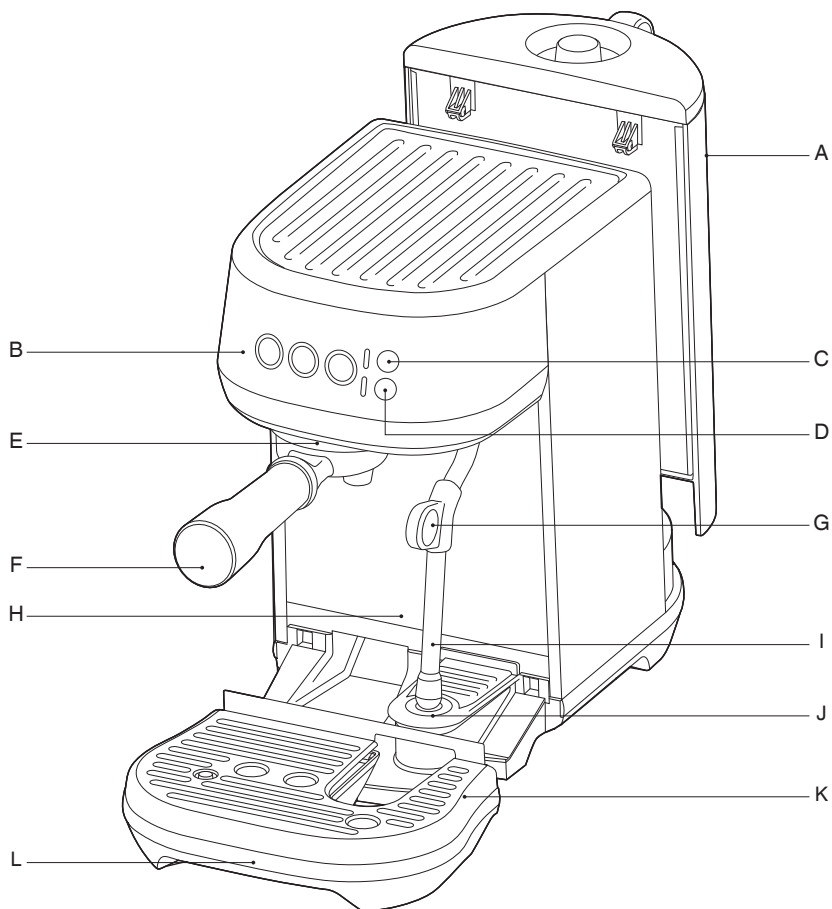

- | | |
|--|---|
| A. 1,9 l talpos išimamasis vandens rezervuaras | F. 54 mm nerūdijančiojo pieno filtravimo rankenėlė |
| B. Valdymo skydelio mygtukai 1 CUP, 2 CUP ir STEAM (1 PUODELIS, 2 PUODELIAI ir GARAI) su iš anksto nustatytais porcijos ruošimo trukmėmis arba programuojamomis trukmėmis ir tūriais | G. Garų vamzdelio rankenėlė |
| C. Pieno temperatūros (MILK TEMP) pasirinkimas iš šiltas, idealus ir karštas | H. Ypač aukštiems puodeliams pritaikyta erdvė |
| D. Pieno putų (MILK FOAM) pasirinkimas iš mažai, vidutiniškai ir daug | I. Garų vamzdelis su automatišku pieno plakimu |
| E. Galvutė | J. Pieno šotėlio temperatūros jutiklis |
| | K. Išimamo lašų padėkliuko grotelės |
| | L. Išimamas lašų padėkliukas su užsipildymo indikatoriumi |

SUSIPAŽINKITE SU SAVO NAUJUOJU PRIETAISU

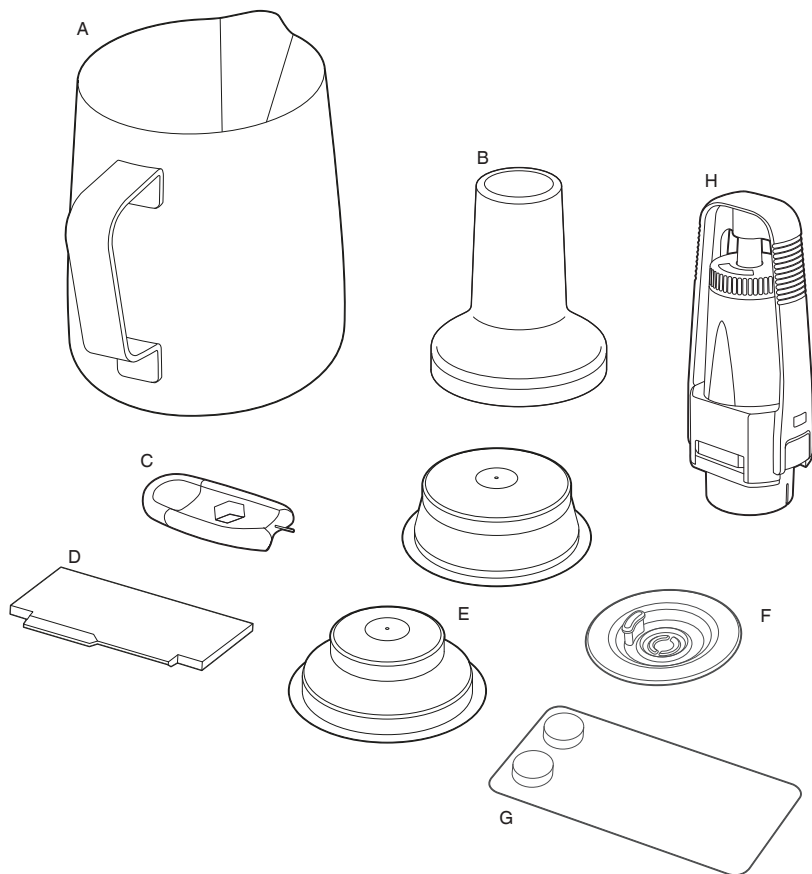

PRIEDAI

- A. Nerūdijančiojo plieno ąsotėlis su žymėmis MIN ir MAX
- B. 54 mm grūstuvėlis
- C. Įrankis garų antgaliui valyti
- D. Tikslaus dozavimo įrankis Razor™

- E. Filtravimo krepšeliai su dvigubomis sienelėmis (1 puodelio ir 2 puodelių)
- F. Valymo diskas
- G. Espresso valymo tabletės
- H. Vandens filtro laikiklis su filtru

CE Nominalios elektrinių parametrų reikšmės
220–240V ~50–60Hz 1300–1600W

NAUJOJO PRIETAISO NAUDOJIMAS

PRIEŠ PIRMAJĄ NAUDOJIMĄ

Aparato paruošimas

Nuo aparato nuimkite visas prie jo priklijuotas etiketes bei pakuotės medžiagas ir išmeskite jas. Prieš išmesdami pakuotę, įsitinkinkite, kad išėmėte visas dalis ir reikmenis.

Panaudodami šiltą vandenį ir švelnų indų plovimo skystį, išplaukite lašų padėkliuką, lašų padėkliuko groteles, filtravimo rankenėlę, filtravimo krepšelius ir pieno ašotėlius. Gerai išskalaukite ir prieš naudodami kaip reikiant išdžiovinkite.



VANDENS FILTRO ĮDĖJIMAS

1. Iš plastikinio pakelio išimkite vandens filtrą ir vandens filtro laikiklį.
2. Priminimo disku nustatykite būsimo keitimo mėnesį. Filtrą patariame keisti kas 3 mėnesius.

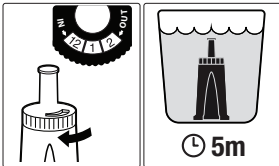

3. Filtrą 5 minutes pamirkykite šaltame vandenyje.
4. Šaltu vandeniu išplaukite filtro laikiklį.

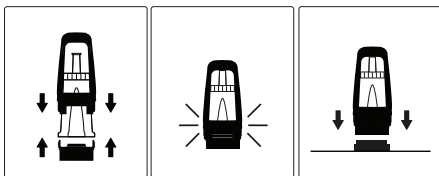

5. Įstatykite filtrą į dvi filtro laikiklio dalis. Įsitinkinkite, kad jos sujungtos.
6. Iš aparato išimkite vandens rezervuarą. Filtro laikiklio pagrindą sutapdinkite su vandens rezervuare esančiu adapteriu. Paspauskite, kad užsifiksuotų.

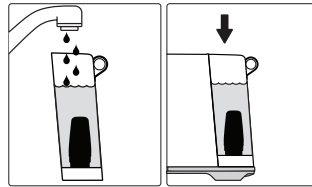

7. Vandens rezervuarą užpildykite šaltu geriamuoju vandeniu ir vėl įstatykite į aparatą, žiūrėdami, kad jis teisingai įsistatytų ir būtų vienoje linijoje su aparato užpakaline dalimi.

NAUDOJIMAS PIRMA KARTĄ

1. Išimkite vandens rezervuarą ir iki linijos MAX užpildykite geriamuoju vandeniu. Vandens rezervuarą grąžinkite į aparatą.
2. Įsitinkinkite, kad lašų padėkliukas teisingai įsistatytas į aparatą.
3. Į elektros tinklo lizdą įstatykite maitinimo laido kištuką ir įjunkite.
4. Kad aparatas pradėtų veikti, paspauskite mygtuką 1 CUP, 2 CUP arba STEAM.

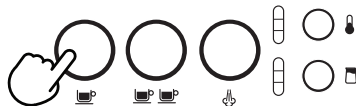

5. Paspauskite mygtuką 1 CUP ir aparatas pradės savo pirmąjį naudojimo ciklą.
6. Kai pabaigs, aparatas persijungs į parengties režimą ir pradės šviesti visos lemputės. Pirmasis ciklas yra skirtas praskalauti aparatą ir užpildyti kaitinimo sistemą.

APARATO IŠJUNGIMAS

Norėdami išjungti aparatą, vienu metu nuspauskite mygtukus 1 CUP ir STEAM.



NAUJOJO PRIETAISO NAUDOJIMAS

VANDENS REZERVUARO UŽPILDYMAS

Iš aparato iškelkite vandens rezervuarą. Nuimkite vandens rezervuaro dangtelį ir iki žymės MAX vandens rezervuarą užpildykite geriamuoju vandeniu.

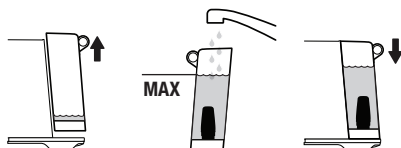

Vandens rezervuarą grąžinkite į aparatą, žiūrėdami, kad jis teisingai įsistatytų ir būtų vienoje linijoje su aparato užpakaline dalimi.

Jeigu mygtukai 1 CUP, 2 CUP ir STEAM šviečia, vandens rezervuaras įstatytas teisingai.

Aparatas aptinka žemą vandens lygį. Tada mygtukai 1 CUP, 2 CUP ir STEAM nešviečia.



Tokiu atveju į vandens rezervuarą pripilkite vandens. Kai vandens yra pakankamai, pradeda šviesti visi mygtukai ir aparatą galima naudoti.

FILTRAVIMO KREPŠELIAI

Aparato komplekte yra 1 puodelio ir 2 puodelių filtravimo krepšeliai dvigubomis sienelėmis.

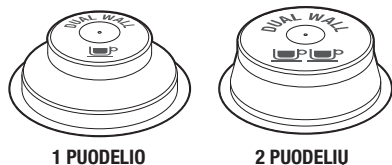

Užplikydami vieną puodelį, naudokite 1 puodelio filtravimo krepšelį, o užplikydami du puodelius arba stipresnę kavą viename puodelyje arba didelį puodelį – 2 puodelių filtravimo krepšelį.

Komplekte esančių filtravimo krepšelių paskirtis yra tokia:

1 puodelio filtravimo krepšelis = 8–10 g,

2 puodelių filtravimo krepšelis = 16–19g.

KAVOS PORCIJA IR SUPLŪKIMAS

- Į filtravimo rankenėlę įstatykite filtravimo krepšelį.
- Sumalkite pakankamai kavos, kad galėtumėte užpildyti filtravimo krepšelį.
- Kad kava tolygiai pasiskirstytų filtravimo krepšelyje, kelis kartus patapšnokite filtravimo rankenėlę.
- Kaip reikiant suplūkite plūktuvu (naudodami maždaug 15–20 kg spaudimą). Svarbiausia ne spaudimo jėga, o jos pastovumas kiekvieną kartą.

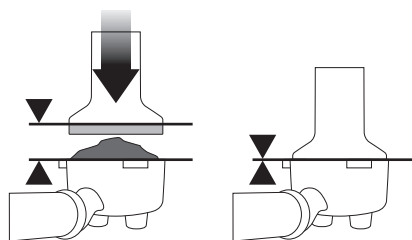

- Dozuodami, kaip orientyru naudokitės plūktuvo galvutės viršutiniu kraštu, kuris, suplūkus kavą, turi sutapti su filtravimo krepšelio viršumi.

PASTABA

Norėdami tiksliai kontroliuoti sumaltos kavos porciją, po suplūkimo panaudokite tikslaus dozavimo įrankį „Razor™“.

TIKSLUS DOZAVIMAS

Tikslaus dozavimo įrankis „Razor™“ leidžia kavos briketą sumažinti iki tokio lygio, kad būtų užtikrintas tolygus ekstrahavimas.

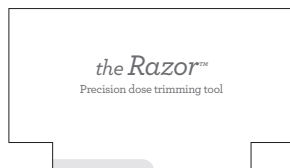

- Į kavos krepšelį taip įstatykite „Razor™“ įrankį, kad jo kraštai atsiremtų į filtravimo krepšelio briaunas.

NAUJOJO PRIETAISO NAUDOJIMAS

- Filtravimo rankenėlę laikydami kampu virš nupurtymo dėžutės, dozavimo įrankį „Razor™“ pasukinėkite pirmyn ir atgal ir taip pašalinkite maltos kavos perteklių. Dabar kavos filtras užpildytas tinkamu kavos kiekiu.

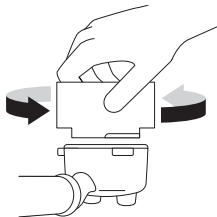

- Kad filtravimo krepšelis gerai priglustų prie galvutės, nuo jo krašto nuvalykite visą kavos perteklių.

GALVUTĖS PRAPŪTIMAS

Prieš įstatydami į galvutę filtravimo rankenėlę, paspausdami mygtuką 1 CUP, per galvutę trumpam paleiskite vandens srautą. Taip prieš ekstrahavimą bus stabilizuota temperatūra.

FILTRAVIMO RANKENĖLĖS ĮSTATYMAS

Filtravimo rankenėlę po galvute uždėkite taip, kad rankena sutaptų su padėtimi INSERT. Filtravimo rankenėlę įstatykite į galvutę ir rankeną tol sukite centro kryptimi, kol pajusite pasipriešinimą.

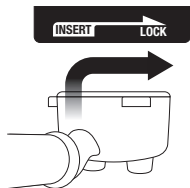

Po filtravimo rankenėlė ant lašų padėkliuko padėkite puodelį ar puodelius.

IŠ ANKSTO UŽPROGRAMUOTAS PORCIJOS DYDIS, 1 PUODELIS (1 CUP)

Vieną kartą paspauskite mygtuką 1 CUP. Rodydamas, kad buvo pasirinktas, mygtukas pradės mirksėti. Bus ekstrahuotas iš anksto nustatytas viengubo espresso kiekis, kuris lygus maždaug 30 ml. Ekstrahavęs iš anksto nustatytą kiekį, aparatas automatiškai sustos.

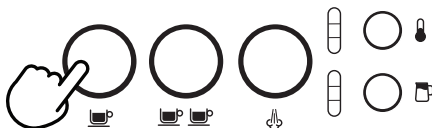

IŠ ANKSTO UŽPROGRAMUOTAS PORCIJOS DYDIS, 2 PUODELIAI (2 CUP)

Vieną kartą paspauskite mygtuką 2 CUP. Rodydamas, kad buvo pasirinktas, mygtukas pradės mirksėti. Bus ekstrahuotas iš anksto nustatytas viengubo espresso kiekis, kuris lygus maždaug 60 ml. Ekstrahavęs iš anksto nustatytą kiekį, aparatas automatiškai sustos.

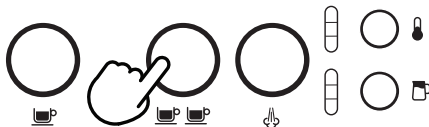

PASTABA

Jeigu, ekstrahuojant iš anksto nustatytą espresso kiekį, bus paspaustas mygtukas 1 CUP arba 2 CUP, ekstrahavimas tuojau pat nutruks.

RANKINIS PIRMINIS UŽPLIKYMAS IR PORCIJOS DYDIS

Jeigu norite tam tikrą laiko tarpą trunkančio pirminio užplikymo, paspauskite ir palaikykite mygtuką 1 CUP arba 2 CUP. Kad prasidėtų ekstrahavimas, mygtuką atleiskite. Norėdami sustabdyti ekstrahavimą, mirksintį mygtuką paspauskite dar kartą.

NAUJOJO PRIETAISO NAUDOJIMAS

PORCIJOS DYDŽIO PROGRAMAVIMAS

Paspauskite ir 2 sekundes palaikykite mygtukus 1 CUP ir 2 CUP; mygtukai pradės mirksėti.



- Kad prasidėtų ekstrahavimas, paspauskite mygtuką 1 CUP.
- Mygtuką 1 CUP paspausdami dar kartą, sustabdykite ekstrahavimą. Pakeistas tūris bus įrašytas.

Norėdami nustatyti 2 puodelių tūrį, atlikite aukščiau aprašytus veiksmus, tik ekstrahavimui pradėti ir sustabdyti naudokite mygtuką 2 CUP.

PIENO TEMPERATŪROS NUSTATYMAS

Aparatas turi tris pieno temperatūros nuostatas:

1 Šiltas

2 Idealus

3 Karštas



Įjungus espresso aparatą, nustatoma tokia pieno temperatūra, kokia buvo pasirinkta paskutinį kartą. Tol spaudinėkite mygtuką MILK TEMP, kol pradės šviesti pageidautina temperatūra.

PIENO PUTŲ NUSTATYMAS

Aparatas turi tris pieno putų nuostatas:

1 Mažai

2 Vidutiniškai

3 Daug



Įjungus espresso aparatą, nustatoma tokia pieno putų nuostata, kokia buvo pasirinkta paskutinį kartą. Tol spaudinėkite mygtuką MILK FOAM, kol pradės šviesti pageidautina putų nuostata.

PASTABA

Prieš plakant pieną, patartina trumpai prapūsti garų vamzdelį. Norėdami tai padaryti, paspausdami mygtuką STEAM, pradėkite prapūtimą, ir paspausdami dar kartą – sustabdykite.

- Pradėkite su šviežiu šaltu pienu.
- Į pieno ąsotėlį tarp minimumo ir maksimumo žymių pripilkite pieno.
- Pakelkite garų vamzdelį ir įstatykite jį pieno ąsotėly.
- Garų vamzdelį nuleiskite iki pat galo.
- Pieno ąsotėlis turi stovėti ant lašų padėkliuke esančio pieno temperatūros jutiklio ir pienas turi dengti garų vamzdelio antgalį.

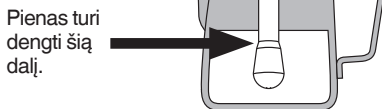
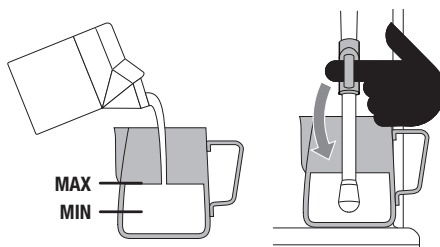

- Paspausdami mygtukus MILK TEMP ir MILK FOAM, pasirinkite pageidautinas nuostatas.
- Paspauskite mygtuką STEAM. Plakimo metu jis mirksės.
- Kai bus pasiekta pasirinkta pieno temperatūra, pieno plakimas automatiškai išsijungs.
- Kad galėtumėte paimti pieno ąsotėlį, pakelkite garų vamzdelį.
- Drėgna šluoste nuvalykite vamzdelį ir jo antgalį.
- Garų vamzdelį nuleiskite į apatinę padėtį ir jis automatiškai prasipūs.

PASTABA

Net išjungus aparatą, iš jo gali išsiveržti aukšto slėgio garai. Nepalikite vaikų be priežiūros.

NAUJOJO PRIETAISO NAUDOJIMAS

PASTABA

Kai aparatas gamina garus, gali girdėtis pumpavimo triukšmas. Tai normali operacija.

PASTABA

Pieniui plakti šiuo aparatu naudokite tik komplekte esantį nerūdijančiojo plieno ąsotėlį. Naudojant kitokias talpyklas, gali susidaryti pavojinga situacija.

RANKINIS PIENO PLAKIMAS

- Pieną plakant rankiniu būdu, automatinis pieno plakimas ir automatinis išsijungimas neveikia.
- Į pieno ąsotėlį tarp žymių MIN ir MAX pripilkite pieno.
- Pakelkite garų vamzdelį ir taip įstatykite į pieno ąsotėlį, kad antgalis atsiras 1–2 cm gylyje po pieno paviršiumi dešinėje ąsotėlio pusėje maždaug 3 valandos padėtyje.
- Kad prasidėtų plakimas, paspauskite mygtuką STEAM.



- Garo vamzdelio antgalį laikykite po pačiu pieno paviršiumi tol, kol pienas pradės sukstis laikrodžio rodyklės kryptimi ir susidarys sūkurys (verpeto efektas).
- Pieniui besisukant, lėtai nuleiskite ąsotėlį. Tai padarius, garų vamzdelis atsiras pieno paviršiuje ir pradės į pieną įterpti orą.
- Kad pienas suktysi pakankamai greitai, pieno paviršių švelniai suardykite antgaliu.
- Kad išliktų verpetas, garų vamzdelį laikykite ties paviršiumi ar truputį žemiau. Pieną plakite tol, kol gausite pakankamą putų kiekį.

- Pakeldami ąsotėlį, antgalį nuleiskite po paviršiumi, bet išlaikykite besisukantį verpetą. Kai, palietus ąsotėlį, jaučiasi, kad jis karštas, pienas yra tinkamos temperatūros (60–65 °C).



- Baigę plakti, paspauskite mygtuką STEAM.
- Garų vamzdelį ištraukite iš pieno ąsotėlio.
- Drėgna šluoste nuvalykite vamzdelį ir jo antgalį.
- Garų vamzdelį nuleiskite į apatinę padėtį ir jis automatiškai prasipūs.

GARŲ VAMZDELIO PRAPŪTIMAS

Suplakus pieną, garų vamzdelį reikia grąžinti į apatinę padėtį ir leisti automatiškai prasipūsti. To nepadarius, garų vamzdelis gali užsikisti.

Jeigu vamzdelis liks pakeltas, aparatas rodys garų vamzdelio nuleidimo įspėjimą – lemputės MILK TEMP ir MILK FOAM miksės žemyn, rodydamos, kad reikia nuleisti garų vamzdelį.

Norėdami rankiniu būdu pradėti garų vamzdelio prapūtimą, esant nuleistam garų vamzdeliui, 5 sekundėms nuspauskite mygtuką STEAM.

NAUJOJO PRIETAISO NAUDOJIMAS

EKSTRAHAVIMO PATARIMAI

Norint paruošti puikų espresą, reikia pasiekti balansą tarp saldumo, rūgštumo ir kartumo. Kavos aromatas priklauso nuo daugybės veiksnių, t. y. nuo kavos pupelių tipo, apskrudinimo laipsnio, šviežumo, malinio rupumo ar smulkumo, maltos kavos porcijos ir spaudimo ją suplūkiant.

Norėdami gauti jums geriausiai tinkantį skonį, vienu metu eksperimentuokite tik su vienu iš šių veiksnių.

TEISINGAS EKSTRAHAVIMAS



- Srautas pradeda tekėti po 8–12 sekundžių.
- Srautas teka lėtai lyg šiltas medus.
- Putelė rusvos su aukso atspalviu spalvos ir putėsių konsistencijos.
- Espresas tamsiai rudas.

PO EKSTRAHAVIMO



PAŠALINKITE PANAUDOTĄ MALINIŲ
Panaudoti maliniai suformuoja kavos „briketą“. Jei tu briketas šlapias, skaitykite skyrelį „Nepakankamas ekstrahavimas“.

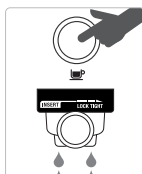

IŠSKALAUKITE FILTRAVIMO KREPŠELĮ
Kad filtravimo krepšelis neužsikisčių, jis visą laiką turi būti švarus. Iš filtravimo krepšelio pašalinkite kavą, aparate užkaisuokite filtravimo rankenėlę ir per ją paleiskite karštą vandenį.

NEPAKANKAMAS EKSTRAHAVIMAS



- Srautas pradeda tekėti po 1–7 sekundžių.
- Srautas teka greitai lyg vanduo.
- Putelė plona ir blanki.
- Espresas šviesiai rudas.
- Skonis kartus ir aštrus, silpnas ir pavandenijęs.

SPRENDIMAI

EKSPERIMENTUOKITE SU MALINIŲ

- Kad ekstrahavimas vyktų lėčiau, malinys turi būti smulkesnis.
- Porciją būtina patikrinkite su „Razor™“.

Pareguliuokite ir vėl patikrinkite



VISUOMET SUPLŪKITE IKI LINIJOS

Pareguliuokite ir vėl patikrinkite

Suplūkite, naudodami 15–20 kg spaudimą. Po suplūkimo plūktuvo metalinio antgalio viršutinis kraštas turi sutapti su filtravimo krepšelio viršumi. Panaudodami tikslaus dozavimo įrankį „Razor™“, kavos briketą sumažinkite iki tinkamo lygio.

PER STIPRUS EKSTRAHAVIMAS



- Srautas pradeda tekėti po 13 sekundžių.
- Srautas lašų pavidalo arba jo visai nėra.
- Putelė tamsi ir dėmėta.
- Espresas labai tamsiai rudas.
- Skonis kartus ir pridegęs.

SPRENDIMAI

EKSPERIMENTUOKITE SU MALINIŲ

- Kad ekstrahavimas vyktų greičiau, malinys turi būti stambesnis.
- Porciją būtina patikrinkite su „Razor™“.

Pareguliuokite ir vėl patikrinkite



VISUOMET SUPLŪKITE IKI LINIJOS

Pareguliuokite ir vėl patikrinkite

Suplūkite, naudodami 15–20 kg spaudimą. Po suplūkimo plūktuvo metalinio antgalio viršutinis kraštas turi sutapti su filtravimo krepšelio viršumi. Panaudodami tikslaus dozavimo įrankį „Razor™“, kavos briketą sumažinkite iki tinkamo lygio.

PRIEŽIŪRA IR VALYMAS



VANDENS FILTRO KEITIMAS

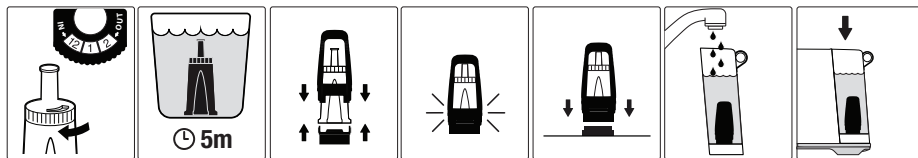

Komplekte esantis vandens filtras neleidžia daugumoje vidinių funkcinių komponentų ir ant jų susikaupti nuoviroms. Jeigu filtrą keisite kas 3 mėnesius arba perleidę 40 l vandens, sumažės poreikis iš aparato šalinti nuoviras.

++ VALYMO CIKLAS

Aparatas nustato, kada po paskutinio valymo ciklo atliekama 200 ekstrahavimų; tai rodo pakaitomis mirksintys mygtukai 1 CUP ir 2 CUP.

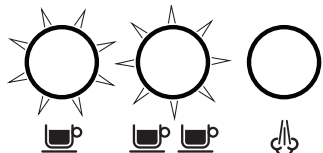

Norėdami apeiti valymo ciklą, paspauskite mygtuką STEAM. Aparatas vėl persijungs į parengties režimą, tačiau, aparatą įjungus kitą kartą, jis vėl rodytų įspėjimą dėl valymo.

1. Į filtravimo rankenėlėje esantį filtravimo krepšelį įstatykite komplekte esantį valymo diską.
2. Ant valymo disko uždėkite valymo tabletes.
3. Filtravimo rankenėlę užfiksukite galvutėje.
4. Ištuštinkite lašų padėkliuką ir įstatykite į aparatą. Po filtravimo rankenėle ir garų vamzdeliu ant lašų padėkliuko padėkite 2 l talpos indą.

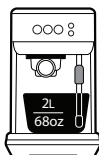

5. Į vandens rezervuarą iki žymės MAX pripilkite vandens ir jį teisingai uždėkite ant aparato.
6. Kad inicijuotumėte valymo ciklą, paspauskite ir 5 sekundes palaikykite mygtukus 1 CUP ir 2 CUP.



7. Mygtukai 1 CUP ir 2 CUP liks šviesti. Kad prasidėtų valymo ciklas, paspauskite mygtuką 1 CUP arba 2 CUP. Vykstant ciklui, lemputės pakaitomis mirksi.
8. Ciklui pasibaigus, aparatas pasiruošęs veikti parengties režimu.
9. Išimkite ir išskalaukite filtravimo rankenėlę, valymo diską, lašų padėkliuką ir rezervuarą.

☼ NUOVIŪŲ ŠALINIMAS

Naudojant reguliariai, dėl kieto vandens vidiniuose funkcinuose komponentuose ir ant jų gali susikaupti mineralai ir dėl to gali sumažėti srautas, užplikymo temperatūra, aparato galia ir suprastėti kavos skonis.

Kai iš aparato reikia pašalinti nuoviras, tai parodo 15 sekundžių pakaitomis mirksintys mygtukai 1 CUP ir STEAM bei 2 CUP. Paspaudus bet kurį iš šių mygtukų, įspėjimas išjungiamas ir aparatas persijungia į parengties režimą.

PRIEŽIŪRA IR VALYMAS

DĖMESIO!

Maitinimo laido, kištuko ar paties prietaiso nepanardinkite į vandenį ar kitą skystį. Šalinant nuoviras, negalima išimti vandens rezervuaro ar leisti jam visiškai ištuštėti.

KAIP PAŠALINTI NUOVIRAS

1. Ištuštinkite lašų padėkliuką ir vėl įstatykite į aparatą.
2. Į vandens rezervuarą iki linijos DESCALC pripilkite vandens ir į vandenį įdėkite nuovirų šalinimo priemonę.

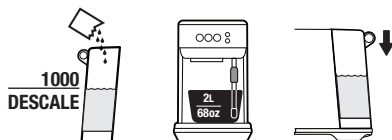

3. Po galvute ir garų vamzdeliu pakiškite 2 l talpos indą.
4. Vienu metu nuspausdami mygtukus 1 CUP ir GARAI, išjunkite aparatą ir, prieš šalindami nuoviras, leiskite jam atvėsti.



5. Kad inicijuotumėte nuovirų šalinimo režimą, esant išjungtam aparatui, vienu metu 5 sekundėm nuspauskite mygtukus 1 CUP ir STEAM.

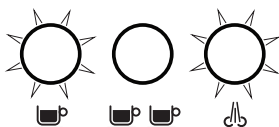

6. Rodydami, kad aparatas pasiruošęs šalinti nuoviras, mygtukai 1 CUP ir STEAM pradės šviesti.



7. Kad prasidėtų nuovirų šalinimo ciklas, paspauskite mygtuką 1 CUP arba STEAM. Šie mygtukai pakaitomis mirksės viso ciklo metu.
8. Kai nuovirų šalinimo tirpalas bus sunaudotas, nuovirų šalinimo režimas padarys pauzę. Į vandens rezervuarą iki žymės MAX pripilkite vandens ir ištuštinkite išleistam vandeniui skirtą indą bei abi dalis vėl gražinkite į aparatą.
9. Rodydami, kad aparatas pasiruošęs, pradės šviesti mygtukai 1 CUP ir STEAM. Kad būtų pratęstas nuovirų šalinimo ciklas, paspauskite mygtuką 1 CUP arba STEAM.
10. Kai nuovirų šalinimas pasibaigs, pradės pakaitomis mirksėti mygtukai 1 CUP ir STEAM. Tada aparatas persijungs į parengties režimą.

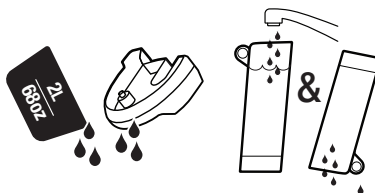

11. Išimkite ir ištuštinkite išleistam vandeniui skirtą indą. Išskalaukite lašų padėkliuką ir vandens rezervuarą ir, prieš juos gražindami į aparatą, gerai išdžiovinkite.

UŽSIKIŠĖS GARŲ VAMZDELIS

Jeigu, plakant pienu, aparatas aptinka, kad garų vamzdelis užsikišęs, jis tuojau pat nustoja veikti ir mygtukas STEAM nustoja šviesti. Įsijungia ir mirksi visos pieno temperatūros ir pieno putų lemputės. Šios lemputės mirksi tol, kol neatliekamas rankinis garų vamzdelio prapūtimas.



GARŲ VAMZDELIO VALYMAS

- Po pieno plakimo visuomet reikia išvalyti garų vamzdelį. Garų vamzdelį nušluostykite drėgna šluoste.

PRIEŽIŪRA IR VALYMAS

- Jeigu bus užsikišusių garų vamzdelio skylučių, suprastės putų gamyba. Norėdami patikrinti ir išvalyti skylutes, garų vamzdelį prapūskite rankiniu būdu.
- Jeigu garų vamzdelis lieka užsikišęs, atsukite garų vamzdelio antgalį ir valymo įrankiu išvalykite skylutes; valymo įrankis yra aparato užpakalinėje dalyje po vandens rezervuaru.

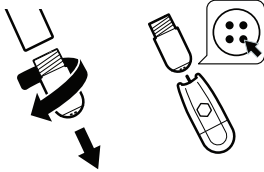

- Garų antgalį nuskalaukite ir nušluostykite švaria sausa šluoste. Vėl surinkite garų vamzdelį, ant jo užsukdami garų antgalį. Po valymo garų vamzdelį prapūskite.

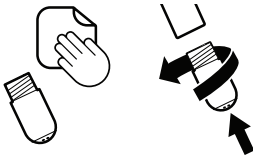

FILTRAVIMO KREPŠELIŲ IR FILTRAVIMO RANKENĖLĖS VALYMAS

- Po kiekvieno naudojimo filtravimo krepšelius ir filtravimo rankenėlę nedelsdami išskalaukite po karštu vandeniu ir taip pašalinkite visus kavos aliejų likučius.
- Jeigu filtravimo krepšelių skylutės liks užsikišę, jas pravalykite garų vamzdelio valymo įrankiu.

PURŠKIAMOJO TINKLINIO FILTRO VALYMAS

- Galvutės vidų ir purškiamąjį tinklinį filtrą reikia iššluostyti drėgna šluoste, kad juose neliktų maltos kavos kruopelių.
- Kad išskalautumėte kavos likučius, periodiškai per aparatą su uždėtai filtravimo krepšeliu ir filtravimo rankenėle (be kavos) paleiskite vandenį.
- Po kiekvieno naudojimo arba tada, kai lašų padėkliuko indikatorius išskyla per lašų padėkliuko groteles, lašų padėkliuką reikia išimti, ištuštinti ir išvalyti.
- Išimkite lašų padėkliuką su grotelėmis ir abi dalis išplaukite šiltame muiluotame vandenyje.

KORPUSO IŠORĖS VALYMAS

- Korpuso išorę nušluostykite minkštu drėgnu skudurėliu ir tada nupoliruokite minkštu sausu skudurėliu.

PASTABA

Nenaudokite jokių šveitimo priemonių, šveitimo kempinių ar šluosčių, nes jos subraižys aparato paviršius.

PASTABA

Jokių dalių ar reikmenų neplaukite indaplovėje.



DĖMESIO!

Maitinimo laido, kištuko ar paties aparato nepanardinkite į vandenį ar kitą skystį.

APARATO SAUGOJIMAS

Prieš padėdami į saugojimo vietą, aparatą išjunkite ir iš elektros tinklo lizdo ištraukite maitinimo laido kištuką. Ištuštinkite vandens rezervuarą ir lašų padėkliuką bei įsitikinkite, kad aparatas atvėsęs, švarus ir sausas. Laikykite vertikaliai.

Ant aparato nieko nedėkite.

GAMYKLINIŲ ESPRESO KIEKIŲ NUOSTATŲ GRĄŽINIMAS

1. Išjunkite aparatą, vienu metu 5 sekundėm nuspausdami mygtukus 1 CUP ir STEAM.
2. Paspauskite ir 5 sekundes palaikykite mygtukus 1 CUP ir 2 CUP. Mygtukai pradės šviesti.
3. Paspauskite mygtuką 1 CUP arba 2 CUP. 3 kartus mirktelės lemputė, rodydama, kad sugrąžinti visi pradiniai kiekiai.
4. Tada aparatas persijungs į parengties režimą.

PASTABA

Norėdami atšaukti gamyklinių nuostatų grąžinimo režimą, paspauskite bet kurį kitą mygtuką.

SUTRIKIMŲ ŠALINIMAS

PROBLEMA	GALIMOS PRIEŽASTYS	LENGVAS SPRENDIMAS
Iš galvutės neteka vanduo. Nėra karšto vandens.	• Tuščias vandens rezervuaras.	Užpildykite rezervuarą.
	• Vandens rezervuaras neįstatytas iki galo ir neužfiksuotas.	Vandens rezervuarą paspauskite žemyn iki pat galo, kad užsifiksuotų.
	• Iš aparato reikia pašalinti nuoviras.	Atlikite nuovirų šalinimo ciklą.
	• Per smulkiai sumalta kava ir (arba) filtravimo krepšelyje yra per daug kavos ir (arba) ji per daug suplūkta ir (arba) užsikisęs filtravimo krepšelis.	Žr. toliau esantį punktą „Espresas vos laša iš filtravimo rankenėlės snapelių arba visai nelaša“.
Espresas vos laša iš filtravimo rankenėlės snapelių arba visai nelaša.	• Per smulkiai sumalta kava.	Naudokite stambesnę malinį. Žr. 27 psl. esantį skyrelį „Kavos porcija ir suplūkimas“ ir 31 psl. esantį skyrelį „Ekstrahavimo patarimai“.
	• Filtravimo krepšelyje yra per daug kavos.	Sumažinkite kavos porciją. Po suplūkimo kavos porciją pakoreguokite tikslaus dozavimo įrankiu „Razor™“. Žr. 27 psl. esantį skyrelį „Kavos porcija ir suplūkimas“ ir 31 psl. esantį skyrelį „Ekstrahavimo patarimai“.
	• Per stipriai suplūkta kava.	Suplūkite, naudodami 15–20 kg spaudimą.
	• Tuščias vandens rezervuaras.	Užpildykite rezervuarą.
	• Vandens rezervuaras neįstatytas iki galo ir neužfiksuotas.	Vandens rezervuarą paspauskite žemyn iki pat galo, kad užsifiksuotų.
	• Gali būti užsikisęs filtravimo krepšelis.	Valymo įrankio gale esančiu smeigtuku atkiškite skylutę (-es).
	• Iš aparato reikia pašalinti nuoviras.	Atlikite nuovirų šalinimo ciklą.
Neišteka vanduo (aparatas kelia didelį triukšmą).	• Vandens rezervuaras yra tuščias arba vandens mažiau nei iki MIN.	Užpildykite rezervuarą.

SUTRIKIMŲ ŠALINIMAS

PROBLEMA	GALIMOS PRIEŽASTYS	LENGVAS SPRENDIMAS
Espressas teka per greitai.	• Per stambiai sumalta kava.	Naudokite truputį smulkesnį malinį. Žr. 27 psl. esantį skyrelį „Kavos porcija ir suplūkimas“ ir 31 psl. esantį skyrelį „Ekstrahavimo patarimai“.
	• Filtravimo krepšelyje yra per mažai kavos.	Padidinkite kavos porciją. Suplūkite ir tada tikslaus dozavimo įrankiu „Razor™“ pašalinkite kavos perteklių. Žr. 27 psl. esantį skyrelį „Kavos porcija ir suplūkimas“ ir 31 psl. esantį skyrelį „Ekstrahavimo patarimai“.
	• Per silpnai suplūkta kava.	Suplūkite, naudodami 15–20 kg spaudimą.
Espressas teka per filtravimo rankenėlės kraštus.	• Filtravimo rankenėlė blogai įstatyta į galvutę.	Įsitikinkite, kad filtravimo rankenėlė įstatyta iki pat galo ir pasukta tiek, kad jaustųsi pasipriešinimas.
	• Ant filtravimo krepšelio briaunos yra kavos kuopelių.	Kad galvutėje būtų užtikrintas reikiamas sandarumas, nuo filtravimo krepšelio briaunos nuvalykite kavos perteklių.
	• Filtravimo krepšelyje yra per daug kavos.	Sumažinkite kavos porciją. Žr. 27 psl. esantį skyrelį „Kavos porcija ir suplūkimas“. Po suplūkimo kavos porciją pakoreguokite tikslaus dozavimo įrankiu „Razor™“.
Nėra garų.	• Aparatas nepasiekė darbinės temperatūros.	Palaukite, kol aparatas pasiekia darbinę temperatūrą.
	• Tuščias vandens rezervuaras.	Užpildykite rezervuarą.
	• Vandens rezervuaras neįstatytas iki galo ir neužfiksuotas.	Vandens rezervuarą paspauskite žemyn iki pat galo, kad užsikisėtų.
	• Iš aparato reikia pašalinti nuoviras.	Atlikite nuovirų šalinimo ciklą.
	• Užsikisęs garų vamzdelis.	Žr. 33 psl. esantį skyrelį „Garų vamzdelio valymas“.
Ekstrahuojant espressą ar gaminant pieno putas, girdisi pulsuojuantis / pumpavimo garsas.	• Aparate normaliai veikia siurbliukas.	Jokių veiksmų imtis nereikia, nes tai normalus aparato veikimas.
	• Tuščias vandens rezervuaras.	Užpildykite rezervuarą.
	• Vandens rezervuaras neįstatytas iki galo ir neužfiksuotas.	Vandens rezervuarą paspauskite žemyn iki pat galo, kad užsikisėtų.

SUTRIKIMŲ ŠALINIMAS

PROBLEMA	GALIMOS PRIEŽASTYS	LENGVAS SPRENDIMAS
Nepakankamai karšta kava.	<ul style="list-style-type: none"> Filtravimo rankenėlė nebuvo iš anksto pašalinta. 	Filtravimo rankenėlę praskalaukite po karštu vandeniu. Gerai nusauskinkite.
Per karštas pienas.	<ul style="list-style-type: none"> Netinkama šotėlio padėtis. 	Įsitikinkite, kad šotėlis teisingai uždėtas ant jutiklio. Pereguliuokite pieno temperatūros nuostatą.
Nėra kavos putelės.	<ul style="list-style-type: none"> Per silpnai suplūkta kava. 	Suplūkite, naudodami 15–20 kg spaudimą.
	<ul style="list-style-type: none"> Per stambiai sumalta kava. 	Naudokite truputį smulkesnį malinį. Žr. 27 psl. esantį skyrelį „Kavos porcija ir suplūkimas“ ir 31 psl. esantį skyrelį „Ekstrahavimo patarimai“.
	<ul style="list-style-type: none"> Kavos pupelės ar malta kava nėra šviežios. 	Malimui naudokite šviežiai skrudintas kavos pupeles su nurodyta „skrudinimo data“ ir suvartokite per 5–20 dienų nuo tos datos. Jeigu naudojate iš anksto sumaltą kavą, ją sunaudokite per savaitę.
	<ul style="list-style-type: none"> Gali būti užsikisęs filtravimo krepšelis. 	Valymo įrankio gale esančiu smeigtuku atkiškite skylutę (-es).
Nuteka vanduo.	<ul style="list-style-type: none"> Automatinio prapūtimo funkcija. Tuojau pat po garų funkcijos, aparatas į lašų padėkliuką išpurkš vandenį. Tai užtikrina optimalią kaitinimo spiralės temperatūrą. 	Kai yra įsijungęs indikatorius, patikrinkite, ar lašų padėkliukas tvirtai įstatytas ir tuščias.
	<ul style="list-style-type: none"> Vandens rezervuaras neįstatytas iki galo ir neužfiksuotas. 	Vandens rezervuarą paspauskite žemyn iki pat galo, kad užsikisėtų.
Aparatas įjungtas, bet neveikia.	<ul style="list-style-type: none"> Gali būti, kad dėl siurblio perkaitimo suveikė šiluminis saugiklis. 	Vienu metu 5 sekundėm nuspausdami mygtukus 1 CUP ir STEAM, išjunkite aparatą ir tada jį atjunkite nuo elektros tinklo. Leiskite atvėsti maždaug 30–60 minučių. Jeigu problema išlieka, kreipkitės į „Sage“ pagalbos padalinį.
Į puodelį priteka per daug arba per mažai espresso.	<ul style="list-style-type: none"> Reikia pakoreguoti malinio dydžio ir (arba) malinio rupumo ir (arba) porcijos tūrio nuostatas. 	Pakoreguokite malinio dydžio ir (arba) malinio rupumo nuostatas. Žr. 27 psl. esantį skyrelį „Kavos porcija ir suplūkimas“ ir 31 psl. esantį skyrelį „Ekstrahavimo patarimai“.

- 38 Sage® peab kõige olulisemaks ohutust
- 42 Seadme tundmaõppimine
- 44 Seadme kasutamine
- 50 Hooldustööd ja puhastamine
- 53 Veaotsing

SAGE® PEAB KÕIGE OLULISEMAKS OHUTUST

Sage® töötajad on väga ohuteadlikud. Oma seadmete disainimisel ja tootmisel peame ennekõike silmas teie turvalisust. Palume teil siiski elektriseadmete kasutamisel teatud määral ettevaatlik olla ning järgida alltoodud ettevaatusabinõusid.

OLULISED OHUTUSJUHISED

ELEKTRISEADMETE KASUTAMISEL

- Brošüüri täisteksti leiate aadressilt sageappliances.com.

- Enne esimest kasutuskorda kontrollige, et vooluvõrge pingele vastaks seadme all asuval andmeplaadil toodud pingele.
- Eemaldage kõik pakkematerjalid ja kõrvaldage need kasutuselt keskkonnale ohutult.
- Eemaldage seadme voolupistikute kaitsekate ning visake see ära. Lapsed võivad selle alla neelata ja lämbuda.
- Seade on mõeldud kasutamiseks ainult kodumajapidamises. Kasutage seadet ainult sihtotstarbeliselt. Ärge kasutage seadet liikuvates sõidukites või veesõidukites. Seade ei sobi kasutamiseks välistingimustes. Väärkasutus võib põhjustada vigastusi.
- Kerige toitejuhe enne kasutamist täielikult lahti.
- Asetage seade stabiilsele, kuumakindlale, ühetasasele, kuivale pinnale, servast eemale. Ärge kasutage seadet kuumusallikate nagu pliidiplaat, ahi või gaasipliit peal ega lähedal.
- Ärge laske juhtmel vabalt laua või leti servalt alla rippuda, kuumade pindadega kokku puutuda või keerdu minna.

ME PEAME KÕIGE OLULISEMAKS OHUTUST

- Ärge jätke töötavat seadet järelevalveta.
- Elektrilöögi ohu vältimiseks ärge pange toitejuhet, pistikut ega seadet vette ega muusse vedelikku.
- Enne puhastamist, kohalt liigutamist või hoiule panekut veenduge, et seade on välja lülitatud ja pistik on seinapistikupesast välja tõmmatud ning laske seadmel jahtuda.
- Kui seadet ei kasutata, lülitage see alati välja ja tõmmake pistik seinapistikupesast välja.
- Kontrollige toitejuhet, pistikut ja seadet regulaarselt kahjustuste suhtes. Kahjustuste avastamisel lõpetage seadme kasutamine kohe ja toimetage seade ülevaatamiseks, asendamiseks või remondiks lähimasse volitatud Sage'i teeninduskeskusesse.
- Hoidke seade ja selle tarvikud puhtad. Järgige selles kasutusjuhendis toodud puhastusjuhiseid. Kõik toimingud, mida selles kasutusjuhendis kirjeldatud ei ole, peab läbi viima selleks volitatud Sage® teeninduskeskus.
- Ärge lubage lastel seadmega mängida.
- Alla 8-aastased lapsed ei tohi seadet puhastada ega selle hooldustöid teha. Vanemad kui 8-aastased lapsed tohivad seadet puhastada ja hooldustöid teha ainult järelevalve all.
- Hoidke seade ja selle toitejuhe alla 8-aastastele lastele kättesaamatult.
- Täiendava kaitse tagamiseks elektriseadmete kasutamisel on soovitatav paigaldada ohutuslüli, mille rakendumisvool ei ületa 30 mA. Küsige nõu elektrikult.
- Kasutage ainult seadmega kaasasolevaid tarvikuid.
- Ärge kasutage seadet viisil, mida selles kasutusjuhendis kirjeldatud ei ole.
- Ärge liigutage töötavat seadet kohalt.
- Ärge puudutage kuumi pindu. Enne seadme kohalt liigutamist või osade puhastamist laske seadmel jahtuda.

- Lapsed (vähemalt 8-aastased) ja isikud, kelle füüsilised, sensoorsed või vaimsed võimed on piiratud või kellel puuduvad piisavad kogemused või teadmised seadme kasutamiseks, tohivad seadet kasutada järelevalve all või juhul, kui neile on antud juhiseid seadme kasutamiseks ja nad mõistavad sellega seonduvaid ohtusid.
- Täitke veeanum ainult kraaniveega. Ärge kasutage muud vedelikku.
- Ärge kasutage tühja veeanumaga seadet.
- Enne seadme kasutamist veenduge, et portafilter on kindlalt sisestatud ja tõmbamiskambri külge kinnitatud.
- Ärge kunagi eemaldage töötavalt seadmelt portafiltrit, sest seade on surve all.
- Seadme peale tohib panna ainult tasse, et neid soojendada.
- Kuumutuselement püsib mõnda aega kuum ka pärast seadme kasutamist.

MUDELI SES500 KASUTUSJUHISED

- Seade on mõeldud kasutamiseks ainult kodumajapidamises. Kasutage seadet ainult ettenähtud eesmärgil. Ärge kasutage seadet liikuvates sõidukites või veesõidukites. Seade ei sobi kasutamiseks välistingimustes. Väärkasutus võib põhjustada vigastusi.
- Seadme:
 - järelevalveta jätmisel
 - puhastamisel
 - kohalt liigutamisel
 - lahti võtmisel või
 - hoiustamise ajakslülitage seade alati välja, vajutades üheaegselt nuppe 1 CUP ja STEAM. Tõmmake seadme pistik seinapistikupesast välja.
- Enne esimest kasutuskorda kontrollige, et seade oleks nõuetekohaselt kokku pandud.
- Ärge kasutage seadet köögikapi sees.
- Ärge kasutage seadmes muud vedelikku kui külma joogivett. Me ei soovita kasutada filtreeritud, demineraliseeritud ega destilleeritud vett, sest see võib joogi maitset ja espressomasina tööd mõjutada.

ME PEAME KÕIGE OLULISEMAKS OHUTUST

- Enne seadme kasutamist veenduge, et portafiltri on kindlalt sisestatud ja filtri seadise külge kinnitatud. Ärge kunagi eemaldage töötava seadme portafiltrit.
- Ärge jätke töötavat seadet järelevalveta.
- Ärge puudutage kuumi pindu. Enne seadme kohalt liigutamist või osade puhastamist laske seadmel jahtuda.
- Olge seadme käsitsemisel ettevaatlik, sest selle metallpinnad lähevad seadme töötamise ajal kuumaks.
- Olge katlakivi eemaldamise funktsiooni kasutamisel ettevaatlik, sest seadmest võib tulla kuumat auru. Enne katlakivi eemaldamist kontrollige, et tilgaa-lus oleks seadmesse sisestatud. Täiendavaid juhiseid vt "Hooldustööd ja puhastamine".



HOIATUS!

Ärge pange toitejuhet, pistikut ega seadet vette ega muusse vedelikku.



HOIATUS!

Väärkasutus võib põhjustada vigastusi.

JUHISED VEEFILTRI KASUTAMISEKS

- Hoidke filtrikassetti lastele kättesaamatult.
- Hoidke filtrikassette kuivas kohas originaalpakendis.
- Kaitske kassette kuumuse ja vahetu päikesevalguse eest.
- Ärge kasutage kahjustunud filtrikassette.
- Ärge avage filtrikassette.
- Kui te ei kavatse seadet pikema aja jooksul kasutada, tühjendage veeanum ja vahetage filtrikassett välja.



See sümbol näitab, et seadet ei tohi visata majapidamisjäätmete hulka.

Viige kasutuskõlbmatuks muutunud seade vastavasse kohalikku kogumispunkti või sellekohast teenust pakkuvale edasimüüjale. Lisateavet saate kohalikest omavalitsusest.



Elektrilöögi ohu vältimiseks ärge pange toitejuhet, pistikut ega seadet vette ega muusse vedelikku.

HOIDKE NEED JUHISED ALLES

SEADME TUNDMAÕPPIMINE

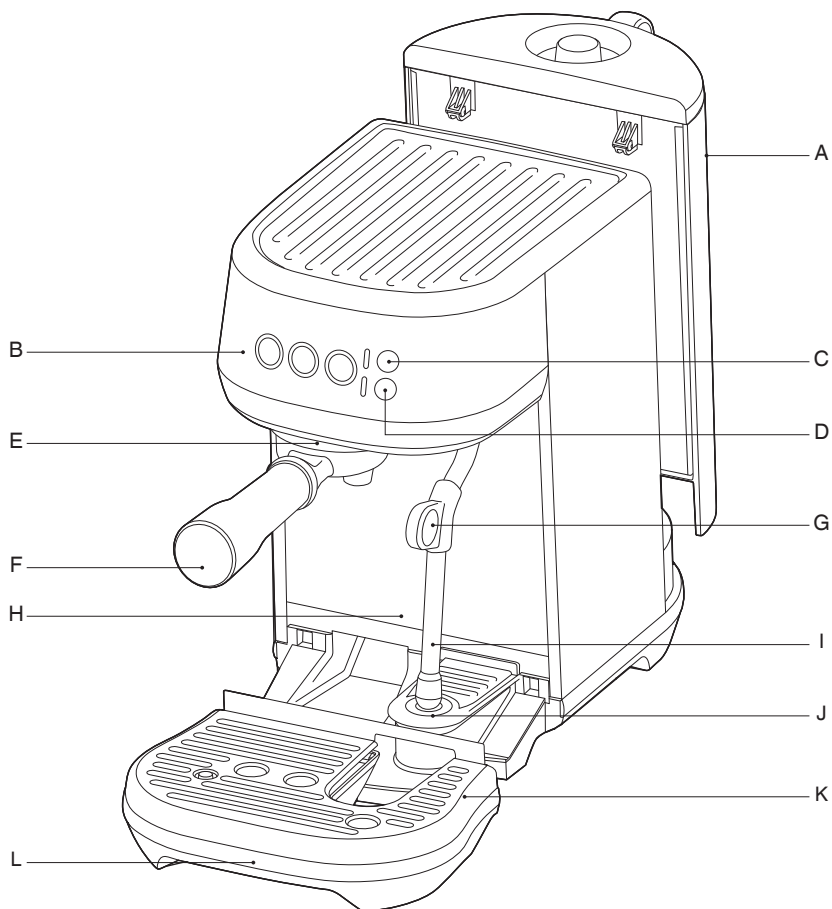

- A. 1,9-liitrine eemaldatav veeanum
- B. Juhtpaneel koos nuppudega 1 CUP (üks tassitäis), 2 CUP (kaks tassitait) ja STEAM (aur), eelseadistatud joogi kogustega või programmeeritavate valmistusaegade ja mahtudega
- C. MILK TEMP (piima temperatuuri) seadistused Valikus on soe, ideaalne ja kuum
- D. MILK FOAM (piimavahu) seadistused Valikus on väike, keskmine ja suur
- E. Filtri seadis
- F. 54 mm roostevabast terasest portafilter
- G. Auruotsaku käepide
- H. Eriti kõrge tassikõrgus kohvikruuside jaoks
- I. Auruotsak automaatse piima töötlemise funktsiooniga
- J. Piimakannu temperatuuri sensor
- K. Eemaldatav tilgaaluse rest
- L. Eemaldatav tilgaalus koos täitumisnäidikuga

SEADME TUNDMAÕPPIMINE

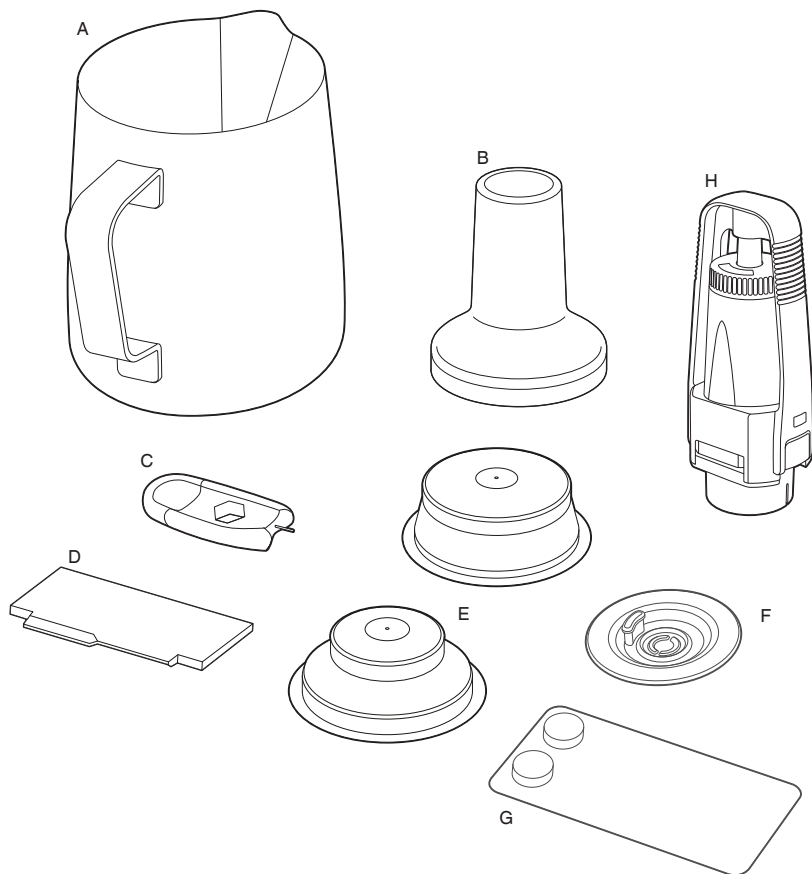

TARVIKUD

- A. Roostevabast terasest piimakann
MIN ja MAX märgistustega
- B. 54 mm pressija
- C. Aurotsaku puhastustööriist
- D. Täpse doseerimiskoguse reguleerimise
tööriist Razor™
- E. Kaheseinalised filtrikorvid
(1 ja 2 tassitäie joogi valmistamiseks)
- F. Puhastusketas
- G. Espresso masina puhastustabletid
- H. Veefiltri hoidik ja filter

CE Tehniline teave
220–240V ~50–60Hz 1300–1600W

SEADME KASUTAMINE

ENNE ESIMEST KASUTUSKORDA

Seadme ettevalmistamine

Eemaldage espressomasinalt kõik etiketid ja pakkematerjalid ning visake need ära. Enne pakkematerjalide äraviskamist kontrollige, et olete kõik seadme osad ja tarvikud välja võtnud.

Puhastage tilgaalus, tilgaaluse rest, portafilter, filtrikorvid ja piimakann enne kasutamist sooja vee ja õrnatoimelise nõudepesuvahendiga. Loputage hoolikalt ja kuivatage enne kasutamist.



VEEFILTRI PAIGALDAMINE

1. Võtke veefilter ja veefiltrid hoidik pakendist välja.
2. Seadistage vahetamise meeldetuletus järgmise kuu peale. Soovitame vahetada filtrit iga kolme kuu järel.

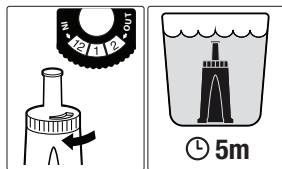

3. Leotage filtrit umbes viis minutit külmas vees.
4. Peske filtrihoidikut külma veega.

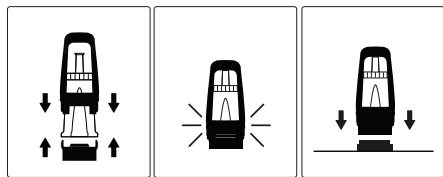

5. Pange filter filtrihoidiku kahe osa sisse. Veenduge, et need on ühendatud
6. Võtke veeanum seadmest välja. Pange filtrihoidiku põhi kohakuti veeanumas asuva kinnituseadisega. Lükake hoidikut allapoole, nii et see lukustub.

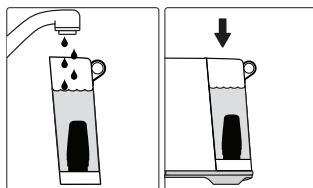

7. Täitke veeanum külma joogiveega ja pange veeanum seadmesse tagasi, nii et see jääb õigesti oma kohale ja on vabalt liikudes vastu seadme tagakülge.

ESIMENE KASUTUSKORD

1. Eemaldage veeanum ja täitke see kuni märgistuseni MAX joogiveega. Pange veeanum seadmesse tagasi.
2. Veenduge, et tilgaalus on õigesti sisestatud.
3. Ühendage seadme pistik pistikupesaga ja lülitage seade sisse.
4. Seadme sisse lülitamiseks vajutage kas nuppu 1 CUP, 2 CUP või STEAM.



5. Nuppu 1 CUP vajutades käivitub seadme esimene kasutustsükkel.
6. Kui see on lõppenud, läheb seade kasutusrežiimi ja kõik tuled hakkavad põlema. Esimese kasutustsükli käigus seade loputatakse ja valmistatakse ette kuumutussüsteem.

MASINA VÄLJA LÜLITAMINE

Masina välja lülitamiseks vajutage üheaegselt nuppu 1 CUP ja STEAM.

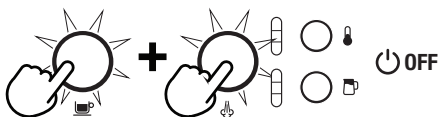

SEADME KASUTAMINE



VEEANUMA TÄITMINE

Tõstke veeanum seadmest välja. Võtke veeanumalt kaas pealt ja lisage anumasse joogivett kuni märgistuseni MAX.

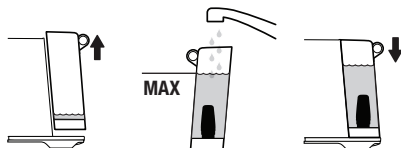

Pange veeanum seadmesse tagasi, nii et see jääb õigesti oma kohale ja on vabalt liikudes vastu seadme tagakülge.

Kui nupud 1 CUP, 2 CUP ja STEAM põlevad, on veeanum õigesti paigaldatud.

Seade tuvastab, kui veeanumas on liiga vähe vett. Sel juhul nupud 1 CUP, 2 CUP ja STEAM ei põle.

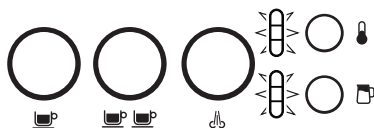

Sel juhul tuleb veeanumasse vett lisada. Kohe kui veeanumas on piisavalt vett, hakkavad kõik nupud põlema ja seade on kasutusvalmis.

FILTRIKORVID

Masinal on kaheseinalised filtrikorvid ühe ja kahe tassitäie joogi valmistamiseks.

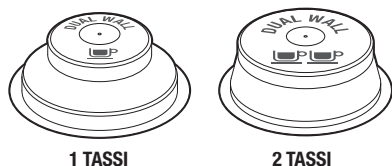

1 TASSI

2 TASSI

Kasutage ühele tassile mõeldud filtrikorvi, kui soovitate valmistada ühe tassitäie jooki, ja kahele tassile mõeldud filtrikorvi, kui soovitate valmistada kaks tassitait jooki, ühe tassitäie kangemat jooki või kruusitäie jooki.

Kaasasolevad filtrikorvid on mõeldud järgmistele kogustele:

1 tassi filtrikorb = 8-10 g

2 tassi filtrikorb = 16-19 g

KOHVI DOSEERIMINE JA PRESSIMINE

- Sisestage filtrikorb portafiltrisse.
- Jahvatage piisavalt kohvi, nii et filtrikorb oleks täis.
- Koputage portafiltrit mitu korda, et kohv filtrikorvis ühtlaselt jaotuks.
- Pressige kohvi tugevasti (kasutades 15-20 kg survet). Oluline ei ole mitte surve tugevus, vaid see, et rakendatakse ühtlast survet.

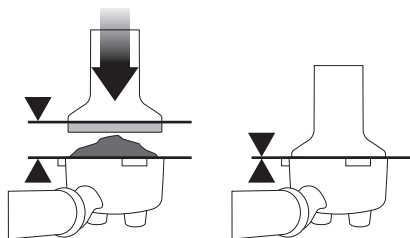

- Pressija katte ülemine serv peab PÄRAST kohvi pressimist olema ühetasane filtrikorvi ülemise servaga.

MÄRKUS

Kasutage täpse doseerimise tööriista Razor™, et kontrollida jahvatatud kohvi kogust PÄRAST pressimist.

DOSEERIMISKOGUSE REGULEERIMINE

- Täpse doseerimiskoguse reguleerimise tööriist Razor™ võimaldab reguleerida jahvatatud kohvi koguse tõmbamiseks vajalikule tasemele.

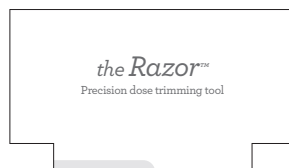

- Paigaldage Razor™ filtrikorvi, nii et selle servad toetuvad filtrikorvi servale.

SEADME KASUTAMINE

- Keerake Razor™ edasi ja tagasi, hoides portafiltrit samal ajal nurga all üle aluse, et liigne jahvatatud kohv sealt eemaldada. Kohvifiltris on seejärel õige kogus kohvi.

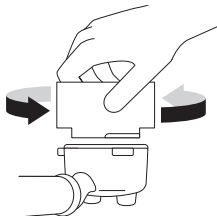

- Pühkige kohvijäägid filtrikorvi äärelt ära. Nii tagate filtri seadise tiheda sulgemise.

FILTRI SEADISE PUHASTAMINE

Enne portafiltrit paigaldamist filtri seadisesse laske läbi filtri seadise veidi vett, vajutades nuppu 1 CUP. See stabiliseerib temperatuuri enne kohvi valmistamist.

PORTAFILTRI PAIGALDAMINE

Asetage portafilter filtri seadise alla, nii et käepide on kohakuti märgistusega INSERT. Sisestage portafilter filtri seadisesse ja pöörake käepidet seadme keskosa suunas, kuni tunnete vastusurvet.

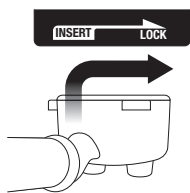

Pange tass/tassid tilgaalusele portafiltrit alla.

EELNEVALT PROGRAMMEERITUD JOOGI VÄLJAVALAMISE MAHT – 1 TASS

Vajutage üks kord nuppu 1 CUP. Nupp hakkab vilkuma. Valmistatakse eelnevalt seadistatud

tavaline kogus espressot (ligikaudu 30 ml). Kui espresso on valmis, lülitub seade automaatselt välja.

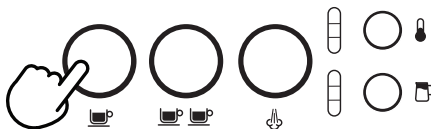

EELNEVALT PROGRAMMEERITUD JOOGI VÄLJAVALAMISE MAHT – 2 TASSI

Vajutage üks kord nuppu 2 CUP. Nupp hakkab vilkuma. Valmistatakse eelnevalt seadistatud tavaline kogus espressot (ligikaudu 60 ml). Kui espresso on valmis, lülitub seade automaatselt välja.

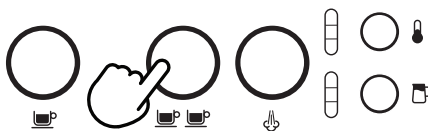

MÄRKUS

Kui programmeeritud espresso valmistamise ajal vajutatakse nuppu 1 CUP või 2 CUP, siis lõpetatakse espresso valmistamine kohe.

EELTÖMBAMINE JA JOOGI KOGUSE VALIMINE KÄSITSI

Soovitud eeltömbamisaja valimiseks hoidke nuppu 1 CUP või 2 CUP all. Espresso valmistamise alustamiseks laske nupp lahti. Espresso valmistamise lõpetamiseks vajutage vilkuvat nuppu uuesti.

SEADME KASUTAMINE

JOOGI KOGUSE REGULEERIMINE

Vajutage nupud 1 CUP ja 2 CUP kaheks sekundiks alla. Nuppude tuled süttivad ja hakkavad vilkuma.



Ühe tassitäie koguse seadistamiseks:

- Espresso valmistamise alustamiseks vajutage nuppu 1 CUP.
- Valmistamise lõpetamiseks vajutage uuesti nuppu 1 CUP. Muudetud joogi kogus salvestatakse.

Kahe tassitäie koguse seadistamiseks järgige allpool toodud samme, kuid valige espresso valmistamise alustamiseks ja lõpetamiseks nupp 2 CUP.

PIIMA TEMPERAATUURI SEADISTAMINE

Seadmel on kolm piima temperatuuri seadistust:

1 Soe

2 Ideaalne

3 Kuum



Seadme sisselülitamisel seadistatakse piima temperatuur vaikimisi viimati valitud seadistusele. Vajutage nuppu MILK TEMP, kuni soovitud temperatuuri nupp hakkab põlema.

PIIMAVAHU SEADISTAMINE

Seadmel on kolm piimavahu seadistust:

1 Väike

2 Keskmine

3 Suur



Seadme sisselülitamisel seadistatakse piimavahu seadistus vaikimisi viimati valitud seadistusele. Vajutage nuppu MILK FOAM, kuni soovitud temperatuuri nupp hakkab põlema.

- Kasutage alati värsket külma piima.
- Täitke piimakann alati märgistuste MIN ja MAX vahemikus.
- Tõstke auruotsak üles ja pange see piimakannu sisse.
- Laske auruotsak alla, nii et see oleks täielikult all.
- Piimakann peab olema tilgaalusel asuval piima temperatuuri sensoril ja piim peab katma auruotsaku tihendi.

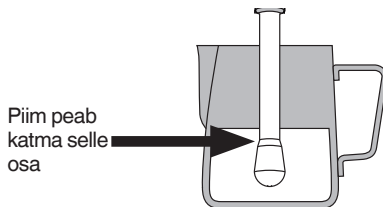
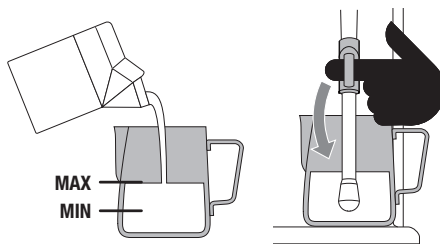

- Soovitud seadistuste valimiseks vajutage nuppu MILK TEMP ja MILK FOAM.
- Vajutage nuppu STEAM. Nupp vilgub piima töötlemise ajal.
- Kui piima soovitud temperatuur on saavutatud, lõpeb piima töötlemine automaatselt.
- Tõstke auruotsak üles ja võtke piimakann ära.
- Pühkige auruotsakut ja selle otsa puhta niiske lapiga.
- Langetage auruotsak allapoole ja see hakkab end automaatselt ise puhastama.

MÄRKUS

Enne piima töötlemist on soovitatav auruotsakut korraks puhastada. Puhastamise alustamiseks ja lõpetamiseks vajutage nuppu STEAM.

MÄRKUS

Isegi juhul, kui seade on välja lülitatud, võib sellest eralduda surve all olevat auru. Tagage seadme lähedal viibivate laste järelevalve.

SEADME KASUTAMINE

MÄRKUS

Auru tootmise ajal kostab seadme pumpamise heli. See on tavapärane.

MÄRKUS

Kasutage piima vahustamiseks ainult seadmega kaasasolevat roostevabast terasest kannu. Muude anumate kasutamine võib tekitada ohtliku olukorra.

PIIMA VAHUSTAMINE KÄSIREŽIIMIS

- Piima käsirežiimis töötlemise ajal on automaatne piima töötlemine ja automaatne väljalülitus keelatud.
- Täitke piimakann märgistuste MIN ja MAX vahemikus.
- Tõstke aurutsak üles ja sisestage see piimakannu, nii et aurutsaku ots on 1-2 cm kaugusel piima pealispinnast. Sulgege kannu parempoolne külg kella kolme asendis.
- Piima töötlemise alustamiseks vajutage aurunuppu STEAM.



- Hoidke aurutsaku otsa piima pealispinna all, kuni piim keerleb päripäeva nagu keeris.
- Laske tassi veidi allapoole. Nii tõuseb aurutsaku ots piima pinnale ning selle kaudu hakkab piima sisenema õhk.
- Piima piisava keerlemise tagamiseks torgake sellesse otsaku otsaga auk.
- Hoidke aurutsaku ots kergelt pealispinna all, jätkates keerise moodustamist. Töödelge piima kuni soovitud tulemuseni.

- Tõstke kannu, et aurutsaku ots piima pealispinna alla pääseks, kuid hoidke piim keerisena pöörlemas. Piim on õigel temperatuuril (60-65 °C), kui kann on katsudes kuum.



- Kui olete piima töötlemise lõpetanud, vajutage aurunuppu STEAM.
- Võtke aurutsak piimakannust välja.
- Pühkige aurutsakut ja selle otsa puhta niiske lapiga.
- Langetage aurutsak allapoole ja see hakkab end automaatselt ise puhastama.

AURUOTSAKU PUHASTAMINE

Pärast piima töötlemist tuleb aurutsak tagasi alla langetada ja sel automaatselt puhastuda lasta. Vastasel juhul võib aurutsak ummistuda.

Kui aurutsak jääb ülestõstetud asendisse, kuvatakse vastav hääreteade. MILK TEMP ja MILK FOAM põlevad allapoole suunas, mis näitab, et aurutsak tuleb allapoole lasta.

Auruotsaku puhastamiseks käsitsi laske aurutsak alla ja hoidke viis sekundit all nuppu STEAM.

SEADME KASUTAMINE

JUHISED ESPRESSO VALMISTAMISEKS

Maitsva espresso puhul on selle magusus, happelisus ja kibedus tasakaalus. Kohvi maitse sõltub paljudest teguritest nagu kohviubade liik, röstimisaste ja värskus, jahvatatud kohvi jämedus või peensus, jahvatatud kohvi doseerimiskogus ja pressimisurve.

Sobiva maitsega joogi saamiseks katsetage nende teguritega (üks korraga).

ÕIGE TÕMBAMINE

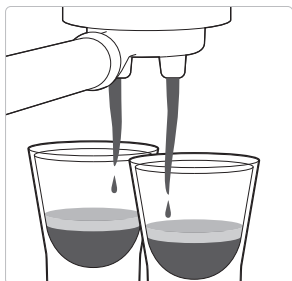

- Hakkab voolama 8-12 sekundi pärast
- Voolab aeglaselt nagu soe mesi
- Vaht on kuldpruun ja peene tekstuuriga
- Espresso on tumepruun

PÄRAST TÕMBAMIST



KOHVIPURU EEMALDAMINE
Kasutatud kohvipulbrit moodustub kohvipuru. Kui kohvipuru on märg, vt "Alatõmbamine".

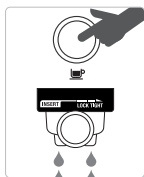

FILTRIKORVI LOPUTAMINE
Ummistuste vältimiseks hoidke filtrikorvi puhas. Ärge pange filtrikorvi jahvatatud kohvipulbrit. Lukustage portafilter seadmesse ja laske kuuma veel sellest läbi voolata.

ALATÕMBAMINE

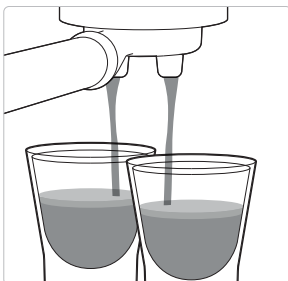

- Hakkab voolama 1-7 sekundi pärast
- Voolab kiiresti nagu vesi
- Vaht on vedel ja kahvatu
- Espresso on on kahvatupruun
- Maitseb kibedalt/teravalt, lahjalt ja vesiselt

LAHENDUSED

KATSETAGE KOHVIUBADE JAHVATAMISEGA:

- Aeglasemaks tõmbamiseks tuleb kohviomad jahvatada peenemaks.
- Kasutage doseeritud koguse kontrollimiseks tööriista Razor™.

Reguleerige ja katsetage uuesti



PRESSIGE KOHVIPULBER ALATI KUNI JOONENI

Reguleerige ja katsetage uuesti

Pressige jahvatatud kohvi (kasutades 15-20 kg survet). Pressija metallkorgi ülemine serv peab PÄRAST pressimist olema ühetasane filtrikorvi ülaosaga. Reguleerige lehter doseerimiskoguse reguleerimise tööriista Razor™ abil õigele tasemele.

ÜLETÕMBAMINE



- Hakkab voolama 13 sekundi pärast
- Tilgub või ei voola üldse
- Vaht on tume ja laiguline
- Espresso on väga tumepruun
- Maitse on kibe ja põlenuk

LAHENDUSED

KATSETAGE KOHVIUBADE JAHVATAMISEGA:

- Kiiremaks tõmbamiseks tuleb kohviomad jahvatada jämedamaks.
- Kasutage doseeritud koguse kontrollimiseks tööriista Razor™.

Reguleerige ja katsetage uuesti



PRESSIGE KOHVIPULBER ALATI KUNI JOONENI

Reguleerige ja katsetage uuesti

Pressige jahvatatud kohvi (kasutades 15-20 kg survet). Pressija metallkorgi ülemine serv peab PÄRAST pressimist olema ühetasane filtrikorvi ülaosaga. Reguleerige lehter doseerimiskoguse reguleerimise tööriista Razor™ abil õigele tasemele.

HOOLDUSTÖÖD JA PUHASTAMINE



VEEFILTRI VAHETAMINE

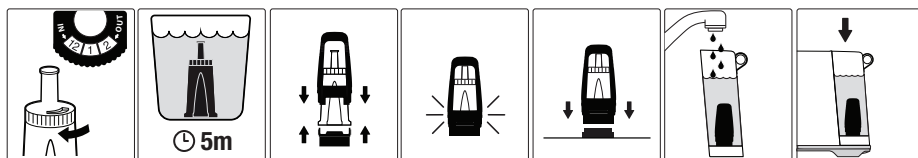

Veefilter aitab vähendada katlakivi teket. Kui vahetate veefiltrit iga kolme kuu või 40 liitri vee tagant, siis ei ole vaja seadet nii tihti katlakivist puhastada.

+ + PUHASTUSTSÜKKEL

Seade tuvastab, kui seda on pärast viimast puhastussükli 200 korda joogi valmistamiseks kasutatud. Nupud 1 CUP ja 2 CUP hakkavad vaheldumisi vilkuma.

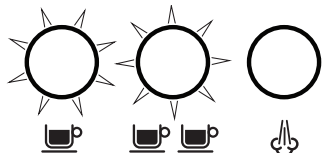

Puhastussükli vahelejätmiseks vajutage aurunuppu STEAM. Seade läheb tagasi kasutusrežiimi, kuid puhastuse hoiatusteadet kuvatakse seadme järgmisel sisselülitamiskorral uuesti.

1. Sisestage kaasasolev puhastusketas portafiltris asuvasse filtrikorvi.
2. Pange puhastustablett puhastusketta peale.
3. Fikseerige portafilter filtri seadisesse.
4. Tühjendage tilgaalus ja pange see seadmesse tagasi. Pange portafiltri alla 2-liitrine anum ja asetage auruotsak tilgaalusele.

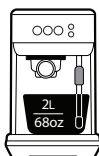

5. Täitke veeanum kuni märgistuseni MAX ja pange see õigesti seadmesse oma kohale tagasi.
6. Puhastusrežiimi sisenemiseks vajutage nupud 1 CUP ja 2 CUP viieks sekundiks alla.



7. Nupud 1 CUP ja 2 CUP jäävad põlema. Puhastussükli käivitamiseks vajutage kas nuppu 1 CUP või 2 CUP. Tsükli ajal vilguvad tuled vaheldumisi.
8. Tsükli lõppedes läheb seade kasutusrežiimi.
9. Eemaldage ja loputage portafilter, puhastusketas, tilgaalus ja anum.

☹️ KATLAKIVI EEMALDAMINE

Regulaarsel kasutamisel võib kare vesi põhjustada lubjajääkide ladestumise seadme sisemistele osadele, vähendades nii veevoolu, tõmbamistemperatuuri ja seadme tõovõimsust ning mõjutades espresso maitset.

Seadet on vaja katlakivist puhastada, kui nupp 1 CUP ja STEAM ning 2 CUP vilguvad vaheldumisi 15 sekundi jooksul. Mis tahes nupu vajutamisel häireteade kaob ja seade läheb tagasi kasutusrežiimi.

HOOLDUSTÖÖD JA PUHASTAMINE

HOIATUS!

Ärge pange toitejuhet, pistikut ega seadet vette ega muusse vedelikku. Katlakivi eemaldamise ajal ei tohi veeanumat kunagi seadmest välja võtta ega täielikult tühjendada.

KATLAKIVI EEMALDAMISEKS

1. Tühjendage tilgaalus ja pange see seadmesse tagasi.
2. Täitke veeanum kuni jooneni DESCAL ja lisage vette katlakivi eemaldamise vahend.

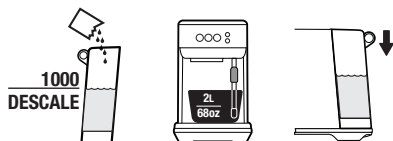

3. Pange filtri seadise ja auruotsaku alla 2-liitrine anum.
4. Lülitage seade välja, vajutades üheaegselt nuppe 1 CUP ja STEAM ning lastes seadmel enne katlakivi eemaldamise tsükli käivitamist täielikult jahtuda.



5. Katlakivi režiimi sisenemiseks vajutage üheaegselt alla nupud 1 CUP ja STEAM (seade peab olema välja lülitatud).

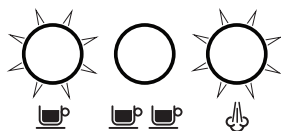

6. Nupud 1 CUP ja STEAM hakkavad põlema, mis näitab, et seade on katlakivi eemaldamiseks valmis.



7. Katlakivi eemaldamise tsükli käivitamiseks vajutage kas nuppu 1 CUP või STEAM. Need nupud vilguvad tsükli ajal vaheldumisi.
8. Kui katlakivi eemaldamise lahus on ära kasutatud, läheb katlakivi eemaldamise režiimi pausile. Täitke veeanum uuesti märgistuseni MAX ja tühjendage jääkvee anum. Seejärel pange mõlemad anumad seadmesse tagasi.
9. Kui seade on kasutusvalmis, hakkavad nupud 1 CUP ja STEAM põlema. Katlakivi eemaldamise tsükli jätkamiseks vajutage kas nuppu 1 CUP või STEAM.
10. Kui katlakivi eemaldamine on lõppenud, vilguvad nupud 1 CUP ja STEAM vaheldumisi. Seejärel läheb seade seisurežiimi.

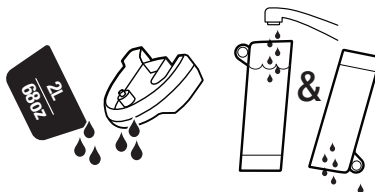

11. Eemaldage ja tühjendage jääkvee anum. Loputage ja kuivatage tilgaalus ja veeanum enne seadmesse tagasipanemist põhjalikult.

AURUOTSAK ON UMMISTUNUD

Kui auruotsak piima töötlemise ajal ummistub, jääb seade seisma ja nupu STEAM tuli kustub. Nii piima temperatuuri kui ka piimavahu nuppude tuled hakkavad põlema ja vilkuma. Tuled vilguvad seni, kuni auruotsak käsitsi puhastatakse.



AURUOTSAKU PUHASTAMINE

- Pärast piima vahustamist tuleb otsakut alati puhastada. Pühkige auruotsakut kohe niiske lapiga.

HOOLDUSTÖÖD JA PUHASTAMINE

- Kui auruotsaku avad ummistuvad, võib see mõjutada piima vahustamise tulemuslikkust. Proovige auruotsakut käsitsi puhastada.
- Kui auruotsak on ikka ummistunud, kruvige auruotsaku ots küljest ja puhastage ava puhastustööriistaga, mis asub seadme tagaküljel veeanuma all.

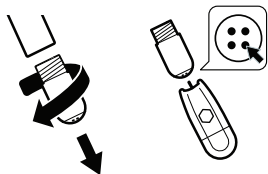

- Loputage auruotsak ja pühkige seda puhta kuiva lapiga. Pange auruotsak kokku tagasi, kruvides otsa auruotsaku külge tagasi. Puhastage otsak auruga.

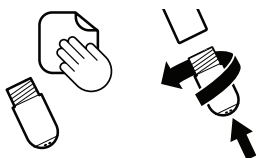

FILTRIKORVIDE JA PORTAFILTRI PUHASTAMINE

- Loputage filtrikorve ja portafiltrit kohe pärast kasutamist kuuma veega. Nii eemaldate kohvijäägid.
- Kui filtrikorvide augud on blokeeritud, torgake need läbi auruotsaku puhastustööriistaga.

PIHUSTUSSÕELA PUHASTAMINE

- Pühkige filtri seadise sisepinda ja sõela niiske lapiga, et neilt kohvijäägid eemaldada.
- Laske aeg-ajalt veel läbi seadme joosta, nii et filtrikorv ja portafilter on oma kohal, kuid seadmes ei ole kohvipulbrit. Nii uhutakse välja seadmesse jäänud kohvijäägid.

TILGAALUSE PUHASTAMINE

- Tilgaalus tuleb tühjendamiseks ja puhastamiseks eemaldada pärast igat kasutuskorda või kui tilgaaluse täitumisnäidik tõuseb läbi tilgaaluse resti.
- Eemaldage tilgaaluse rest ja peske mõlemat osa sooja seebivahuse veega.
- Välimise korpuse puhastamine
- Pühkige välimist korpust pehme niiske lapiga ja poleerige pehme kuiva lapiga.

MÄRKUS

Ärge kasutage abrasiivseid puhastusvahendeid ega nuustikuid, mis võivad masina pealispinda kriimustada.

MÄRKUS

Ühtegi seadme osa ei tohi pesta nõudepesumasinas.



HOIATUS!

Ärge pange toitejuhet, pistikut ega seadet vette ega muusse vedelikku.

SEADME HOIULEPANEK

Lülitage seade välja ja tõmmake pistik seinapistikupesast välja. Tühjendage veeanum ja tilgaalus ning veenduge, et seade on jahtunud, puhas ja kuiv. Pange seade hoiule püstiasendisse.

Ärge asetage midagi seadme peale.

ESPRESSO KOGUSE ALGSEADISTAMINE TEHASESEADISTUSTELE

1. Lülitage seade välja, vajutades üheaegselt viieks sekundiks alla nupud 1 CUP ja STEAM.
2. Vajutage nupud 1 CUP ja 2 CUP viieks sekundiks alla. Nupud hakkavad põlema.
3. Vajutage nuppe 1 CUP ja 2 CUP. Tuli vilgub kolm korda, mis näitab, et kõik kogused on algseadistatud.
4. Seejärel läheb seade kasutusrežiimi tagasi.

MÄRKUS

Tehaseadistustele algseadistamise režiimist väljumiseks vajutage mis tahes nuppu.

VEAOTSING

PROBLEEM	VÕIMALIKUD PÕHJUSED	LIHTNE LAHENDUS
Filtri seadisest ei voola vett. Seadmest ei tule kuuma vett.	• Veeanum on tühi.	Täitke veeanum.
	• Veeanum ei ole täielikult seadmesse sisestatud ja oma kohale lukustatud.	Lükake veeanum täielikult alla, nii et see lukustub oma kohale.
	• Seadet on vaja katlakivist puhastada.	Käivitage katlakivi eemaldamise tsükkel.
	• Kohv on jahvatud liiga peenelt ja/või filtrikorvis on liiga palju kohvi ja/või kohvi on liiga palju pressitud ja/või filtrikorb on ummistunud.	• Vt altpoolt 'Espresso voolab ainult läbi portafiltri avade või ei voola üldse'.
Espresso voolab ainult läbi portafiltri avade või ei voola üldse.	• Kohviubade jahvatusaste on liiga peen.	Kasutage veidi jämedamalt jahvatatud kohvi. Vt 'Jahvatuskoguse seadistamine' lk 45 ja 'Tõmbamisjuhised' lk 49.
	• Filtrikorvis on liiga palju kohvipulbrit.	Pange filtrikorvi vähem kohvipulbrit. Reguleerige kohvipulbri kogus pärast pressimist tööriistaga Razor™. Vt 'Jahvatuskoguse seadistamine' lk 45 ja 'Tõmbamisjuhised' lk 49.
	• Kohvipulbrit on liiga tugevalt pressitud.	Pressige jahvatatud kohvipulbrit, kasutades 15-20 kg survet.
	• Veeanum on tühi.	Täitke veeanum.
	• Veeanum ei ole täielikult seadmesse sisestatud ja oma kohale lukustatud.	Lükake veeanum täielikult alla, nii et see lukustub oma kohale.
	• Filtrikorb võib olla ummistunud.	Puhastage avad puhastusseadme küljes oleva oraga.
	• Seadet on vaja katlakivist puhastada.	Käivitage katlakivi eemaldamise tsükkel.
Vesi ei voola läbi (seade teeb valjut häält).	• Veeanum on tühi või veetase on alla märgistust MIN.	Täitke veeanum.

PROBLEEM	VÕIMALIKUD PÕHJUSED	LIHTNE LAHENDUS
Espresso voolab liiga kiiresti.	<ul style="list-style-type: none"> Kasutatud on liiga jämedalt jahvatatud kohvipulbrit. 	Kasutage veidi peenemalt jahvatatud kohvipulbrit. Vt 'Jahvatuskoguse seadistamine' lk 45 ja 'Tõmbamisjuhised' lk 49.
	<ul style="list-style-type: none"> Filtrikorvis on liiga vähe kohvipulbrit. 	Pange filtrikorvi rohkem kohvipulbrit. Pressige ja kasutage seejärel tööriista Razor™, et liigne kohvipulber eemaldada. Vt 'Jahvatuskoguse seadistamine' lk 45 ja 'Tõmbamisjuhised' lk 49.
	<ul style="list-style-type: none"> Kohvipulber on liiga nõrgalt pressitud. 	Pressige jahvatatud kohvipulbrit, kasutades 15-20 kg survet.
Espresso voolab portafiltri serva mööda alla.	<ul style="list-style-type: none"> Portafilter ei ole õigesti filtri seadisesse sisestatud. 	Sisestage portafilter täielikult ja keerake seda, kuni tunnete vastupanu.
	<ul style="list-style-type: none"> Filtrikorvi äärel on jahvatatud kohvipulbrit. 	Pühkige kohvijäädid filtrikorvi äärelt ära. Nii tagate filtri seadise tiheda sulgemise.
	<ul style="list-style-type: none"> Filtrikorvis on liiga palju kohvipulbrit. 	Pange filtrikorvi vähem kohvipulbrit. Vt "Kohvi doseerimine ja pressimine" lk 45. Reguleerige kohvipulbri kogus pärast pressimist tööriistaga Razor™.
Seadest ei tule auru.	<ul style="list-style-type: none"> Seade ei ole töötemperatuuri saavutanud. 	Laske seadmel töötemperatuurini jõuda.
	<ul style="list-style-type: none"> Veeanum on tühi. 	Täitke veeanum.
	<ul style="list-style-type: none"> Veeanum ei ole täielikult seadmesse sisestatud ja oma kohale lukustatud. 	Lükake veeanum täielikult alla, nii et see lukustub oma kohale.
	<ul style="list-style-type: none"> Seadet on vaja katlakivist puhastada. 	Käivitage katlakivi eemaldamise tsükkel.
	<ul style="list-style-type: none"> Auruotsak on ummistunud. 	Vt "Auruotsaku puhastamine" lk 51.
Espresso valmistamisel või piima kuumutamisel kostub pulseeriv / pumpamise heli.	<ul style="list-style-type: none"> See on pumba tavapärase töömüra. 	Teil ei ole vaja midagi teha, sest see on tavapärase.
	<ul style="list-style-type: none"> Veeanum on tühi. 	Täitke veeanum.
	<ul style="list-style-type: none"> Veeanum ei ole täielikult seadmesse sisestatud ja oma kohale lukustatud. 	Lükake veeanum täielikult alla, nii et see lukustub oma kohale.
Kohv ei ole piisavalt kuum.	<ul style="list-style-type: none"> Portafiltrit ei soojendatud eelnevalt. 	Loputage portafiltrit kuuma vee väljalaskeava all. Kuivatage hoolikalt.

VEAOTSING

PROBLEEM	VÕIMALIKUD PÕHJUSED	LIHTNE LAHENDUS
Piim on liiga kuum.	<ul style="list-style-type: none"> Piimakann on valesti asetatud. 	Veenduge, et piimakann on õigesti sensori peale asetatud. Reguleerige piima temperatuuri seadistust.
Vaht puudub.	<ul style="list-style-type: none"> Kohvipulber on liiga nõrgalt pressitud. Kasutatud on liiga jämedalt jahvatatud kohvipulbrit. Kohvioad või jahvatatud kohvipulber ei ole värsked. Filtrikorv võib olla ummistunud. 	<p>Pressige jahvatatud kohvipulbrit, kasutades 15-20 kg survet.</p> <p>Kasutage veidi peenemalt jahvatatud kohvipulbrit. Vt 'Jahvatuskoguse seadistamine' lk 45 ja 'Tõmbamisjuhised' lk 49.</p> <p>Kasutage värskelt röstitud kohviube. Jahvatatud kohvipulber tuleb ära kasutada ühe nädala jooksul pärast jahvatamist.</p> <p>Puhastage otsaku avad puhastusseadme küljes oleva oraga.</p>
Veeleke.	<ul style="list-style-type: none"> Automaatne puhastusfunktsioon. Kohe pärast aurufunktsiooni suunab masin vee tilgaalusele. See tagab soojendussüsteemi optimaalse temperatuuri. Veeanum ei ole täielikult seadmesse sisestatud ja oma kohale lukustatud. 	<p>Kontrollige, et tilgaalus oleks kindlalt oma kohale lükatud ja tühjendatud.</p> <p>Lükake veeanum täielikult alla, nii et see lukustub oma kohale.</p>
Seade on sisse lülitatud, aga ei tööta.	<ul style="list-style-type: none"> Ülekoormuskaitse aktiveerus pumba ülekuumenemise tõttu. 	<p>Lülitage seade välja, vajutades üheaegselt viieks sekundiks alla nupud 1 CUP ja STEAM, ja tõmmake pistik seinapistikupesast välja. Laske seadmel 30-60 minutit jahtuda.</p> <p>Probleemi püsimisel pöörduge Sage'i klienditeenindusse.</p>
Tassi voolab liiga palju / liiga vähe espressot.	<ul style="list-style-type: none"> Jahvatuskogust ja/või jahvatusastet ja/või joogi kogust on vaja reguleerida. 	Reguleerige jahvatuskogust ja/või jahvatusastet. Vt 'Jahvatuskoguse seadistamine' lk 45 ja 'Tõmbamisjuhised' lk 49.

- 56 Прежде всего Sage® рекомендует подумать о безопасности
- 61 Познакомьтесь со своим новым бытовым аппаратом
- 63 Эксплуатация вашего нового бытового аппарата
- 69 Очистка и уход
- 72 Устранение неполадок

ПРЕЖДЕ ВСЕГО SAGE® РЕКОМЕНДУЕТ ПОДУМАТЬ О БЕЗОПАСНОСТИ

Компания Sage® очень заботится о безопасности. Мы разрабатываем и производим бытовые приборы, думая, прежде всего, о Вас. Мы просим Вас также проявлять осмотрительность при использовании любых электроприборов и соблюдать следующие меры предосторожности.

ВАЖНЫЕ МЕРЫ ПРЕДОСТО- РОЖНОСТИ

ДЛЯ ВСЕХ ЭЛЕКТРОПРИБОРОВ

- Полная информация доступна на сайте sageappliances.com.
- Перед тем, как приступить к использованию, убедитесь, что параметры электросети соответствуют техническим характеристикам на оборотной стороне электроприбора.
- Перед тем, как приступить к использованию извлеките прибор из упаковки и утилизируйте упаковочные материалы.
- Во избежание риска удушья для детей, утилизируйте защитный колпачок, снятый со штекерного разъема.
- Данный электроприбор предусмотрен только для бытового использования. Используйте прибор только по его целевому назначению. Не используйте во время движения автомашины и лодки. Не используйте вне помещений. Нарушение правил использования может привести к получению травмы.

БЕЗОПАСНОСТЬ ПРЕЖДЕ ВСЕГО

- Полностью размотайте шнур питания перед началом работы.
- Установите аппарат на устойчивую, термостойкую, ровную, сухую поверхность подальше от края и не эксплуатируйте на или рядом с источником тепла, таким как электроплита, духовка или конфорка.
- Не оставляйте шнур питания свешивающимся с края столешницы или стола, в контакте с горячими поверхностями или спутанным.
- Не оставляйте работающий аппарат без присмотра.
- Чтобы избежать удара электрическим током не погружайте штекерный разъем, шнур питания или аппарат в воду или другую жидкость.
- Перед проведением очистки, перемещением или хранением убедитесь, что аппарат выключен, отключен от сети и полностью остыл.
- Если аппарат не используется, всегда оставляйте аппарат в выключенном состоянии и отключенным от сети.
- Регулярно осматривайте шнур питания, штекер и сам аппарат на наличие повреждений. При обнаружении любых повреждений, незамедлительно прекратите эксплуатацию аппарата и верните весь аппарат в ближайший центр обслуживания для осмотра, замены или ремонта.
- Содержите аппарат и его комплектующие детали в чистоте. Следуйте инструкциям по очистке, содержащимся в данном руководстве. Любые операции по обслуживанию, не упомянутые в данной инструкции, должны производиться уполномоченным сервисным центром Sage®.
- Следите, чтобы дети не играли с аппаратом.
- Дети не могут производить очистку аппарата, кроме тех случаев, когда им уже исполнилось 8 лет и больше или они находятся под присмотром.
- Аппарат и шнур питания должны находиться в месте, недоступном для детей младше 8 лет.

- В целях обеспечения дополнительной безопасности рекомендуется установка предохранителя остаточного тока. Рекомендуются предохранители с номинальным рабочим током не больше 30 мА. Проконсультируйтесь у квалифицированного электрика.
- Пользуйтесь только комплектующими, входящими в комплект оборудования.
- Не пытайтесь эксплуатировать аппарат каким-либо иным способом, отличным от описанного в данной инструкции.
- Не пердвигайте аппарат во время работы.
- Не прикасайтесь к горячим поверхностям. Перед тем как переставлять или проводить очистку каких-либо деталей дайте аппарату остыть.
- Дети 8 лет и старше, а также люди с ограниченными физическими, сенсорными или психическими способностями, или с отсутствием нужного опыта и знаний, могут пользоваться аппаратом только если они находятся под присмотром или их обучили технике безопасности использования аппаратом и они осознают связанный с этим риск.
- Заливайте в емкость для воды только питьевую воду. Не используйте другую жидкость.
- Никогда не пользуйтесь аппаратом, если емкость для воды пустая.
- Перед тем, как приступить к использованию убедитесь, что портафильтр плотно и надежно установлен в заварочную головку.
- Никогда не вынимайте портафильтр во время приготовления кофе так как аппарат находится под давлением.
- Не ставьте на верхнюю площадку для нагревания ничего, кроме чашек.
- Поверхность нагревающего элемента остается теплой после использования.

БЕЗОПАСНОСТЬ ПРЕЖДЕ ВСЕГО

ОСОБЫЕ ИНСТРУКЦИИ ДЛЯ SES500

- Данный аппарат рекомендован только для бытового применения. Не используйте данный аппарат помимо его целевого назначения. Не используйте во время движения автомашины и лодки. Не используйте вне помещений. Нарушение правил использования может привести к получению травмы.
- Если аппарат нужно:
 - оставить без присмотра
 - очистить
 - переставить
 - смонтировать; или
 - оставить на хранениевсегда выключайте эспрессомашину одновременным нажатием на кнопки 1 CUP и STEAM. Выключайте и отключайте от сети.
- Перед началом использования убедитесь, что аппарат правильно собран.
- Не эксплуатируйте Bambino™ Plus в шкафу.
- Не используйте иную жидкость помимо холодной водопроводной/питьевой воды. Мы не рекомендуем использовать сильно фильтрованную, деминерализованную или дистиллированную воду, так как это может повлиять на вкус кофе и на режим работы кофемашины эспрессо.
- Перед началом экстракции убедитесь, что портафильтр точно установлен и зафиксирован в заварочной головке. Никогда не вытаскивайте портафильтр во время заваривания кофе.
- Не оставляйте работающий аппарат без присмотра.
- Не прикасайтесь к горячим поверхностям. Дайте аппарату остыть перед тем, как передвигать или проводить очистку каких-либо деталей.
- Будьте осторожны при работе с аппаратом, так как металлические поверхности могут нагреваться во время эксплуатации.

- Будьте осторожны при удалении накипи, так как может выходить горячий пар. Перед удалением накипи, убедитесь, что каплесборник установлен. Подробные инструкции даны в разделе 'Уход и очистка'.
- Не используйте поврежденные картриджи фильтров.
- Не открывайте картриджи фильтров.
- Если Вы отсутствуете продолжительное время, опорожните емкость для воды и замените картридж.



ПРЕДУПРЕЖДЕНИЕ

Не погружайте шнур питания, штекер или аппарат в воду или любую другую жидкость.



ПРЕДУПРЕЖДЕНИЕ

Неправильная эксплуатация может привести к травме.

ОСОБЫЕ ИНСТРУКЦИИ ДЛЯ ВОДЯНОГО ФИЛЬТРА

- Картридж фильтра должен храниться в недоступном для детей месте.
- Храните картриджи фильтра в сухом месте в оригинальной упаковке.
- Предохраняйте картриджи от воздействия тепла и прямых солнечных лучей.



Данный символ обозначает, что этот аппарат нельзя утилизировать вместе с обычными бытовыми отходами. Его нужно отвезти в специализированный местный центр сбора отходов или к предоставляющему такую услугу дилеру. Для получения подробной информации свяжитесь с местным городским управлением.



Во избежание удара электрическим током, не погружайте шнур питания, штекер или аппарат в воду или другую жидкость.

СОХРАНИТЕ ЭТИ ИНСТРУКЦИИ

ПОЗНАКОМЬТЕСЬ С ВАШИМ НОВЫМ АППАРАТОМ

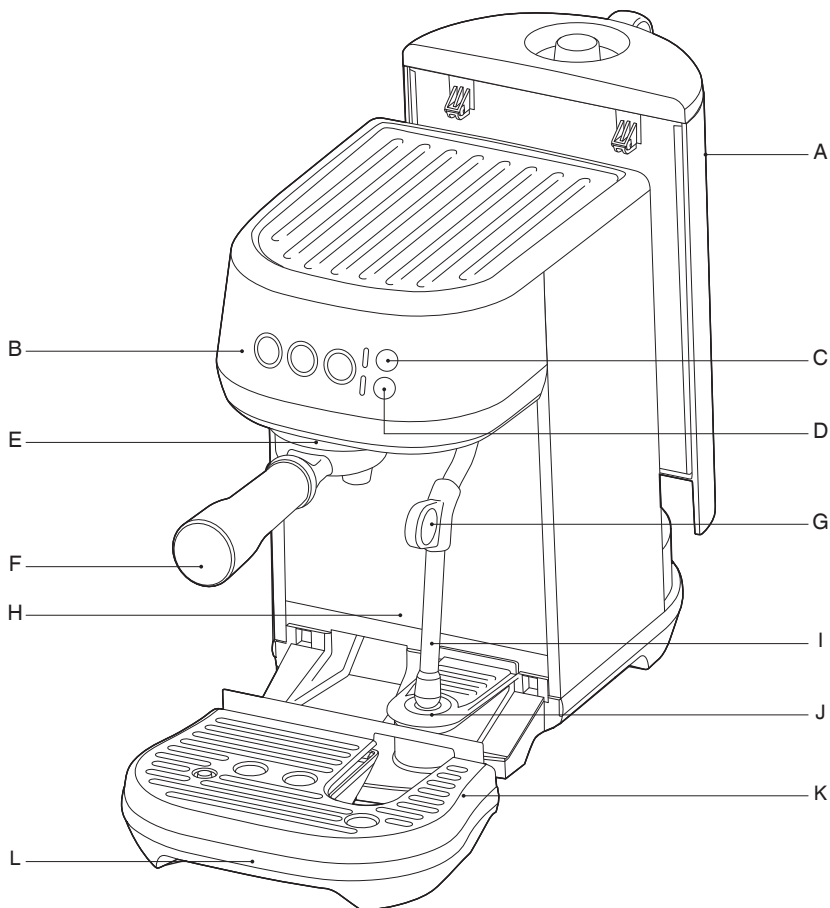

- A. Емкость для воды 1.9л
- B. Дисплей управления с кнопками 1 CUP, 2 CUP и STEAM с запрограммированным временем приготовления напитка или запрограммированными временем и объемами
- C. Настройки температуры молока MILK TEMP Выбрать между Warm, Ideal и Hot
- D. Настройки объема молочной пенки MILK FOAM Выбрать между Low, Medium и High
- E. Заварочная головка
- F. 54мм портафильтр из нержавеющей стали
- G. Держатель паровой трубки (напучинатора)
- H. Экстра высокая подставка для высоких чашек
- I. Паровая трубка (напучинатор) с автоматическим текстурированием молока
- J. Датчик температуры кружки.
- K. Съёмная решетка каплесборника
- L. Съёмный каплесборник с индикатором уровня

ПОЗНАКОМЬТЕСЬ С ВАШИМ НОВЫМ АППАРАТОМ

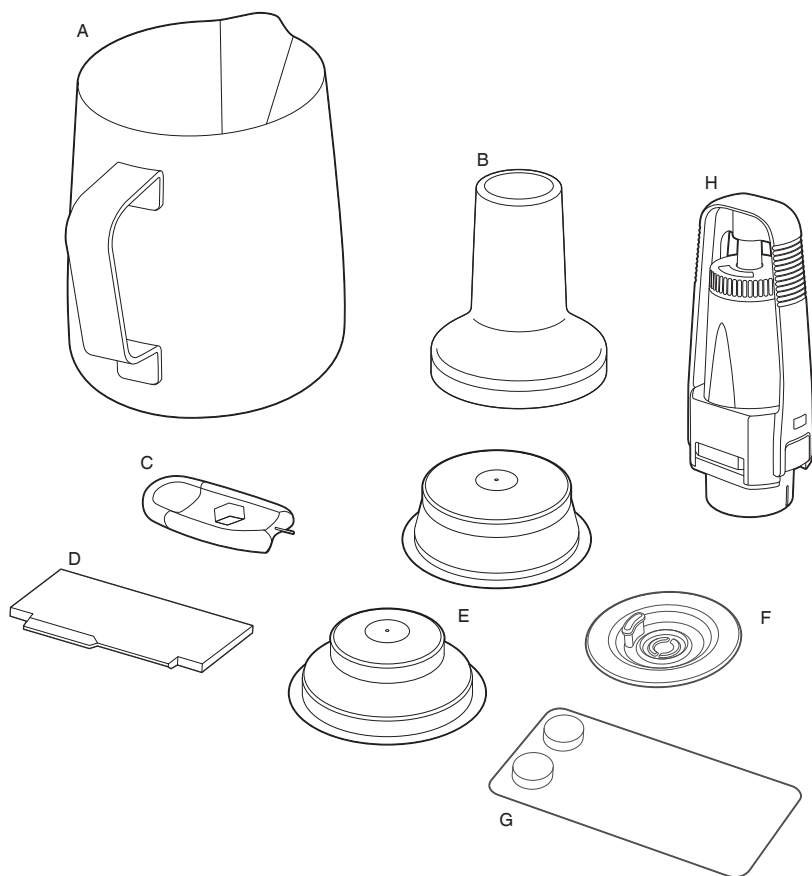

КОМПЛЕКТУЮЩИЕ

- A. Кружка из нержавеющей стали с отметками уровня MIN и MAX
- B. Темпер 54мм
- C. Инструмент для очистки парового наконечника

- D. Инструмент точной регулировки дозы Razor™
- E. Фильтр-корзины с двойной стенкой (на 1 чашку и на 2 чашки)
- F. Очищающий диск
- G. Очищающие таблетки
- H. Держатель водяного фильтра с фильтром

CE Номинальные характеристики
220–240В ~50–60Гц 1300–1600Вт

ИСПОЛЬЗОВАНИЕ ВАШЕГО НОВОГО АППАРАТА

ПЕРЕД НАЧАЛОМ ИСПОЛЬЗОВАНИЯ

Подготовка аппарата

Извлеките аппарат из упаковки, снимите и утилизируйте все этикетки и упаковочные материалы. Перед утилизацией убедитесь, что Вы извлекли все детали и комплектующие.

Помойте каплесборник, решетку каплесборника, портафильтр, корзинки фильтров и кружки теплой водой и мягким моющим средством для посуды. Хорошо сполосните и тщательно высушите перед началом использования.



УСТАНОВКА ВОДЯНОГО ФИЛЬТРА

1. Извлеките водяной фильтр и держатель водяного фильтра из упаковки.
2. Установите таймер замены на следующий месяц. Мы рекомендуем менять фильтр через каждые 3 месяца.

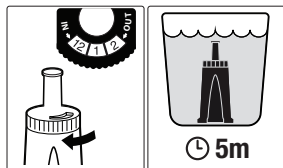

3. Погрузите фильтр в холодную воду на 5 минут.
4. Промойте держатель фильтра холодной водой.

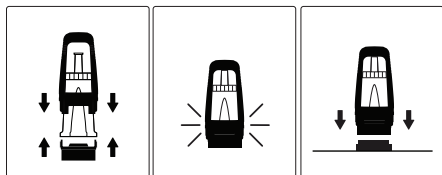

5. Зажмите фильтр между двумя элементами держателя фильтра. Убедитесь, что они соединены.
6. Извлеките емкость для воды из кофемашины. Выровняйте основание держателя фильтра и адаптер внутри емкости для воды. Прижмите, чтобы зафиксировать.

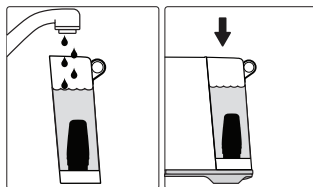

7. Заполните емкость для воды холодной питьевой водой и вставьте обратно в кофемашину, убедившись, что она правильно установлена и стоит вплотную к задней стенке кофемашины.

ПЕРВОЕ ВКЛЮЧЕНИЕ

1. Извлеките емкость для воды и заполните его питьевой водой до отметки максимального уровня MAX. Установите емкость для воды обратно в кофемашину.
2. Убедитесь, что каплесборник правильно установлен в кофемашине.
3. Вставьте штекер шнура питания в розетку и включите.
4. Нажмите на кнопки 1 CUP, 2 CUP или STEAM чтобы включить кофемашину.

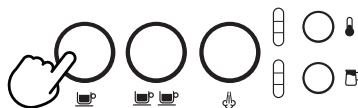

5. Нажмите на кнопку 1 CUP и кофемашина запустит цикл первого включения.
6. После завершения кофемашина перейдет в рабочий режим и зажгутся все индикаторы. Цикл первого включения промывает кофемашину и активирует систему нагрева.

ВЫКЛЮЧЕНИЕ АППАРАТА

Для того, чтобы выключить аппарат, одновременно нажмите на кнопки 1 CUP и STEAM.



ИСПОЛЬЗОВАНИЕ ВАШЕГО НОВОГО АППАРАТА



ЗАПОЛНЕНИЕ ВОДЯНОГО БАКА

Вытащите емкость для воды из кофемашины. Снимите крышку емкости для воды и долейте в емкость питьевую воду, до указанной отметки максимального уровня MAX.

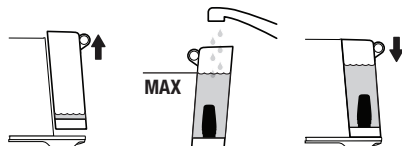

Установите емкость для воды обратно в кофемашину, убедившись, что она правильно установлена и стоит вплотную к задней стенке кофемашины.

Если кнопки 1 CUP, 2 CUP и STEAM светятся, значит, емкость для воды была установлена правильно.

Кофемашина определит снижение уровня воды. Кнопки 1 CUP, 2 CUP и STEAM не будут светиться.



Когда это произойдет, долейте воды в емкость. Как только уровень воды будет достаточным, все кнопки будут светиться, и кофемашиной можно будет пользоваться.

ФИЛЬТР-КОРЗИНЫ

В комплект кофемашины входят фильтр-корзины с двойной стенкой на 1 чашку и на 2 чашки.

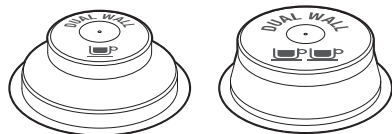

1 ЧАШКА

2 ЧАШКИ

Используйте фильтр-корзину на 1 чашку для приготовления одной чашки и фильтр-корзину на 2 чашки для приготовления 2 чашек или чашки более крепкого кофе.

Поставляемые фильтр-корзины предусмотрены для:

Фильтр-корзина на 1 чашку = 8-10г.
Фильтр-корзина на 2 чашки = 16-19г.

ДОЗА КОФЕ И ТРАМБОВКА

- Вставьте фильтр-корзину в портафильтр.
- Перемелите достаточно кофе, чтобы заполнить фильтр-корзину.
- Постучите портафильтром несколько раз, чтобы кофе равномерно распределился и заполнил фильтр-корзину.
- С помощью темперы, плотно утрамбуйте кофе (с усилием прибл. 15-20кг). Сила давления не важна настолько, насколько важно постоянное давление.

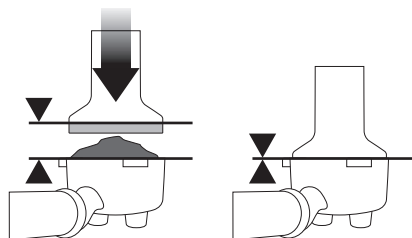

- Как ориентир, верхний край крышки темперы должен быть заподлицо с бортиком фильтр-корзины ПОСЛЕ того, как кофе был утрамбован.

ПРИМЕЧАНИЕ

Воспользуйтесь инструментом точной регулировки дозы Razor™, чтобы точно контролировать дозу молотого кофе ПОСЛЕ трамбовки.

РЕГУЛИРОВКА ДОЗЫ

Инструмент точной регулировки дозы Razor™ позволяет регулировать положение прижимного ролика для того, чтобы обеспечить полноценную экстракцию.

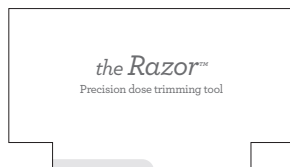

- Погружайте инструмент Razor™ в фильтр-корзину для кофе до тех пор, пока края инструмента не упрутся в край отсека.

ИСПОЛЬЗОВАНИЕ ВАШЕГО НОВОГО АППАРАТА

- Для того чтобы стряхнуть излишек кофе покрутите инструмент точной регулировки дозы Razor™ в одном и в другом направлении, удерживая портафильтр под углом над нонксом. Фильтр с кофе теперь наполнен правильным количеством кофе.

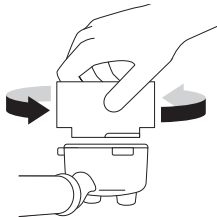

- Удалите излишек кофе с кромки фильтра-корзины, чтобы обеспечить должное прилегание в заварочной головке.

ПРОМЫВКА ЗАВАРОЧНОЙ ГОЛОВКИ

Перед тем, как установить портафильтр в заварочную головку, пропустите через заварочную головку небольшую струю воды, нажав на кнопку 1 CUP. Это стабилизирует температуру перед экстракцией.

УСТАНОВКА ПОРТАФИЛЬТРА

Поместите портафильтр под заварочной головкой так, чтобы положение ручки совпадало с положением INSERT. Вставьте портафильтр в заварочную головку и крутите ручку к центру пока не почувствуете сопротивление.

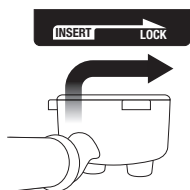

Поставьте кружку/и на каплесборник под портафильтром.

ЗАПРОГРАММИРОВАННЫЙ ОБЪЕМ НАПИТКА - 1 ЧАШКА

Нажмите один раз на кнопку 1 CUP, кнопка замигает, подтверждая выбранную команду. Будет приготовлена одна запрограммированная порция эспрессо объемом приблизительно 30 мл. Кофемашина автоматически остановится,

как только будет приготовлен запрограммированный объем.

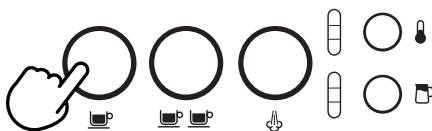

ЗАПРОГРАММИРОВАННЫЙ ОБЪЕМ НАПИТКА – 2 ЧАШКИ

Нажмите один раз на кнопку 2 CUP, кнопка замигает, подтверждая выбранную команду. Будет приготовлена одна запрограммированная порция эспрессо объемом приблизительно 60мл. Кофемашина автоматически остановится, как только будет приготовлен запрограммированный объем.



ПРИМЕЧАНИЕ

Нажатие кнопки 1 CUP или 2 CUP во время приготовления запрограммированного объема эспрессо автоматически прервет процесс экстракции.

ВРЕМЯ ПРЕИНФУЗИИ И ОБЪЕМ НАПИТКА В РУЧНОМ РЕЖИМЕ

Нажмите и удерживайте кнопку 1 CUP или 2 CUP для установки желаемого времени преинфузии. Отпустите кнопку, чтобы начать экстракцию. Нажмите на мигающую кнопку снова, чтобы остановить экстракцию.

ПРОГРАММИРОВАНИЕ ОБЪЕМА НАПИТКА

Нажмите и удерживайте кнопки 1 CUP и 2 CUP в течение 2 секунд, кнопки загорятся и начнут мигать.



ИСПОЛЬЗОВАНИЕ ВАШЕГО НОВОГО АППАРАТА

Чтобы установить объем на 1 чашку:

- Нажмите на кнопку 1 CUP, чтобы начать экстракцию.
- Нажмите на кнопку 1 CUP снова, чтобы остановить экстракцию. Измененный объем будет сохранен.

Чтобы установить объем напитка на 2 чашки, выполните вышеуказанные шаги, но нажмите на кнопку 2 CUP, чтобы начать и остановить экстракцию.

УСТАНОВКА ТЕМПЕРАТУРЫ МОЛОКА

Кофемашина имеет 3 настройки температуры молока;

- 1 Теплое
- 2 Идеальное
- 3 Горячее



При включении кофемашины эспрессо, настройка температуры молока по умолчанию будет настройкой, выбранной в предыдущий раз. Нажимайте на кнопку MILK TEMP до тех пор, пока на дисплее не загорится показание желаемой температуры.

НАСТРОЙКА ПЛОТНОСТИ МОЛОЧНОЙ ПЕНЫ

Кофемашина имеет 3 настройки плотности молочной пены;

- 1 низкая
- 2 средняя
- 3 высокая



При включении кофемашины, настройка плотности молочной пены будет по умолчанию настройкой, выбранной в предыдущий раз. Нажимайте на кнопку MILK FOAM до тех пор, пока на дисплее не появится желаемый параметр плотности пены.

ПРИМЕЧАНИЕ

Перед текстурированием молока рекомендуется произвести кратковременную промывку паровой трубки. Для этого нажмите на кнопку пара STEAM чтобы начать промывку и потом еще раз чтобы остановить ее.

- Возьмите свежее холодное молоко.
- Заполните кружку до уровня между отметками MIN и MAX.

- Поднимите паровую трубку и погрузите в кружку.
- Опустите паровую трубку, убедитесь, что она опущена до конца.
- Кружка должна стоять на датчике температуры молока, расположенном на каплесборнике, а наконечник паровой трубки должен быть погружен в молоко.

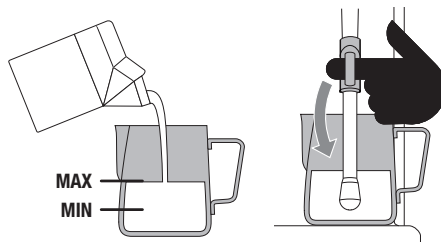

Уровень молока должен доходить до этой позиции

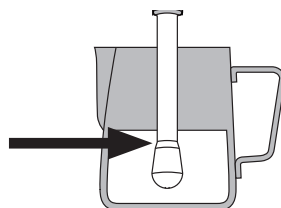

- Нажмите на кнопки MILK TEMP и MILK FOAM, чтобы выбрать желаемые настройки.
- Нажмите на кнопку STEAM, кнопка будет мигать во время текстурирования.
- Текстурирование молока остановится автоматически после того, как будет достигнута выбранная температура молока.
- Поднимите паровую трубку, чтобы достать кружку.
- Протрите трубку и наконечник чистой влажной тряпочкой.
- Опустите паровую трубку в нижнее положение и паровая трубка будет промыта автоматически.

ПРИМЕЧАНИЕ

Струя пара под давлением все же может выйти даже после выключения кофемашины. Детей нельзя оставлять без присмотра.

ИСПОЛЬЗОВАНИЕ ВАШЕГО НОВОГО АППАРАТА

ПРИМЕЧАНИЕ

Во время генерации пара можно услышать шум работающей помпы. Это нормальное явление.

ПРИМЕЧАНИЕ

Для вспенивания молока в данной кофемашине используйте только входящую в комплект кружку из нержавеющей стали. Использование других емкостей может привести к опасным последствиям.

ТЕКСТУРИРОВАНИЕ МОЛОКА В РУЧНОМ РЕЖИМЕ

- Автоматическое текстурирование молока и выключение отключаются во время текстурирования молока в ручном режиме.
- Заполните кружку до уровня между отметками MIN и MAX.
- Поднимите паровую трубку и вставьте в кружку с молоком так, чтобы наконечник был погружен на 1-2см ниже уровня молока, ближе к правой стороне кружки в положение на 3 часа.
- Нажмите на кнопку STEAM, чтобы начать текстурирование.



- Держите паровую трубку прямо под поверхностью молока, в то время, как молоко будет закручиваться по часовой стрелке, образуя завихрение (эффект водоворота).
- Пока молоко закручивается, медленно опустите кружку. Тогда наконечник паровой трубки окажется у поверхности молока и начнет подавать воздух в молоко.
- Мягко потрясите поверхность молока наконечником трубки, чтобы молоко закручивалось достаточно быстро.

- Держите наконечник паровой трубки у или слегка ниже поверхности, продолжая создавать завихрение. Текстурируйте молоко пока не образуется достаточный объем пены.
- Поднимите кружку, чтобы наконечник погрузился ниже поверхности молока, но завихрение оставалось. Молоко нагреется до правильной температуры (60-65°C) когда кружка станет горячей на ощупь.

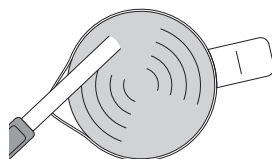

- Когда текстурирование будет закончено, нажмите на кнопку STEAM.
- Извлеките паровую трубку из кружки с молоком.
- Протрите трубку и наконечник чистой влажной тряпочкой.
- Опустите паровую трубку в нижнее положение и паровая трубка будет автоматически промыта.

ПРОМЫВКА ПАРОВОЙ ТРУБКИ

После текстурирования молока, паровую трубку нужно вернуть в нижнее положение и оставить для автоматической промывки. Без промывки паровая трубка может засориться.

Если паровая трубка останется в верхнем положении, на дисплее кофемашины появится сигнал опустить трубку; светящиеся в приглушенном режиме MILK TEMP и MILK FOAM, указывают на то, что паровую трубку следует опустить.

Чтобы начать промывку паровой трубки в ручном режиме, опустив паровую трубку, нажмите и удерживайте кнопку STEAM в течение 5 секунд.

ИСПОЛЬЗОВАНИЕ ВАШЕГО НОВОГО АППАРАТА

СОВЕТЫ ПО ЭКСТРАКЦИИ

Великолепный эспрессо – это идеальный баланс сладкого, кислого и горького вкуса. Аромат Вашего кофе будет зависеть от многих факторов, таких как тип кофейных бобов, степень свежести обжарки, крупности или мелкости помола, дозы молотого кофе и давления трамбовки.

Поэкспериментируйте с этими составляющими вкуса, изменяя их по очереди, чтобы добиться своего идеального вкуса кофе.

ПРАВИЛЬНАЯ ЭКСТРАКЦИЯ



- Струя течет через 8-12 сек
- Струя медленная как теплый мед
- Пенка имеет золотисто-коричневый цвет и нежную муссовую текстуру
- Эспрессо имеет темно-коричневый цвет

ПОСЛЕ ЭКСТРАКЦИИ



УДАЛИТЕ КОФЕЙНЫЙ ЖМЫХ

Кофейный жмых образует спрессованную таблетку. Если таблетка влажная, обратитесь к разделу 'Идет экстракция'.

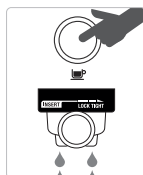

СПОЛОСНИТЕ ФИЛЬТР-КОРЗИНУ

Фильтр-корзину следует содержать в чистоте, чтобы избежать засорения. С пустой фильтр-корзиной, установите портафильтр в кофемашину и пропустите через него струю горячей воды.

НЕДОСТАТОЧНАЯ ЭКСТРАКЦИЯ

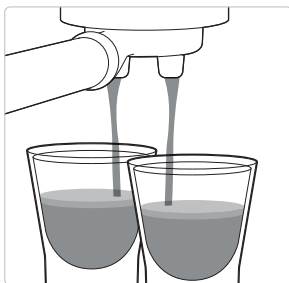

- Струя течет через 1-7 сек
- Струя течет быстро, как вода
- Пенка неплотная и бледная
- Эспрессо светло-коричневого цвета
- Вкус горький/резкий, слабый и водянистый

РЕШЕНИЯ

ЭКСПЕРИМЕНТ С ПОМОЛОМ:

- Для замедления экстракции помол должен быть мельче.
- Убедитесь, что вы контролируете дозу с помощью Razor™.

Отрегулируйте и проверьте повторно

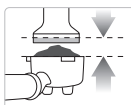

ВСЕГДА ТРАМБУЙТЕ ДО ОТМЕТКИ

Отрегулируйте и проверьте повторно

Трамбуйте с усилием 15-20кг. Верхний край металлического колачка на темпере должен быть на одном уровне с фильтр-корзиной ПОСЛЕ трамбовки. Отрегулируйте правильную степень уплотнения брикета с помощью инструмента точной регулировки дозы Razor™.

ИЗЫТОЧНАЯ ЭКСТРАКЦИЯ



- Струя течет через 13 сек
- Жидкость капает или не вытекает
- Пенка темная и ноздреватая
- Эспрессо темно-коричневого цвета
- Вкус горький и пережженный

РЕШЕНИЯ

ЭКСПЕРИМЕНТ С ПОМОЛОМ:

- Для ускорения экстракции помол должен быть грубее.
- Убедитесь, что вы контролируете дозу с помощью Razor™.

Отрегулируйте и проверьте повторно

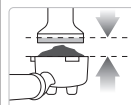

ВСЕГДА ТРАМБУЙТЕ ДО ОТМЕТКИ

Отрегулируйте и проверьте повторно

Трамбуйте с усилием 15-20кг. Верхний край металлического колачка на темпере должен быть на одном уровне с фильтр-корзиной ПОСЛЕ трамбовки. Отрегулируйте правильную степень уплотнения брикета с помощью инструмента точной регулировки дозы Razor™.

УХОД И ОЧИСТКА



ЗАМЕНА ВОДЯНОГО ФИЛЬТРА

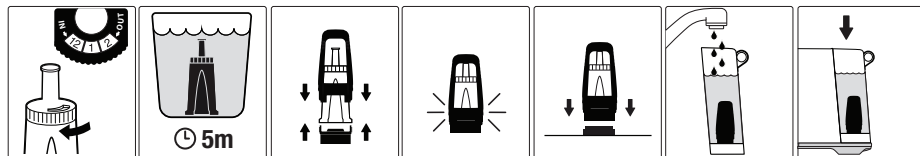

Водяной фильтр кофемашины позволяет предотвратить образование накипи в и на многих рабочих деталях. Замена водяного фильтра через каждые 3 месяца или 40л воды снизит потребность в очистке кофемашины от накипи.

+ + ЦИКЛ ОЧИСТКИ

Кофемашина определит, когда пройдут 200 операций экстракции с момента последнего цикла очистки; об этом известят поочередно мигающие кнопки 1 CUP и 2 CUP.

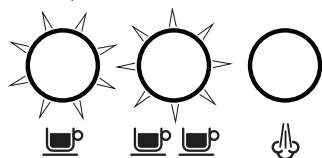

Чтобы пропустить цикл очистки; нажмите на кнопку STEAM. Кофемашина перейдет в рабочий режим, но в следующий раз когда кофемашина включится, снова покажет на дисплее сигнал очистки.

1. Вставьте чистящий диск в фильтр-корзину в портаfiltре.
2. Поместите чистящую таблетку сверху на чистящий диск.
3. Зафиксируйте портаfiltр в заварочной головке.
4. Опорожните каплесборник и поставьте на место. Поставьте контейнер емкостью 2л/68 fl.oz под портаfiltр и паровую трубку, опирающуюся на каплесбоник.

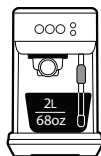

5. Заполните емкость для воды до отметки MAX, установите на место, убедившись, что она правильно установлена.

6. Нажмите и удерживайте кнопки 1 CUP и 2 CUP в течение 5 секунд чтобы включить режим цикла очистки.



7. Кнопки 1 CUP и 2 CUP останутся светящимися. Нажмите либо на 1 CUP, либо на 2 CUP, чтобы включить цикл очистки. Во время цикла индикаторы будут поочередного мигать.
8. Сразу после окончания цикла кофемашина будет готова перейти в рабочий режим.
9. Извлеките и промойте портаfiltр, очищающий диск, каплесборник и контейнер.



УДАЛЕНИЕ НАКИПИ

При регулярном использовании жесткая вода может привести к образованию минерального налета в и на многих внутренних рабочих деталях, вызывая снижение скорости заваривания, температуру заваривания, мощность аппарата, и ухудшая вкус эспрессо.

Кофемашина сообщит о том, что необходима очистка от накипи, в этом случае кнопки 1 CUP и STEAM, а также кнопка 2 CUP будут мигать поочередно в течение 15 секунд. Нажатие на любую из этих кнопок отменит сигнал и переведет кофемашину в рабочий режим.

ПРЕДУПРЕЖДЕНИЕ

Не погружайте шнур питания, штекер или аппарат в воду или любую другую жидкость. Емкость для воды нельзя извлекать или полностью опорожнять во время очистки от накипи.

ЧТОБЫ УДАЛИТЬ НАКИПЬ

1. Опорожните каплесборник и поставьте его обратно на место.
2. Заполните емкость для воды до уровня отметки DESCAL и добавьте в воду средство для удаления накипи.

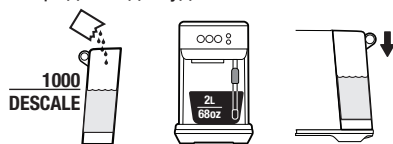

3. Поместите контейнер емкостью 2л/68 fl.oz под заварочную головку и паровую трубку.
4. Перед проведением очистки от накипи выключите кофемашину, нажав одновременно на кнопки 1 CUP и STEAM, и дайте ей полностью остыть.



5. Для того, чтобы включить режим очистки от накипи на выключенной кофемашине нажмите и удерживайте одновременно кнопки 1 CUP и STEAM в течение 5 секунд.

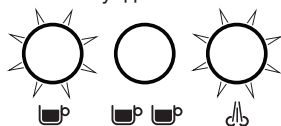

6. Кнопки 1 CUP и STEAM загорятся, показывая, что кофемашина готова к началу очистки.



7. Нажмите на кнопку 1 CUP или STEAM, чтобы начать цикл очистки от накипи. Эти кнопки будут мигать поочередно во время цикла.
8. Как только очищающий раствор будет использован, режим очистки от накипи прервется. Залейте в емкость воду до уровня отметки MAX и опорожните сливной резервуар, затем установите обе емкости обратно в кофемашину.
9. Кнопки 1 CUP и STEAM загорятся, когда кофемашина будет готова к работе. Нажмите на кнопку 1 CUP или STEAM, чтобы закончить очистку от накипи.
10. После завершения очистки от накипи, кнопки 1CUP и STEAM начнут поочередно мигать. Затем кофемашина перейдет в режим ожидания.

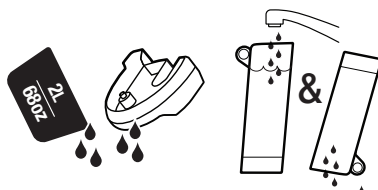

11. Извлеките и опорожните сливной резервуар. Сполосните и тщательно высушите каплесборник и емкость для воды, перед тем как вернуть их на место.

ЗАСОРИЛАСЬ ПАРОВАЯ ТРУБКА

Во время текстурирования молока, если кофемашина определяет, что паровая трубка засорилась, она сразу прерывает работу и кнопка STEAM сразу выключается. И индикатор температуры молока и индикатор температуры молочной пены будут ярко гореть и мигать. Эти индикаторы будут мигать до тех пор, пока не завершится промывка паровой трубки в ручном режиме.

ОЧИСТКА ПАРОВОЙ ТРУБКИ

- Паровую трубку следует всегда очищать после текстурирования молока. Протрите паровую трубку влажной тряпочкой.
- Если какое-либо из отверстий в накопнике паровой трубки засорилось, это может ухудшить эффективность вспенивания. В ручном режиме промойте паровую трубку, чтобы попытаться прочистить отверстия.

УХОД И ОЧИСТКА

- Если паровая трубка остается засоренной, открутите наконечник паровой трубки и воспользуйтесь инструментом для очистки, чтобы прочистить отверстия; инструмент для очистки находится в задней части аппарата, под емкостью для воды.

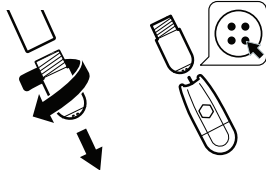

- Сполосните наконечник трубки и протрите чистой, сухой тряпочкой. Соберите паровую трубку, накрутив наконечник на паровую трубку. Промойте паровую трубку после прочистки.

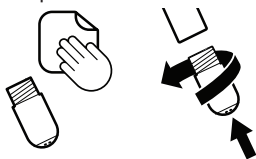

ОЧИСТКА ФИЛЬТР-КОРЗИН И ПОРТАФИЛЬТРА

- Фильтр-корзины и портафильтр следует промывать под горячей водой сразу после использования, чтобы смыть весь остаточный кофейный жир.
- Если отверстия в фильтр-корзинах засоряются, воспользуйтесь инструментом для очистки паровой трубки для того, чтобы прочистить отверстия.

ОЧИСТКА ДИСПЕРСИОННОГО ЭКРАНА

- Внутренняя часть заварочной головки и дисперсионный экран нужно протирать влажной тряпочкой, чтобы удалить все частички молотого кофе.
- Для очистки от остатков кофе периодически пропускайте через аппарат с пустыми фильтр-корзиной и портафильтром горячую воду.

ОЧИСТКА КАПЛЕСБОРНИКА

- Каплесборник необходимо извлекать, опорожнять и очищать после каждого использования или когда индикатор уровня каплесборника поднимается выше уровня решетки каплесборника.
- Снимите решетку каплесборника и помойте обе детали в теплой мыльной воде.

ОЧИСТКА НАРУЖНОГО КОРПУСА

- Протрите наружный корпус мягкой, смоченной в мыльном растворе тряпочкой и затем отполируйте мягкой, сухой тряпочкой.

ПРИМЕЧАНИЕ

Не пользуйтесь абразивными чистящими средствами, губками или тканями, которые могут поцарапать поверхности аппарата.

ПРИМЕЧАНИЕ

Не мойте детали или комплектующие в посудомоечной машине.



ПРЕДУПРЕЖДЕНИЕ

Не погружайте шнур питания, штекер или аппарат в воду или любую другую жидкость.

ХРАНЕНИЕ ВАШЕЙ КОФЕМАШИНЫ

Перед тем, как убрать на хранение, выключите кофемашину, отключите питание и вытащите шнур питания из розетки. Опорожните емкость для воды и каплесборник, убедитесь, что кофемашина остывшая, чистая и сухая. Храните в вертикальном положении.

Не ставьте ничего сверху на кофемашину.

СБРОС К ЗАВОДСКИМ НАСТРОЙКАМ ОБЪЕМА ЭКСПРЕССО

1. Выключите кофемашину, нажав и удерживая одновременно кнопки 1 CUP и STEAM в течение 5 секунд.
2. Нажмите и удерживайте кнопки 1 CUP и 2 CUP в течение 5 секунд. Кнопки будут светиться.
3. Нажмите на кнопку 1 CUP или 2 CUP и индикатор мигнет 3 раза, показывая, что все настройки объема были сброшены.
4. Кофемашина снова перейдет в рабочий режим.

ПРИМЕЧАНИЕ

Нажмите на любую другую кнопку, чтобы выйти из режима сброса к заводским настройкам.

УСТРАНЕНИЕ НЕПОЛАДКОВ

ПРОБЛЕМА	ВОЗМОЖНЫЕ ПРИЧИНЫ	ПРОСТОЕ РЕШЕНИЕ
Вода не течет из заварочной головки. Нет горячей воды.	• Емкость для воды пустая.	Заполните емкость для воды.
	• Емкость для воды не плотно вставлена и плохо зафиксирована.	Дожмите емкость для воды до конца, чтобы она окончательно встала на место
	• Аппарат нужно очистить от накипи	Включите цикл очистки от накипи
	• Кофе помолот слишком мелко и/или в фильтр-корзине слишком много кофе, и/или кофе перетрамбован, и/или фильтр-корзина засорилась.	См.ниже, 'Эспрессо только сочится из сопел портафильтра или не вытекает вообще'.
Эспрессо только сочится из сопел портафильтра или не вытекает вообще	• Кофе помолот слишком мелко	Попробуйте чуть более грубый помол. Обратитесь к разделу 'Доза кофе и трамбовка' на странице 64 и 'Советы по экстракции' на странице 68.
	• В фильтр-корзине слишком много кофе	Уменьшите дозу кофе. Затем утрамбуйте с помощью инструмента точной регулировки Razor™ чтобы убрать лишний кофе. Обратитесь к разделу 'Доза кофе и трамбовка' на странице 64 и 'Советы по экстракции' на странице 68.
	• Кофе утрамбован слишком плотно	Утрамбуйте с силой 15–20кг
	• Емкость для воды пустая	Заполните емкость
	• Емкость для воды не плотно вставлена и не полностью зафиксирована	Дожмите емкость для воды до конца, чтобы она окончательно встала на место
	• Фильтр-корзина может быть засорена	Воспользуйтесь острием на конце инструмента очистки чтобы прочистить отверстие(я)
	• Аппарат нужно очистить от накипи	Включите цикл очистки от накипи
Вода не вытекает (аппарат издает сильный шум)	• Емкость для воды пустая или уровень воды ниже отметки MIN.	Заполните емкость

УСТРАНЕНИЕ НЕПОЛАДКОВ

ПРОБЛЕМА	ВОЗМОЖНЫЕ ПРИЧИНЫ	ПРОСТОЕ РЕШЕНИЕ
Эспрессо вытекает слишком быстро	• Кофе помолот слишком крупно	Попробуйте более мелкий помол. Обратитесь к разделу 'Доза кофе и трамбовка' на странице 64 и 'Советы по экстракции' на странице 68.
	• Недостаточно кофе в фильтр-корзине	Увеличьте дозу кофе. Затем утрамбуйте с помощью инструмента точной регулировки Razor™ чтобы убрать лишний кофе. Обратитесь к разделу 'Доза кофе и трамбовка' на странице 64 и 'Советы по экстракции' на странице 68.
	• Кофе утрамбован слишком плохо	Утрамбуйте с силой 15–20кг
Эспрессо протекает через края портафильтра	• Портафильтр неправильно установлен в заварочную головку	Убедитесь, что портафильтр вставлен полностью и закручен до упора
	• Следы молотого кофе на кромке фильтр-корзины	Очистите излишки кофе с кромки фильтр-корзины, чтобы обеспечить плотность прилегания в заварочной головке
	• Слишком много кофе в фильтр-корзине	Уменьшите дозу кофе. Обратитесь к разделу 'Доза кофе и трамбовка', на странице 64. После трамбовки отрегулируйте дозу кофе с помощью инструмента Razor™.
Нет пара	• Аппарат не нагрелся до рабочей температуры	Подождите пока аппарат нагреется до рабочей температуры
	• Емкость для воды пустая	Заполните емкость
	• Емкость для воды не плотно вставлена и не полностью зафиксирована	Дожмите емкость для воды до конца, чтобы она окончательно встала на место
	• Аппарат нужно очистить от накипи	Включите цикл очистки от накипи
	• Паровая трубка засорена	Обратитесь к разделу 'Очистка паровой трубки', на странице 70.
Звук пульсации/подкачки во время экстракции эспрессо или пропаривания молока.	• Помпа аппарата работает в нормальном режиме	Не требуется никаких действий, так как это нормальный режим работы аппарата
	• Емкость для воды пустая	Заполните емкость
	• Емкость для воды не плотно вставлена и не полностью зафиксирована	Дожмите емкость для воды до конца, чтобы она окончательно встала на место

УСТРАНЕНИЕ НЕПОЛАДКОВ

ПРОБЛЕМА	ВОЗМОЖНЫЕ ПРИЧИНЫ	ПРОСТОЕ РЕШЕНИЕ
Кофе недостаточно горячий	<ul style="list-style-type: none"> Портафильтр не прогрелся 	Промойте портафильтр под горячей водой. Тщательно высушите
Молоко слишком горячее	<ul style="list-style-type: none"> Кружка неправильно установлен 	Убедитесь, что пинчер правильно стоит на датчике. Отрегулируйте настройку температуры молока
Нет пенки	<ul style="list-style-type: none"> Кофе утрамбован слишком плохо. 	Утрамбуйте с усилием 15–20кг
	<ul style="list-style-type: none"> Кофе помолот слишком грубо 	Попробуйте более мелкий помол. Обратитесь к разделу 'Доза кофе и трамбовка' на странице 64 и 'Советы по экстракции' на странице 68.
	<ul style="list-style-type: none"> Кофе-зерна или молотый кофе не свежий 	<p>При размалывании свежих цельных кофе-зерен, используйте свежееобжаренные кофе-зерна и используйте кофе в течение 5–20 дней, следующих после даты обжарки</p> <p>При использовании молотого кофе, используйте в течение одной недели после помола</p>
Протекает вода	<ul style="list-style-type: none"> Фильтр-корзина может быть засорена 	Воспользуйтесь острием на конце инструмента очистки чтобы прочистить отверстие(я)
	<ul style="list-style-type: none"> Функция автопромывки. Сразу после функции пара, аппарат сбросит воду в каплесборник. Таким образом, производится охлаждение нагревающей спирали до оптимальной температуры. 	Убедитесь, что каплесборник правильно установлен и опорожнен всякий раз, когда появляется индикатор.
Аппарат включен, но не работает	<ul style="list-style-type: none"> Емкость для воды не плотно вставлена и не полностью зафиксирована 	Дожмите емкость для воды до конца, чтобы она окончательно встала на место
	<ul style="list-style-type: none"> Возможно, что сработал тепловой предохранитель из-за перегрева помпы 	<p>Нажмите и удерживайте одновременно кнопку 1 CUP и STEAM в течение 5 секунд чтобы выключить аппарат и отключите от сети. Дайте остыть в течении 30-60 минут.</p> <p>Если проблема остается, вызывайте сервисную службу Sage.</p>
В чашку наливается слишком много/мало эспрессо	<ul style="list-style-type: none"> Настройки количества молотого кофе и/или размера помола, и/или объема напитка требуют регулировки 	Отрегулируйте настройки количество молотого кофе и/или размера помола. Обратитесь к разделу 'Доза кофе и трамбовка', на странице 64 и 'Советы по экстракции', на странице 68.

LV

“B.T.U. Company” SIA
Dārzaugļu iela 1-207, Rīga, LV-1012, Latvija
sage@btu.lv

Lai sazinātos ar klientu servisu, lūdzu, apmeklējiet vietni: sage.lv

Reģistrēts Latvijā № 50003873791.

Tā kā mēs nepārtraukti cenšamies uzlabot savu produkciju, šajā dokumentā attēlotie produkti vai to fotogrāfijas var nedaudz atšķirties no produktu faktiskā izskata.

LT

“B.T.U. Company” SIA
Darzaugļu iela 1-207, Ryga, LV-1012, Latvija
sage@btu.lv

Pirkējiem priekšroku, lūdzam, apsilankyt svetainėje sage.lv

Užregistruota Latvijoje № 50003873791.

Kadangi gaminiai nuolat tobulinami, tai šiame dokumente pateiktos gaminių iliustracijos ar nuotraukos gali šiek tiek skirtis nuo tikrojo gaminių.

EE

“B.T.U. Company” SIA
Darzaugļu iela 1-207, Riia, LV-1012, Lāti
sage@btu.lv

Klienditeeninduse leiate aadressilt sage.lv

Registreeritud Lātis № 50003873791.

Pidevate täienduste tõttu võivad joonistel või fotodel olevad tooted tegelikest toodetest veidi erineda.

The logo for Sage, featuring the word "Sage" in a bold, black, sans-serif font. The letter "S" is significantly larger than the other letters, and the "e" has a registered trademark symbol (®) to its upper right.

www.sageappliances.com

Registered in England & Wales No. 8223512.

Copyright BRG Appliances 2018.

SES500 A18