

# *the Smart Oven™ Air Fryer*

BOV860 / SOV860



LV LIETOŠANAS PAMĀCĪBA

EE KASUTUSJUHEND

LT NAUDOJIMO INSTRUKCIJA

RU РУКОВОДСТВО ПО ЭКСПЛУАТАЦИИ

# Sage®



## Saturs

- 2 Sage® iesaka vispirms rūpēties par drošību
- 7 Sastāvdaļas
- 9 Funkcijas
- 11 Ātras darbību sākšanas pamācība
- 14 Apkope un tīrīšana
- 15 Problēmu novēršana
- 63 Garantija

## SAGE® IESAKA VISPIRMS RŪPĒTIES PAR DROŠĪBU

**Sage® ļoti rūpējas par patērētāju drošību. Mēs izstrādājam un ražojam patēriņa produktus, vispirms domājot par savu klientu drošību. Mēs arī aicinām būt piesardzīgiem, lietojot elektrisku ierīci, un ievērojiet turpmāk minētos norādījumus par drošību.**

## SVARĪGA INFORMĀCIJA PAR DROŠĪBU

### PIRMS IZMANTOŠANAS IZLASIET VISUS NORĀDĪJUMUS UN SAGLABĀJIET PAMĀCĪBU TURPMĀKĀM UZZIŅĀM

- Rokasgrāmatas lejupielādējamā versija ir pieejama vietnē: [sageappliances.com](http://sageappliances.com)
- Pirms pirmās lietošanas reizes pārlicinieties, ka maiņstrāvas tīkla parametri atbilst ierīces apakšdaļas tehnisko datu plāksnītē norādītajām vērtībām.
- Pirms cepeškrāsns izmantošanas pirmo reizi, noņemiet no tās visas uzlīmes un reklāmas materiālus.
- Lai novērstu mazu bērnu nosmakšanas risku, no šīs ierīces strāvas vada spraudņa noņemiet aizsargpārklāju un atbrīvojieties no tā videi nekaitīgā veidā.
- Nelietojiet ierīci pie sola vai galda malas. Pārlicinieties, ka virsma ir stabila, līdzena, karstumizturīga un tīra.
- Pastāv ugunsgrēka risks, ja darbināšanas laikā cepeškrāsns ir pārklāta vai pieskaras uzliesmojošam materiālam, tostarp aizkariem, drapējumam, sienai u. tml.

- Nelietojiet ierīci uz (vai pie) karsta gāzes vai elektriskās plīts degļa, vai vietā, kur tas var pieskarties karstai cepeškrāsnij vai citai karstai virsmai.
- Neļaujiet strāvas vadam nokarāties no galda vai letes malas, vai pieskarties karstām virsmām.
- Krāsns nav paredzēta izmantošanai mazā ierobežotā telpā. Atstājiet adekvāti brīvu vietu no visām krāsns pusēm. Ir ieteicams atstāt vismaz 10cm brīvas vietas.
- Ierīces darbināšanas laikā un kādu laiku pēc, ārējo virsmu temperatūra var būt augsta. Nepieskarieties karstajām virsmām. Vienmēr pārliedzinieties, ka krāsns strāvas vads, kā arī cita virtuves tehnika atrodas pietiekamā attālumā no krāsns virsmām.
- Nepieskarieties karstajām virsmām. Lai novērstu apdegumus, rīkojieties ļoti uzmanīgi, kad izņemat pannas, šķīvjus un piederumus, ieskaitot komplektā iekļauto grilēšanas režģi un cepešpannu, kas satur karstu eļļu vai citus karstus šķidrumus.
- Nenovietojiet gatavošanas piederumus, cepešpannas vai šķīvjus uz stikla durtiņām.
- Neatstājiet durtiņas ilgstoši atvērtas.
- Neuzglabājiet nekādus priekšmetus uz ieslēgtas cepeškrāsns, izņemot tos, kas norādīti šīs rokasgrāmatas 13. lpp.
- Neievietojiet cepeškrāsnī kartonu, plastmasu, papīru vai citus uzliesmojošus materiālus.
- Nepārklājiet ar metāla foliju drupatu tvertni vai jebkuru cepeškrāsns daļu. Tas izraisīs cepeškrāsns pārkaršanu.
- Uzmanieties, kad lietojat pannas un šķīvjus, kas izgatavoti no citiem materiāliem, nevis metāla. Pirms ievietošanas cepeškrāsnī pārliedzinieties, ka pannas un šķīvji ir piemēroti lietošanai cepeškrāsnī.
- Uzmanieties, kad cepeškrāsnī lietojat vākus, jo spiediena paaugstināšanās pannā vai šķīvī, kam ir uzlikts vāks, var izraisīt karsto sastāvdaļu izsprāgšanu vai šķīvja saplaisāšanu. Neievietojiet cepeškrāsnī hermētiski noslēgtas vai gaisu necaurlaidīgas tvertnes.
- Neievietojiet cepeškrāsnī pārāk lielus produktus un metāla piederumus, jo tie var izraisīt ugunsgrēka vai strāvas trieciena risku.
- Neieteiktu vai šīs cepeškrāsns komplektācijā neiekļautu piederumu un palīgierīču lietošana var izraisīt savainojumus.

- Šī ierīce ir paredzēta tikai lietošanai sadzīvē. Nelietojiet to transportlīdzekļos, kas atrodas kustībā. Nelietojiet ierīci ārpus telpām un lietojiet ierīci tikai paredzētajiem nolūkiem. Nepareiza izmantošana var izraisīt ievainojumus.
- Ja ierīci atstāsi bez uzraudzības, tīrīsi, pārvietosi vai uzglabāsi, noteikti izslēdziet ierīci, atvienojiet to no maiņstrāvas rozetes un ļaujiet tai pilnībā atdzist.
- Netīriet ar metāla sūkļiem. Sūkļu gabaliņi var nolūzt un pieskarties elektriskajām daļām, radot strāvas trieciena risku.
- Šo ierīci var izmantot bērni no 8 gadu vecuma un personas ar ierobežotām fiziskām, maņu vai psihiskām spējām vai bez pieredzes un zināšanām, ja tās tiek uzraudzītas vai ir apmācītas par ierīces drošu izmantošanu un saprot saistītos riskus.
- Nepieļaujiet bērnu spēlēšanos ar šo ierīci.
- Mazi bērni drīkst veikt ierīces tīrīšanu un apkopi tikai no 8 gadu vecuma un pieaugušā uzraudzībā.
- Novietojiet ierīci un tās strāvas vadu maziem bērniem, kas jaunāki par 8 gadiem, nerasniedzamā vietā.
- Ieteicams regulāri pārbaudīt ierīci. Nelietojiet to, ja strāvas vads, tā spraudnis vai pati ierīce ir bojāti. Ja ierīce ir bojāta, vai nepieciešams veikt tehnisko apkopi, izņemot tīrīšanu, lūdzu, sazinieties ar Sage® klientu apkalpošanas dienestu vai apmeklējiet vietni [sageappliances.com](http://sageappliances.com)
- Ierīci nav paredzēts lietot, izmantojot ārējo taimeru vai atsevišķu tālvadības sistēmu.
- Ierīci drīkst izmantot tikai pareizi iezemētā strāvas rozetē. Ja jums ir šaubas par strāvas rozeti, konsultējieties ar elektriķi.
- Nekādā gadījumā nepārveidojiet strāvas dakšu un neizmantojiet adapteri.
- Konsultējieties ar kvalificētu speciālistu, ja zemējuma norādījumi nav pilnībā saprotami, vai ja pastāv šaubas, ka ierīce ir pareizi iezemēta.
- Lietojot elektroierīces, iesakām uzstādīt diferenciālās aizsardzības slēdzi, lai garantētu papildu drošību. Iesakām izmantot drošības slēdzi ar darba strāvu, kas nepārsniedz 30 mA. Lai saņemtu kvalificētu padomu, sazinieties ar elektriķi.

## SPECIFISKI NORĀDĪJUMI MODELIM SOV860

- Ieteicams cepeškrāsni darbināt īpašā ķēdē, atsevišķi no citām ierīcēm. Šaubu gadījumā konsultējieties ar licencētu un kvalificētu elektriķi.
- Lai izslēgtu cepeškrāsni, piespiediet  Sākt/Atcelt taustiņu uz vadības paneļa. Cepeškrāsns ir izslēgta, kad nodziest taustiņa fona apgaismojums.
- Regulāri tīriet drupatu tvertni. Lai iztīrītu drupatu tvertni:
  - IZSLĒDZIET cepeškrāsni.
  - Ļaujiet cepeškrāsnij pilnībā atdzist, pēc tam atvienojiet strāvas vadu no maiņstrāvas rozetes.
  - Izņemiet drupatu tvertni un notīriet ar siltu ziepjūdeni.
  - Pirms ievietošanas atpakaļ paredzētajā vietā, pilnībā nosusiniet tvertni.

## PAZIŅOJUMS PAR ATMIŅAS GLABĀŠANU

- Lūdzu ņemiet vērā, ka, lai labāk apkalpotu mūsu klientus, ierīcē ir iebūvēta iekšējā atmiņa. Šī atmiņa sastāv no maza čipa, kurš ievāc dažāda veida informāciju par jūsu ierīci, piemēram, ierīces lietošanas biežumu un lietošanas veidu. Gadījumā, ja jūsu ierīce tiek atgriezta servisā, ievāktā informācija ļaus ātrāk un efektīvāk veikt ierīces apkalpošanu. Kā arī ievāktā informācija satur vērtīgu informāciju, lai nākotnē izstrādātu jaunas ierīces un labāk apkalpotu mūsu klientus. Čips nekādā gadījumā neievāc informāciju par ierīces lietotāju vai mājsaimniecību, kurā ierīce tiek lietota. Ja jums rodas kādi jautājumi sakarā ar atmiņas uzglabāšanu vai čipu, lūgums rakstīt uz [privacy@sageappliances.com](mailto:privacy@sageappliances.com).



## BRĪDINĀJUMS

### LAI SAMAZINĀTU UGUNSGRĒKA, STRĀVAS TRIECIENA, PĀRMĒRĪGAS ULTRAVIOLETĀ STAROJUMA IEDARBĪBAS VAI IEVAINOJUMU RISKU:

- Pirms spuldzes nomaiņas noteikti atvienojiet cepeškrāsni no maiņstrāvas rozetes un ļaujiet pilnībā atdzist visām daļām (ieskaitot spuldzes korpusu, stikla vāku un apvalku).
- Izmantojiet tikai 25 W, 220 – 240 V, G9 tipa cepeškrāsns spuldzi.
- Rīkojoties ar spuldzi, vienmēr lietojiet mīkstu drānu un tieši nepieskarieties virsmai, jo jūsu ādas tauki var bojāt spuldzi.
- Neskatieties tieši uz degošu spuldzi.
- Nestāviet spuldzes tuvumā, ja āda sajūt siltumu.
- Novietojiet spuldzi tālāk no degošiem materiāliem.
- Spuldze ātri sakarst. Gaismas ieslēgšanai lietojiet tikai apgaismojuma taustiņu.
- Nedarbiniet spuldzi, ja tās korpus, stikla vāks, UV filtrs vai apvalks ir noņemts vai bojāts.



Atainotais simbols norāda, ka no šīs ierīces nedrīkst atbīrvoties sadzīves atkritumos. Tā ir jānogādā šim nolūkam paredzētā vietējā atkritumu savākšanas punktā vai izplatītājam, kurš nodrošina šādu pakalpojumu. Lai iegūtu sīkāku informāciju, lūdzu, sazinieties ar vietējo pašvaldību.



**Hot Surfaces**  
Do Not Touch

Šis simbols norāda, ka pieejamo virsmu temperatūra var būt augsta ierīces darbināšanas laikā un kādu laiku pēc izmantošanas.



Lai novērstu strāvas triecienu, nemērciet strāvas vadu, spraudni vai motora pamatni ūdenī vai citā šķīdumā.

## SAGLABĀJIET ŠO PAMĀCĪBU



## Sastāvdaļas

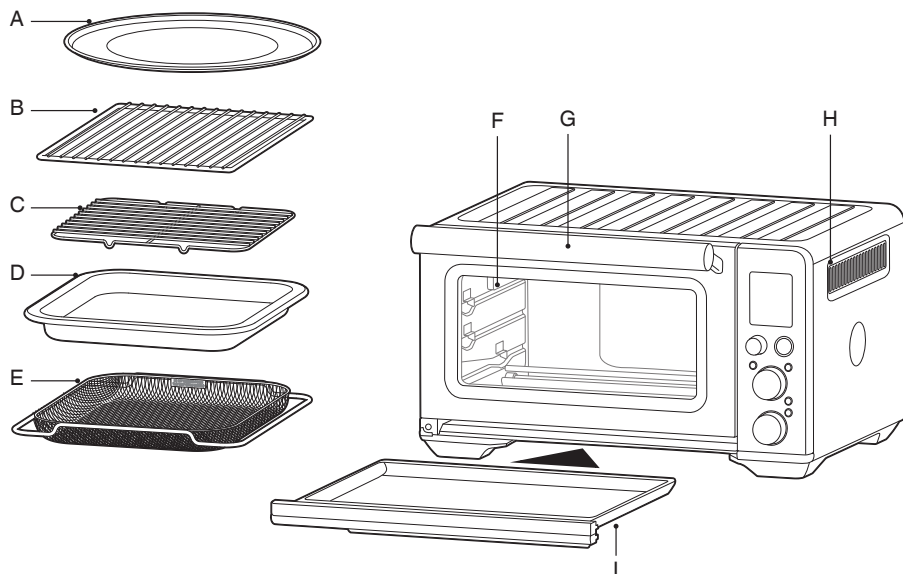





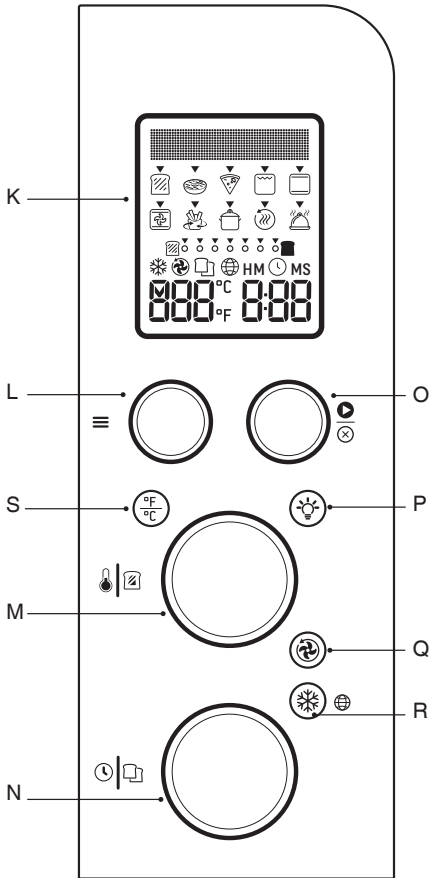

- A. 30 cm pretpiedeguma picas panna
- B. Stieplu režģis
- C. Grilēšanas režģis
- D. 28 x 33.5cm emaljēta cepešpanna
- E. Aerogrila grozs

- F. Krāsns spuldze
- G. Durtiņu rokturis
- H. Ventilācijas atveres
- I. Drupatu tvertne

**CE** Nominālie parametri  
220-240V ~ 50Hz 2000-2400W



- K. LCD ekrāns
- L. ≡ Funkciju ritenis
- M.  Temperatūras ritenis/tosta un bulciņas brūnuma kontrole
- N.  Laika ritenis/tosta un bulciņas izvēle
- O.  Sākt/atcelt taustiņš
- P.  Krāsns gaismas taustiņš
- Q.  Konvekcijas taustiņš
- R.  Saldēšanas taustiņš
- S.  Temperatūras pārslēgšanas taustiņš

**Atsevišķi nopērkamie piederumi:**



Bambusa virtuves dēlis



Picās akmens

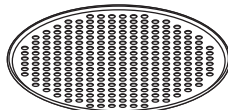

Picās grauздēšanas pannā







## Funkcijas

### CEPEŠKRĀSNS SAGATAVOŠANA

Lai likvidētu sildelementu aizsargsubstances, cepeškrāsns ir tukša jādarbina 20 minūtes.

Nodrošiniet labu telpas vēdināšanu, jo no cepeškrāsns var izplūst tvaiki. Šie tvaiki ir nekaitīgi un negatīvi neietekmē cepeškrāsns darbību.

1. Noņemiet no cepeškrāsns visus iesaiņojuma materiālus, reklāmas uzlīmes un lentes, un droši atbrīvojieties no tām.
2. Izņemiet no putuplasta iepakojuma drupatu tvertni, stieplu režģi, grilēšanas režģi, cepešpannu, aerogrila grozu un picas pannu. Nomazgājiet tos siltā ziepjūdenī ar mīkstu sūkli, pēc tam rūpīgi noskalojiet un nosusiniet.
3. Noslaukiet cepeškrāsns iekšpusi ar mīkstu, mitru sūkli. Rūpīgi nosusiniet.
4. Novietojiet cepeškrānsi uz līdzenas sausas virsmas. Atstājiet vismaz 10 cm brīvu vietu ierīces abās malās un 15 cm virs ierīces.
5. Ievietojiet drupatu tvertni cepeškrāsnī.
6. Pilnībā atiniet strāvas vadu un iespraudiet strāvas vada spraudni zemētā maiņstrāvas rozetē.
7. Atskanēs cepeškrāsns brīdinājuma signāls un izgaismosies LCD ekrāns. Iestatiet vēlamo valodu. Sekojiet instrukcijām 12. lpp, lai apskatītu informāciju par valodām.
8. Pagrieziet  Funkciju rīti uz labo pusi līdz indikators attēlo PICAS funkciju.

9. Piespiediet  Sākt/Atcelt taustiņu. Taustiņš izgaismosies sarkanā krāsā, LCD ekrāns iedegsies oranžā krāsā un krāsns atskaņos signālu.
10. Uz LCD ekrāna mirgos "IEPRIEKŠ UZSILDĪŠANA". Tiklīdz krāsns pilnībā izpildīs iepriekš uzsildīšanas ciklu, atskanēs signāls.
11. Tiks attēlots taimeris un tas automātiski sāks laika atskaiti.
12. Gatavošanas cikla beigās, atskanēs signāls,  Sākt/Atcelt taustiņš netiks izgaismots un LCD ekrāns kļūs zils.
13. Tagad krāsns ir gatava izmantošanai.







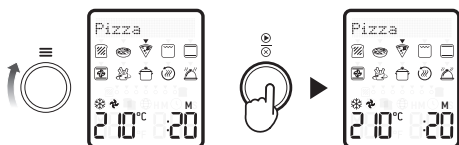



### ELEMENT IQ™

The Sage Smart Oven™ Air Fryer Pro ir iekļauta gatavošanas tehnoloģija Element IQ, kas izveido ideālu vidi produktam, kuru jūs gatavojat. Tas regulē jaudu - kad un kur tas ir nepieciešams, un izveido pareizu karstumu - vienmērīgu vai intensīvu.

Katra krāsns funkcija ir iepriekš iestatīta ar sildīšanas elementa konfigurācijām un temperatūrām, kuras ir balstītas uz receptēm un veiktajiem testiem. Tomēr mēs iesakām ar tiem eksperimentēt atkarībā no receptes, produkta daudzuma un personīgās gaumes.



## CEPEŠKRĀSNS FUNKCIJU PĀRSKATS

≡ FUNKCIJA	IETEICAMĀ REŽĢA POZĪCIJA	IZVĒLES IESTATĪJUMI	IEPRIEKŠ IESTATĪJUMI	IEPRIEKŠ UZSILDĪŠANA	DIAPAZONS
 <b>Tosts</b>	Vidējā	☼ Saldēta	Tumšums 4 Gabali 4	Nē	Tumšums 1-7 Gabali 1-6
 <b>Bulciņa</b>	Vidējā	☼ Saldēta	Tumšums 4 Gabali 4	Nē	Tumšums 1-7 Gabali 1-6
 <b>Pica</b>	Vidējā	⊕ Superkonvekcija ↻ Konvekcija °F/°C Temperatūras pārslēgšana ☼ Saldēta	210°C ↻ Konvekcija ☼ Saldēta 20 minūtes	Jā	160°C - 230°C Līdz pat 2 stundām
 <b>Grilēt</b>	Augšējā		HI 10 minūtes	Nē	HI-MED-LO Līdz 20 minūtēm
 <b>Cept</b>	Apakšējā	⊕ Superkonvekcija ↻ Konvekcija °F/°C Temperatūras pārslēgšana	160°C ↻ Konvekcija 30 minūtes	Jā	120°C un vairāk = 1 minūte līdz 2 stundām 120°C un mazāk = 1 minūte līdz 10 stundām
 <b>Gaļa / Zivs</b>	Apakšējā	⊕ Superkonvekcija ↻ Konvekcija °F/°C Temperatūras pārslēgšana	180°C ↻ Konvekcija 1 stunda	Jā	120°C un vairāk = 1 minūte līdz 2 stundām 120°C un mazāk = 1 minūte līdz 10 stundām
 <b>Aerogrils</b>	Augšējā	⊕ Superkonvekcija °F/°C Temperatūras pārslēgšana ☼ Saldēta	220°C 15 minūtes ⊕ Superkonvekcija	Jā	160°C-230°C Līdz 1 stundai
 <b>Uzsildīt</b>	Apakšējā	↻ Konvekcija °F/°C Temperatūras pārslēgšana	160°C ↻ Konvekcija 15 minūtes	Jā	70°C - 160°C Līdz 2 stundām
 <b>Saglabāt siltu</b>	Apakšējā	↻ Konvekcija °F/°C Temperatūras pārslēgšana	70°C Saglabāt siltu 1 stunda	Nē	50°C-120°C Līdz 2 stundām
 <b>Lēnā gatavošana</b>	Apakšējā	↻ Konvekcija	HI ↻ Konvekcija 4 stundas	Nē	LO = 4 līdz 10 stundas HI = 2 līdz 8 stundas

## i

# Ātras darbību sākšanas instrukcija

## CEPEŠKRĀSNS DARBINĀŠANA

1. Novietojiet stieplu režģi, lai spieki būtu vērstu uz augšu, un ievietojiet to vēlamajā pozīcijā. Režģa pozīcijas ir parocīgi uzdrukātas cepeškrāsns durvju lodziņa labajā pusē.

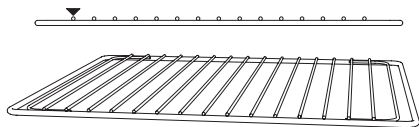

2. Pagrieziet Funkciju riteņi līdz LCD displejā tiek attēlota vēlamā funkcija.
3. Uz ekrāna tiek attēlots izvēlētās funkcijas temperatūras iestatījums. Pagrieziet Temperatūras riteņi pa kreisi, lai samazinātu temperatūru un pa labi, lai palielinātu.

### TEMPERATŪRAS RITENIS



4. Uz ekrāna tiek attēlots izvēlētās funkcijas gatavošanas laiks. Pagrieziet Laika riteņi pa kreisi, lai samazinātu laiku un pa labi, lai palielinātu.

### LAIKA RITENIS



5. Funkcijām bez iepriekšējās uzsildīšanas cikla (TOSTS, BULCIŅA, GRILĒT, SAGLABĀT SILTU, LĒNĀ GATAVOŠANA), ievietojiet ēdienu uzreiz uz stieplu režģa vai aerogrila groza, picas pannas, grilēšanas režģa un vai cepešpannas. Pārliedzieties, ka ēdiens ir novietots krāsns centrālajā daļā, lai iegūtu vienmērīgu pagatavošanu.
6. Aizveriet krāsns durvītas.
7. Piespiediet Sākt/Atcelt taustiņu. Taustiņš izgaismosies sarkanā krāsā un LCD ekrāns kļūs oranžs.
8. Taimeris sāks atpakaļskaitīšanu. Gatavošanas cikla laikā var regulēt gatavošanas temperatūru un laiku.
9. Funkcijām, kam ir paredzēts iepriekš uzsildīšanas cikls (CEPT, GAĻA / ZIVS, PICA, AEROGRIĻS), piespiediet Sākt/Atcelt taustiņu pirms ievietot krāsnī ēdienu. Taustiņš izgaismosies sarkanā krāsā, atskanēs krāsns signāls un uz LCD ekrāna mirgos "IEPRIEKŠĀ UZSILDĪŠANA", kamēr krāsns sildīsies.
  - a) Tiklīdz krāsns ir gatava izmantošanai, "IEPRIEKŠĀ UZSILDĪŠANA" pārstās mirgot, atskanēs skaņas signāls un taimeris sāks atpakaļskaitīšanu. Ievietojiet ēdienu uzreiz uz stieplu režģa vai aerogrila groza, picas pannas, grilēšanas režģa un vai cepešpannas. Pārliedzieties, ka ēdiens ir novietots krāsns centrālajā daļā, lai iegūtu vienmērīgu pagatavošanu.
  - b) Aizveriet krāsns durvītas.
  - c) Taimeris turpinās atpakaļskaitīšanu. Gatavošanas cikla laikā var regulēt gatavošanas temperatūru un laiku.
10. Gatavošanas cikla beigās, atskanēs skaņas signāls, Sākt/Atcelt taustiņš pārstās izgaismoties un LCD ekrāns izgaismosies zilā krāsā.



## PIEBILDE

Gatavošanas ciklu var jebkurā brīdī pārtraukt, piespiežot Sākt/Atcelt taustiņu. Šādi tiks atcelts gatavošanas cikls un taustiņš izgaismosies zilā krāsā.



## PIEBILDE

Piespiediet Konvekcijas taustiņu, lai pārslēgtos starp “nav konvekcija”, “konvekcija” un “superkonvekcija”. Konvekcijas un superkonvekcijas režīmiem var pielāgot temperatūru, lai kompensētu ātrāku gaisa plūsmu. Superkonvekcija padarīs ēdienu kraukšķīgāku.

## MAGNĒTISKA AUTOMĀTISKĀ REŽĢA IZGRŪŠANA

Kad stieplu režģis ir ievietots vidējā pozīcijā, tas automātiski tiks līdz pusei izgrūsts no cepeškrāsns, kad atvērsiet durtiņas, lai varētu viegli izņemt ēdienu.

Lai novērstu režģa pārāk ātru izgrūšanu, kad režģis ir šajā pozīcijā, atveriet durtiņas lēni.

## VALODAS IZVĒLE

Kad ierīce tiek pirmo reizi ieslēgta, tā ļaus iestatīt vēlamo valodu.

Pagrieziet Temperatūras vai Laika rīteni (pulkstenrādītāja virzienā vai pret pulkstenrādītāja virzienā), lai izvēlētos vēlamo valodu, tad piespiediet Sākt/Atcelt taustiņu, lai apstiprinātu izvēli. Ja izvēlētā valoda netiek apstiprināta 5 minūšu laikā, krāsns automātiski saglabās valodu pēc noklusējuma.

Gadījumā, ja izvēlēto valodu ir nepieciešams nomainīt, piespiediet Saldēts taustiņu un turiet to nospiestu 3 sekundes. LCD ekrāns attēlos valodas izvēli. Pagrieziet Temperatūras vai Laika rīteni (pulkstenrādītāja virzienā vai pret pulkstenrādītāja virzienā), lai izvēlētos vēlamo valodu, tad piespiediet Sākt/Atcelt taustiņu, lai apstiprinātu izvēli. Ja izvēlētā valoda netiek apstiprināta 5 minūšu laikā, krāsns automātiski atgriezīsies pie iepriekš saglabātās valodas.

Ķeksiša simbols , attēlo izvēlēto valodu.

## CEPEŠKRĀSNS SPULDZES NOMAĪŅA



### BRĪDINĀJUMS

Pirms spuldzes nomaiņas, vienmēr atvienojiet cepeškrāsns no maiņstrāvas rozetes un ļaujiet tai atdzist. Izmantojiet tikai 25 W, 220 – 240 V, G9 tipa cepeškrāsns spuldzi.

1. Pirms spuldzes nomaiņas, izņemiet stieplu režģi no cepeškrāsns.
2. Spuldze atrodas cepeškrāsns nodalījuma kreisajā pusē. Novietojiet pirkstus uz spuldzes korpusa un viegli pavelciet stikla vāku nost no cepeškrāsns sienas, lai to noņemtu. Ja nevar noņemt vāku, iebīdīet karoti spuldzes korpusa kreisajā pusē un uzmanīgi izmantojiet to kā sviru, lai noņemtu stikla vāku. Lai novērstu stikla vāka nokrišanu un saplīšanu, vienmēr turiet to ar otru roku.

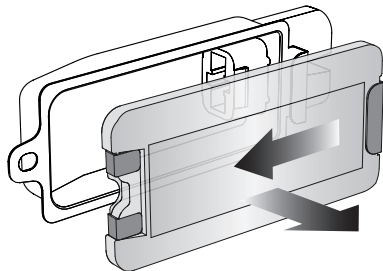

3. Izņemiet izlietoto spuldzi, to tieši izvelkot no turētāja.

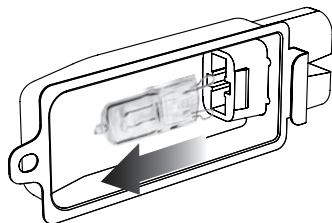

4. Lai ievietotu jaunu spuldzi, izmantojiet mīkstu drānu. Nepieskarieties tieši spuldzes virsmai, jo jūsu ādas tauki var bojāt spuldzi.

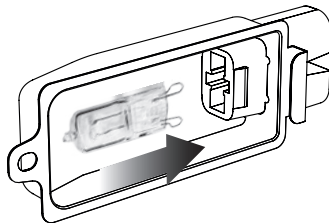

5. Lai piestiprinātu stikla vāku, savietojiet metāla āķi ar spuldzes korpusa kreiso pusi. Pabīdīet stikla vāka pretējo galu metāla kronšteinā korpusa labajā pusē, pēc tam piespiediet metāla āķi korpusa kreisajā pusē, līdz tas stingri fiksējas paredzētajā vietā.

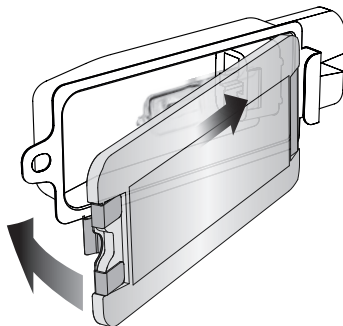

### PIEBILDE

Krāsns augšējā daļā ir ļoti karsta izmantošanas laikā un arī pēc. Rezultātā, nav ieteicams glabāt lietas uz krāsns.

Vienīgais izņēmums ir Sage Bambusa Dēlis un Servēšanas Paplāte, kura iederas krāsns augšējās daļas rievotajā sekcijā. Apmeklējiet [www.sageappliances.com](http://www.sageappliances.com), lai iegūtu vairāk informācijas.



## Apkope un tīrīšana

Pirms tīrīšanas pārliecinieties, ka cepeškrāsns ir izslēgta. Atvienojiet strāvas vada spraudni no maiņstrāvas rozetes. Pirms izjaukšanas un tīrīšanas ļaujiet cepeškrāsnij un citiem piederumiem pilnībā atdzist.

### Ārējā korpusa un durtiņu tīrīšana

1. Noslaukiet ārējo korpusu ar mīkstu mitru sūkli. Varat izmantot neabrazīvu šķidru tīrītāju vai vāju aerosola šķīdumu, lai novērstu traipu rašanos. Pirms tīrīšanas uzlejiet tīrītāju uz sūkļa, nevis cepeškrāsns virsmas.
2. Stikla durtiņu tīrīšanai lietojiet stikla tīrītāju vai vāju mazgājamo līdzekli, kā arī mīkstu mitru sūkli vai mīkstu plastmasas berzamo švammī. Nelietojiet abrazīvu tīrītāju vai metāla švammī, jo tie saskrāpēs cepeškrāsns virsmu.
3. Noslaukiet LCD ekrānu ar mīkstu mitru drānu. Uzlejiet tīrītāju uz drānas, nevis uz LCD ekrāna virsmas. Tīrot ar sausu drānu vai abrazīviem tīrīšanas līdzekļiem, var tikt saskrāpēta virsma.
4. Pirms pieslēgsiet strāvas vada spraudni pie maiņstrāvas rozetes un ieslēgsiet cepeškrāsnī, ļaujiet visām virsmām kārtīgi nožūt.



### BRĪDINĀJUMS

Nemērciet korpusu, strāvas vadu vai strāvas vada spraudni ūdenī vai citā šķīdumā, jo pastāv strāvas trieciena risks.

### Iekšpuses tīrīšana

Cepeškrāsns iekšējām sienām ir pretpiedeguma pārklājums, kas atvieglo tīrīšanu. Lai nofīrītu gatavošanas laikā izšakstījušos produktus, noslaukiet sienas ar mīkstu, mitru sūkli. Varat izmantot neabrazīvu šķidru tīrītāju vai vāju aerosola šķīdumu, lai novērstu traipu rašanos. Pirms tīrīšanas uzlejiet tīrītāju uz sūkļa, nevis cepeškrāsns virsmas. Nepieskarieties kvarca sildelementiem.



### BRĪDINĀJUMS

Tīrot kvarca sildelementus, esiet ļoti piesardzīgi. Ļaujiet cepeškrāsnij pilnībā atdzist, pēc tam sildelementu viegli paberziet ar mīkstu, mitru sūkli vai drānu. Nelietojiet nekādu tīrītāju vai

mazgāšanas līdzekli. Ļaujiet visām virsmām kārtīgi nožūt, pirms pieslēgt strāvas vada spraudni pie maiņstrāvas rozetes un ieslēgt cepeškrāsnī.

### Drupatu tvertnes tīrīšana

1. Pēc katras lietošanas reizes izvelciet drupatu tvertni un izberiet drupatas. Noslaukiet tvertni ar mīkstu, mitru sūkli. Varat izmantot neabrazīvu šķidru tīrītāju, lai novērstu traipu rašanos. Pirms tīrīšanas uzlejiet tīrītāju uz sūkļa, nevis tvertnē. Rūpīgi nosusiniet.
2. Noteikti ievietojiet drupatu tvertni atpakaļ cepeškrāsnī pēc tīrīšanas un pirms strāvas vada spraudņa pieslēgšanas pie maiņstrāvas rozetes un cepeškrāsns ieslēgšanas.

### Stieplu režģa, grilēšanas režģa, cepešpannas un picas pannas tīrīšana

1. Nomazgājiet visus piederumus siltā ziepjūdenī ar mīkstu sūkli vai mīkstu plastmasas švammī. Noslalojiet un rūpīgi nosusiniet. Nelietojiet piederumu tīrīšanai abrazīvus tīrītājus, metāla švammes vai metāla priekšmetus, jo tie var bojāt virsmu.
2. Lai piederumi kalpotu ilgāk, nav ieteicams tos ievietot trauku mazgājamā mašīnā.

### Uzglabāšana

1. Pārliecinieties, ka cepeškrāsns ir izslēgta. Atvienojiet strāvas vada spraudni no maiņstrāvas rozetes.
2. Pirms izjaukšanas un tīrīšanas ļaujiet cepeškrāsnij un citiem piederumiem pilnībā atdzist.
3. Pārliecinieties, ka cepeškrāsns un visi piederumi ir tīri un sausi.
4. Pārliecinieties, ka drupatu tvertne ir ievietota cepeškrāsnī; grilēšanas režģis ir ievietots cepešpannā un atbalstās uz stieplu režģa vidējā pozīcijā.
5. Pārliecinieties, ka durtiņas ir aizvērtas.
6. Uzglabājiet ierīci taisnā stāvoklī uz atbalsta paliktniem. Neko neuzglabājiet uz tās. Vienīgais izņēmums ir papildus Sage® bambusa virtuves dēlis un pasniegšanas paplāte.



## Problēmu novēršana

### IESPĒJAMĀS PROBLĒMAS VIENKĀRŠI RISINĀJUMI

#### Cepeškrāsns neieslēdzas

- Pārliecinieties, ka strāvas vads ir kārtīgi pieslēgts pie maiņstrāvas rozetes.
- Iespraudiet strāvas vada spraudni atsevišķā maiņstrāvas rozetē.
- Iespraudiet strāvas vada spraudni citā maiņstrāvas rozetē.
- Ja nepieciešams, atiestatiet ķēdes pārtraucēju.

#### Nodzisis LCD displeja apgaismojums

- Ja cepeškrāsns nelietojat 10 minūtes, tā pārslēdzas gaidstāves režīmā. Gaidstāves režīmā LCD ekrāns neizgaismojas, taču joprojām būs redzamas visas funkciju iespējas.
- Lai cepeškrāsns aktivizētu no gaidstāves režīma, piespiediet  Sākt/Atcelt taustiņu uz vadības paneļa vai pagrieziet jebkuru riteni. LCD ekrāns atkal izgaismošies.

#### Pica netiek vienmērīgi izcepta

- Iespējams, kompaktās cepeškrāsnīs dažas lielas picas netiks vienmērīgi apceptas. Lai apceptu vienmērīgāk, gatavošanas laikā līdz pusei atveriet cepeškrāsns durtiņas un pagrieziet picu par 180 grādiem.

#### Kad atveru durtiņas, magnētiskā automātiskā režģa izgrūšanas funkcija izgrūž režģi pārāk tālu

- Lai stieplu režģis netiktu izgrūsts pārāk ātri, vienmēr atveriet durtiņas lēni un kontrolēti, kad stieplu režģis ir vidējā pozīcijā.

#### Nevaru izvēlēties Saldēts taustiņu

- Funkciju  Saldēts var izvēlēties tikai TOSTS, BULCINA, CEPT, PICA, AEROGRILS funkcijās. Izvēloties  Saldēts funkciju, automātiski tiks pielāgots gatavošanas laiks, lai optimizētu ēdiena pagatavošanu.

#### Tvaiks izplūst no cepeškrāsns durtiņu augšpuses

- Tā ir normāla parādība. Durtiņās notiek ventilācija, lai atbrīvotu tvaiku, kas rodas no produktiem ar lielu mitruma saturu, piemēram, saldētas maizes. Ņemiet vērā, ka tvaiks var būt karsts.

#### Sildelementi darbojas ar impulsiem

- Element IQ™ precīzi regulē siltumu cepeškrāsnī, ar īsiem impulsiem darbinot sildelementus un pielāgojot jaudas līmeni sildīšanas elementos ar īsiem impulsiem, lai sniegtu precīzu temperatūras kontroli. Tā ir normāla parādība.

#### No durtiņu apakšas uz galda virsmas pil ūdens

- Tā ir normāla parādība. Kondensāts, kas radies no produktiem ar lielu mitruma saturu, piemēram, saldētas maizes, notek durtiņu iekšpusē un var pilēt uz galda virsmas.







## Turinys

- 17 „Sage®“ nuomone, svarbiausia yra sauga
- 22 Komponentai
- 24 Veikimas
- 26 Trumpasis paleidimo vadovas
- 29 Priežiūra ir valymas
- 30 Sutrikimų šalinimas
- 63 Garantija

## „SAGE®“ NUOMONE, SVARBIAUSIA YRA SAUGA

„Sage®“ labai rūpinasi sauga. Vartotojams skirtus produktus mes kuriame ir gaminame, visų pirma galvodami apie jūsų, mūsų brangių klientų, saugą. Taip pat prašome, naudojantis elektros prietaisais, būti atidiems bei imtis toliau nurodytų atsargumo priemonių.

## SVARBI SAUGOS INFORMACIJA

### PRIŠ NAUDODAMI PRIETAISĄ, PERSKAITYKITE VISĄ INSTRUKCIJĄ IR IŠSAUGOKITE JĄ ATEIČIAI.

- Elektroninę šio dokumento versiją galite atsisiųsti iš [sageappliances.com](http://sageappliances.com).
- Prieš prietaisą naudodami pirmą kartą, įsitikinkite, kad elektros tinklo įtampa tokia pati, kokia nurodyta prietaiso apačioje esančioje techninių duomenų plokštelėje.
- Prieš krosnelę naudodami pirmą kartą, nuimkite ir saugiai pašalinkite visas pakuotės medžiagas bei reklaminius lipdukus.
- Kad išvengtumėte mažų vaikų užspringimo pavojaus, nuimkite ir saugiai sutvarkykite ant maitinimo laido kištuko uždėtą apsauginį apdangalą.
- Prietaiso nenaudokite šalia stalviršio ar stalo krašto. Įsitikinkite, kad paviršius yra stabilus, lygus, atsparus karščiui ir švarus.
- Jeigu veikianti krosnelė bus uždengta arba lies degias medžiagas, įskaitant užuolaidas, portjeras, sienas ir pan., gali kilti gaisras.

- Prietaiso nenaudokite ant (ar šalia) įkaitusių dujinių ar elektrinių kaitlenčių ir kitur, kur jis gali paliesti įkaitusį orkaitės ar kitokį paviršių.
- Saugokite, kad maitinimo laidas nebūtų nusviręs per stalviršio ar stalo kraštą, nesiliestų prie įkaitusių paviršių.
- Krosnelės negalima naudoti mažoje prietaisą gaubiančioje erdvėje. Aplink krosnelę turi būti pakankamai laisvos erdvės. Patartina palikti bent 10 cm tarpus.
- Krosnei veikiant ir po to, jos korpuso išorė gali būti labai įkaitusi. Nelieskite karštų paviršių. Šios krosnelės maitinimo laidą ir šalia esančių prietaisų laidus laikykite atokiau nuo krosnelės korpuso.
- Nelieskite karštų paviršių. Kad nenusidegintumėte, ypač atsargūs būkite išimdami prikaistuvius, dubenis ir priedus, įskaitant kepimo groteles ir kepamąją skardą, kuriuose gali būti kaitalo aliejaus ar kitų karštų skysčių.
- Ant stiklinių durelių nedėkite virtuvės įrankių, prikaistuvių ar dubenų.
- Nepalikite ilgam pravertų durelių.
- Ant veikiančios krosnelės nedėkite jokių daiktų, išskyrus tuos, kurie aprašyti šios knygelės 28 puslapyje.
- Į krosnelę nedėkite kartono, plastiko, popieriaus ar kitų degių medžiagų.
- Trupinių padėklo ar kokios nors kitos krosnelės dalies neuždenkite metaline folija. Dėl to krosnelė perkais.
- Naudodami iš kitų medžiagų nei metalas pagamintus prikaistuvius ir dubenis, būkite atsargūs. Prieš naudodami krosnelėje prikaistuvius ir dubenis, įsitikinkite, kad jie yra tam pritaikyti.
- Krosnelėje naudodami dangčius, būkite atsargūs, nes dėl uždengtame prikaistuvyje ar dubenyje susidariusio slėgio, gali išsiveržti karšti ingredientai arba dubuo gali sutrūkinėti. Į krosnelę nedėkite hermetiškų indų.
- Į krosnelę nedėkite per didelių maisto produktų ar metalinių rakandų, nes dėl jų gali kiti gaisras ar nutrenkti elektra.
- Naudojant tuos reikmenis ir priedus, kurie nėra rekomenduoti ar nepateikti su šia krosnele, galima susižeisti.

- Šis prietaisas skirtas naudoti tik buityje. Nenaudokite jokio tipo judančiose transporto priemonėse. Prietaiso nenaudokite lauke ar kitaip nei pagal paskirtį. Prietaisu naudojantis netinkamai, galima susižeisti.
- Jeigu prietaisą pririekia: palikti be priežiūros, išvalyti, perkelti, surinkti ar padėti į saugojimo vietą, prietaisą išjunkite, maitinimo laidą atjunkite nuo elektros tinklo lizdo ir palaukite, kol prietaisas visiškai atvės.
- Nevalykite metalinėms šveičiamosiomis kempinėmis. Kempinės dalelės gali atitrūkti ir, palietę elektrines dalis, sukelti nutrenkimo elektra pavojų.
- Vaikai nuo 8 metų amžiaus ir asmenys su fizine, sensorine ar psichine negalia ar pakankamai patirties ir žinių neturintys asmenys prietaisu gali naudotis tik tuo atveju, jeigu juos prižiūri ar reikiamų žinių apie saugų prietaiso naudojimą suteikia už jų saugą atsakingas asmuo ir jie supranta galimus pavojus.
- Neleiskite vaikams žaisti su prietaisu.
- Vaikai neturėtų atlikti valymo ir priežiūros darbų, nebent jie yra vyresni kaip 8 metų ir juos kas nors prižiūri.
- Prietaisą ir jo laidą saugokite nuo jaunesnių kaip 8 metų vaikų.
- Patartina reguliariai apžiūrėti prietaisą. Nenaudokite prietaiso, jeigu pažeistas maitinimo laidas, kištukas ar pats prietaisas. Jeigu prietaisas sugedo arba pririekė atlikti kitokį priežiūros darbą nei valymas, kreipkitės į „Sage“ klientų aptarnavimo padalinį arba apsilankykite interneto svetainėje [sageappliances.com](http://sageappliances.com).
- Prietaiso negalima jungti per išorinį laikmatį ar atskirą nuotolinio valdymo sistemą.
- Naudojamas prietaisas turi būti prijungtas prie tinkamai įžeminto elektros tinklo lizdo. Jeigu nesate įsitikinę, kad elektros tinklo lizdas įžemintas tinkamai, kreipkitės į elektriką.
- Joki būdu neperdarinėkite maitinimo laido kištuko ir nenaudokite adapterio.
- Jeigu ne visiškai suprantate nurodymus dėl įžeminimo arba abejojate dėl tinkamo prietaiso įžeminimo, kreipkitės į kvalifikuotą elektriką.
- Siekiant užtikrinti didesnę saugą, naudojantis elektros prietaisais, rekomenduojama sumontuoti nuotėkio srovės relę (apsauginį jungiklį). Patartina, kad prietaisą maitinančioje elektros grandinėje būtų sumontuota ne didesnės nei 30 mA nuotėkio srovės relė. Profesionalaus patarimo kreipkitės į elektriką.

## SPECIALIAI SOV850 SKIRTI NURODYMAI

- Šią krosnelę patariame jungti atskirai nuo kitų prietaisų, prie vien tik jai skirtos elektros grandinės. Jeigu kuo nors abejojate, pasitarkite su licenciją turinčiu kvalifikuotu elektriку.
- Norėdami išjungti krosnelę, paspauskite valdymo skydelyje esantį mygtuką  START/CANCEL (paleisti/nutraukti). Krosnelė yra išjungta tada, kai mygtukas nebešviečia.
- Reguliariai išvalykite trupinių padėklą. Norėdami išvalyti trupinių padėklą, atlikite toliau nurodytus veiksmus.
  - Išjunkite krosnelę.
  - Palaukite, kol krosnelė visiškai atvės ir tada nuo elektros tinklo lizdo atjunkite maitinimo laidą.
  - Išimkite trupinių padėklą ir išplaukite šiltu vandeniu su muilu.
  - Padėklą gerai išdžiovinkite ir kaip reikiant įstatykite į jam skirtą vietą.

## INFORMACIJA KLIENTAMS DĖL PRIETAISO ATMINTIES

- Atkreipiame dėmesį, kad siekdami geriau aptarnauti mūsų klientus, jūsų prietaise įdiegėme vidinę atmintį. Šią atmintį sudaro mažas lustas. Jis yra naudojamas rinkti informaciją apie jūsų prietaisą, įskaitant informaciją apie prietaiso naudojimo dažnumą ir naudojimo būdą. Jeigu prietaisas pristatomas į techninės priežiūros padalinį, luste sukaupta informacija leidžia mums greitai ir efektyviai sutvarkyti jūsų prietaisą. Surinkta informacija taip pat tarnauja kaip vertingas šaltinis, naudojamas kuriant naujus prietaisus, kurie geriau atitinka mūsų pirkėjų poreikius. Lustas nerenka jokios informacijos apie gaminį naudojančius asmenis ar apie namų ūkį, kuriame gaminys naudojamas. Jeigu jums kiltų kokių nors klausimų apie atminties lustą, kreipkitės į mus adresu [privacy@sageappliances.com](mailto:privacy@sageappliances.com).



## DĖMESIO!

### KAD SUMAŽĖTŲ GAISRO, NUTRENKIMO ELEKTRA, PER DIDELIO UV SPINDULIŲ POVEIKIO AR ŽMONIŲ SUŽEIDIMO PAVOJUS, LAIKYKITĖS TOLIAU PATEIKTŲ NURODYMŲ.

- Prieš keisdami lempuotę, krosnelę visuomet atjunkite nuo elektros tinklo ir palaukite, kol atvės visos dalys (įskaitant lempuotės laikiklį, stiklinį gaubtą ir korpusą).
- Naudokite tik 25 W, 220–240 V, G9 tipo orkaitių lempuotę.
- Tvarkydami lempuotę, naudokite minkštą skudurėlį ir tiesiogiai nelieskite jos paviršiaus, nes ant odos esantys riebalai gali sugadinti lempuotę.
- Nežiūrėkite tiesiai į šviečiančią lempuotę.
- Jeigu oda pajaučiate šilumą, atsitraukite nuo šviesos.
- Prie lempuotės neartinkite medžiagų, kurios gali užsidegti.
- Lempuotė įkaista greitai. Lemputei įjungti naudokite tik apšvietimo mygtuką.

- Jeigu nėra lempuotės laikiklio, stiklinio gaubto, UV filtro ar korpuso arba jie pažeisti, šviesos nejunkite.



Čia pavaizduotas simbolis reiškia, kad prietaiso  negalima išmesti su įprastinėmis buitinėmis atliekomis. Jį reikia pristatyti į tam skirtą vietinį atliekų surinkimo centrą arba šią paslaugą teikiančiam prekybos atstovui. Išsamesnės informacijos kreipkitės į vietinę valdžios instituciją.



Hot Surfaces  
Do Not Touch

Šis simbolis reiškia, kad prietaisui veikiant ir šiek tiek laiko po naudojimo, paviršiai, prie kurių galima prieiti, gali būti karšti.



Kad išvengtumėte elektros smūgio, nemerkitė maitinimo laido, kištuko ar viso prietaiso į vandenį ar kokį kitą skystį.

## IŠSAUGOKITE ŠIĄ INSTRUKCIJĄ



## Komponentai

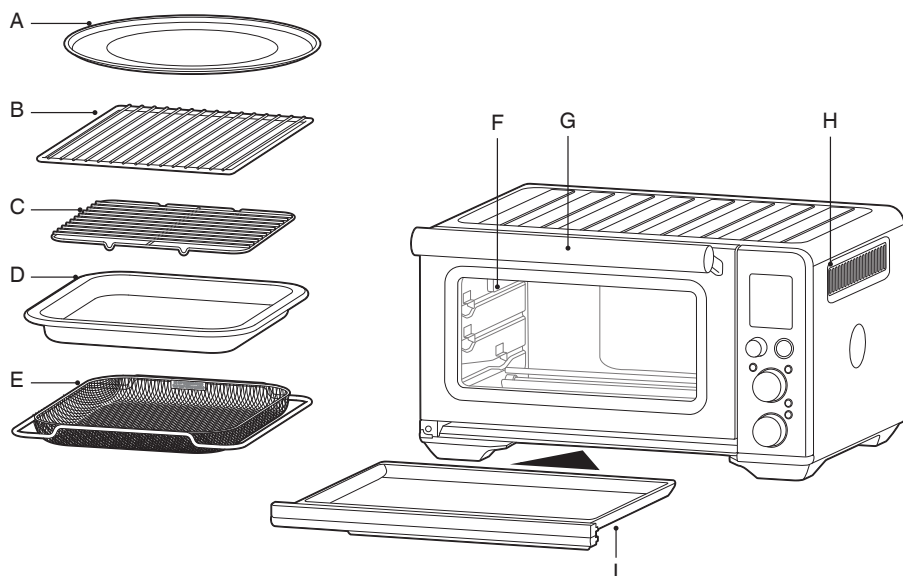

- A. Nelimpanti 30 cm picos skarda
- B. Vielinė lentynėlė
- C. Kepimo grotelės
- D. Emaliuota 28 x 33,5 cm kepanoji skarda
- E. Krepšys „Air Fry“

- F. Krosnelės lemputė
- G. Durelių rankena
- H. Ventiliacinės angos
- I. Trupinių padėklas

**CE** Nominalios elektrinių parametrų reikšmės  
220–240V ~ 50Hz 2000–2400W

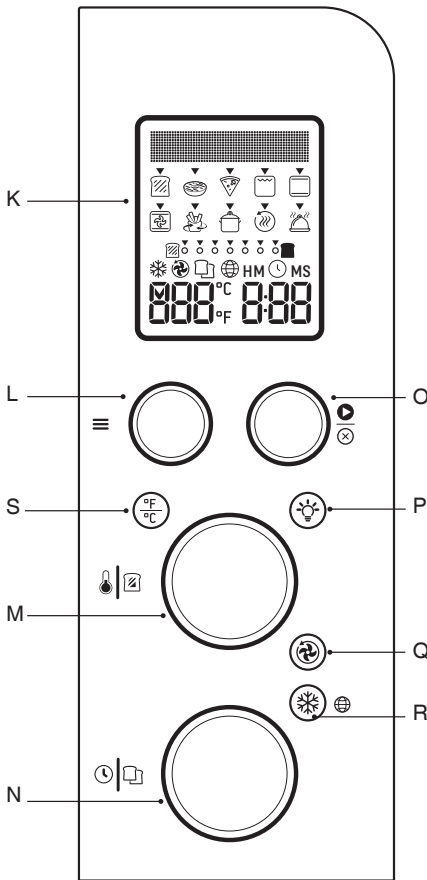

- K. Skystųjų kristalų ekranėlis (LCD)
- L. ≡ Funkcijų rankenėlė
- M. Temperatūros rankenėlė / Apskrudimo ir bandelių tamsumo valdymo elementas
- N. Laiko rankenėlė / Apskrudimo ir bandelių pasirinkimas
- O. Paleidimo / atšaukimo mygtukas
- P. Krosnelės apšvietimo mygtukas
- Q. Konvekcijos mygtukas
- R. Mygtukas „Šaldyta“
- S. Temperatūros matavimo vienetų mygtukas

**Atskirai parduodami reikmenys**



Bambukinė pjaustymo lentelė



Akmuo picai kepti

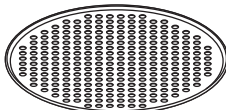

Picos skrudinimo padėklas





## Veikimas

### KROSNELĖS PARUOŠIMAS

Prieš pirmąjį krosnelės naudojimą, kad nuo kaitinimo elementų pašalintumėte apsaugines medžiagas, leiskite tuščiai krosnei padirbėti 20 minučių. Užtikrinkite gerą vėdinimą, nes iš krosnelės gali skliti dūmai. Šie dūmai yra saugūs ir neturi neigiamos įtakos krosnelės eksploatacinėms savybėms.

1. Nuo krosnelės nuimkite visas pakuotės medžiagas, reklaminius lipdukus ir juosteles ir saugiai juos sutvarkykite.
2. Iš putplasčio pakuotės išimkite trupinių padėklą, vielinę lentynėlę, kepimo grotelės, kepamąjį skardą, gruzdinimo ore krepšį ir picos skardą. Visą minkštą kempinę išplaukite šiltame vandenyje su muilu ir gerai nuskalaukite.
3. Krosnelės vidų iššluostykite minkšta, drėgna kempine. Gerai nusausinkite.
4. Krosnelę pastatykite ant lygaus sauso paviršiaus. Įsitinkite, kad iš abiejų prietaiso šonų yra ne mažesni kaip 10 cm tarpai ir 15 cm tarpas virš jo.
5. Į krosnelę įstatykite trupinių padėklą.
6. Visiškai išvyniokite maitinimo laidą ir jo kištuką įstatykite į įžemintą elektros tinklo lizdą.
7. Krosnelė pyptelės ir pradės šviesti LCD ekranėlis. Pasirinkite pageidautiną kalbą. Apie kalbos pasirinkimą skaitykite 12 psl.
8. Rankenėlę  FUNCTION (funkcija) sukdami dešinėn, žymeklį nustatykite prie funkcijos PIZZA.

9. Paspauskite mygtuką  START/CANCEL. Mygtukas pradės šviesti raudona spalva, LCD ekranėlis – oranžine spalva, krosnelė pyptelės.
10. LCD ekranėlyje pradės mirksėti PREHEATING (išankstinis pakaitinimas). Kai pasibaigs krosnelės išankstinio įkaitimo ciklas, pasigirs signalas.
11. Įsijungs laikmatis ir automatiškai pradės skaičiuoti atbuline eilės tvarka.
12. Maisto ruošimo ciklo pabaigoje krosnelė pyptelės, mygtuko  START/CANCEL apšvietimas užges ir LCD ekranėlis pradės šviesti mėlyna spalva.
13. Dabar krosnelė paruošta naudoti.

### ELEMENT IQ™











„Sage“ aerogrilis „the Smart Oven™“ naudoja „Element IQ™“ – maisto gaminimo technologiją, kuri gaminamiems maisto produktams sukuria idealią aplinką. Ji gali nukreipti šilumą ten, kur šios reikia, ir sukuria tinkamą karštį – tolygų arba intensyvų.

Kiekviena krosnelės funkcija naudoja mūsų rekomenduojamas iš anksto nustatytas kaitinimo elemento konfigūracijas ir temperatūras, kurios yra parinktos, atsižvelgiant į receptus ir bandymus. Tačiau su šiomis nuostatomis patariame paeksperimentuoti, atsižvelgiant į receptą, maisto produktų kieki ir jūsų asmeninį.





## KROSNELĖS FUNKCIJŲ APŽVALGA

FUNKCIJA	SIŪLOMA LENTY- NĖLĖS PADĖTIS	PAPILDOMOS NUOSTATOS	IŠANKSTINĖS NUOSTATOS	IŠANKSTINIS PAKAITINI- MAS	RIBOS
 <b>Skrebutis</b>	Vidurinė	❄ Šaldyta	Tamsumas 4 Griežinėliai 4	Ne	Tamsumas 1-7 Griežinėliai 1-6
 <b>Bandelė</b>	Vidurinė	❄ Šaldyta	Tamsumas 4 Griežinėliai 4	Ne	Tamsumas 1-7 Griežinėliai 1-6
 <b>Pica</b>	Vidurinė	⊕ Super konvekcija ↻ Konvekcija °F/°C Temperatūros matavimo vienetų keitimas ❄ Šaldyta	210°C ↻ Konvekcija ❄ Šaldyta 20 min.	Taip	160°C - 230°C Iki 2 val.
 <b>Grilis</b>	Viršutinė		HI (aukšta) 10 min.	Ne	HI (aukšta), MED (vidutinė), LO (žema) Iki 20 min.
 <b>Kepimas</b>	Apatinė	⊕ Super konvekcija ↻ Konvekcija °F/°C Temperatūros matavimo vienetų keitimas	160°C ↻ Konvekcija 30 min.	Taip	120°C ir daugiau = nuo 1 min. iki 2 val. 120°C ir mažiau = nuo 1 min. iki 10 val.
 <b>Skrudinimas</b>	Apatinė	⊕ Super konvekcija ↻ Konvekcija °F/°C Temperatūros matavimo vienetų keitimas	180°C ↻ Konvekcija 1 val.	Taip	120°C ir daugiau = nuo 1 min. iki 2 val. 120°C ir mažiau = nuo 1 min. iki 10 val.
 <b>Aerogrilis</b>	Viršutinė	⊕ Super konvekcija °F/°C Temperatūros matavimo vienetų keitimas ❄ Šaldyta	220°C 15 min. ⊕ Super konvekcija	Taip	160°C-230°C Iki 1 val.
 <b>Pašildymas</b>	Apatinė	↻ Konvekcija °F/°C Temperatūros matavimo vienetų keitimas	160°C ↻ Konvekcija 15 min.	Taip	70°C - 160°C Iki 2 val.
 <b>Šilumos palaikymas</b>	Apatinė	↻ Konvekcija °F/°C Temperatūros matavimo vienetų keitimas	70°C Šilumos palaikymas 1 val.	Ne	50°C-120°C Iki 2 val.
 <b>Lėtas gaminimas</b>	Apatinė	↻ Konvekcija	HI (aukšta) ↻ Konvekcija 4 val.s	Ne	LO (žema) = 4 – 10 val. HI (aukšta) = 2 – 8 val.

## „SAGE“ KROSNELĖS NAUDOJIMAS

1. Vielinę lentynėlę apverskite taip, kad skersiniai strypeliai būtų viršuje ir įstatykite pageidautiname aukštyje. Lentynėlės padėties pažymėtos ant krosnelės durelių langelio.

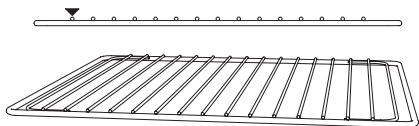

2. FUNCTION (funkcija), LCD ekranėlyje pasirinkite pageidautiną nuostatą.
3. Ekranėlyje bus rodoma pasirinktos nuostatos iš anksto nustatyta maisto ruošimo temperatūra. Norėdami sumažinti temperatūrą, rankenėlę TEMPERATURE (temperatūra) sukite kairėn, o norėdami padidinti – dešinėn.

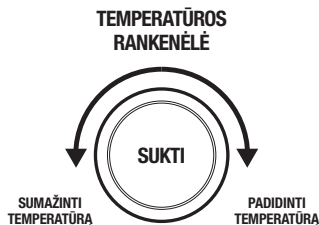

4. Ekranėlyje bus rodoma pasirinktos nuostatos iš anksto nustatyta maisto ruošimo trukmė. Norėdami sumažinti maisto ruošimo trukmę, rankenėlę TIME (laikas) sukite kairėn, o norėdami padidinti – dešinėn.



5. Nuostatų be išankstinio įkaitinimo ciklo atveju (TOAST, BAGEL, GRILL, KEEP WARM, SLOW COOK) maisto produktus sudėkite tiesiai ant vielinės lentynėlės arba ant komplekte esančių aerogrilio krepšio, picos skardos, kepimo grotelių ir (arba) kepanamosios skardos. Kad maisto produktai iškeptų tolygiai, jie turi būti krosnelės centre.
6. Uždarykite krosnelės dureles.
7. Paspauskite mygtuką START/CANCEL (paleisti/nutraukti). Mygtukas pradės šviesti raudona spalva, krosnelė pyptelės, LCD ekranėlis pradės šviesti oranžine spalva.
8. Įsijungs laikmatis ir pradės skaičiuoti atbuline eilės tvarka. Maisto ruošimo temperatūrą ir trukmę galima reguliuoti maisto ruošimo ciklo metu.
9. Išankstinio įkaitinimo ciklą turinčių nuostatų atveju (BAKE, ROAST, PIZZA, AIR FRY) mygtuką START/CANCEL (paleisti/nutraukti) paspauskite, prieš sudėdami į krosnelę maisto produktus. Krosnei kaistant, mygtukas švies raudona spalva, pasigirs krosnelės signalas ir LCD ekranėlyje mirksės užrašas PREHEATING (išankstinis įkaitinimas).
  - a) Kai krosnelė tampa paruošta naudoti, mirksintis užrašas PREHEATING (išankstinis įkaitinimas) išsijungia, pasigirsta krosnelės signalas ir laikmatis pradeda skaičiuoti atbuline eilės tvarka. Maisto produktus sudėkite tiesiai ant vielinės lentynėlės arba ant komplekte esančių aerogrilio krepšio, picos skardos, kepimo grotelių ir (arba) kepanamosios skardos. Kad maisto produktai iškeptų tolygiai, jie turi būti krosnelės centre.
  - b) Uždarykite krosnelės dureles.
  - c) Laikmatis toliau skaičiuos atbuline eilės tvarka. Maisto ruošimo temperatūrą ir trukmę galima reguliuoti maisto ruošimo ciklo metu.
10. Maisto ruošimo ciklo pabaigoje krosnelė pyptelės, mygtuko START/CANCEL apšvietimas užges ir LCD ekranėlis pradės šviesti mėlyna spalva.



## PASTABA

Maisto ruošimo ciklą galima sustabdyti, bet kuriuo metu paspaudžiant mygtuką START/CANCEL. Tai nutrauks ciklą ir mygtukas pradės šviesti mėlyna spalva.



## PASTABA

Norėdami pasirinkti variantą be konvekcijos, su konvekcija arba su superkonvekcija, spaudinėkite mygtuką KONVEKCIJA. Naudojant konvekciją ar superkonvekciją, siekiant kompensuoti stipresnį oro srautą, galima reguliuoti temperatūrą. Naudojant superkonvekciją, maisto produktai labiau apskrunda.

## MAGNETINIS AUTOMATINIS LENTYNĖLĖS IŠSTŪMIMAS

Kai vielinė lentynėlė įstatyta vidurinėje padėtyje, kad būtų galima lengvai išimti maisto produktus, atidarant dureles, lentynėlė automatiškai iki pusės išstumtama iš krosnelės.

Kad lentynėlė nebūtų išstumta per greitai, vielinei lentynėlei esant šioje padėtyje, dureles atidarinėkite lėtai.

## KALBOS PASIRINKIMAS

Krosnelę naudojant pirmą kartą, ji leidžia pasirinkti pageidautiną kalbą. Sukdami rankenėles TEMPERATURE (temperatūra) arba TIME (laikas) (laikrodžio rodyklės kryptimi arba prieš laikrodžio rodyklę), pasirinkite pageidautiną kalbą ir tada, paspausdami mygtuką START/CANCEL, patvirtinkite savo pasirinkimą. Jeigu pageidautina kalba nepatvirtinama per 5 minutes, krosnelė automatiškai išsaugo numatytąją kalbą.

Prireikus pakeisti pasirinktą kalbą, 3 sekundėm nuspauskite mygtuką ŠALDYTA. LCD ekranėlyje pamatysite pasirinktą kalbą. Sukdami rankenėles TEMPERATURE (temperatūra) arba TIME (laikas) (laikrodžio rodyklės kryptimi arba prieš laikrodžio rodyklę), pasirinkite pageidautiną kalbą ir tada, paspausdami mygtuką START/CANCEL, patvirtinkite savo pasirinkimą. Jeigu pageidautina kalba nepatvirtinama per 5 minutes, krosnelė automatiškai išsaugo anksčiau išsaugotą kalbą.

Pasirinktą kalbą rodo žymeklio piktograma

## KROSNELĖS LEMPUTĖS KEITIMAS



### DĖMESIO!

Prieš keisdami lemputę, krosnelę atjunkite nuo elektros tinklo ir palaukite, kol atvės. Naudokite tik 25 W, 220–240 V, G9 tipo orkaičių lemputę.

1. Prieš keisdami lemputę, iš krosnelės išimkite vielinę lentynėlę.
2. Lemputė yra krosnelės ertmės kairėje pusėje. Uždėkite pirštus ant šviestuvo korpuso ir, stiklinį dangtelį švelniai traukdami iš krosnelės, nuimkite jį. Jeigu dangtelio nutraukti negalite, į šviestuvo korpuso kairįjį šoną įstatykite šaukštelį ir švelniai pakelkite stiklinį dangtelį. Kad stiklinis dangtelis nenukristų ir nesudužtų, jį visuomet prilaikykite kita ranka.

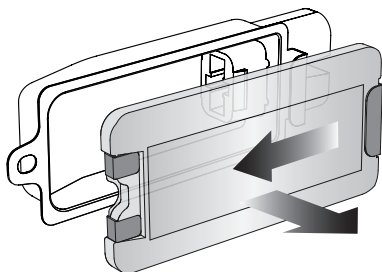

3. Panaudotą lemputę išimkite, ją tiesiai ištraukdami iš laikiklio.

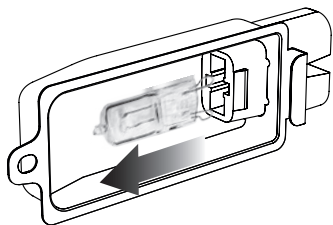

4. Naują lemputę įstatykite, pasinaudodami minkštu skudurėliu. Lemputės paviršiaus nelieskite pirštais, nes dėl esančių ant odos riebalų lemputė gali sugesti.

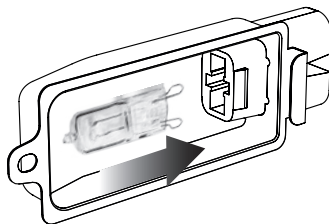

5. Norėdami vėl uždėti stiklinį dangtelį, su kairiąja šviestuvo korpuso puse sutapdinkite metalinį kabliuką. Kitą stiklinio dangtelio galą įstumkite į korpuso dešinėje pusėje esančią metalinę gembę ir tada metalinį kabliuką tol stumkite į kairiąją korpuso pusę, kol jis kaip reikiant užsifiksuos jam skirtoje vietoje.

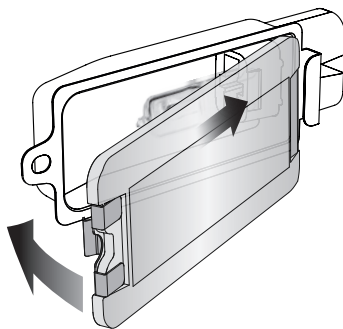

### PASTABA

Krosnei veikiančiai ir po to, jos viršus būna labai įkaitęs. Todėl ant krosnelės laikyti kokius nors daiktus nepatartina.

Vienintelė išimtis yra „Sage“ bambukinė pjaustymo lentelė ir serviravimo padėklas, kurie telpa į krosnelės viršuje esančią rantią skyrių. Daugiau informacijos ieškokite internete adresu [www.sageappliances.com](http://www.sageappliances.com).



## Priežiūra ir valymas

Prieš valydami krosnelę, ją išjunkite, iš elektros tinklo lizdo ištraukdami kištuką. Prieš ardydami ir valydami krosnelę, palaukite, kol ji ir visi reikmenys atvės.

### Korpuso išorės ir durelių valymas

1. Korpuso išorę nušluostykite minkšta drėgna kempine. Dėmes galima nuvalyti nešveičiamąja skysta valymo priemone arba švelniu purškiamuoju valymo tirpalu. Prieš valydami, valymo priemonę užtepkite ne ant krosnelės paviršiaus, o ant kempinės.
2. Stiklines dureles valykite stiklo valymo priemone arba švelnia plovimo priemone ir minkšta drėgna kempine arba minkštu plastikiniu šveistuku. Nenaudokite šveičiamųjų valymo priemonių ar metalinių kempinių, nes jos subraižys krosnelės paviršių.
3. LCD ekranėlį nušluostykite minkšta drėgna šluoste. Valymo priemonę tepkite ant šluostės, o ne ant LCD paviršiaus. Valant sausa šluoste ar šveitimo priemonėmis, galima subraižyti paviršių.
4. Prieš prijungdami prie elektros tinklo ir įjungdami krosnelę, palaukite, kol visi paviršiai gerai išdžius.



### DĖMESIO!

Korpuso, maitinimo laido ar maitinimo laido kištuko namerkite į vandenį ar kitą skystį, nes gali nutrenkti elektra.

### Vidaus valymas

Kad būtų lengviau valyti, krosnelės vidinės sienelės padengtos nelimpančia danga. Maisto ruošimo metu užtiškusius purslus nuo sienelių nušluostykite minkšta drėgna kempine. Dėmes galima nuvalyti nešveičiamąja skysta valymo priemone arba švelniu purškiamuoju valymo tirpalu. Prieš valydami, valymo priemonę užtepkite ne ant krosnelės paviršiaus, o ant kempinės. Nelieskite kvarcinių kaitinimo elementų.



### DĖMESIO!

Valydami kvarcinius kaitinimo elementus, būkite ypač atsargūs. Palaukite, kol krosnelė visiškai

atvės ir tada minkšta drėgna kempine ar skudurėliu švelniai patrinkite išilgai kaitinimo elemento. Nenaudokite jokio valiklio ar valymo priemonės. Prieš prijungdami prie elektros tinklo ir įjungdami krosnelę, palaukite, kol visi paviršiai gerai išdžius.

### Trupinių padėklo valymas

1. Po kiekvieno naudojimo ištraukite trupinių padėklą ir išplaukite trupinius. Padėklą nušluostykite minkšta drėgna kempine. Dėmes galima nuvalyti nešveičiamąja skysta valymo priemone. Prieš valydami, valymo priemonę užtepkite ne ant padėkliuko, o ant kempinės. Gerai nusausinkite.
2. Išvalytą trupinių padėklą į krosnelę įstatykite, uždarę krosnelės dureles ir prieš įstatydami maitinimo laido kištuką į elektros tinklo lizdą bei įjungdami krosnelę.

### Vielinės lentynėlės, kepimo grotelių, keposios skardos ir picos skardos valymas

1. Visus reikmenis išplaukite šiltame muiluotame vandenyje, naudodami minkštą kempinę ar plastikinį šveistuką. Gerai išskalaukite ir išdžiovinkite. Reikmenims valyti nenaudokite šveičiamųjų valymo priemonių, metalinių kempinių ar metalinių virtuvės įrankių, nes jie gali pažeisti paviršių.
2. Jei norite, kad reikmenys ilgiau tarnautų, jų nepatariame dėti į indaplovę.

### Saugojimas

1. Krosnelę išjunkite, iš elektros tinklo lizdo ištraukdami kištuką.
2. Prieš ardydami ir valydami krosnelę, palaukite, kol ji ir visi reikmenys atvės.
3. Įsitikinkite, kad krosnelė ir visi reikmenys švarūs ir sausi.
4. Įsitikinkite, kad trupinių padėklas įstatytas į krosnelę, o kepimo grotelės įdėtos į keposią skardą ir guli ant viduriniame lygyje įstatytos vielinės lentynėlės.
5. Įsitikinkite, kad durelės uždarytos.
6. Prietaisą pastatykite vertikaliai ant jo atraminį kojelių. Nieko nedėkite ant viršaus. Vienintelė išimtis yra papildoma „Sage“ bambukinė pjaustymo lentelė ir serviravimo padėklas.



## Sutrikimų šalinimas

### GALIMA PROBLEMA

### LENGVAS SPRENDIMAS

#### Krosnelė neįsijungia.

- Patikrinkite, ar maitinimo laido kištukas yra gerai įstatytas į elektros lizdą.
- Maitinimo laido kištuką įstatykite į atskirą elektros lizdą.
- Maitinimo laido kištuką įstatykite į kitą elektros lizdą.
- Jeigu reikia, į darbinę padėtį nustatykite jungtuvą.

#### Užgeso LCD ekranėlio apšvietimas.

- Nenaudojama krosnelė po 10 minučių persijungia į parengties būseną. Parengties būsenoje LCD ekranėlis nebešviečia, tačiau visos funkcijų parinktys yra matomos.
- Norėdami aktyvuoti parengties būsenoje esančią krosnelę, paspauskite mygtuką  START/CANCEL (paleisti/nutraukti) arba pasukite bet kurią rankenėlę. LCD ekranėlis vėl pradės šviesti.



#### Netolygiai iškepa pica.

- Tam tikros didelės picos mažose krosnelėse gali nevienodai apskrusti. Kad pica apskrustų tolygiau, praėjus pusei kepimo laiko, atidarykite krosnelės dureles ir picą pasukite 180 laipsnių.

#### Atidarius dureles, per daug išlenda magnetinė išstumiamoji lentynėlė.

- Kad vielinė lentynėlė neiššoktų per greitai, kai ji įstatyta viduriniame lygyje, dureles atidarinėkite lėtai, kontroliuojamu būdu.

#### Neveikia mygtukas ŠALDYTA

- Mygtuką  ŠALDYTA galima panaudoti tik pasirinkus šias funkcijas: TOAST, BAGEL, BAKE, PIZZA, AIR FRY. Paspaudžiant mygtuką  ŠALDYTA, maisto gaminimo trukmė automatiškai pasirenkama taip, kad būtų gauti optimalūs rezultatai.

#### Per krosnelės durelių viršų veržiasi garai.

- Tai normalu. Durelės turi ventiliacines angas, per kurias iš daug drėgmės turinčių produktų, pavyzdžiui, užšaldytos duonos, išeina garai. Turėkite omenyje, kad garai gali būti kašti.

#### Atrodo, kad kaitinimo elementai pulsuoja.

- Kad būtų užtikrinta tiksli temperatūra, „Element IQ™“ krosnelės viduje esantį karštį tiksliai valdo, trumpam įjungdamas kaitinimo elementus ir reguliuodamas jų galios lygį. Tai normalu.

#### Ant stalviršio iš po durelių laša vanduo.

- Tai normalu. Iš daug drėgmės turinčių produktų, pavyzdžiui, užšaldytos duonos, susidaręs kondensatas nuteka durelių vidumi ir gali lašėti ant stalviršio.

## GALIMA PROBLEMA

## LENGVAS SPRENDIMAS

**LCD ekranėlyje rodoma temperatūra neatitinka krosnelės viduje išmatuotos temperatūros.**

- Siekiant užtikrinti standartizuotus matavimus, krosnelės temperatūros buvo sukalibruotos padėtyje TOAST (skrudinimas) (vidurinės lentynėlės centre be padėkliuko). Norėdami šioje padėtyje patikrinti temperatūrą, 30 minučių neatidarykite krosnelės durelių, nes kiekvieną kartą atidarius dureles, išeina šiluma. Turėkite omenyje, kad „išankstinio įkaitinimo“ garsinis signalas pasigirsta, pasiekus 75 % nustatytos temperatūros.

**„Išankstinio įkaitinimo“ signalas pasigirsta esant žemesnei temperatūrai nei rodoma LCD ekranėlyje.**

- „Išankstinio įkaitinimo“ garsinis signalas pasigirsta, pasiekus 75 % nustatytos temperatūros. Tai užtikrina trumpesnę kombinuoto išankstinio įkaitinimo ir ruošimo trukmę.
- Taip yra todėl, kad pasigirdus „išankstinio įkaitinimo“ signalui ir atidarius dureles bei sudėjus maisto produktus, krosnelės viduje labai nukrinta temperatūra. Jei signalas pasigirs pasiekus 100 % temperatūros, atidarius dureles, bus „iššvaistyta“ daug laukimo laiko. Mes paskaičiavome, kad įspėjamajam signalui pasigirdus tada, kai pasiekta 75 % nustatytos temperatūros, ir tada atidarius dureles bei į krosnelę sudėjus maisto produktus, bendrai paėmus, nustatyta temperatūra bus pasiekta 2 minutėmis anksčiau. Todėl, skambant „išankstinio įkaitinimo“ signalui, skystųjų kristalų ekranėlyje rodoma temperatūra neatitinka nustatytos temperatūros. Priklausomai nuo nustatytos temperatūros, nuo pradžios, įskaitant krosnelės durelių atidarymą pasigirdus „išankstinio įkaitinimo“ signalui, iki tol, kol pasiekiami nustatyta temperatūra, gali praeiti maždaug 8–10 minučių.

**Skystųjų kristalų ekranėlyje rodomas užrašas „E01“.**

- Skystųjų kristalų ekranėlis „E01“ rodo tada, kai prietaisas turi negrįžtamą gedimą. Jeigu tai įvyksta, nedelsdami ištraukite kištuką iš elektros tinklo lizdo ir kreipkitės į „Sage“ klientų aptarnavimo padalinį.

**Skystųjų kristalų ekranėlyje rodomas užrašas „E02“.**

- Skystųjų kristalų ekranėlis „E02“ rodo tada, kai prietaisas turi negrįžtamą gedimą. Jeigu tai įvyksta, nedelsdami ištraukite kištuką iš elektros tinklo lizdo ir kreipkitės į „Sage“ klientų aptarnavimo padalinį.

**Skystųjų kristalų ekranėlyje rodomas užrašas „E03“.**

- Skystųjų kristalų ekranėlis „E03“ rodo tada, kai krosnelės temperatūra aukštesnė už nustatytą maksimalią ribą. Ištraukite kištuką iš elektros tinklo lizdo, leiskite krosnei atvėsti 15 minučių, ir vėl įstatykite kištuką į elektros tinklo lizdą.
- Jeigu pranešimas „E03“ kartojasi, kreipkitės į „Sage“ klientų aptarnavimo padalinį.

**Skystųjų kristalų ekranėlyje rodomas užrašas „E05“.**

- Skystųjų kristalų ekranėlis „E05“ rodo tada, kai prietaisas turi negrįžtamą gedimą. Jeigu tai įvyksta, nedelsdami ištraukite kištuką iš elektros tinklo lizdo ir kreipkitės į „Sage“ klientų aptarnavimo padalinį.

**Paspaudus konvekcijos mygtuką, pasikeičia temperatūra.**

- Tai normalu. Temperatūra sukalibruota taip, kad būtų kompensuotas greitesnis maisto gaminimas su konvekciniu ventiliatoriumi.



## Sisukord

- 32 Sage® peab kõige olulisemaks ohutust
- 37 Seadme osad
- 39 Funktsioonid
- 41 Lühijuhend
- 44 Hooldustööd ja puhastamine
- 45 Veaotsing
- 63 Garantii

# SAGE® PEAB KÕIGE OLULISEMAKS OHUTUST

**Sage® töötajad on väga ohuteadlikud. Toodete disainimisel ja tootmisel pöörame tähelepanu eelkõige teie kui meie hinnatud kliendi turvalisusele. Palume teil siiski olla elektriseadmete kasutamisel teatud määral ettevaatlik ning järgida alltoodud ettevaatusabinõusid.**

## OLULISED OHUTUSJUHISED

### LUGEGE ENNE SEADME KASUTUSELEVÖTTU LÄBI KÕIK JUHISED NING HOIDKE NEED EDASPIDISEKS KASUTAMISEKS ALLES

- Selle dokumendi saate alla laadida ka internetist aadressilt [sageappliances.com](http://sageappliances.com)
- Enne esimest kasutuskorda kontrollige, et vooluvõrgu pinge vastaks seadme all asuval andmeplaadil toodud pingele.
- Enne seadme esimest kasutuskorda eemaldage kõik pakkematerjalid ja etiketid ning kõrvaldage need kasutuselt vastavalt nõuetele.
- Eemaldage seadme voolupistiku kaitsekate ning visake see ära. Lapsed võivad selle alla neelata ja lämbuda.
- Ärge kasutage seadet tööpinna või laua serva lähedal. Asetage seade stabiilsele, ühetasasele, kuumakindlale ja puhtale pinnale.
- Töötava seadme katmine või kokkupuude kergsüttiva materjaliga (sealhulgas kardinaid, tapeet, seinad jms) võib põhjustada tulekahju.
- Ärge asetage seadet kuumale gaasi- ega elektripliidile või nende lähedusse või kohta, kus see võib puutuda kokku kuuma ahjuga või kuuma pinnaga.



- Ärge laske juhtmel vabalt laua või leti servalt alla rippuda ega kuumade pindadega kokku puutuda.
- Seadet ei tohi asetada teistele esemetele väga lähedale. Jätke seadme ümber piisavalt ruumi. Soovitav on vähemalt 10 cm.
- Seadme välimine ümbris võib olla kasutamise ajal ja pärast seda väga kuum. Ärge puudutage kuumi pindu. Hoidke seadme toitejuhe ja selle lähedal asuvate seadmete toitejuhtmed välimisest korpusest eemal.
- Ärge puudutage kuumi pindu. Põletuste vältimiseks olge kuuma õli või muud kuuma vedelikku sisaldavate keedunõude ja tarvikute (komplekti kuuluv grillrest ja praenõu) kohalt liigutamisel väga ettevaatlik.
- Ärge pange söögiriistu, praenõusid ega muid nõusid klaasukse peale.
- Ärge jätke seadme ust pikemaks ajaks lahti.
- Ärge hoidke midagi töötava seadme peal (v.a selles brošüüris lk 43 kirjeldatud juhtudel).
- Ärge pange seadmesse pappi, plasti, paberit ega muid kergsüttivaid materjale.
- Ärge katke purualust ega ühtegi seadme osa metallfooliumiga. Nii kuumeneb seade üle.
- Olge keedunõude ja muude nõude kasutamisel ettevaatlik, kui need on valmistatud muust materjalist kui metall. Enne keedunõude ja muude nõude panekut seadmesse kontrollige, kas need sobivad ahjus kasutamiseks.
- Kaante kasutamisel ahjus tuleb olla ettevaatlik, sest kaanega kaetud keedunõus tekkiv surve võib põhjustada kuumade koostisosade välja purskamise nõust või nõu möranemise. Ärge pange ahju tihendiga ega õhukindlaid anumaid.
- Ahju ei tohi panna liiga suuri toiduaineid ega metallist söögiriistu, sest need võivad põhjustada tulekahju või elektrilöögi ohu.
- Tarvikute ja lisaseadmete kasutamine, mida tootja ei soovita või mis ei ole selle tootega kaasas, võib põhjustada vigastusi.
- Seade on mõeldud kasutamiseks ainult kodumajapidamises. Ärge kasutage seade liikuvates sõidukites. Ärge kasutage seadet välistingimustes muul eesmärgil, kui seade mõeldud on. Seadme väärkasutus võib põhjustada vigastusi.

- Kui seade jääb järelevalveta ning enne selle puhastamist, kohalt liigutamist, kokkupanekut või hoiustamist lülitage seade alati välja, tõmmake selle pistik pesast välja ja laske seadmel jahtuda.
- Ärge puhastage seadet metallist nuustikutega. Sellest pudenevad tükid võivad puutuda kokku seadme elektriliste osadega ja põhjustada elektrilöögi ohu.
- Lapsed (vähemalt 8-aastased) ja isikud, kellel on tavapärasest väiksemad füüsilised, asensoorsed või vaimsed võimed või kellel puuduvad piisavad kogemused ja teadmised, tohivad seadet kasutada nende ohutuse eest vastutava isiku järelevalve all või juhendamisel ning peavad täielikult mõistma kõiki seadme kasutamisega seonduvaid ohtusid ja olema kursis vastavate ohutuseeskirjadega.
- Lapsed ei tohi seadmega mängida.
- Alla 8-aastased lapsed seadet puhastada ega hooldustöid teha ei tohi. Vanemad kui 8-aastased lapsed tohivad seadet puhastada ja hooldustöid teha ainult järelevalve all.
- Hoidke seade ja selle toitejuhe alla 8-aastastele lastele kättesaamatult.
- Soovitame seadet regulaarselt kontrollida. Ärge kasutage seadet, kui selle toitejuhe, pistik või seade ise on mingil viisil kahjustada saanud. Kui seade on saanud kahjustada või vajab muid hooldustöid peale puhastamise, võtke ühendust Sage'i klienditeenindusega või külastage meie veebilehte [sageappliances.com](http://sageappliances.com).
- Seade ei ole ette nähtud kasutamiseks välise taimeri või kaugjuhtimispuldiga.
- Seadet tuleb kasutada nõuetekohaselt kaitsemaandatud pistikupesaga kaudu. Kui te ei ole kindel, kas teie pistikupesad on kaitsemaandatud, küsige nõu elektrikult.
- Mitte mingil juhul ei tohi toitepistikut ümber seadistada ega adapterit kasutada.
- Kui te kaitsemaanduse juhistest täielikult aru ei saa või kui teil tekib kahtlusi, kas seade on nõuetekohaselt maandatud, küsige nõu kvalifitseeritud elektrikult.
- Täiendava kaitse tagamiseks elektriseadmete kasutamisel on soovitatav paigaldada rikkevoolukaitse (ohutuslüliti), mida läbiv vool ei ületa 30 mA. Küsige nõu elektrikult.

## MUDELI SOV860 KASUTUSJUHISED

- Soovitame seadme ühendada eraldiolevasse vooluahelasse, kuhu ei ole ühendatud ühtegi teist kodumasinat. Kahtluste korral küsige nõu kvalifitseeritud elektrikult.
- Ahju välja lülitamiseks hoidke all juhtpaneelil asuvat nuppu  START/CANCEL. Ahi on välja lülitatud, kui nuppude taustavalgustus kustub.
- Puhastage purualust regulaarselt. Purualuse puhastamiseks:
  - Lülitage seade välja.
  - Laske ahjul täielikult jahtuda ja tõmmake seejärel pistik pesast välja.
  - Eemaldage purualus ja peske seda sooja seebiveega.
  - Kuivatage alus enne oma kohale tagasipanekut hoolikalt.

## TEADE KLIENTIDELE SEOSES MÄLUSEADMEGA

- Oma klientide paremaks teenindamiseks oleme seadmesse integreerinud mäluseadme. Mäluseade koosneb väikesest kiibist, mis kogub teie seadme kohta teatud teavet, sealhulgas seadme kasutussagedus ja kasutusviis. Kui tagastate seadme klienditeeninduskeskusesse, võimaldab mäluseadmest kogutud teave seadmele kiirelt ja tulemuslikult teenindustöid teha. Samuti on kogutud teave väärtuslik uute seadmete väljatöötamisel, mis vastaksid paremini klientide nõuetele. Mäluseade ei kogu teavet seadet kasutavate isikute kohta ega kodumajapidamise kohta, kus seadet kasutatakse. Kui teil on mäluseadme kiibi kohta küsimusi, kirjutage [privacy@sageappliances.com](mailto:privacy@sageappliances.com)



## HOIATUS!

### TULEKAHJU, ELEKTRILÖÖGI, LIIGSE UV-KIIRGUSE VÕI ISIKUVIGASTUSTE OHU VÄLTIMISEKS:

- Enne valgustusporni vahetamist tõmmake seadme pistik alati pesast välja ja laske kõikidel seadme osadel (sealhulgas porni korpus, klaaskate ja piire) täielikult jahtuda.
- Kasutage ainult 25 W, 220–240 V, G9 tüüpi valgustusporni.
- Hoidke valgustuspornist kinni alati pehme lapiga. Ärge puudutage porni vahetult käega, sest naharasu võib seda kahjustada.
- Ärge vaadake otse valgustusporni.
- Kui nahk tundub soe, minge valgustuse juurest eemale.
- Hoidke valgustusporn eemal materjalidest, mis võivad süttida.
- Pörn läheb kiiresti kuumaks. Lülitage valgustus välja ainult valgustuse nupust.
- Ärge kasutage ahju valgustust, kui porni korpus, klaaskate, UV-filter või piire on puudu või kahjustada saanud.



See sümbol näitab, et seadet ei tohi visata majapidamisjäätmete hulka. Viige kasutuskõlbmatuks muutunud seade vastavasse kohalikku kogumispunkti või sellekohast teenust pakkuvale edasimüüjale. Lisateavet saate kohalikust omavalitsusest.



**Hot Surfaces**  
Do Not Touch

See sümbol näitab, et seadme juurdepääsetavad osad võivad olla kuumad seadme kasutamise ajal ja mõnda aega pärast seda.



Elektrilöögi ohu vältimiseks ärge pange toitejuhet, pistikut ega seadet vette ega muusse vedelikku.

## HOIDKE NEED JUHISED ALLES



## Seadme osad

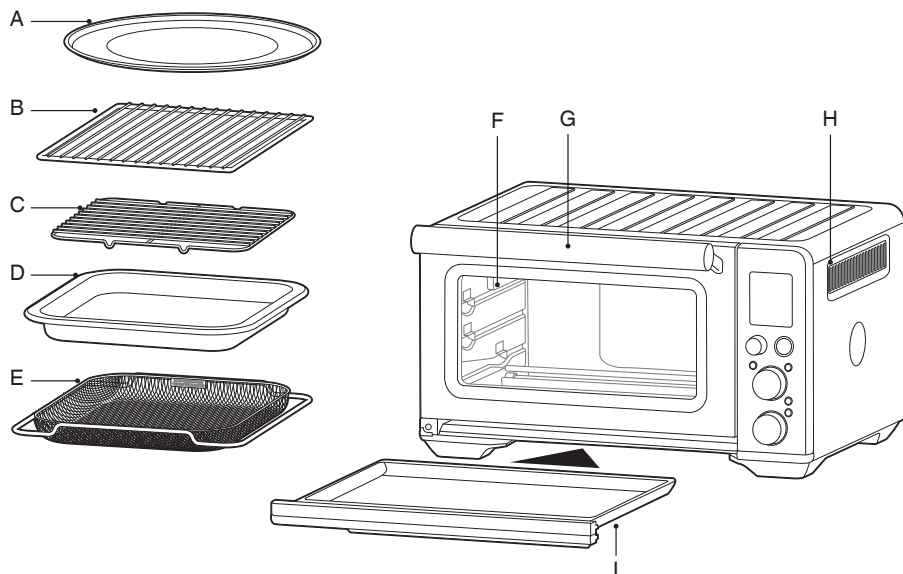

- A. 30 cm nakkumatu pitsapann
- B. Traatrest
- C. Grillrest
- D. 28 x 33,5 cm emailist praenõu
- E. Õhkfritimise korv

- F. Ahju valgustus
- G. Ukse käepide
- H. Ventilatsiooniavad
- I. Purualus

**CE** Tehniline teave  
220–240V ~ 50Hz 2000–2400W

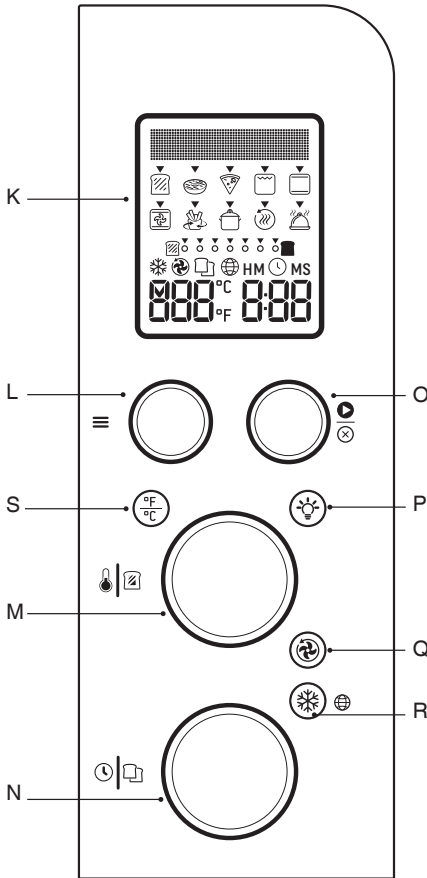

- K. LCD-ekraan
- L. ≡ Funktsiooni valikunupp
- M. Temperatuuri valikuketast / röstisaia ja kuklite pruunistusastme reguleerimise nupp
- N. Temperatuuri valikuketast / röstisaia ja kuklite valimise nupp
- O. Käivitus-/tühistamisnupp START/CANCEL
- P. Ahju valgustuse nupp
- Q. Konvektsiooni nupp
- R. Sügavkülmutatud funktsiooni nupp
- S. Temperatuurühiku muutmise nupp

### Eraldi müüdavad tarvikud:



Bambusest lõikelaud



Pitsakivi

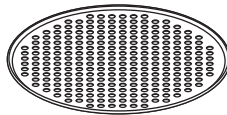

Krõbeda pitsa pann



## Funktsioonid

### SEADME ETTEVALMISTAMINE

Enne esimest kasutuskorda laske seadmel 20 minutit tühjal töötada, et eemaldada kuumutuselementidelt kaitsekiht. Tagage piisav ventilatsioon, sest ahjust võib tulla lõhna. Tegemist on ohutu nähtusega, mis ei mõjuta seadme töökvaliteeti.

1. Enne seadme esimest kasutuskorda eemaldage sellest kõik pakkematerjalid, etiketid ja kinnitusvahendid ning kõrvaldage need kasutuselt vastavalt nõuetele.
2. Võtke purualus, traatrestid, grillrest, praenõu, õhkfritimise korv ja pitsapann polüvahtpakendist välja. Peske neid pehme käsna sooja seebivahuses vees, loputage ja kuivatage hoolikalt.
3. Pühkige ahju seestpoolt pehme, niiske lapiga. Kuivatage hoolikalt.
4. Asetage seade siledale, kuivale pinnale. Seadme külgedele peab jääma vähemalt 10 cm ja seadme kohale 15 cm vaba ruumi.
5. Pange purualus seadmesse.
6. Kerige toitejuhe täielikult lahti ning sisestage selle pistik kaitsemaandatud pessa.
7. Kõlab ahjusignaal ja LCD-ekraani valgustus süttib. Seadistage soovitud keel. Keelte valiku leiata lk 12.
8. Keerake valikuketast ≡ FUNCTION paremale, kuni näidik jõuab funktsioonini PIZZA.













9. Vajutage nuppu START/CANCEL. Nupu taustvalgustus hakkab punasena põlema, LED-ekraan hakkab oranžina põlema ja kõlab ahjusignaal.
10. LCD-ekraanil hakkab vilkuma kiri 'PREHEATING' (eelkuumutamine). Kui seadme eelkuumutamine on lõppenud, kõlab temperatuuri signaal.
11. Kuvatakse taimer ja aja mahaloendamine algab automaatselt.
12. Valmistustsükli lõppedes kõlab ahju signaal, nupu START/ CANCEL taustvalgustus kustub ja LCD-ekraan hakkab sinisena põlema.
13. Seade on nüüd kasutamiseks valmis.

### ELEMENT IQ™

Sage'i seadmel Smart Oven™ Air Fryer on tehnoloogia Element IQ™, mis loob valmistatavale toidule ideaalse keskkonna. Selle tehnoloogia abil luuakse täpselt toidu valmistamiseks vajalik kuumus, olenemata sellest, kas see peab olema ühtlane või intensiivne.

Kõikidele ahju funktsioonidele on eelseadistatud meie soovitatud kuumutuselemendi konfiguratsioonid ja temperatuurid, mis põhinevad retseptidel ja katsetamisel. Soovitame sellele vaatamata katsetada, et leida retseptile, toidu kogusele ja teie isiklikele maitse-eelistustele sobiv seadistus.

## AHJU FUNKTSIOONIDE ÜLEVAADE

≡ FUNKTSIOON	RESTI SOO- VITATAV ASEND	LISASEADISTU- SED	PRESETS	EELKUU- MUTAMI- NE	VAHEMIK
 <b>Röstsai</b>	Keskmine	☼ Sügavkülmutatud	Pruunistusaste 4 Viilu 4	Ei	Pruunistusaste 1-7 Viilu 1-6
 <b>Kukkel</b>	Keskmine	☼ Sügavkülmutatud	Pruunistusaste 4 Viilu 4	Ei	Pruunistusaste 1-7 Viilu 1-6
 <b>Pitsa</b>	Keskmine	⊕ Superkonvektsioon ↻ Konvektsioon °F/°C Temperatuuri konversioon ☼ Sügavkülmutatud	210°C ↻ Konvektsioon ☼ Sügavkülmutatud 20 minutit	Jah	160°C - 230°C Kuni 2 tundi
 <b>Grill</b>	Ülemine		HI 10 minutit	Ei	HI-MED-LO Kuni 20 min.
 <b>Küpsetamine</b>	Põhi	⊕ Superkonvektsioon ↻ Konvektsioon °F/°C Temperatuuri konversioon	160°C ↻ Konvektsioon 30 minutit	Jah	120°C ja üle selle = 1 min. kuni 2 tundi 120°C ja alla selle = 1 min. kuni 10 tundi
 <b>Praekana</b>	Põhi	⊕ Superkonvektsioon ↻ Konvektsioon °F/°C Temperatuuri konversioon	180°C ↻ Konvektsioon 1 tund	Jah	120°C ja üle selle = 1 min. kuni 2 tundi 120°C ja alla selle = 1 min. kuni 10 tundi
 <b>Õhkfritter</b>	Ülemine	⊕ Superkonvektsioon °F/°C Temperatuuri konversioon ☼ Sügavkülmutatud	220°C 15 minutit ⊕ Superkonvektsioon	Jah	160°C-230°C Kuni 1 tund
 <b>Soojendamine</b>	Põhi	↻ Konvektsioon °F/°C Temperatuuri konversioon	160°C ↻ Konvektsioon 15 minutit	Jah	70°C - 160°C Kuni 2 tundi
 <b>Soojas- hoidmine</b>	Põhi	↻ Konvektsioon °F/°C Temperatuuri konversioon	70°C Soojashoidmine 1 tund	Ei	50°C-120°C Kuni 2 tundi
 <b>Aeglane küpsetamine</b>	Põhi	↻ Konvektsioon	HI ↻ Konvektsioon 4 tundi	Ei	LO = 4 - 10 tundi HI = 2 - 8 tundi







## Lühijuhend

### SAGE 1 TOOTE KASUTAMINE

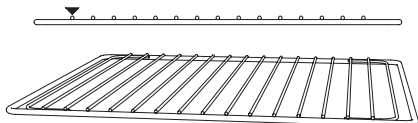
1. Paigaldage traatrest soovitud asendisse, nii et selle vardad on suunaga ülespoole. Resti asendid on trükitud ahjuukse aknale.



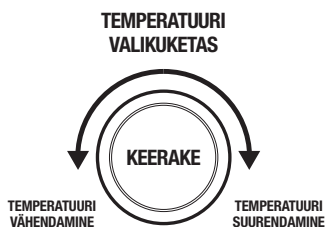

2. Keerake  funktsiooni valikuketast kuni LCD-ekraanil kuvatav näidik jõuab soovitud seadistusele.
3. LCD-ekraan näitab valitud seadistuse eelseadistatud valmistustemperatuuri. Keerake  temperatuuri valikuketast vasakule, et temperatuuri vähendada, või paremale, et temperatuuri suurendada.



4. LCD-ekraan näitab valitud seadistuse eelseadistatud valmistusaega. Keerake  valmistusaja valikuketast vasakule, et valmistusaega vähendada, või paremale, et valmistusaega suurendada.



5. Ilma eelkuumutamistsüklita seadistuste korral (RÖSTSAI, KUKKEL, GRILL, SOOJASHOIDMINE, AEGLANE KÜPSETAMINE) asetage toit vahetult traatrestile või seadme komplekti kuuluvasse õhuga frittimise korvi, pitsapannile, grillrestile ja/või praenõusse. Kontrollige, et toit oleks ahju keskel. Nii küpseb see kõige ühtlasemalt.
6. Sulgege ahjuuks.
7. Vajutage nuppu  START/CANCEL. Nupu taustavalgustus hakkab punasena põlema, kõlab ahju signaal ja LCD-ekraan hakkab oranžina põlema.
8. Kuvatakse taimer ja aja mahaloendamine algab. Temperatuuri ja aega saab valmistamise ajal muuta.
9. Eelkuumutamistsükliga seadistuste korral (KÜPSETAMINE, PRAE VALMISTAMINE, PITSA, ÕHUGA FRITTIMINE) vajutage nuppu  START/CANCEL enne toidu ahjupanekut. Nupu taustavalgustus hakkab punasena põlema, kõlab ahju signaal ja LCD-ekraanil vilgub kiri 'PREHEATING', kuni ahi soojeneb.
  - a) Kui ahi on kasutamiseks valmis, siis kiri 'PREHEATING' kustub, kõlab ahjusignaal ja taimer hakkab aega maha loendama. Asetage toit vahetult traatrestile või komplekti kuuluvasse õhuga frittimise korvi, pitsapannile, grillrestile ja/või praenõusse. Kontrollige, et toit oleks ahju keskel. Nii küpseb see kõige ühtlasemalt.
  - b) Sulgege ahjuuks.
  - c) Taimer hakkab aega maha loendama. Temperatuuri ja valmistusaega saab toidu valmimise ajal muuta.
10. Valmistustsükli lõppedes kõlab ahju signaal, nupu  START/ CANCEL taustavalgustus kustub ja LCD-ekraan hakkab sinisena põlema.



## MÄRKUS

Toiduvalmistamise saab igal hetkel katkestada, vajutades nuppu START/CANCEL. Tsüklitel tühistatakse ja nupu taustvalgustus hakkab sinisena põlema.



## MÄRKUS

Vajutage konvektsiooninuppu, et valida seadistuseks konvektsiooni puudumine, konvektsioon ja superkonvektsioon. Konvektsioon ja superkonvektsioon võivad reguleerida temperatuuri, et tasakaalustada suuremat õhuvoolu. Superkonvektsioon annab krõbedama tulemuse.

## MAGNETILINE AUTOMAATSELT VÄLJATULEV REST

Keskmissesse asendisse pandud traatrest tuleb ahju ukse avamisel automaatselt pooleldi välja, nii et saate sellel olevad toidud hõlpsalt eemaldada.

Kui traatrest on selles asendis, avage ahjuust alati ettevaatlikult, et rest liiga ruttu välja ei tuleks.

## KEELE VALIK

Seadme esimesel kasutuskorral saate valida soovitud keele. Keerake temperatuuri valimise ketast või valmistusaja valimise ketast (päripäeva või vastupäeva), et valida soovitud keel. Seejärel vajutage tehtud valiku kinnitamiseks nuppu START/CANCEL. Kui soovitud keelt 5 minuti jooksul ei kinnitata, salvestab seade automaatselt vaikimisi valitud keele.

Kui soovite keelt muuta, vajutage 3 sekundit sügavkülmutatud funktsiooni nuppu. LCD-ekraanil kuvatakse keelte valik. Keerake temperatuuri valimise ketast või valmistusaja valimise ketast (päripäeva või vastupäeva), et valida soovitud keel. Seejärel vajutage tehtud valiku kinnitamiseks nuppu START/CANCEL. Kui soovitud keelt 5 minuti jooksul ei kinnitata, läheb seade automaatselt tagasi eelnevalt salvestatud keele juurde.

Linnukese ikoon näitab valitud keelt.

## AHJU VALGUSTUSPIRNIDE VAHETAMINE

### HOIATUS!

Enne pimi vahetamist tõmmake ahju pistik alati pesast välja ja laske ahjul jahtuda. Kasutage ainult 25 W, 220–240 V, G9 tüüpi ahjupimi.

1. Enne valgustuspirni vahetamist võtke traatrest ahjust välja.
2. Ahjuvalgustus asub ahju sisemuse vasakul küljel. Pange oma sõrmed valgusti korpuse välisküljele ja tõmmake klaaskatet eemaldamiseks ettevaatlikult ahjust eemale. Kui teil ei õnnestu klaaskatet ära tõmmata, lükake valgusti korpuse vasakusse külge lusikas ja kangutage klaaskate ettevaatlikult ära. Hoidke klaaskatet teise käega, et see ei libiseks maha ega läheks katki.

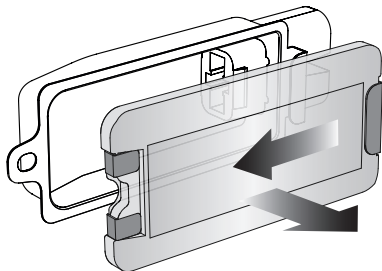

3. Eemaldage kasutatud pirn, tõmmates selle otse soklist välja.

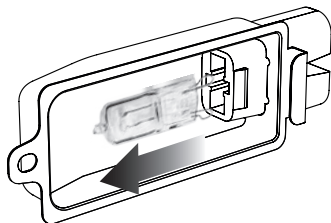

4. Kasutage uue pimi paigaldamisel pehmet lappi. Ärge puudutage pimi pinda vahetult sõrmedega, sest naharasa võib pimi kahjustada.

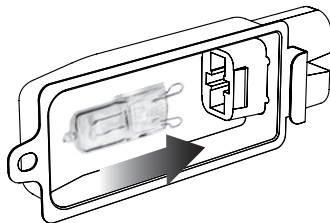

5. Klaaskatte tagasipanekuks pange metallkonks valgustuse korpuse vasaku külje külge. Lükake klaaskatte vastaskülg korpuse paremal küljel asuvasse metallkronsteini. Seejärel lükake metallkonks korpuse vasakusse külge, kuni see kindlalt oma kohale lukustub.

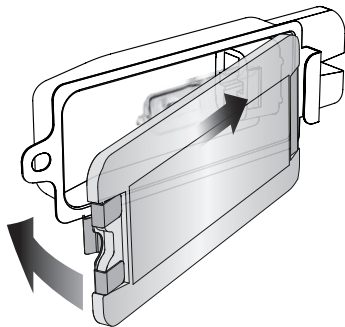

### MÄRKUS

Ahju ülaosa on kasutamise ajal ja pärast seda väga kuum. Seetõttu ei ole soovitatav selle peal midagi hoida.

Ainukesed erandid on Sage'i löikelaud ja serverimisalus, mida saab tellida lisatarvikutena ja hoida ahju ülaosas soonelises osas. Lisateavet saate veebilehelt [www.sageappliances.com](http://www.sageappliances.com)



# Hooldustööd ja puhastamine

Lülitage seade välja ja tõmmake pistik pesast välja. Enne osadeks lahtivõtmist ja puhastamist laske seadmel täielikult jahtuda.

## Korpuse ja ukse puhastamine

1. Pühkige seadme korpust pehme, niiske lapiga. Plekkide vältimiseks võib kasutada mitteabrsiivset vedelat puhastusvahendit või pehmetoimelist pihustusvahendit. Kandke puhastusvahend plaadile käsnaga, mitte vahetult.
2. Puhastage klaasust klaasipuhastusvahendi või pehmetoimelise pesuvahendi ja pehme niiske lapiga või pehme plastist nuustikuga. Ärge kasutage metallist küürimisnuustikuid ega abrsiivseid puhastusvahendeid, sest need võivad seadme pinda kriimustada.
3. Pühkige LCD-ekraani pehme niiske lapiga. Kandke puhastusvahend lapile, mitte vahetult LCD-pinnale. Kuiva lapi või abrsiivsete puhastusvahendite kasutamisel võite pinda kriimustada.
4. Enne seadme pistiku ühendamist pessa ja ahju sisselülitamist laske kõikidel seadme osadel täielikult kuivada.



## HOIATUS!

Ärge pange seadet, toitejuhet ega pistikut vette ega muusse vedelikku. See võib põhjustada elektrilöögi.

## Seadme sisemuse puhastamine

Ahju sisemuse seinte nakkumatut katet on väga lihtne puhastada. Pritsmetest puhastamiseks pühkige seinu pehme niiske käsnaga. Plekkide vältimiseks võib kasutada mitteabrsiivset vedelat puhastusvahendit või pehmetoimelist pihustusvahendit. Kandke puhastusvahend plaadile käsnaga, mitte vahetult. Ärge puudutage kvartsist kuumutuselemente.



## HOIATUS!

Olge kvartsist kuumutuselementide puhastamisel väga ettevaatlik. Laske ahjul täielikult jahtuda. Seejärel pühkige seda pehme niiske käsnaga või lapiga mööda kuumutuselementi. Ärge kasutage puhastusvahendeid. Enne seadme pistiku

ühendamist pessa ja ahju sisselülitamist laske kõikidel seadme osadel täielikult kuivada.

## Purualuse puhastamine

1. Lükake purualuse pärast igat kasutuskorda seadmes välja ja valage selle sisu ära. Pühkige alust pehme niiske käsnaga. Plekkide vältimiseks võib kasutada mitteabrsiivset vedelat puhastusvahendit. Kandke puhastusvahend alusele käsnaga, mitte vahetult. Kuivatage hoolikalt.
2. Pärast puhastamist ning enne pistiku ühendamist pessa ja ahju sisselülitamist tuleb purualuse seadmesse tagasi asetada ja seadme uks sulgeda.
3. Pärast puhastamist ning enne pistiku ühendamist pessa ja ahju sisselülitamist tuleb purualuse seadmesse tagasi asetada ja seadme uks sulgeda.

## Traatrest, grillrest, praenõu ja pitsapani puhastamine

1. Peske kõiki tarvikuid sooja seebivahuse veega ja pehme käsna või pehme plastist küürimisnuustikuga. Loputage ja kuivatage hoolikalt. Ärge kasutage tarvikute puhastamiseks abrsiivseid puhastusvahendeid, metallist küürimisnuustikuid ega metallist söögiriistu, sest need võivad pindu kahjustada.
2. Tarvikute eluea pikendamiseks ei soovita me neid pesta nõudepesumasinas.

## Hoiustamine

1. Lülitage seade välja ja tõmmake pistik pesast välja.
2. Enne osadeks lahtivõtmist ja puhastamist laske seadmel täielikult jahtuda.
3. Kontrollige, et ahi ja kõik selle tarvikud oleksid täielikult puhtad ja kuivad.
4. Kontrollige, et purualuse oleks ahjus ja et grillrest oleks praenõus ning asetatud keskmises asendis traatrestile.
5. Kontrollige, et seadme uks oleks kinni.
6. Hoidke seadet püstitasendis ning ühetasaselt tugijalgadel. Ärge asetage midagi seadme peale. Ainukesed erandid on bambusest lõikelaud ja serveerimisalus.



## Veaotsing

### VÕIMALIK PROBLEEM

Ahi ei lülitu sisse.

### LIHTNE LAHENDUS

- Kontrollige, et toitejuhtme pistik oleks kindlalt pessa sisestatud.
- Sisestage pistik eraldi pessa.
- Sisestage pistik teise pessa.
- Vajadusel lähtestage rikkevoolukaitse.

LCD-ekraani valgustus ei põle.

- Kui ahju 10 minuti jooksul ei kasutata, läheb see seisurežiimi. Seisurežiimis olles LCD-ekraani valgustus ei põle, kuid kõik funktsioonivalikud on nähtavad.
- Ahju taasaktiveerimiseks vajutage juhtpaneelil asuvat nuppu  START/CANCEL või keerake ükskõik millist ketast. LCD-ekraani valgustus hakkab uuesti põlema.



Pitsa ei küpse ühtlaselt.

- Mõned suured pitsad võivad pruunistuda ebaühtlaselt. Avage ahjuuks poole küpsetamise peal ja keerake pitsat ettevaatlikult 180 kraadi, et see ühtlasemalt pruunistuks.

Magnetiline automaatselt väljatulev rest tuleb ahjuukse avamisel liiga kaugemale välja.

- Kui traatrest on keskmises asendis, avage ahjuust alati ettevaatlikult, et rest liiga ruttu välja ei tuleks.

Sügavkülmutatud funktsiooni nuppu  ei saa vajutada.

- Nuppu  saab valida ainult järgmiste funktsioonidega: RÖSTSAI, KUKKEL, KÜPSETAMINE, PITSA, ÕHKFRITTIMINE. Nupu  valimise korral kohandatakse valmistusaeg automaatselt, et saavutada optimaalne tulemus.

Seadme uksest eraldub auru.

- See on tavapärane. Suure niiskusesisaldusega toitudest (nagu sügavkülmutatud pagaritooted) tekkiv aur pääseb välja seadme ukse kaudu. Pidage meeles, et see aur võib olla kuum.

Kuumutuselemendid pulseerivad.

- Element IQ™ kontrollib täpselt seadmes olevat kuumust, pulseerides kuumutuselementidesse lühikeste pahvakute kaudu võimsust. See on tavapärane.

Seadme ukse alt niriseb vett.

- See on tavapärane. Suure niiskusesisaldusega toitudest (nagu sügavkülmutatud pagaritooted) tekkiv kondensatsioon voolab mööda ahjuukse sisekülge alla ja võib sealt välja tilkuda.

LCD-ekraani temperatuurinäit ei vasta ahju sees mõõdetud temperatuurile.

- Mõõtmise standardiseerituse tagamiseks on ahju temperatuurid kalibreeritud asendis RÖSTSAI (keskmise resti keskel ilma plaadita). Kontrollige temperatuuri selles asendis, tagades, et ahjuust 30 minuti jooksul ei avata, sest kuumus pääseb iga kord välja, kui ust avatakse. Pidage meeles, et eelkuumutamise signaal kõlab hetkel, kui sihttemperatuurist on saavutatud 75%.

## VÕIMALIK PROBLEEM

## LIHTNE LAHENDUS

**Eelkuumutamise signaal kõlab madalamal temperatuuril kui LCD-ekraanil kuvatav temperatuur.**

- Pidage meeles, et eelkuumutamise signaal kõlab hetkel, kui sihttemperatuurist on saavutatud 75%. See tagab kõige kiirema, kombineeritud eelkuumutamise ja valmistusaja.
- Põhjus on, et eelkuumutamise signaali kõlamine annab märku, et on vaja ahjuuks avada ja toit ahju panna ning ahju sisemuse temperatuur langeb märgatavalt. Kui signaal kõlaks 100% temperatuuri juures, tähendaks ukse avamine selle ooteaja suures ulatuses raiskamist. Oleme välja arvutanud, et helisignaali kõlamilisel 75% sihttemperatuurist taastub ahju temperatuur pärast toidu asetamist ahju kuni kaks minutit kiiremini. Seetõttu ei kattu LCD-ekraanil olev temperatuur eelkuumutamise signaali kõlamilisel sihttemperatuuriga. Sõltuvalt seadistatud temperatuurist kulub ahjul alates käivitamisest u 8-10 minutit (sealhulgas ahjuukse avamine eelkuumutamise signaali kõlamilisel), et saavutada sihtmärgiks olev temperatuur.

**LCD-ekraanile ilmub kiri 'E01'.**

- Selline kiri kuvatakse juhul, kui seadmes on probleem, mida kasutaja ise lahendada ei saa. Sel juhul tõmmake seadme pistik kohe pesast välja ja helistage Sage'i klienditeenindusse.

**LCD-ekraanile ilmub kiri 'E02'.**

- Selline kiri kuvatakse juhul, kui seadmes on probleem, mida kasutaja ise lahendada ei saa. Sel juhul tõmmake seadme pistik kohe pesast välja ja helistage Sage'i klienditeenindusse.

**LCD-ekraanile ilmub kiri 'E03'.**

- Kiri 'E03' kuvatakse LCD-ekraanile juhul, kui ruumi temperatuur on üle seadistatud maksimumi. Sel juhul tõmmake pistik kohe pesast välja, laske ahjul 15 minutit jahtuda ja ühendage pistik pessa tagasi.
- Kirja 'E03' jätkuval kuvamisel helistage Sage'i klienditeenindusse.

**LCD-ekraanile ilmub kiri 'E05'.**

- Selline kiri kuvatakse juhul, kui seadmes on probleem, mida kasutaja ise lahendada ei saa. Sel juhul tõmmake seadme pistik kohe pesast välja ja helistage Sage'i klienditeenindusse.

**Konvektsiooninupu vajutamise korral temperatuur muutub.**

- See on tavapärane. Temperatuuri kalibreeritakse.



## Содержание

- 47 Рекомендация Sage® – безопасность на первом месте
- 52 Компоненты
- 54 Функции
- 56 Краткое руководство по началу работы
- 59 Уход и очистка
- 61 Поиск и устранение неисправностей
- 63 Гарантия

## РЕКОМЕНДАЦИЯ SAGE® – БЕЗОПАСНОСТЬ НА ПЕРВОМ МЕСТЕ

**Sage® очень серьезно относится к безопасности. Мы разрабатываем и производим продукцию с учетом обеспечения безопасности потребителя. Кроме того, просим вас соблюдать известную осторожность при использовании любых электроприборов и следовать нижеизложенным инструкциям.**

## ВАЖНО!

### ПРОЧИТАЙТЕ ВСЕ ИНСТРУКЦИИ ДО НАЧАЛА ИСПОЛЬЗОВАНИЯ УСТРОЙСТВА И, НА ВСЯКИЙ СЛУЧАЙ, СОХРАНИТЕ ИХ

- Скачиваемая версия инструкции доступна на веб-сайте [sageappliances.com](http://sageappliances.com)
- Перед первым использованием убедитесь, что параметры электроснабжения соответствуют указанным на табличке на дне устройства. Если у вас возникнут сомнения, обратитесь к своему поставщику электроэнергии.
- Аккуратно удалите и выбросьте все упаковочные материалы и рекламные ярлыки перед первым использованием печи.
- Чтобы защитить маленьких детей от опасности удушья, удалите и с надлежащими мерами предосторожности выбросьте защитную оболочку штекера питания.
- Не используйте устройство на краю рабочей поверхности или стола. Убедитесь, что поверхность стабильная, горизонтальная, термостойкая и чистая.
- Если печь накрыта или соприкасается с воспламеняемым материалом, в том числе занавесями, шторами, стенами и т. п. при работе, это может привести к пожару.

- Не ставьте устройство на горячие газовые или электрические конфорки или вблизи них, а также в места, где оно может соприкоснуться с нагретой духовкой или поверхностью.
- Следите, чтобы шнур питания не свисал с края стола или стойки, не касался горячих поверхностей.
- Печь не предусмотрена для использования в маленьком, замкнутом помещении. Оставьте адекватное свободное пространство со всех сторон печи. Минимальное свободное пространство 10см.
- Температура доступных поверхностей может быть высокой во время работы и после окончания работы устройства. Не дотрагивайтесь до горячих поверхностей. Всегда проверяйте, чтобы шнур питания, а также другая кухонная техника, находилась на достаточном расстоянии от поверхностей печи.
- Не дотрагивайтесь до горячих поверхностей. Чтобы избежать ожогов, будьте особенно осторожны, доставая сковороды, блюда и принадлежности, такие как: входящая в комплект решетка для гриля и противень для запекания, в которых есть горячее масло или другие жидкости.
- Не кладите кухонные принадлежности и не ставьте сковороды или блюда на стеклянную дверцу.
- Не оставляйте дверцу открытой на продолжительное время.
- Когда вы используете печь, не держите на ней никакие предметы, кроме описанных на стр. 58 этого руководства.
- Не помещайте картон, пластик, бумагу и другие воспламеняемые материалы в печь.
- Не накрывайте лоток для крошек и какие-либо части печи металлической фольгой. Это может привести к перегреву печи.
- Следует проявлять осторожность при использовании неметаллических сковород и блюд. Перед использованием в печи убедитесь, что сковороды и блюда подходят для данной печи.
- Будьте крайне осторожны при использовании посуды с крышкой в печи, так как в закрытой сковороде или форме возрастает давление, которое может вытеснить горячее содержимое или привести к трещинам в посуде. Не ставьте герметичные или герметично закрытые контейнеры в печь.
- Не помещайте в печь слишком крупные продукты и не используйте металлические ку-



хонные приборы внутри печи, поскольку это может привести к пожару или создать риск поражения электрическим током.

- Использование принадлежностей, которые не входят в список рекомендованных или не поставляются с печью, может привести к травмам.
- Это устройство предназначено только для бытового использования. Не используйте ни в каком типе движущегося транспорта. Не используйте это устройство вне помещений или в каких-либо иных целях, кроме его назначения. Неправильное использование может привести к травмам.
- Если устройство необходимо оставить без присмотра, очистить, переместить, собрать или убрать на хранение, обязательно выключите устройство, отсоедините шнур от розетки и дайте устройству полностью остыть.
- Не чистите устройство металлическими мочалками. От мочалки могут отвалиться металлические частицы и войти в контакт с электрическими элементами, создав риск поражения электрическим током.
- Это устройство может использоваться детьми старше 8 лет и людьми с ограниченными физическими, сенсорными или умственными способностями, если они находятся под наблюдением или им были даны указания относительно безопасного использования устройства и они понимают возможные опасности.
- Не допускайте, чтобы дети играли с устройством.
- Очистка и обслуживание не могут производиться детьми младше 8 лет и без надзора.
- Держите устройство и его шнур недоступными для детей младше 8 лет.
- Рекомендуется регулярно проверять устройство. Не используйте устройство, если каким-либо образом поврежден шнур питания, штекер питания или само устройство. В случае какого-либо повреждения или, если устройству необходимо какое-либо обслуживание, кроме очистки, обратитесь в авторизованный сервисный центр Sage® или посетите веб-сайт [sageappliances.com](http://sageappliances.com)
- Устройство не предназначено для использования при помощи внешнего таймера или отдельной системы дистанционного управления.
- Устройство разрешается использовать только в правильно заземленной розетке. Если у вас есть сомнения, консультируйтесь с электриком.

- Ни в коем случае не модифицируйте вилку питания и не используйте адаптер.
- Если инструкции по заземлению не полностью понятны или остаются сомнения о правильности заземления устройства, проконсультируйтесь с квалифицированным электриком.
- Рекомендуется установить устройство дифференциальной защиты для дополнительной защиты при использовании электроприборов. Рекомендуется использовать защитные выключатели с расчетным рабочим током не более 30 мА. Обратитесь к электрику за профессиональной консультацией.

## ОСОБЫЕ ИНСТРУКЦИИ ДЛЯ SOV860

- Рекомендуем подключать печь к выделенной цепи, отдельной от других устройств. Если вы не уверены, обратитесь к квалифицированному лицензированному электрику.
- Чтобы выключить печь, нажмите кнопку  Начать/Отменить на панели управления. Печь выключена, когда выключается подсветка кнопок.
- Регулярно очищайте лоток для крошек. Чтобы очистить лоток для крошек:

- Выключите печь.
- Дайте печи полностью остыть, а затем отсоедините шнур питания от розетки.
- Извлеките лоток для крошек и вымойте его теплой мыльной водой.
- Полностью высушите лоток, прежде чем установить его на место надлежащим образом.

## ПРИМЕЧАНИЯ О ХРАНЕНИИ ПАМЯТИ

Примите во внимание, что для лучшего обслуживания наших клиентов, в устройстве установлена встроенная память. Эта память состоит из маленького чипа, который собирает информацию разного вида о вашем устройстве, например, регулярность и вид его использования. В случае, если ваше устройство попадает в сервис, собранная информация поможет быстрее и эффективнее произвести обслуживание. Также, собранная информация содержит ценные сведения для того, чтобы в будущем разрабатывать новые устройства и лучше обслуживать клиентов. Чип, ни в коем случае, не собирает информацию о пользователе или домохозяйстве, где устройство используется. Если у вас возникают вопросы

по поводу хранения памяти или самом чипе, пожалуйста, пишите на почту [privacy@sageappliances.com](mailto:privacy@sageappliances.com)



## ВНИМАНИЕ

### ЧТОБЫ УМЕНЬШИТЬ РИСК ПОЖАРА, ПОРАЖЕНИЯ ЭЛЕКТРИЧЕСКИМ ТОКОМ, ЧРЕЗМЕРНОГО ВОЗДЕЙСТВИЯ УФИЗЛУЧЕНИЯ ИЛИ ТРАВМ:

- Обязательно отсоединяйте печь от розетки и позволяйте всем частям (включая корпус, стеклянный колпак и патрон светильника) полностью остыть, прежде чем менять лампочку.
- Используйте только лампочки для печей типа G9, 25 Вт, 220–240 В.
- Всегда используйте мягкую ткань при обращении с лампочкой и никогда не касайтесь поверхности, поскольку жир на коже может повредить лампочку.
- Не смотрите прямо на горящую лампочку.
- Не оставайтесь на свету, если ощущаете тепло на коже.
- Держите лампочку вдали от материалов, которые могут загореться.

- Лампочка быстро нагревается. Используйте кнопку освещения только для включения освещения.
- Не пользуйтесь освещением, если корпус, стеклянный колпак, УФ-фильтр или патрон лампочки отсутствует или поврежден.



Показанный символ означает, что это устройство не может утилизироваться с бытовыми отходами. Его необходимо сдать в специализированный муниципальный центр сбора отходов или дилеру, предоставляющему такую услугу. За более подробной информацией обращайтесь в местный муниципалитет.



**Hot Surfaces**  
Do Not Touch

Это символ указывает на то, что, когда устройство работает и в течение некоторого времени после этого, температура всех доступных поверхностей может быть высокой.



Во избежание удара электрическим током, не погружайте шнур питания, штекер или устройство в воду или другую жидкость.

## СОХРАНИТЕ ЭТО РУКОВОДСТВО



## Компоненты

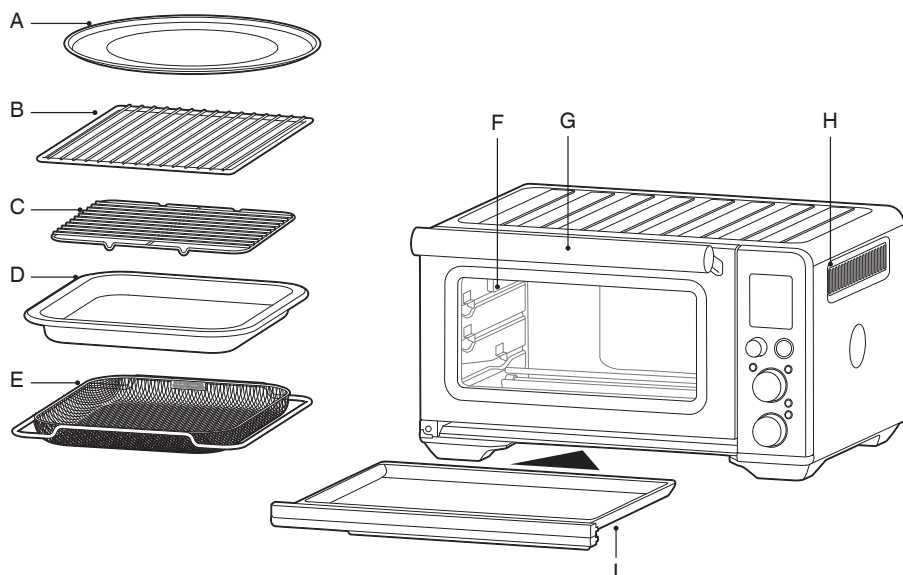

- A. Противень для пиццы с антипригарным покрытием 30 см
- B. Проволочная решетка
- C. Решетка для гриля
- D. 28 x 33.5см эмалированный противень для выпечки

- E. Корзина аэрогриля
- F. Освещение печи
- G. Ручка дверцы
- H. Вентиляционные отверстия
- I. Лоток для крошек

**CE** Технические параметры  
220-240В ~50Гц 2000-2400Вт

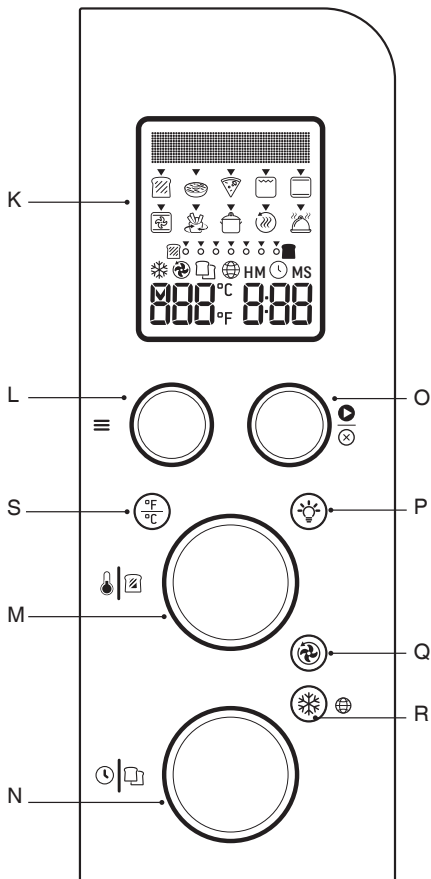

- K. ЛСД экран
- L. ≡ Ручка выбора функций
- M. Ручка температуры/Контроль степени поджаривания Тоста и Булочки
- N. Ручка времени/Выбор Тоста и Булочки
- O. Кнопка Начать/Отменить
- P. Кнопка освещения печи
- Q. Кнопка конвекции
- R. Кнопка замороженных продуктов
- S. Кнопка переключения шкалы температур

**Принадлежности, продаваемые отдельно:**



Бамбуковая разделочная доска

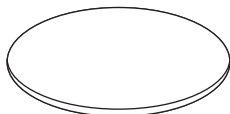

Камень для печи

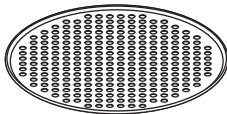

Противень для поджаривания пиццы



## Функции

### ПОДГОТОВКА ПЕЧИ

Чтобы удалить все защитные вещества внутри на нагревательных элементах, необходимо включить пустую печь на 20 минут. Убедитесь, что место установки печи хорошо вентилируется, так как печь может выделять испарения. Они не представляют опасности и не оказывают отрицательного влияния на работу печи.

1. Аккуратно удалите и выбросьте все упаковочные материалы, рекламные ярлыки и ленту с печи.
2. Вытащите лоток для крошек, проволочную решетку, решетку для гриля, противень, корзину аэрогриля и противень для пиццы из пенопластовой упаковки. Вымойте их мягкой губкой в теплой мыльной воде, а затем сполосните и тщательно высушите.
3. Протрите внутренние поверхности печи влажной мягкой губкой. Тщательно высушите.
4. Поставьте печь на плоскую сухую поверхность. Убедитесь, что свободное пространство составляет не менее 10 см с обеих сторон устройства и не менее 15 см сверху.
5. Вставьте лоток для крошек в печь.
6. Полностью размотайте шнур питания и вставьте штекер в заземленную розетку.
7. Печь издаст звуковой сигнал и загорится дисплей. Установите желаемый язык. Следуйте инструкциям на стр. 12, чтобы ознакомиться с информацией по выбору языка.
8. Поверните  ручку выбора функций вправо до функции "ПИЦЦА".

9. Нажмите  кнопку. Подсветка кнопки загорится красным, дисплей загорится оранжевым и печь издаст сигнал.
10. На дисплее появится мигающая надпись "ПРЕДВАРИТЕЛЬНОЕ НАГРЕВАНИЕ". Когда печь разогреется до заданной температуры, раздастся звуковой сигнал.
11. На дисплее появится таймер, который автоматически начнет обратный отсчет.
12. По окончании цикла приготовления прозвучит сигнал, подсветка вокруг кнопки  Начать/Отменить погаснет и дисплей загорится голубым цветом.
13. Теперь печь готова к использованию.







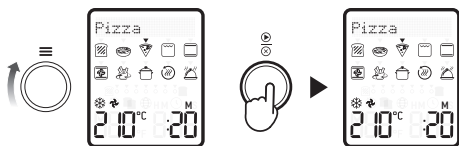



### ELEMENT IQ®

Печь The Sage Smart Oven® Air Fryer Pro оборудована технологией приготовления Element IQ, которая создает идеальную окружающую среду для продукта, который вы готовите. Эта технология регулирует мощность, когда и где это необходимо, и создает правильный жар – равномерный или интенсивный.

Каждая функция печи снабжена рекомендованной конфигурацией нагревательных элементов и температур, которые основаны на рецептах и произведенных тестах. Приглашаем вас поэкспериментировать с настройками, в зависимости от рецепта, количества продуктов и ваших личных предпочтений.



## ОБЗОР ФУНКЦИЙ ПЕЧИ

≡ ФУНКЦИЯ	ПОЛОЖЕНИЕ РЕШЕТКИ	ДОПОЛНИТЕЛЬНЫЕ НАСТРОЙКИ	ПРЕДУСТАНОВКИ	ПРЕДВАРИТЕЛЬНЫЙ НАГРЕВ	ДИАПАЗОН
 Тост	Средняя	❄ Замороженная	Степень поджаривания 4 Ломтики 4	Нет	Степень поджаривания 1-7 Ломтики 1-6
 Булочка	Средняя	❄ Замороженная	Степень поджаривания 4 Ломтики 4	Нет	Степень поджаривания 1-7 Ломтики 1-6
 Пицца	Средняя	⊕ Суперконвекция ↻ Конвекция ⚡/⚡ Переключение температуры ❄ Замороженная	210°C ↻ Конвекция ❄ Замороженная 20 минут	Да	160°C – 230°C До 2 часов
 Гриль	Верхняя		HI (выс.) 10 минут	Нет	HI (выс.) – MED (ср.) – LO (низк.) До 20 минут
 Выпечка	Нижняя	⊕ Суперконвекция ↻ Конвекция ⚡/⚡ Переключение температуры	160°C ↻ Конвекция 30 минут	Да	120°C и больше = 1 минута до 2 часов 120°C и меньше = 1 минута до 10 часов
 Запекание	Нижняя	⊕ Суперконвекция ↻ Конвекция ⚡/⚡ Переключение температуры	180°C ↻ Конвекция 1 час	Да	120°C и больше = 1 минута до 2 часов 120°C и меньше = 1 минута до 10 часов
 Аэрогриль	Верхняя	⊕ Суперконвекция ⚡/⚡ Переключение температуры ❄ Замороженная	220°C 15 минут ⊕ Суперконвекция	Да	160°C-230°C До 1 часа
 Разогрев	Нижняя	↻ Конвекция ⚡/⚡ Переключение температуры	160°C ↻ Конвекция 15 минут	Да	70°C - 160°C До 2 часов
 Поддержание тепла	Нижняя	↻ Конвекция ⚡/⚡ Переключение температуры	70°C Поддержание тепла 1 час	Нет	50°C–120°C До 2 часов
 Медленное приготовление	Нижняя	↻ Конвекция	HI (выс.) ↻ Конвекция 4 часа	Нет	LO (низк.) = от 4 до 10 часов HI (выс.) = от 2 до 8 часов



# Краткое руководство по началу работы

## ИСПОЛЬЗОВАНИЕ ПЕЧИ

1. Расположите решетку так, чтобы выступы были направлены вверх, и вставьте ее в желаемое положение. Для удобства, рекомендации относительно положения решетки, находятся справа на стекле дверцы печи.

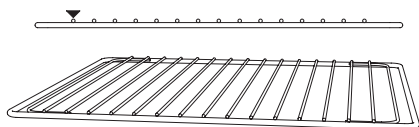

2. Поворачивайте ручку выбора функций, пока индикатор на дисплее не дойдет до желаемой функции.
3. На экране отобразится настройка температуры выбранной функции. Поверните ручку Температуры влево, чтобы уменьшить температуру и вправо, чтобы увеличить.



4. На экране отобразится настройка времени выбранной функции. Поверните ручку Времени влево, чтобы уменьшить время и вправо, чтобы увеличить.



5. Для функций без предварительного цикла нагрева (ТОСТ, БУЛОЧКА, ГРИЛЬ, ПОДДЕРЖИВАНИЕ ТЕПЛА, МЕДЛЕННОЕ ПРИГОТОВЛЕНИЕ), поместите еду сразу на решетку, корзину аэрогриля, противень для пиццы, решетку для гриля или противень. Для равномерного приготовления убедитесь, что продукт размещен в центральной части печи.
6. Закройте дверцу печи.
7. Нажмите кнопку Начать/Отменить. Подсветка кнопки загорится красным цветом, а дисплей загорится оранжевым цветом.
8. На экране появится таймер, который начнет обратный отсчет времени. Температуру и время приготовления можно настраивать и во время цикла приготовления.
9. Во время использования функций, которые снабжены циклом предварительного нагрева (ВЫПЕЧКА, ЗАПЕКАНИЕ, ПИЦЦА, АЭРОГРИЛЬ), нажмите кнопку Начать/Отменить перед тем, как поместить продукт в печь. Подсветка кнопки загорится красным цветом, прозвучит сигнал печи и, пока печь будет нагреваться на дисплее будет мигать "ПРЕДВАРИТЕЛЬНОЕ НАГРЕВАНИЕ".
  - a) Когда печь будет готова к использованию и надпись "ПРЕДВАРИТЕЛЬНОЕ НАГРЕВАНИЕ" перестанет мигать, прозвучит сигнал и таймер начнет обратный отсчет времени. Поместите продукт непосредственно на проволочную решетку, корзину аэрогриля, противень для пиццы или противень. Для равномерного приготовления убедитесь, что продукт размещен в центральной части печи.
  - b) Закройте дверцу печи.
  - c) Таймер продолжит отсчет времени. Температуру и время приготовления можно настраивать и во время цикла приготовления.
10. По окончании цикла приготовления прозвучит сигнал, подсветка вокруг кнопки Начать/Отменить погаснет и дисплей загорится голубым цветом.





## ПРИМЕЧАНИЕ

Цикл приготовления можно в любой момент прервать, нажав кнопку  Начать/Отменить. Это отменит цикл приготовления и подсветка кнопки погаснет.



## ПРИМЕЧАНИЕ

Нажимайте кнопку  Конвекции, для переключения режимов “нет конвекции”, “конвекция” и “суперконвекция”. Конвекция и суперконвекция может регулировать температуру, чтобы компенсировать более быстрый поток воздуха. Суперконвекция сделает вашу еду хрустящей.



## МАГНИТНАЯ АВТОМАТИЧЕСКАЯ РЕШЕТКА





Когда проволочная решетка вставляется в среднее положение, она автоматически наполовину выдвигается из печи, когда дверца открывается, чтобы было проще достать готовящиеся продукты.

Всегда открывайте дверцу медленно, когда проволочная решетка установлена в это положение, чтобы не допускать слишком быстрого выдвижения решетки.

## ВЫБОР ЯЗЫКА

При первом включении печи необходимо установить желаемый язык.

Поверните ручку  регулирования Температуры или  Времени (по часовой или против часовой стрелки), чтобы выбрать желаемый язык, затем нажмите кнопку  Начать/Отменить, чтобы подтвердить выбор. В случае, если выбранный язык не будет подтвержден в течение 5 минут, печь автоматически сохранит язык по умолчанию.

В случае, если необходимо поменять выбранный язык, нажмите кнопку  “Замороженная” и держите ее нажатой 3 секунды. ЛСД экран отобразит выбор языка. Поверните ручку регулирования  Температуры или  Времени (по часовой или против часовой стрелки), чтобы выбрать желаемый язык, затем нажмите кнопку  Начать/Отменить, чтобы подтвердить выбор. В случае, если выбранный язык не будет подтвержден в течение 5 минут, печь автоматически вернется к ранее сохраненному языку.

Символ галочки  отображает выбранный язык.

## ЗАМЕНА ЛАМПОЧКИ В ПЕЧИ



### ВНИМАНИЕ

Обязательно отключайте печь от розетки перед сменой лампочки. Используйте только лампочки для печей типа G9, 25 Вт, 220–240 В.

1. Прежде чем менять лампочку, извлеките проволочную решетку.
2. Лампочка расположена внутри печи слева. Возьмитесь пальцами за корпус светильника и осторожно потяните стеклянный плафон от стенки печи, чтобы его снять. Если не получается стянуть плафон, вставьте ложку с левой стороны корпуса светильника и осторожно сдвиньте стеклянный плафон. Обязательно придерживайте стеклянный плафон второй рукой, чтобы он не упал и не разбился.

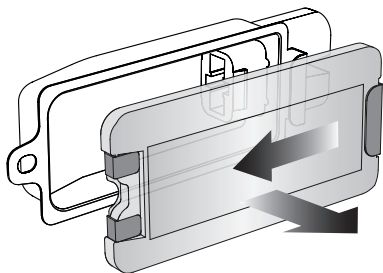

3. Извлеките использованную лампочку, вытянув ее непосредственно из патрона.

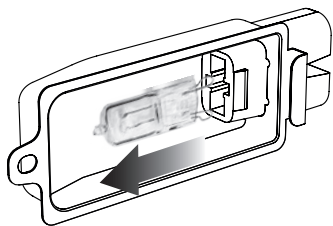

4. Используйте мягкую ткань, чтобы вставить новую лампочку. Не касайтесь поверхности лампочки пальцами, поскольку жир с кожи может повредить лампочку.

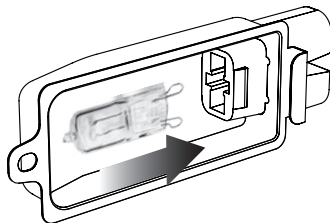

5. Чтобы установить стеклянный плафон на место, совместите металлический крюк с левой стороной корпуса лампы. Вставьте противоположный край стеклянного плафона в металлический кронштейн с правой стороны корпуса, а затем затолкните металлический крюк в левую сторону корпуса, чтобы он защелкнулся на месте.

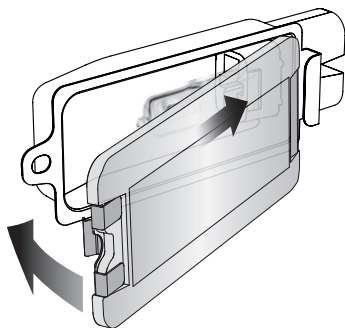

### ПРИМЕЧАНИЕ

Верхняя часть печи, во время использования и некоторое время после него, очень горячая. Поэтому не рекомендуется ничего хранить на печи.

Исключение – это Бамбуковая Доска Sage и Сервировочная Тарелка, которая помещается в рифлёную секцию верхней части печи. Посетите сайт [www.sageappliances.com](http://www.sageappliances.com) для получения дополнительной информации.



## Уход и очистка

Перед очисткой убедитесь, что печь выключена. Отсоедините шнур питания от розетки. Перед разборкой и очисткой дайте печи и другим принадлежностям полностью остыть.

### ЧИСТКА КОРПУСА СНАРУЖИ И ЧИСТКА ДВЕРЦЫ

1. Протрите корпус печи влажной мягкой губкой. Можно использовать неабразивное жидкое моющее средство или щадящий аэрозоль, чтобы избежать распространения пятен. Перед чисткой смачивайте моющим средством губку, а не поверхность печи.
2. Для чистки стеклянной дверцы используйте чистящее средство для стекла или щадящее моющее средство, мягкую влажную губку или мягкую пластмассовую мочалку. Не используйте абразивное моющее средство или металлическую мочалку, так как они могут повредить поверхность печи.
3. Протрите дисплей влажной мягкой тканью. Нанесите моющее средство на ткань, а не на поверхность дисплея. В случае использования сухой ткани и абразивных чистящих средств можно поцарапать поверхность.
4. Перед подсоединением штекера к сети питания и включением печи убедитесь, что все поверхности полностью высохли.



### ВНИМАНИЕ

Не погружайте корпус, шнур питания или штекер питания в воду или какую-либо другую жидкость, поскольку это может привести к поражению электрическим током.

### ОЧИСТКА ВНУТРЕННИХ ПОВЕРХНОСТЕЙ

Внутренние стенки печи имеют антипригарное покрытие для облегчения чистки. Чтобы удалить следы брызг, протрите стенки мягкой влажной губкой. Можно использовать неабразивное жидкое моющее средство или щадящий аэрозоль, чтобы избежать распространения пятен. Перед чисткой смачивайте моющим средством губку, а не поверхность печи. Не касайтесь кварцевых нагревательных элементов.



### ВНИМАНИЕ

Будьте крайне осторожны при очистке кварцевых нагревательных элементов! Дайте печи полностью остыть, а затем осторожно протрите влажной мягкой губкой или тканью по направлению вдоль нагревательного элемента. Не используйте никакие чистящие или моющие средства. Перед подсоединением штекера к сети питания и включением печи убедитесь, что все поверхности полностью высохли.

### ОЧИСТКА ЛОТКА ДЛЯ КРОШЕК

1. После каждого использования выдвигайте лоток и удаляйте крошки. Протрите лоток влажной мягкой губкой. Можно использовать неабразивное жидкое моющее средство, чтобы избежать распространения пятен. Перед чисткой наносите моющее средство на губку, а не на лоток. Тщательно высушите.
2. Перед подсоединением штекера к сети питания и включением печи убедитесь, что лоток для крошек вставлен на место после очистки.

### ЧИСТКА ПРОВОЛОЧНОЙ РЕШЕТКИ, РЕШЕТКИ ДЛЯ ГРИЛЯ, РЕШЕТКИ ДЛЯ ЗАПЕКАНИЯ И ПРОТИВНЯ ДЛЯ ПИЦЦЫ

1. Вымойте все принадлежности мягкой губкой или пластиковой мочалкой в теплой мыльной воде. Сполосните и тщательно высушите. Не используйте абразивные чистящие средства, металлические мочалки или металлические инструменты для очистки каких-либо принадлежностей, поскольку можно повредить поверхности.
2. Чтобы продлить срок службы принадлежностей, не рекомендуем мыть их в посудомоечной машине.

## **ХРАНЕНИЕ**

1. Перед очисткой убедитесь, что печь выключена. Отсоедините шнур питания от розетки.
2. Перед разборкой и очисткой дайте печи и другим принадлежностям полностью остыть.
3. Убедитесь, что печь и все принадлежности сухие и чистые.
4. Убедитесь, что лоток для крошек вставлен на место, решетка для гриля помещена в противень для запекания и находится на проволочной решетке, установленной в среднюю позицию.
5. Убедитесь, что дверца закрыта.
6. Храните устройство в горизонтальном положении на ножках. Не храните ничего сверху. Единственным исключением являются бамбуковая разделочная доска и сервировочный поднос Sage®.



## Поиск и устранение неисправностей

### ВОЗМОЖНАЯ ПРОБЛЕМА ПРОСТОЕ РЕШЕНИЕ

#### Печь не включается.

- Убедитесь, что штекер как следует подсоединен к розетке.
- Подсоедините штекер питания к независимой розетке.
- Подсоедините штекер питания к другой розетке.
- При необходимости проверьте пробки.

#### Дисплей погас.

- Если печь не используется в течение 10 минут, она переходит в режим ожидания. В режиме ожидания дисплей гаснет, но все параметры режимов остаются видимыми.
- Чтобы снова включить печь, нажмите кнопку  Начать/Отменить на панели управления или поверните любую ручку. Дисплей снова загорится.



#### Пицца пропекается неравномерно.

- В компактных печах некоторые большие пиццы могут подрумяниваться неравномерно. Откройте дверцу, когда истечет половина времени выпекания, и поверните пиццу на 180 градусов, чтобы она подрумянилась более равномерно.

#### Магнитное устройство автоматического выдвижения решетки выдвигает решетку слишком далеко, когда я открываю дверцу.

- Всегда открывайте дверцу медленно и плавно, когда проволочная решетка установлена в среднюю позицию, чтобы не допускать слишком быстрого выдвижения проволочной решетки.

#### Кнопка “Замороженная” не работает.

- Функцию  “Замороженная” можно выбрать только в функциях ТОСТ, БУЛОЧКА, ВЫПЕКАНИЕ, ПИЦЦА, АЭРОГРИЛЬ. Выбрав функцию  “Замороженная”, автоматически подстроится время приготовления, чтобы оптимизировать процесс приготовления.

#### Сверху из дверцы печи идет пар.

- Это нормально. Дверца имеет вентиляционные отверстия, чтобы выпускать пар, производимый продуктами с высоким содержанием влаги, например замороженным хлебом. Имейте в виду, что пар может быть горячим.

#### Нажется, что нагревательные элементы пульсируют.

- Element IQ™ точно контролирует температуру внутри печи, короткими импульсами включая нагревательные элементы и настраивая мощность в нагревательных элементах, для получения точного контроля температуры. Это нормально.

#### Из-под дверцы капает вода.

- Это нормально. Конденсат, образующийся при приготовлении продуктов с высоким содержанием влаги, например замороженного хлеба, стекает по поверхности дверцы и может с нее капать.

## ВОЗМОЖНАЯ ПРОБЛЕМА ПРОСТОЕ РЕШЕНИЕ

---

**Показание температуры на дисплее не соответствует температуре, измеренной внутри печи.**

- Чтобы обеспечить стандартизацию измерений, печь была калибрована в режиме ТООТ в центре среднего положения решетки без противня. Проверьте температуру в этой точке, не открывая дверцу печи в течение 30 минут, поскольку при каждом открытии дверцы тепло улетучивается. Обратите внимание, что звуковой сигнал предварительного нагрева раздается, когда достигнуто 75% целевой температуры.

**Сигнал предварительного нагрева раздается при более низкой температуре, чем отображается на дисплее.**

- Звуковой сигнал предварительного нагрева раздается, когда достигнуто 75% целевой температуры. Это обеспечивает оптимальное сочетание времени предварительного нагрева и приготовления.
- Это обусловлено тем, что, когда звучит сигнал предварительного нагрева, сообщая пользователю, что пора открыть дверцу и поставить продукты в печь, происходит значительная потеря тепла внутри печи. Если бы сигнал звучал при 100% целевой температуры, это означало бы пустую трату части времени ожидания при открытии дверцы. Мы рассчитали, что в случае сигнала при 75% целевой температуры и последующем открытии дверцы для помещения продуктов в печь, восстановление целевой температуры происходит до 2 минут быстрее. Поэтому, на момент сигнала предварительного нагрева, температура на дисплее не соответствует целевой температуре. В зависимости от установленной температуры, для достижения целевой температуры требуется 8–10 минут от запуска, включая открытие дверцы после сигнала предварительного нагрева.

**На дисплее отображается E01.**

- На дисплее появляется E01, когда в устройстве возникает несбрасываемая проблема. Если это произойдет, немедленно отсоедините шнур питания от розетки и обратитесь в службу поддержки Sage®.

**На дисплее отображается E02.**

- На дисплее появляется E02, когда в устройстве возникает несбрасываемая проблема. Если это произойдет, немедленно отсоедините шнур питания от розетки и обратитесь в службу поддержки Sage®.

**На дисплее отображается E03.**

- На дисплее появляется E03, если температура печи превышает установленный максимальный предел. Отсоедините штекер от розетки, дайте печи остыть в течение 15 минут, а затем снова подключите к розетке.
- Если сообщение E03 не исчезает, обратитесь в службу поддержки Sage®.

**На дисплее отображается E05.**

- На дисплее появляется E05, когда в устройстве возникает несбрасываемая проблема. Если это произойдет, немедленно отсоедините шнур питания от розетки и обратитесь в службу поддержки Sage®.

**При нажатии кнопки конвенции, меняется температура приготовления.**

- Это нормально. Температура калибруется, из-за того, что конвекционный вентилятор увеличивает скорость приготовления.



## Garantija

### IEROBEŽOTA 2 GADU GARANTIJA

Sage Appliances sniedz garantiju attiecībā uz defektiem, ko rada tehnoloģiskā procesa un materiālu kļūdas, šī izstrādājuma lietošanai māsaimniecībā norādītajās teritorijās 2 gadu laika periodā no iegādes datuma. Šajā garantijas periodā Sage Appliances apņemas veikt jebkuru izstrādājumu ar defektiem remontu vai nomaiņu (pēc Sage Appliances ieskatiem).

Mūsu garantijā tiks ievērotas visas likumīgās garantijas tiesības atbilstoši piemērojamiem nacionālajiem likumdošanas aktiem, neietekmējot tās nekādā veidā.

Pilnu noteikumu un nosacījumu tekstu, kā arī norādījumus par pretenziju iesniegšanu, lūdzu, skatiet tīmekļa vietnē [www.sageappliances.com](http://www.sageappliances.com).



## Garantija

### 2 METŲ RIBOTA GARANTIJA

Šiam buityje nurodytose teritorijose naudojamam gaminiui „Sage Appliances“ suteikia nuo įsigijimo datos galiojančią 2 metų garantiją nuo gamybinių ir medžiaginių defektų. Šiuo garantiniu laikotarpiu „Sage Appliances“ sutaisys arba pakeis sugedusį prietaisą, arba grąžins už jį sumokėtus pinigus (tai atliekama „Sage Appliances“ nuožiūra).

Bus laikomasi visų nacionalinius įstatymus atitinkančių teisių dėl garantijų ir mūsų garantija jų nepažeis. Visas garantines sąlygas bei nurodymus, kaip pateikti pretenziją, rasite internete adresu [www.sageappliances.com](http://www.sageappliances.com).



## Garantii

### PIIRATUD GARANTII 2 AASTAT

Sage Appliances annab sellele tootele alates ostukuupäevast 2-aastase piiratud garantii töö- ja materjalivigadest tulenevate defektide suhtes, juhul kui toodet kasutatakse kodumajapidamises ja kindlaks määratud territooriumidel. Selle garantiiperioodi jooksul remondib Sage Appliances defektse toote või vahetab selle välja või tagastab raha (Sage Appliances'i omal äranägemisel).

Kehtivad kõik riiklike seadustega ette nähtud garantiioigused, meie garantii ei mõjuta neid kuidagi. Garantii täielikke tingimusi ja juhiseid garantiinõude esitamise kohta vt veebilehelt [www.sageappliances.com](http://www.sageappliances.com).



## Гарантия

### ОГРАНИЧЕННАЯ ГАРАНТИЯ 2 ГОДА

Sage Appliances дает гарантию на использование этого изделия в бытовых условиях на указанных территориях в течение 2 лет от даты покупки. Гарантия относится к дефектам, вызванным некачественной работой или материалами. В течение этого гарантийного срока Sage Appliances отремонтирует или заменит любое изделие с дефектом (по усмотрению Sage Appliances).

Наша гарантия соблюдает и не нарушает законные права на гарантию, предусмотренные соответствующим национальным законодательством. Полный текст условий гарантии, а также информацию о том, как подать претензию, вы найдете на веб-сайте: [www.sageappliances.com](http://www.sageappliances.com).