

LIETOŠANAS INSTRUKCIJA

MAMIBOT EXVAC680S

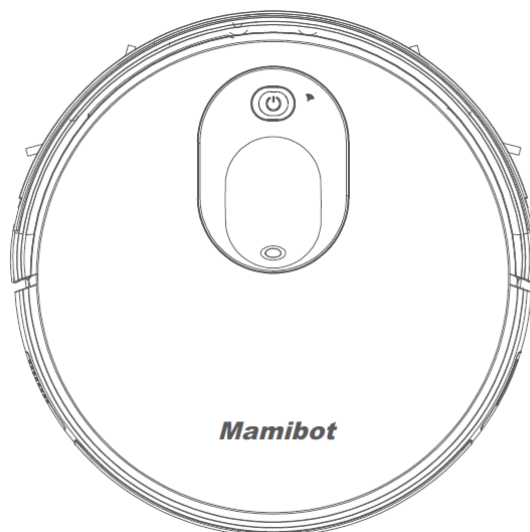

Dārgais klients! Paldies par izvēli!

Pirms ierīces lietošanas uzmanīgi izlasiet šo rokasgrāmatu, kurā ir svarīga informācija par jūsu drošību, kā arī ieteikumi pareizai ierīces lietošanai un kopšanai. Rūpējies par šīs rokasgrāmatas saglabāšanu, turpmākai ierīces lietošanai izmantojiet to kā atsauces materiālu.

Ierīces mērķis

Šī ierīce ir paredzēta putekļu un netīrumu noņemšanai no dažādām virsmām (flīzēm, parketa grīdām, paklājiem utt.).

Piesardzības pasākumi

1. Pirms ierīces pievienošanas pārbaudiet, vai uz ierīces norādītais spriegums atbilst vietējā barošanas avota spriegumam.
2. Izmantojiet tikai oriģinālos piederumus.
3. Nekad nedarbiniet ierīci bez atkritumu tvertnes / ūdens tvertnes.
4. Izvairieties no drēbju un svešķermeņu iekļūšanas zem ierīces riteņiem, lai izvairītos no to iesprūšanas.
5. Lai izvairītos no ievainojumiem un ierīces sabojāšanas, turiet to prom no tādiem priekšmetiem kā asiem stikla fragmentiem, kaitīgām vielām, ūdens un citiem šķidrumiem, viegli uzliesmojošām un sprādzienbīstamām vielām un celtniecības atkritumiem.
6. Pirms tīrīšanas vai ilgstošas glabāšanas vienmēr atvienojiet šo ierīci no strāvas.
7. Nelokiet lādētāja vadu. Neaiztieciot vadu vai pašu ierīci ar mitrām rokām.
8. Šī ierīce ir paredzēta tikai mājas lietošanai. Nelietojiet ierīci ārā.
9. Ierīce nav paredzēta lietošanai bērniem un personām ar ierobežotām fiziskām, maņu vai garīgajām spējām, izņemot gadījumus, kad tos kontrolē citi, kas ir atbildīgi par viņu drošību.
10. Nenovietojiet ierīci tiešā ūdens avotu un sildelementu tuvumā. Sargājiet ierīci no mitruma.
11. Pirms lietošanas notīriet grīdas virsmu no svešķermeņiem: sadzīves elektroierīču elektrības vadiem, trausliem priekšmetiem, aizkariem, kas pieskaras grīdai utt.
12. Pirms lietošanas telpās ar kāpnēm vispirms pārbaudiet ierīci, lai novērtētu augstumu un iespējamus kritienus.
13. Nesēdiet un novietojiet svešķermeņus uz robotizētā putekļsūcēja virsmas, jo tas var sabojāt ierīci.
14. Nelieciet ierīci augstu vai uz citu priekšmetu virsmas, lai izvairītos no ierīces krišanas un sabojāšanas.
15. Neaizsprostojiet ierīces gaisa ieplūdes kanālu.
16. Sargājiet ierīci no asiem priekšmetiem, abrazīviem materiāliem un citiem priekšmetiem, kas to var sabojāt.
17. Sargājiet ierīci no ārkārtējas temperatūras. Darbiniet un uzglabājiet ierīci normālā temperatūrā no 0 ° C līdz 40 ° C.
18. Akumulatora nomainīšanu drīkst veikt tikai kvalificēts tehniķis. Nomainot akumulatoru, vienmēr atvienojiet ierīci no elektroīkla. Atbrīvojieties no akumulatora saskaņā ar vietējiem noteikumiem.
19. Nekad nelieciet ierīci zem tekoša ūdens, nekad neiegremdējiet to ūdenī.
20. Neļaujiet metāla priekšmetiem nonākt saskarē ar ierīces akumulatoru, lai izvairītos no īssavienojumiem.
21. Neizjauciet ierīci pats. Nelietojiet ierīci pēc tam, kad tā ir nomesta zemē vai ja ierīcei, lādēšanas pamatnei vai strāvas vadam ir redzami bojājumi. Sazinieties ar servisa centru.

Drošības norādījumi darbā ar akumulatora baterijām

Izmantojiet tikai oriģinālo lādētāju

1. Pievienojiet ierīci lādētāju.
2. Pievienojiet lādētāju strāvas kontaktligzdai.
3. Akumulatora līmeņa indikators mirgos, līdz akumulators ir pilnībā uzlādēts.
4. Lādēšanas laikā akumulators parasti sakarst, tas ir pilnīgi normāli.

Uzmanību: pārliecinieties, vai lādētājs ir pareizi pieslēgts. Pretējā gadījumā ierīce netiks uzlādēta. Pārliecinieties, vai elektrotīkla spriegums un jaudas līmenis atbilst lādētāja nominālajam spriegumam un jaudai.

Ievērojiet temperatūras režīmu.

Akumulatora baterijas jāuzglabā uzlādētā stāvoklī temperatūrā no +15 °C līdz +35 °C.

Akumulatora baterijas nepieļauj ilgstošu darbību ļoti augstā (virs +50 °C) un ļoti zemā (zem -30 °C) apkārtējās vides temperatūrā. Nepakļaujiet ierīci tiešiem saules stariem un neatstājiet to tiešā siltuma avotu, piemēram, elektrisko sildītāju, tuvumā.

Neizjauciet, nededziniet un nelietojiet bojātas baterijas.

Nekādā gadījumā patstāvīgi neizjauciet akumulatoru un neuzlādējiet to šūnas, tas jā dara kvalificētiem speciālistiem. Akumulatora elementu caurduršana vai saspiešana var izraisīt iekšēju īssavienojumu, kam seko ugunsgrēks un eksplozija. Ja akumulatora korpuss nav hermētisks, šūnā var iekļūt ūdens vai kondensējas atmosfēras mitrums, kas var izraisīt reakciju ar ūdeņraža izdalīšanos un aizdegšanos. Bojātas baterijas izdala vielas, kas ir kaitīgas cilvēku veselībai.

Ja akumulators pārstāj normāli darboties, viena vai cita iemesla dēļ tas ir deformējies (izliecies vai ieliecies utt.), nekavējoties jāsaazinās ar autorizētu servisa centru.

UZMANĪBU: faktiskais darbības laiks var atšķirties no norādītā. Akumulators nodrošina ierobežotu lādēšanas ciklu skaitu, un pēc kāda laika tam var būt nepieciešama nomaīņa (akumulatora ierobežotās garantijas nosacījumus skatiet garantijas kartē). Akumulatora darbības laiks ir atkarīgs no lietošanas režīma un iestatījumiem.

Lai iegūtu optimālu akumulatora darbību, ievērojiet šīs vadlīnijas:

- Pirms akumulatora izņemšanas atvienojiet ierīci no elektrotīkla.
- Uzlādējiet akumulatoru istabas temperatūrā.
- Nekavējoties pārtrauciet akumulatora uzlādi, ja tas izdala nepatīkamu smaku, pārkarst vai deformējas vai ja akumulatora nodalījums ir sakarsis vai deformējies.
- Neļaujiet akumulatoram nonākt saskarē ar ūdeni vai citiem šķidrumiem.

Ierīces apraksts

1. Buferis.
2. Wi-Fi indikators.
3. Poga "Sākt".
4. Navigācijas optiskais sensors.
5. Daudzvirzienu ritenis.
6. Kontaktu paliktņi.
7. Sānu suka.
8. Akumulatora nodalījuma vāciņš.
9. Sānu riteni.
10. Galvenā suka.
11. Putekļu tvertne.
12. Strāvas vada kontaktligzda.
13. Ieslēgšanas / izslēgšanas poga.
14. Poga putekļu tvertnes atbrīvošanai.
15. Iepriekšējās attīrīšanas filtrs.
16. HEPA filtrs.
17. Porolona filtrs.
18. Putekļu tvertne.
19. Putekļu tvertnes vāks.
20. Ūdens pievienošanas atveres vāciņš.
21. Ūdens tvertne.
22. Mikrošķiedras mops.

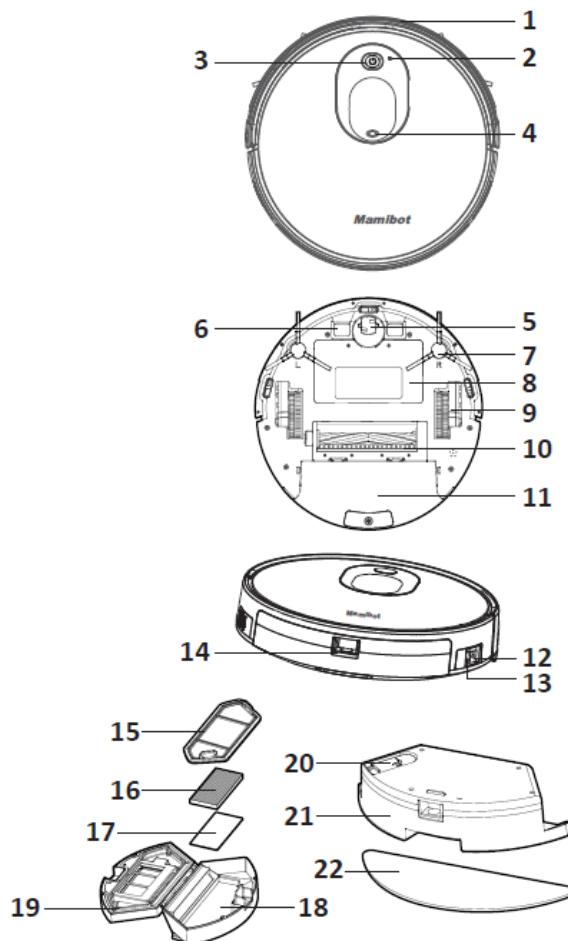

Uzlādes bāzes apraksts

1. Indikatorgaisma.
2. Strāvas vada kontaktligzda.
3. Uzlādes kontakti.

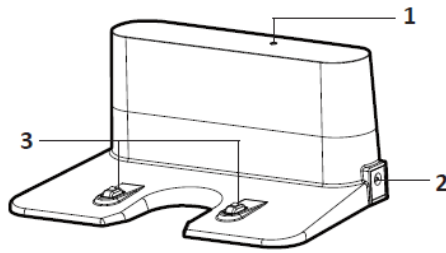

Tālvadības pults apraksts

1. Ieslēgšanas / izslēgšanas poga.
2. Displejs.
3. Poga "Uz mājām".
4. Poga "Viedā tīrīšana".
5. Navigācijas pogas.
6. Poga "Start / Pause".
7. Laika iestatīšana.
8. Poga "Sūkšanas intensitāte".
9. Poga "Vienas istabas tīrīšana".
10. Poga "Mitrā tīrīšana".
11. Poga "Tīrīšana gar kontūru".
12. Poga "Tīrīšana pēc grafika".

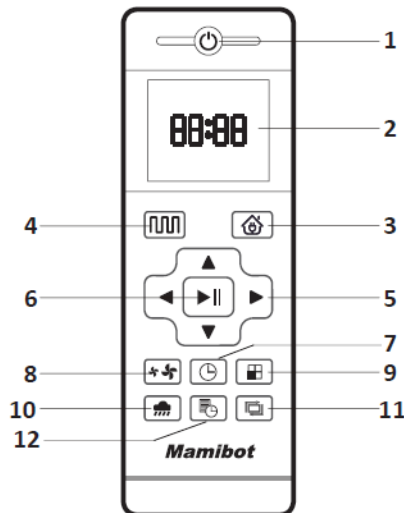

Pirms lietošanas tālvadības pults bateriju nodalījumā ievietojiet divas AAA baterijas (nav iekļautas komplektā). Pirms ierīces ilgstošas glabāšanas izņemiet baterijas.

IERĪCES LIETOŠANA

Ierīces uzstādīšana

1. Novietojiet lādēšanas pamatni tieši pret sienu un pievienojiet to elektrotīklam, izmantojot maiņstrāvas adapteri, kas iekļauts ierīces komplektācijā. Iedegsies indikators uz lādēšanas pamatnes. Uzlādes pamatni ieteicams uzstādīt tā lai ierīces sānos – pa kreisi un pa labi būtu vismaz 1 m brīva vieta un uzlādes pamatnes priekšpusē 2 m brīvas vieta no sienām vai citiem priekšmetiem. Nelieciet lādēšanas pamatnes uzstādīšanas vietā stipri atstarojošus priekšmetus (piemēram, spoguļus); pārklājiet vai pārvietojiet šādus objektus. Sargājiet uzlādes pamatni no tiešiem saules stariem.

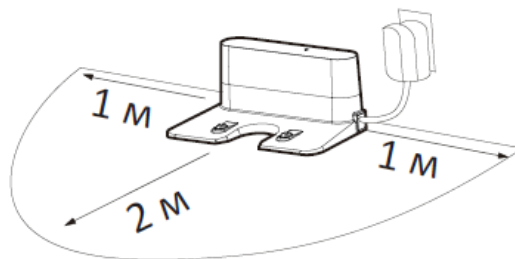

2. Uzstādiet sānu sukas uz robotizētā tīrītāja korpusa. Uzstādot sānu sukas uz ierīces korpusa, pārliecinieties, vai tās sakrīt ar izvēlēto pusi: L - kreisā puse, R - labā puse.

3. Novietojiet robotizēto putekļsūcēju uz uzlādes pamatnes, lai to uzlādētu, un pagrieziet ieslēgšanas / izslēgšanas pogu pozīcijā "Ieslēgts". ("I"). Ierīces panelī iedegsies balts gaismas indikators. Ja ilgāk par 10 minūtēm netiek veikta neviena lietotāja darbība, ierīce automātiski pārslēdzas miega režīmā.

Nekad nelieciet ierīci uz uzlādes pamatnes ar pilnu ūdens tvertni.

Neizslēdziet ierīci. Ierīces uzlādes process, kā arī tīrīšanas funkcija saskaņā ar grafiku nav pieejama, kad barošanas poga ir izslēgtā stāvoklī ("O").

Kad ierīce tiek izslēgta, visi pielāgotie iestatījumi tiek automātiski izdzēsti.

4. Uzlādējiet ierīci, izmantojot vienu no šīm metodēm:

- Pievienojiet ierīci tieši sienas kontaktligzdai, izmantojot maiņstrāvas adapteri.
- Nospiediet tālvadības pults taustiņu "Uz mājām" vai lietotnē, ierīce automātiski sameklēs uzlādes pamatni.

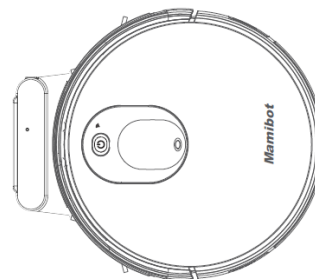
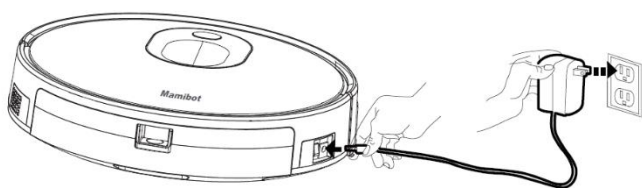

Piezīme: Lai pagarinātu akumulatora kalpošanas laiku, ievērojiet tālāk sniegtos padomus.

- Pirms pirmās lietošanas atstājiet ierīci uzlādēties 12 stundas. Lādēšanas laikā indikators pa apli mirgo baltā krāsā. Kad ierīce ir pilnībā uzlādēta, indikators nodziest.
 - Ierīces normālas darbības laikā neizslēdziet ierīci, neatvienojiet lādēšanas pamatni no elektrotīkla, novietojiet ierīci uz pamatnes.
 - Pirms ierīces ilgstošas glabāšanas uzlādējiet to līdz aptuveni 70%, pēc tam iestatiet barošanas pogu pozīcijā "izslēgts" ("O"), atvienojiet uzlādes pamatni no elektrotīkla. Uzglabājiet ierīci un tās piederumus tumšā, labi vēdinātā vietā.
5. Šai ierīcei ir pašuzlādes funkcija: kad akumulatora uzlādes līmenis ir zems, ierīce automātiski atgriezīsies bāzē, lai uzlādētu akumulatoru.

Pirms ierīces lietošanas

- Noīriet grīdas virsmu no svešķermeņiem un lietām. Noņemiet sadzīves tehnikas strāvas vadus no grīdas un vaļīgus aizkarus kas pieskaras grīdai.
 - Ja iespējams, sakārtojiet mēbeles tā, lai tās aizņem mazāk vietas uz grīdas.
 - Nekad neizmantojiet uz paklāja mitrās tīrīšanas funkciju.
- Piezīme.** Ieteicams ierīci pilnībā izlādēt pirmās lietošanas laikā.

Ierīces ekspluatācija

1. Pārlicinieties, vai barošanas poga ir ieslēgtā stāvoklī. ("I").
2. Lai iedarbinātu ierīci, nospiediet ierīces korpusa pogu "Sākt" vai vienu no tālvadības pults tīrīšanas režīma pogām. **Piezīme:** ja pirms tam ierīce bija miega režīmā, vispirms nospiediet uz ierīces korpusa pogu "Sākt" vai "Start / Pause" / "On / Off". uz tālvadības pults. Noklusējuma režīms ir "Viedā tīrīšana".
3. Lai apturētu ierīci vai mainītu režīmu, tīrīšanas laikā nospiediet taustiņu "Start" uz ierīces korpusa vai "Start / Pause" uz tālvadības pults. Lai restartētu ierīci, nospiediet ierīces "Start" pogu vai tālvadības pults pogu "Start / Pause". Ja atsākat tīrīšanu pēc pauzes vai maināt režīmu, ierīce var no jauna atkal sākt tīrīšanu dažās vietās.
4. Šai ierīcei ir pieci tīrīšanas režīmi:
 - **Viedā tīrīšana** - ierīce neatkarīgi pielāgo apkārtējās vides tīrīšanas trajektoriju un intensitāti. Šis režīms tiek aktivizēts, nospiežot ierīces taustiņu "Sākt" vai tālvadības pults pogu "Viedā tīrīšana".
 - **Tīrīšana gar kontūru** - novietojiet ierīci pie sienas (vai cita priekšmeta) malas, nospiediet tālvadības pults pogu "Tīrīšana gar kontūru", lai sāktu putekļu un netīrumu tīrīšanu gar sienas (priekšmeta) malu.
 - **Vienas istabas tīrīšana** - novietojiet ierīci vēlamajā telpā un aizveriet durvis. Nospiediet atbilstošo tālvadības pults pogu, lai aktivizētu viedo telpas tīrīšanu saskaņā ar principu "visas virsmas tīrīšana". Noklusētais sūkšanas ātrums šajā režīmā ir "Turbo".
 - **Mitrā tīrīšana** (sīkāku informāciju skatīt sadaļā „Mitrā tīrīšana”).
 - **Vietas tīrīšana** - novietojiet ierīci vēlamajā vietā vietējai tīrīšanai. Šis režīms tiek aktivizēts, izmantojot mobilo lietojumprogrammu.
5. Lai ierīci iestatītu miega režīmā, vispirms ieslēdziet to pauzes režīmā ; Pauzes laikā ierīce automātiski pārslēdzas miega režīmā, ja ilgāk par 10 minūtēm lietotājs neveic nevienu darbību.
6. Ikdienas lietošanas gadījumā ieteicams ierīci neizslēgt.
7. Pirms ilgstošas glabāšanas izslēdziet ierīci: ieslēdziet to uz pauzes, pēc tam iestatiet barošanas pogu pozīcijā "Izslēgts". ("O"). Atvienojiet uzlādes pamatni no tīkla. Izīriet ierīci, kā aprakstīts sadaļā "Tīrīšana un kopšana", izņemiet baterijas no tālvadības pults. Uzglabājiet ierīci tumšā un sausā vietā.

Mitrā tīrīšana

1. Atveriet ūdens tvertnes atveres aizbāzni, piepildiet tvertni ar tīru ūdeni līdz 1/2 vai 2/3 līmenim un aizveriet ar aizbāzni.
2. Pievienojiet mikrošķiedras mopu ūdens tvertnes apakšpusē.
3. Nomainiet putekļu trauku ar ūdens tvertni, nospiežot ierīces ģpašo pogu.
4. Nospiediet tālvadības pults pogu "Mitrā tīrīšana", lai aktivizētu ierīci šajā režīmā.

SVARĪGI:

- Ieteicams vienā reizē tīrīt vienu istabu vienlaikus.
- Nelietojiet mitro tīrīšanu uz paklājiem.

- Lai piepildītu ar ūdeni, vienmēr atvienojiet ūdens tvertni no ierīces.
- Lādēšanas laikā nekad neatstājiet ūdens tvertni ierīcē.

Tālvadības pults

1. Ieslēgšanas / izslēgšanas poga:

- Nospiediet, lai pārietu uz miega režīmu / atsāktu ierīces darbību.

2. Displejs:

- Pašreizējais laiks



- Plānotais tīrīšanas laiks



3. Poga "Uz mājām":

- Nospiediet, lai ierīci automātiski atgrieztu uzlādes bāzē.

4. Poga "Viedā tīrīšana":

- Nospiediet pogu, lai aktivizētu viedās tīrīšanas režīmu.

5. Navigācijas pogas:

"▲":

- Nospiediet pogu, lai gaidīšanas režīmā sāktu tīrīšanas robota kustību uz priekšu.
- Nospiediet pogu, lai palielinātu digitālā laika vērtību attiecīgajos režīmos.

"▼":

- Nospiediet pogu, lai gaidīšanas režīmā sāktu tīrīšanas robota kustību atpakaļ.
- Nospiediet pogu, lai samazinātu digitālā laika vērtību attiecīgajos režīmos.

"◀":

- Nospiediet pogu, lai gaidīšanas režīmā tīrīšanas robotu pagrieztu pa kreisi.
- Nospiežot pogu, pārejiet no minūtēm uz stundām, iestatot laiku

"▶":

- Nospiediet pogu, lai gaidīšanas režīmā tīrīšanas robotu pagrieztu pa labi.
- Nospiežot pogu, pārejiet no stundām uz minūtēm, iestatot laiku

6. Poga "Start / Pause":

- Nospiediet pogu, lai apturētu / atsāktu ierīces darbību.
- Nospiediet pogu, lai apstiprinātu laika un grafika iestatījumus.

7. Laika iestatīšanas poga:

- Nospiediet pogu, lai atvērtu laika iestatīšanas režīmu.

8. Poga "Sūkšanas intensitāte":

- Nospiediet pogu jebkurā tīrīšanas režīmā, lai pārslēgtos starp iesūkšanas intensitātes līmeņiem: "Standarta" un "Turbo".

9. Poga "Vienas istabas tīrīšana":

- Nospiediet pogu, lai aktivizētu vieno istabas tīrīšanu, pamatojoties uz visas teritorijas tīrīšanas principu. Koriģējot maršrutu šajā režīmā, ierīce vairākas reizes var notīrīt vienu un to pašu apgabalu.

10. Poga "Mitrā tīrīšana":

- Nospiediet pogu, lai aktivizētu atbilstošo mitrās tīrīšanas režīmu. Koriģējot maršrutu šajā režīmā, ierīce vairākas reizes var notīrīt vienu un to pašu apgabalu.

11. Poga "Tīrīšana gar kontūru":

- Nospiediet pogu, lai sāktu tīrīšanu gar sienas vai objekta robežu.

12. Poga "Tīrīšana pēc grafika":

- Ierīces gaidīšanas režīmā nospiediet šo pogu, lai atvērtu tīrīšanas grafika iestatīšanas režīmu.
- Tīrīšanas grafika iestatīšanas režīmā šī poga saglabā veiktās izmaiņas. Displejā parādās "Tīrīšanas pēc grafika" ikona.
- Lai atceltu "Tīrīšanas pēc grafika" funkciju, tīrīšanas grafika iestatīšanas režīmā 3 sekundes turiet nospiestu šo pogu. No displejā pazudīs atbilstošā ikona.

Piezīme: kad ir aktivizēta pēc grafika iepilnnotā tīrīšanas funkcija, robotu putekļsūcējs katru dienu automātiski sāks tīrīšanu noteiktajā laikā. Atspējējot šo funkciju, pielāgotie iestatījumi tiks izdzēsti.

7. Noslaukiet sensorus, ierīces uzlādes kontaktu spilventiņus un uzlādes pamatnes kontaktus ar sausu drānu.

Akumulatora baterijas nomaiņa

Piezīme: akumulatora nomaiņu drīkst veikt tikai kvalificēts tehniķis.

1. No ierīces noņemiet divas bateriju nodalījuma skrūves.
2. Noņemiet akumulatora nodalījuma pārsegu.
3. Atvienojiet kontaktus un izņemiet akumulatoru.

UZMANĪBU:

Ja elektrolīts nokļūst uz ādas, nekavējoties to nomazgājiet ar lielu daudzumu ūdens, lai izvairītos no ādas kairinājuma.
Ja nepieciešams, apmeklējiet ārstu.

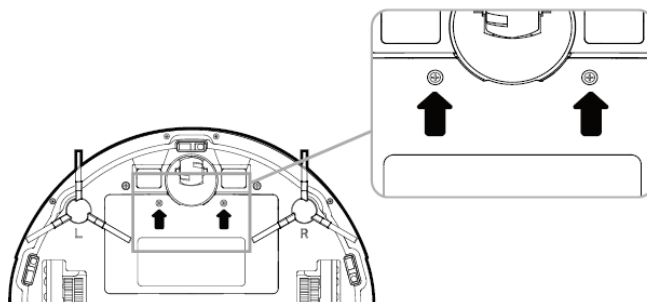

Iespējamās problēmas un risinājumi

Izmantojot ierīci, jūs varat saskarties ar vairākām zemāk uzskaitītajām problēmām. Ja tabulā parādītie risinājumi nepalīdz, sazinieties ar autorizēto servisa centru.

Problēma	Iespējamais iemesls un risinājums
Ierīce netiek uzlādēta.	<ul style="list-style-type: none"> ● Vaļņīgs ierīces savienojums ar pamatni. Pārbaudiet ierīces savienojumu ar uzlādes pamatni. ● Ierīce ir savienota ar uzlādes bāzi, kamēr bāze ir atvienota no elektrotīkla. Tas var izraisīt ierīces izlādi. Pārbaudiet uzlādes bāzes savienojumu ar elektrības tīklu.
Ierīce iestrēgusi tīrīšanas laikā.	<ul style="list-style-type: none"> ● Uz grīdas ir svešķermeņi, kas traucē ierīces kustībai. Ierīce automātiski izmēģina visas iespējamās izvairīšanās iespējas. Ja tas neizdodas, lūdzu, pārvietojiet ierīci manuāli.
Ierīce atgriežas uzlādes pamatnē, nepabeidzot tīrīšanu.	<ul style="list-style-type: none"> ● Zems akumulatora līmenis. Ierīce aktivizē pašuzlādes funkciju un dodas uz uzlādes bāzi. ● Tīrīšanas laika garums atšķiras atkarībā no grīdas pārklājuma veida un virsmas piesārņojuma. Uzlādējiet ierīci un sāciet tīrīšanu no jauna
Ierīce nesāk tīrīšanu automātiski noteiktajā laikā.	<ul style="list-style-type: none"> ● Robots nav ieslēgts. Ieslēdziet robotu. ● Ierīces jaudas līmenis ir pārāk zems lai darbotos. Pārbaudiet akumulatora enerģiju un uzlādējiet to. ● Ierīce ir iestrēgusi. Pārļiecinieties, vai sānu sukās, sānu riteņi, galvenā birste un putekļu kaste darbojas labi. Restartējiet ierīci jaunā vietā.
Tālvadības pults nedarbojas (tālvadības pults optimālais attālums no ierīces ir 5 m).	<ul style="list-style-type: none"> ● Izlādējušās tālvadības pults baterijas Nomainiet tālvadības pults baterijas. ● Ierīce ir izslēgta vai ierīces akumulatora baterija izlādējusies. Neizslēdziet ierīci, neatvienojiet ierīci no uzlādes bāzes gaidīšanas režīmā. ● Tālvadības pults raidītājs vai ierīces signāla uztveršanas sensors ir netīri. Notīriet netīrumus ar sausu drānu. ● Signāla traucējumi no svešas ierīces. Neizmantojiet ierīci citu ierīču tuvumā, kas izmanto infrasarkano starojumu.
Ierīce nestrādā precīzi pēc tīrīšanas kartes.	<ul style="list-style-type: none"> ● Ierīces riteņi uz grīdām var slīdēt dēļ kāpšanas pa maziem pakāpieniem, sliekšņiem un durvju dēļ. Ieteicams slēgt durvis attiecīgajā vietā un notīrīt istabu atsevišķi. Robotam ir vienas istabas pašidentificēšanas funkcija. Tas atgriezīsies sākuma punktā pēc tīrīšanas. ● Ierīces darbs ar vaskotu, pulētu grīdu vai gludu grīdu. Tīrīšanas darbus ieteicams veikt pēc tam kad grīda ir nožuvusi. ● Kabeļi, vadi, priekšmeti, čības uz zemes var ietekmēt ierīces darbību. Lūdzu, noņemiet nevajadzīgos objektus no grīdas pirms tīrīšanas.

