

# PHILIPS

Fully automatic  
espresso machine

4400 series  
5500 series

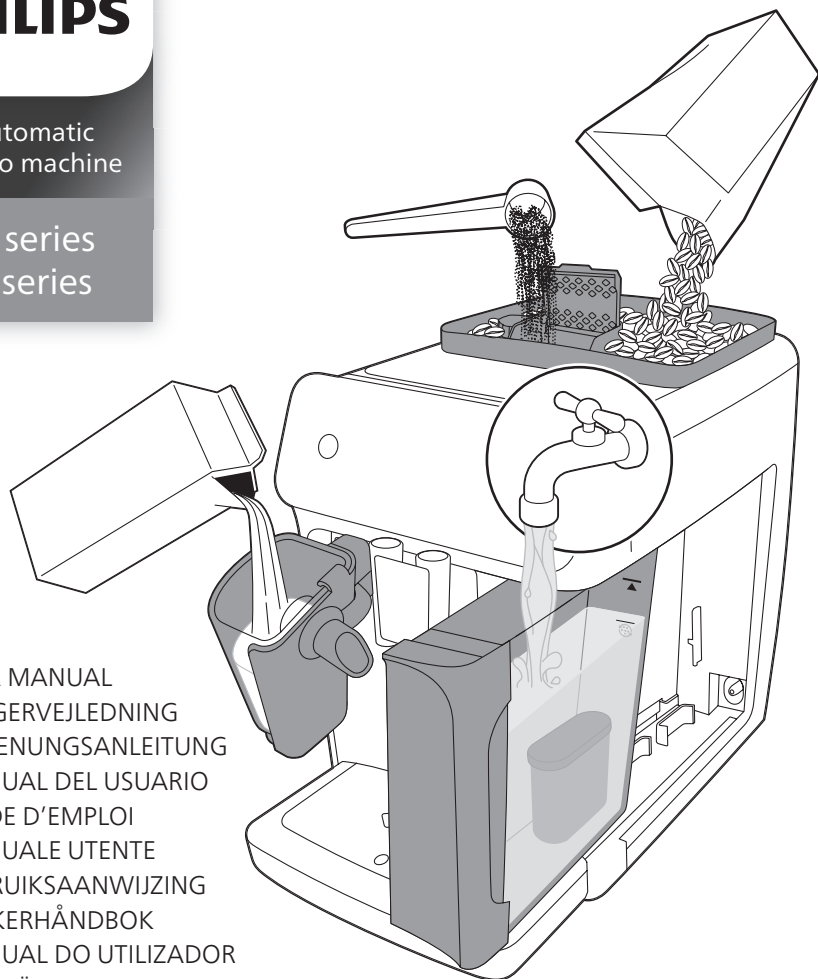

EN USER MANUAL  
DA BRUGERVEJLEDNING  
DE BEDIENUNGSANLEITUNG  
ES MANUAL DEL USUARIO  
FR MODE D'EMPLOI  
IT MANUALE UTENTE  
NL GEBRUIKSAANWIJZING  
NO BRUKERHÅNDBOK  
PT MANUAL DO UTILIZADOR  
FI KÄYTTÖOPAS  
SV ANVÄNDARHANDBOK  
EL ΕΓΧΕΙΡΙΔΙΟ ΧΡΗΣΗΣ  
TR KULLANIM KILAVUZU  
BG РЪКОВОДСТВО ЗА  
ПОТРЕБИТЕЛЯ  
CS UŽIVATELSKÁ PŘÍRUČKA  
ET KASUTUSJUHEND  
HE מדריך למשתמש  
HR KORISNIČKI PRIRUČNIK  
HU FELHASZNÁLÓI KÉZIKÖNYV  
LV LIETOT JA ROKASGR MATA  
LT NAUDOTOJO VADOVAS  
MK КОРИСНИЧКО УПАТСТВО

PL INSTRUKCJA OBSŁUGI  
RO MANUAL DE UTILIZARE  
SL UPORABNIŠKI PRIROČNIK  
SK NÁVOD NA POUŽITIE  
SR УПУТСТВО ЗА КОРИШЋЕЊЕ  
SQ MANUALI I PËRDORIMIT  
UK ПОСІБНИК КОРИСТУВАЧА



[www.home.id](http://www.home.id)

EP4400



EP5500





**A**

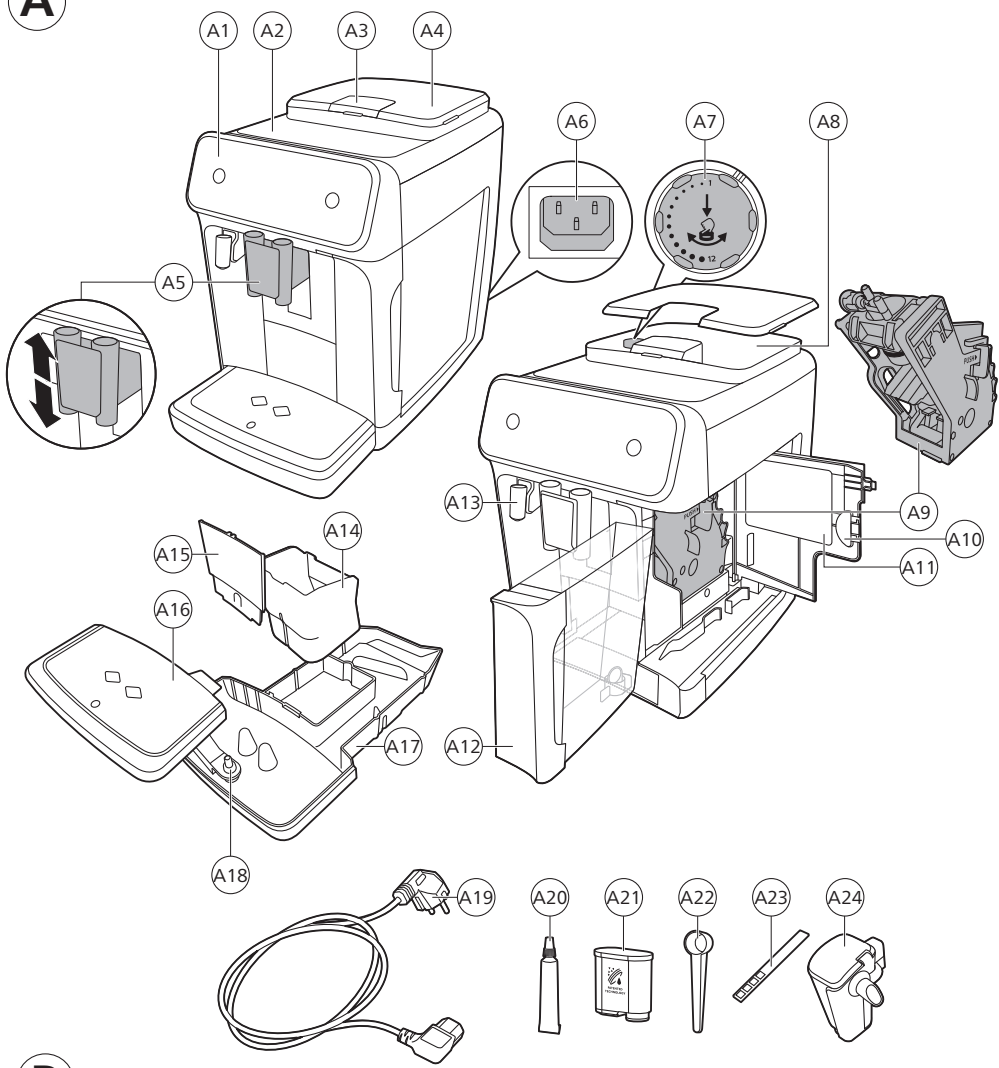

**B**

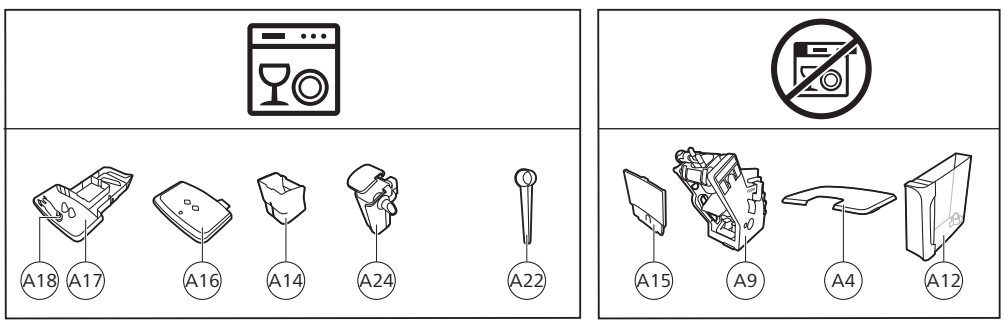

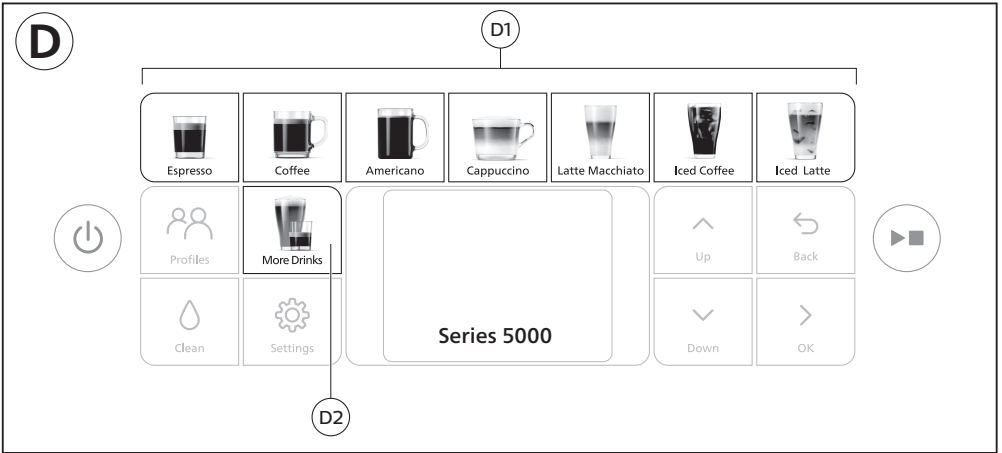
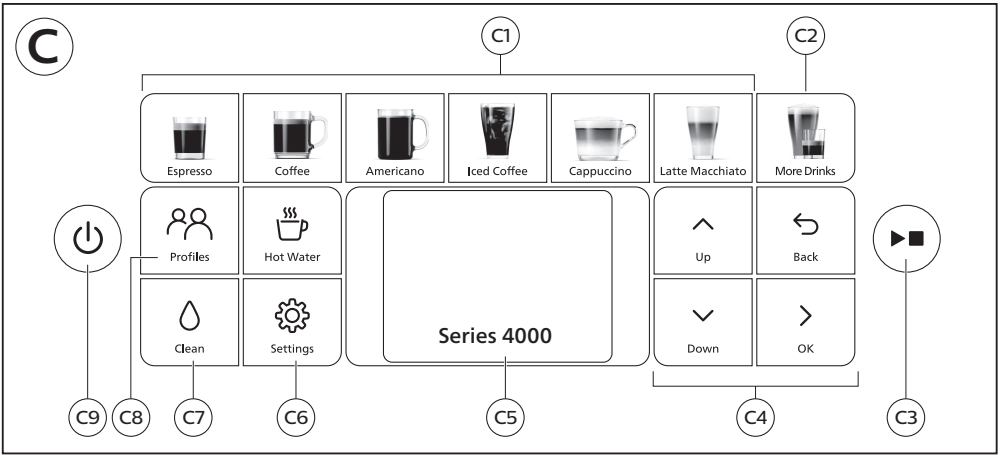

**E**

Series 4400 Series 5500	A20	A21	A22	A23	A24
<b>LatteGo</b> EP4441 EP4443 EP4444 EP4446 EP4447 EP4449 EP5541 EP5543 EP5544 EP5545 EP5546 EP5547 EP5549					
	✓	✓	✓	✓	✓

# Saturs

Ierīces pārskats (A att.)	176
Vadības panelis	176
Ievads	177
Pirms pirmās lietošanas reizes	178
Dzērienu gatavošana	179
Dzērienu personalizēšana	181
Ierīces iestatījumu pielāgošana	182
Gatavošanas vienības izņemšana un ievietošana	183
Tīrīšana un kopšana	184
Ūdens filtrs „AquaClean”	186
Atkaļķošanas procedūra (30 min)	187
Piederumu pasūtīšana	188
Traucējummeklēšana	188
Tehniskie rādītāji	194

## Ierīces pārskats (A att.)

A1	Vadības panelis	A10	Apkopes vāks
A2	Tašu paliktnis	A11	Datu etiķete ar modeļa numuru
A3	Maltās kafijas nodalījums	A12	Ūdens tvertne
A4	Kafijas pupiņu tvertnes vāks	A13	Karstā ūdens tekne
A5	Regulējama kafijas tekne	A14	Kafijas biezumam tvertne
A6	Strāvas vada ligzda	A15	Kafijas biezumam tvertnes priekšpuse
A7	Smalcinātāja iestatījumu slēdzis	A16	Pilēšanas paplātes pārsegs
A8	Kafijas pupiņu piltuve	A17	Pilēšanas paplāte
A9	Gatavošanas vienība	A18	Pilēšanas paplātes pilnuma indikators

## Piederumi

A19	Barošanas vads	A22	Mērkarote
A20	Smērvielas tūbiņa	A23	Ūdens cietības pārbaudes sloksnīte
A21	Ūdens filtrs „AquaClean”	A24	LatteGo (piena tvertne)



## Vadības panelis

Ir pieejamas vairākas šī espresso automāta versijas, un tām ir atšķirīgi kontroles paneli. Katrai versijai ir savs modeļa numurs. Modeļa numurs ir redzams uz datu etiķetes apkopes durtiņu iekšpusē (skatīt A11. att.). Modeļa numuru varat redzēt, pieskaroties ikonai Settings (Iestatījumi)  un atlasot vienumu "Support" (Atbalsts).

Pārskatu par visām pogām un ikonām skatiet C un D attēlā. Apakšā ir atrodams apraksts.

Izmantojiet augšupvērstās/lejupvērstās bultiņas, lai ritinātu displejā, un pieskarieties ikonai OK, lai atlasītu vai apstiprinātu jūsu izvēli.

## Visi modeļi (C/D att.)

C1/D1 One-touch dzēriena ikonas	C4. Navigācijas ikonas (uz augšu, uz leju, atpakaļ, OK (labi))	C7. Tīrīšanas funkciju izvēlne 
C2/D2. Citu dzērienu izvēlne	C5. Displejs	C8. Personīgie profili 
C3 Palaišana/apturēšana ► poga	C6. Ierīces iestatījumi 	C9. Ieslēgšanas/izslēgšanas poga

## Tikai 4000. sērijas modeļiem (C att.)

Viena pieskāriena dzēriena ikonas (C1): Espresso (Espresso), Coffee (Kafija), Americano (Amerikāņu kafija), Iced Coffee (Ledus kafija), Cappuccino (Kapučīno), Latte Macchiato (Late makjato)

## Tikai 5000. sērijas modeļiem (D att.)

Viena pieskāriena dzēriena ikonas (D1): Espresso (Espresso), Coffee (Kafija), Americano (Amerikāņu kafija), Cappuccino (Kapučīno), Latte Macchiato (Late makjato), Iced Coffee (Ledus kafija), Iced Latte (Ledus late)

## Ievads

Apsveicam ar jūsu Philips pilnīgi automātiskā kafijas automāta pirkumu! Lai pilnībā izmantotu mūsu piedāvātās atbalsta iespējas, lūdzu, reģistrējiet savu izstrādājumu [www.philips.com/welcome](http://www.philips.com/welcome).

Pirms izmantot ierīci pirmo reizi, uzmanīgi izlasiet atsevišķo drošības brošūru un saglabājiet to, lai vajadzības gadījumā varētu ieskatīties tajā arī turpmāk.

Lai palīdzētu jums uzsākt un izmantot kafijas automātu pēc iespējas efektīvāk, mēs piedāvājam dažādu veidu atbalstu. Iepakojuma saturs:

- 1 Īsā lietošanas instrukcija ar attēlu norādēm un informāciju par tīrīšanu un apkopi.
- 2 Atsevišķā drošības brošūra, kas satur norādījumus par ierīces drošu lietošanu.
- 3 Lai saņemtu tiešsaistes atbalstu (šo paplašināto lietošanas pamācību, bieži uzdotos jautājumus, video pamācības u. c.), noskenējiet QR kodu uz brošūras vāka, lai lejupielādētu lietotni vai apmeklējiet vietni [www.philips.com/coffee-care](http://www.philips.com/coffee-care).

**i** Ir pieejamas vairākas šī espresso automāta versijas, un tām visām ir atšķirīgas funkcijas. Katrai versijai ir savs modeļa numurs. Modeļa numurs ir redzams uz datu etiķetes apkopes durtiņu iekšpusē (skatīt A11 att.).

**i** Šī ierīce ir pārbaudīta ar kafiju. Arī rūpīgi iztīrītā ierīcē iespējamas kafijas paliekas. Tomēr mēs garantējam, ka ierīce ir pavisam jauna.

Šī ierīce automātiski pielāgo maltās kafijas daudzumu, kas tiek izmantots visgaršīgākās kafijas pagatavošanai. Lai ļautu ierīcei pabeigt tās pašregulāciju, pirmajā lietošanas reizē jāpagatavo piecas kafijas porcijas.

Pirms pirmās lietošanas reizes noteikti jāizskalo LatteGo (piena tvertne).

# Pirms pirmās lietošanas reizes

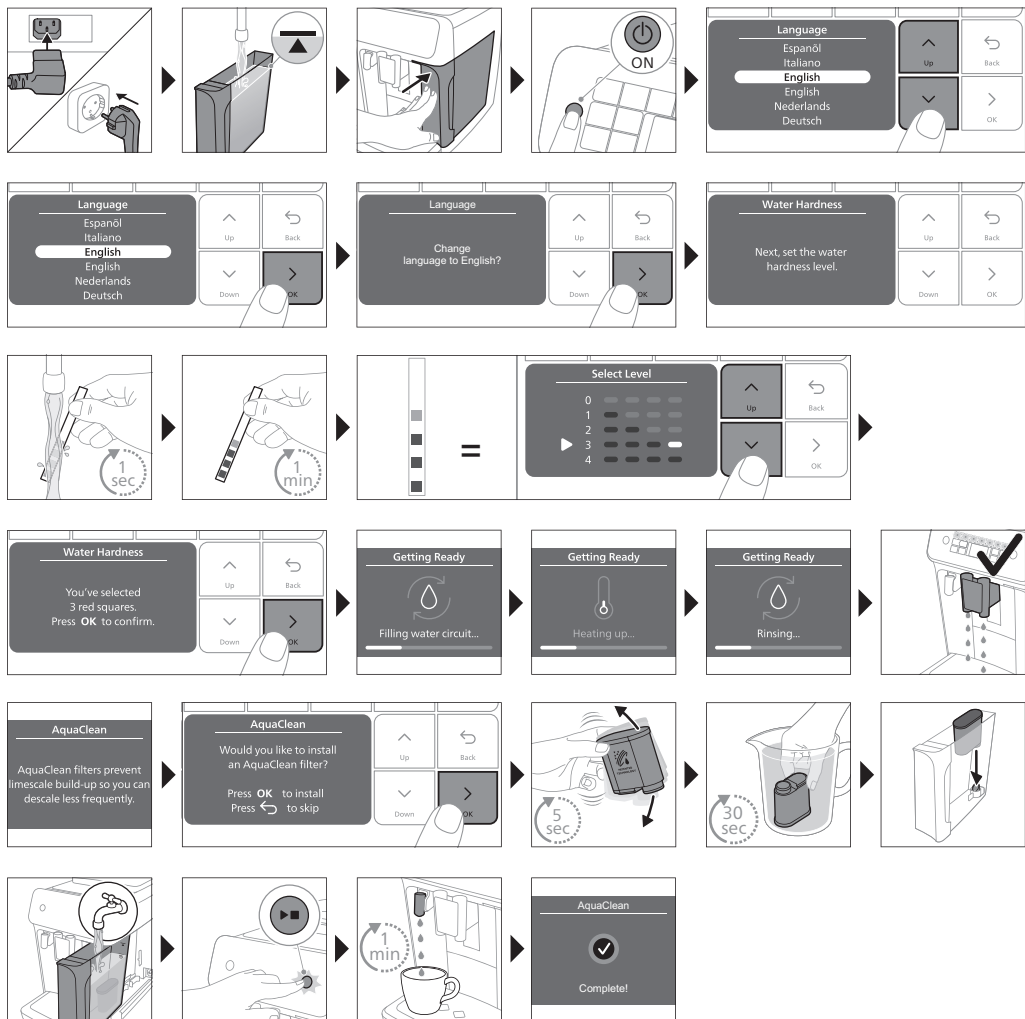

## LatteGo montāža



# Dzērienu gatavošana

## Vispārīgās darbības

- 1 Ielejiet ūdens tvertnē krāna ūdeni un ieberiet pupiņu tvertnē pupiņas.
- 2 Iespraudiet mazo kontaktdakšu ierīces aizmugurē esošajā kontaktlīgzdā. Iespraudiet kontaktdakšu elektrotīkla kontaktlīgzdā.
- 3 Lai ieslēgtu ierīci, nospiediet ieslēgšanas/izslēgšanas pogu.
  - Ierīce ir gatava lietošanai, kad visi dzērienu ikonu indikatori deg nepārtraukti.
- 4 Novietojiet tasi zem kafijas padeves teknes. Lai kafijas padeves teknes augstumu pielāgotu izmantotās tases vai glāzes izmēram, bīdīet tekni uz augšu vai uz leju (2. att.).

## Kafijas pagatavošana no kafijas pupiņām

- 1 Lai pagatavotu kafiju, pieskarieties izvēlētā dzēriena ikonai vai pieskarieties ikonai "More Drinks" (Vairāk dzērienu).
  - Tagad varat pielāgot dzērienu atbilstoši savai gaumei. Ar augšupvērsto un lejupvērsto bultīņu noregulējiet kafijas stiprumu. Ja vēlaties pielāgot iestatījumus, pieskarieties ikonai OK (Labi).
- 2 Lai sāktu atlasīt dzēriena gatavošanu, jebkurā brīdī nospiediet palaišanas/apturēšanas pogu ►■.
- 3 Lai apturētu dzēriena vai kafijas padevi pirms ierīce ir beigusī darbu, vēlreiz nospiediet sākšanas/apturēšanas ►■ pogu.

**i** Lai pagatavotu divas kafijas vienlaikus, pieskarieties dzēriena ikonai divreiz vai atlasiet ikonu "2x", ritinot attiecīgo joslu.

**⚠** Neizmantojiet kafijas pupiņas, kas ir karamelizētas vai ar pievienotu garšu.

## Dzērienu ar pienu pagatavošana, izmantojot LatteGo (piena tvertni)

**⚠** LatteGo komplektā ir piena tvertne, rāmis un glabāšanas krūzītes vāks. Lai novērstu noplūdes risku, pirms piena tvertnes uzpildīšanas pārliecinieties, vai rāmis ir pareizi samontēts ar piena tvertni.

- 1 Lai saliktu „LatteGo”, vispirms ievietojiet piena tvertnes augšpusi zem āķa rāmja augšpusē (8. att.). Tad iespiediet vietā piena tvertnes apakšējo daļu. Kad tā nofiksējas vietā, dzirdēsiet klikšķi (9. att.).

Piezīme. Pirms piena tvertnes un rāmja savienošanas pārliecinieties, vai tie ir tīri, ir īpaši šo daļu saskares virsmas.

- 2 Nedaudz sagāziet LatteGo un uzlieciet to uz karstā ūdens teknes (10. att.). Tad iespiediet to vietā, līdz tā nofiksējas (11. att.).
- 3 Piepildiet LatteGo ar pienu (12. att.). Piena tvertni nedrīkst uzpildīt virs maksimālā līmeņa atzīmes.

**i** Ja piena daudzums ir personalizēts, iespējams, ka piena tvertnē ir jāiepilda vairāk vai mazāk piena, nekā šim dzērienam ir norādīts uz LatteGo.

**💡** Vienmēr izmantojiet pienu tieši no ledusskapja, lai būtu vislabākais rezultāts.

- 4 Novietojiet tasi uz pilēšanas paplātes.
- 5 Pieskarieties jūsu izvēlētajai piena dzēriena ikonai vai pieskarieties ikonai "More Drinks" (Vairāk dzērienu), lai izvēlētos citu dzērienu.
  - Tagad varat pielāgot dzērienu iestatījumus pēc vēlēšanās.
- 6 Nospiediet sākšanas/apturēšanas pogu ►■.



- Gatavojot kapučīno, espresso ar nedaudz putām, late makjato, ledus kapučīno vai ledus late kafiju, ierīce vispirms izvada pienu un pēc tam kafiju. Gatavojot late kafiju, kafiju ar pienu, ledus late kafiju vai ledus kafiju ar pienu, ierīce vispirms izvada kafiju un pēc tam pienu.
  - Lai apturētu piena padevi pirms ierīce ir izvadījusi iepriekš iestatīto daudzumu, nospiediet sākšanas/apturēšanas ►■ pogu.
- 7 Lai apturētu visa dzēriena (piena un kafijas) padevi, pirms ierīce ir beigusi darbu, nospiediet un pieturiet sākšanas/apturēšanas ►■ pogu.

## Ledus dzērienu pagatavošana

**i** Kafija tiek pagatavota, izmantojot siltu ūdeni. Pagatavojiet to ar ledus gabaliņiem, lai sasniegtu optimālu rezultātu.

- 1 Paņemiet glāzi un piepildiet divas trešdaļas tās tilpuma ar ledus gabaliņiem.
- 2 Novietojiet glāzi zem kafijas padeves teknes.
- 3 Pieskarieties ledus kafijas ikonai.
  - Tagad varat pielāgot vēlāmajai garšai atbilstošo dzērienu.

**i** Mēs iesakām izmantot aromāta stiprumu 3.

- 4 Nospiediet sākšanas/apturēšanas pogu ►■.
- 5 Lai apturētu dzēriena vai kafijas padevi pirms ierīce ir beigusi darbu, vēlreiz nospiediet sākšanas/apturēšanas ►■ pogu.
- 6 Lai pagatavotu īpašu ledus kafijas gardumu, pielejiet aukstu pienu.

## Papildu gaisma plūsma (ExtraShot)

Jūsu ierīce piedāvā iespēju kafijas un piena dzērieniem pievienot papildu Ristretto devu, piemēram, ja vēlaties kafiju stiprāku.

- 1 Novietojiet zem teknes tasi.
- 2 Pieskarieties kādai no viena pieskāriena dzēriena ikonām, lai atlasītu dzērienu, vai pieskarieties ikonai "More Drinks" (Vairāk dzērienu), lai izvēlētos dzērienu.
- 3 Izmantojiet augšupvērsto bultiņu, lai iestatītu lielāko stiprumu, un pēc tam atlasiet funkciju ExtraShot (Papildu deva).
- 4 Ja vēlaties personalizēt citus iestatījumus, pieskarieties ikonai OK (Labi) Lai sāktu dzēriena gatavošanas ciklu, pēc tam nospiediet palaišanas/apturēšanas ikonu ►■.
- 5 Lai apturētu dzēriena padevi, pirms ierīce ir beigusi darbu, vēlreiz nospiediet sākšanas/apturēšanas ►■ ikonu.

**i** Atlasot funkciju ExtraShot (Papildu deva), vienlaikus varat pagatavot tikai vienu kafiju.

## Kafijas pagatavošana no maltas kafijas

Ja, piemēram, jūs dodat priekšroku citas šķirnes kafijai vai kafijai ar samazinātu kofeīna daudzumu, pupiņu vietā varat izvēlēties maltu kafiju.

- 1 Atveriet maltās kafijas nodalījuma vāku un iebēriet tajā vienu mērkaroti maltās kafijas (14. att.). Uzlieciet vāku.
- 2 Pieskarieties kādai no one-touch dzēriena ikonām vai pieskarieties ikonai "More Drinks" (Vairāk dzērienu), lai izvēlētos citu dzērienu.
- 3 Atlasiet maltās kafijas funkciju. To var izdarīt divējādi:
  - izmantojiet lejupvērsto bultiņu, lai iestatītu visvājāko stiprumu, un pēc tam atlasiet maltās kafijas funkciju;

- pieskarieties iestatījumu ikonai  un izmantojiet leļupvērsto bultiņu, lai atlasītu maltās kafijas funkciju.
- 4 Lai apturētu kafijas padevi, pirms ierīce ir beigusi darbu, vēlreiz nospiediet sākšanas/apturēšanas ►■ pogu.

### **i** Atlasot maltās kafijas funkciju:

- tā tiks automātiski saglabāta;
- vienā reizē varat pagatavot tikai vienu kafiju;
- nevarat atlasīt citu aromāta stiprumu.

## Karsta ūdens padeve

- 1 Ja LatteGo ir pievienots, noņemiet to.
- 2 Novietojiet zem karstā ūdens teknes tašīti.
- 3 Pieskarieties ikonai "More Drinks" (Vairāk dzērienu) un izmantojiet augšupvērstās/leļupvērstās bultiņas, lai atlasītu karsto ūdeni.
- 4 Izmantojiet augšupvērstās/leļupvērstās bultiņas, lai pielāgotu karstā ūdens tilpumu un/vai temperatūru atbilstoši jūsu vēlmēm.
- 5 Nospiediet sākšanas/apturēšanas pogu ►■.
  - Karstais ūdens tiks izvadīts no karstā ūdens teknes (15. att.).
- 6 Lai apturētu karstā ūdens padevi, pirms ierīce ir beigusi darbu, vēlreiz nospiediet sākšanas/apturēšanas ►■ pogu.

## Dzērienu personalizēšana

Ar šo ierīci varat pielāgot dzēriena iestatījumus pēc vēlēšanās un saglabāt pielāgotos iestatījumus personīgajā profilā. Dažādaļiem profiliem ir atšķirīgas krāsas.

Kad esat atlasījis dzērienu, pieskarieties kādai no one-touch dzērienu ikonām vai ikonai "More Drinks" (Vairāk dzērienu), varat veikt tālāk norādītās darbības.

- 1 Pielāgot aromāta stiprumu, izmantojot augšupvērsto un leļupvērsto ikonu (5. att.). No 5 pieejamajām stipruma pakāpēm zemākā ir vājākā, bet augstākā ir stiprākā.
- 2 Pielāgojiet kafijas (16. att.) un/vai piena daudzumu, izmantojot augšupvērsto un leļupvērsto ikonu. Katram iestatījumam ir pieejamas 5 pakāpes.

**i** Tiklīdz ierīce ir pabeigusi kafijas pagatavošanu, atlasītie iestatījumi tiks automātiski saglabāti izvēlētajā profilā.

## Profila atlasīšana

Jūs varat atlasīt profilu un saglabāt recepti, izmantojot My coffee choice profiles (Manas kafijas izvēles profili).

- 1 Lai atlasītu kādu no krāsainajiem profiliem, pieskarieties vairākas reizes profilu ikonai . Visiem profiliem ir atšķirīgas krāsas.
- 2 Atlasiet dzērienu, pieskarieties kādai no viena pieskāriena dzēriena ikonām vai pieskarieties ikonai "More Drinks" (Vairāk dzērienu).
- 3 Pielāgojiet dzērienu iestatījumus pēc vēlēšanās.
- 4 Lai sāktu atlasīt dzēriena gatavošanu, nospiediet palaišanas/apturēšanas pogu ►■.
  - Jūsu jaunie iestatījumi tagad ir saglabāti atlasītajā krāsainajā profilā.

**i** Ierīces rūpnīcas iestatījumus varat atjaunot jebkurā laikā (sk. 'Rūpnīcas iestatījumu atjaunošana').

## Viesa profils

Jūsu ierīce ir aprīkota ar viesa profilu. Kad tiek izvēlēts viesa profils, profila ikona ir izslēgta. Izvēloties šo profilu, jūs joprojām varat personalizēt iestatījumus pēc saviem ieskatiem, taču jūsu pagatavotās receptes netiks saglabātas.

## Ierīces iestatījumu pielāgošana

### Ūdens cietības iestatīšana

**i** Lai nodrošinātu optimālu veiktspēju un ilgāku ierīces darbības laiku, ieteicams pielāgot ūdens cietības iestatījumus jūsu reģionam atbilstošajam ūdens cietības līmenim. Tādējādi tiek novērsta nepieciešamība pārāk bieži atkalķot ierīci. Pēc noklusējuma ūdens cietības iestatījums ir 4: ciets ūdens.

### Lai noteiktu ūdens cietību jūsu reģionā, izmantojiet kārbā esošo ūdens cietības testa strēmeli:

- 1 Iegremdējiet ūdens cietības testa strēmeli vai turiet to krāna ūdenī 1 sekundi (17. att.).
- 2 Uzgaidiet 1 minūti. Testa strēmeles kvadrātu skaits, kas pārvēršas sarkanā krāsā, norāda uz ūdens cietību (18. att.).

### Iestatiet ierīci atbilstoši ūdens cietībai:

- 1 Pieskarieties ikonai Settings (Iestatījumi)  un izmantojiet augšupvērstās/lejupvērstās ikonas, lai atlasītu "Water hardness" (Ūdens cietība). Pēc tam nospiediet ikonu OK (Labi), lai apstiprinātu.
- 2 Izmantojiet augšupvērstās un lejupvērstās bultiņas, lai atlasītu ūdens cietības līmeni. Displejā atlasīto sarkano kvadrātu skaitam jāatbilst sarkano kvadrātu skaitam uz testa strēmeles (19. att.).
- 3 Kad ir iestatīta pareiza ūdens cietība, nospiediet ikonu OK (Labi), lai apstiprinātu.

## Smalcinātāja iestatījumu pielāgošana

Kafijas stiprumu var mainīt ar smalcināšanas iestatīšanas slēdzi, kas atrodas pupiņu tvertnē. Jo zemāks ir sasmalcināšanas iestatījums, jo smalkāk kafijas pupiņas tiek samaltas un jo spēcīgāka ir kafija. Ir pieejami 12 dažādi smalcināšanas iestatījumi.

Ierīce ir veidota, lai no jūsu kafijas pupiņām iegūtu vislabāko garšu. Tāpēc mēs iesakām nepielāgot smalcināšanas iestatījumu, pirms nav pagatavotas 100–150 tases (aptuveni 1 lietošanas mēnesis).

**i** Smalcināšanas iestatījumus var pielāgot tikai tad, kad ierīce smalcina kafijas pupiņas. Lai pilnībā sajustu atšķirību, jāpagatavo divi vai trīs dzērieni.

**A** Lai nebojātu smalcinātāju, negrieziet smalcinātāja iestatījumu slēdzi vairāk par vienu iedaļu reizē.

- 1 Novietojiet tasi zem kafijas padeves teknes.
- 2 Atveriet kafijas pupiņu piltuves vāku.
- 3 Pieskarieties esreso ikonai un nospiediet ieslēgšanas/apturēšanas  pogu.
- 4 Kad smalcinātājs sāk smalcināt, nospiediet smalcināšanas iestatījuma slēdzi uz leju un pagrieziet to pa kreisi vai pa labi. (20. att.)

## Citu ierīces iestatījumu pielāgošana



Pieskaroties ikonai Settings (Iestatījumi) , varat pielāgot tālāk norādītos ierīces iestatījumus.

- Ūdens cietība: varat izvēlēties no 5 līmeņiem atbilstoši jūsu reģiona ūdens cietības līmenim.
- Gaidstāves laiks: varat atlasīt 15, 30, 60 vai 180 min.

- Displeja spilgtums: varat atlasīt zems, vidējs un augsts.
- Valoda
- Skaņa: jūs varat aktivizēt vai deaktivizēt ierīces pīkstošo skaņu.
- Temperatūra: varat izvēlēties no 3 kafijas pagatavošanas temperatūrām.
- Priekšējais apgaismojums (tikai 5500. sērijas modeļiem): varat izvēlēties "always on" (vienmēr ieslēgts), "on during brewing" (ieslēgts kafijas gatavošanas laikā) vai "always off" (vienmēr izslēgts).
- Mērvienība: Varat izvēlēties izmantot ml vai oz.
- Profila aktivizācija: jūs varat aktivizēt vai deaktivizēt profilus.
- Skalošana palaišanas laikā: jūs varat aktivizēt vai deaktivizēt automātisko skalošanas ciklu, kad ieslēdzat ierīci.
- Displeja izgaismojums: varat aktivizēt vai deaktivizēt dzērienu izvēles pogu izgaismojumu.

## Rūpnīcas iestatījumu atjaunošana

Ierīce piedāvā iespēju jebkurā brīdī atjaunot rūpnīcas iestatījumus.

- 1 Pieskarities ikonai Settings (Iestatījumi) .
  - 2 Izmantojiet augšupvērstās/lejupvērstās ikonas, lai atlasītu "Factory settings" (Rūpnīcas iestatījumi). Apstipriniet, pieskaroties ikonai OK (Labi).
  - 3 Lai apstiprinātu, ka vēlaties atjaunot iestatījumus, nospiediet sākšanas/apturēšanas pogu .
- Iestatījumi tiek atjaunoti.

**i** Šādi rūpnīcas iestatījumi tika atjaunoti uz noklusējuma iestatījumiem: ūdens cietība, gaidstāves laiks, spilgtums, displeja izgaismojums, skalošana palaišanas laikā, skaņas signāli, temperatūra, priekšējais apgaismojums, profili.

## Gatavošanas vienības izņemšana un ievietošana

Videopamācības par gatavošanas vienības noņemšanu, ievietošanu un tīrīšanu skatiet vietnē [www.philips.com/coffee-care](http://www.philips.com/coffee-care).

### Gatavošanas vienības izņemšana no ierīces

- 1 Izslēdziet ierīci.
- 2 Izņemiet ūdens tvertni un atveriet apkopes vāku (21. att.).
- 3 Nospiediet rokturi (22. att.) PUSH un velciet aiz gatavošanas vienības roktura, lai to izņemtu no ierīces (23. att.).

### Gatavošanas vienības ievietošana

**A** Pirms iebidāt gatavošanas vienību ierīcē, pārlicinieties, vai tā ir pareizā pozīcijā.

- 1 Pārbaudiet, vai gatavošanas vienība ir pareizā pozīcijā. Uz gatavošanas vienības dzeltenā cilindra esošajai bultai ir jābūt savietotai ar melno bultu un N (24. att.).
  - Ja norādītie punkti nav savietoti, spiediet sviru uz leju, līdz tā saskaras ar gatavošanas vienības (25. att.) pamatni.
- 2 Iebidiet gatavošanas vienību atpakaļ ierīcē gar sānos (26. att.) esošajām vadotnēm, līdz tā nofiksējas pozīcijā ar klikšķi (27. att.). Nespiediet pogu PUSH.
- 3 Aizveriet apkopes vāku un ievietojiet atpakaļ ūdens tvertni.

## Tīrīšana un kopšana

Ja ierīci regulāri tīra un apkopj, tā ir lieliskā stāvoklī un var ilgstoši nodrošināt gardu kafiju un vienmērīgu kafijas plūsmu.

Lai iegūtu informāciju, kad un kā tīrīt ierīces noņemamās daļas, skatiet turpmāk sniegto tabulu. Vairāk informācijas un videopamācības skatiet vietnē [www.philips.com/coffee-care](http://www.philips.com/coffee-care). Pārskatu par daļām, kuras var iztīrīt trauku mazgāšanas mašīnā, skatiet B attēlā.

Noņemamās daļas	Tīrīšanas intervāls	Tīrīšanas veids
Gatavošanas vienība	Katru nedēļu	Izņemiet gatavošanas vienību no ierīces (sk. 'Gatavošanas vienības izņemšana un ievietošana'). Noskalojiet to zem tekoša krāna ūdens (sk. 'Gatavošanas vienības mazgāšana tekošā krāna ūdenī').
	Katru mēnesi	Tīriet gatavošanas vienību ar Philips kafijas eļļas notīrīšanas tableti (sk. 'Gatavošanas vienības mazgāšana ar kafijas eļļas notīrīšanas tabletēm').
Maltās kafijas nodalījums	Reizi nedēļā pārbaudiet, vai maltās kafijas nodalījums nav aizsērējis.	Atvienojiet ierīci no elektrotīkla un izņemiet gatavošanas vienību. Noņemiet maltās kafijas nodalījuma vāku un novietojiet uz tā karotes kātu. Kustiniet kātu uz augšu un uz leju, līdz pieķēpušie kafijas biežumi izbirst (28. att.). Dodieties uz <a href="http://www.philips.com/coffee-care">www.philips.com/coffee-care</a> , lai skatītu izsmeļošanas videopamācības.
Kafijas biežumu tvertne	Iztukšojiet kafijas biežumu tvertni pēc ierīces aicinājuma. Tīriet to reizi nedēļā.	Izņemiet kafijas biežumu tvertni, kamēr ierīce ir ieslēgta. Noskalojiet to tekošā krāna ūdenī ar nelielu daudzumu trauku mazgāšanas līdzekļa vai mazgājiet trauku mazgājamajā mašīnā. <b>Kafijas biežumu tvertnes priekšējais panelis (A15. att.) nav paredzēts mazgāšanai trauku mazgājamajā mašīnā.</b>
Pilēšanas paplāte	Katru dienu iztukšojiet pilēšanas paplāti, kad pa to ir izbīdījies sarkanais pilnas pilēšanas paplātes indikators (29. att.). Tīriet pilēšanas paplāti reizi nedēļā.	Izņemiet pilēšanas paplāti (30. att.) un nomazgājiet to tekošā krāna ūdenī ar nelielu daudzumu trauku mazgāšanas līdzekļa. Pilēšanas paplāti varat mazgāt arī trauku mazgāšanas mašīnā. <b>Kafijas biežumu tvertnes priekšējais panelis (A15. att.) nav paredzēts mazgāšanai trauku mazgājamajā mašīnā.</b>
„LatteGo”	Pēc katras lietošanas reizes	Vispirms iztīriet LatteGo, kamēr tas ir pievienots ierīcei, izmantojot programmu “Quick milk clean” (Piena sistēmas ātrā tīrīšana) (sk. 'LatteGo ātrā tīrīšana'). Pēc tam noņemiet to no ierīces un noskalojiet tekošā krāna ūdenī vai mazgājiet trauku mazgājamajā mašīnā.
Gatavošanas vienības eļļošana	Ik pēc 2 mēnešiem	Skatiet eļļošanas tabulu un ieeļļojiet gatavošanas vienību ar Philips smērvielu (sk. 'Gatavošanas vienības eļļošana').

Noņemamās daļas	Tīrīšanas intervāls	Tīrīšanas veids
Ūdens tvertne	Katru nedēļu	Izskalojiet ūdens tvertni tekošā krāna ūdenī.
Ierīces priekšpuse	Katru nedēļu	Notīriet ar neabrazīvu drāniņu.

## Gatavošanas vienības tīrīšana

Ja gatavošanas vienību regulāri tīra, tiek novērsta iekšējo sistēmu aizsērēšana kafijas palieku dēļ. Vairāk informācijas un atbalsta videoklipus par gatavošanas grupas noņemšanu, ievietošanu un tīrīšanu skatiet vietnē [www.philips.com/coffee-care](http://www.philips.com/coffee-care).

### Gatavošanas vienības mazgāšana tekošā krāna ūdenī

- 1 Izņemiet gatavošanas vienību (sk. 'Gatavošanas vienības izņemšana un ievietošana').
- 2 Rūpīgi izskalojiet gatavošanas vienību ar ūdeni. Uzmanīgi tīriet augšējo gatavošanas vienības filtru (31. att.).
- 3 Pirms ievietojat gatavošanas vienību, ļaujiet tai nožūt. Nesusiniet gatavošanas vienību ar drānu, lai novērstu šķiedru nokļūšanu gatavošanas vienībā.

### Gatavošanas vienības mazgāšana ar kafijas eļļas notīrīšanas tabletēm

Izmantojiet tikai Philips kafijas eļļas notīrīšanas tabletes.

- 1 Pieskarities ikonai Clean (Tīrīt)  un izmantojiet augšupvērsto un lejupvērsto bultiņu, lai atlasītu "Brew group clean" (Gatavošanas vienības tīrīšana).
- 2 Pieskarities ikonai OK (Labi), lai apstiprinātu, un pēc tam izpildiet ekrānā redzamos norādījumus.

## Gatavošanas vienības eļļošana

Lai uzlabotu ierīces veiktspēju, ieteicams ik pēc 2 mēnešiem eļļot gatavošanas vienību, lai nodrošinātu, ka kustīgo detaļu darbība ir vienmērīga.

- 1 Uzklājiet uz gatavošanas vienības (32. att.) virzuļa (pelēkās daļas) plānu smērvielas kārtu.
- 2 Uzklājiet plānu smērvielas kārtu uz gatavošanas vienības (33. att.) vārpstas (pelēkās daļas).
- 3 Plānā kārtā ieziediet abās pusēs (34. att.) esošās vadotnes.

## LatteGo (piena tvertnes) tīrīšana

### LatteGo ātrā tīrīšana

- 1 LatteGo ir pareizi jāpievieno ierīcei (10. att.).
- 2 Novietojiet zem teknes tasi.
- 3 Pieskarities ikonai Clean (Tīrīt)  un izmantojiet augšupvērsto un lejupvērsto bultiņu, lai atlasītu programmu "Quick milk clean" (Piena sistēmas ātrā tīrīšana).
- 4 Pieskarities ikonai OK (Labi), lai apstiprinātu, un pēc tam izpildiet ekrānā redzamos norādījumus, lai neatstātu piena atliekas piena sistēmā.
  - Pirms piena sistēmas padeves var izšļākties karsts ūdens.
- 5 Uzglabājiet LatteGo ar atlikušo pienu ledusskapī.

### Rūpīga LatteGo tīrīšana

- 1 Izņemiet „LatteGo” no ierīces (35. att.).
- 2 Izlejiet visu atlikušo pienu.
- 3 Nospiediet atbrīvošanas pogu un noņemiet piena tvertni no „LatteGo” rāmja (36. att.).

- 4 Mazgājiet detaļas trauku mazgājamajā mašīnā vai remdenā tekošā krāna ūdenī ar nedaudz tīrīšanas līdzekļa.

## Ūdens filtrs „AquaClean”

Jūsu ierīcē ir iespējota opcija „AquaClean”. Varat ievietot „AquaClean” ūdens filtru ūdens tvertnē, lai saglabātu kafijas garšu. Tas arī mazina nepieciešamību pēc attīrīšanas, samazinot kaļķakmens veidošanos ierīcē. „AquaClean” ūdens filtru var iegādāties pie vietējā mazumtirgotāja, pilnvarotā tehniskās apkopes centrā vai tiešsaistē vietnē [www.philips.com/parts-and-accessories](http://www.philips.com/parts-and-accessories).

### AquaClean filtra statusa indikators

Kad AquaClean ir aktīvs, AquaClean statuss vienmēr ir redzams ekrānā procentos.

- Ja AquaClean filtra statuss ir 10% vai mazāks, katru reizi, ieslēdzot ierīci, ekrānā uz 2 sekundēm tiks parādīts ziņojums. Šajā ziņojumā tiek ieteikts iegādāties jaunu filtru.
- Ja AquaClean filtra statuss ir 0% vai mazāks, katru reizi, kad ieslēgsiet ierīci, saņemsiet aicinājumu nomainīt AquaClean filtru.



### „AquaClean” ūdens filtra aktivizēšana (5 min.)

**i** Kafijas automāts nenosaka automātiski, vai ūdens tvertnē ir ievietots filtrs. Tādēļ izvēlnē Clean jāaktivizē katrs jaunais uzstādītais AquaClean ūdens filtrs.

Kad ierīce pārstāj rādīt filtra aktivizēšanas ziņojumu, jūs joprojām varat aktivizēt ūdens AquaClean filtru, bet vispirms jāatkalķo ierīce.

**i** Ierīce nebija pilnībā atkalķota pirms AquaClean ūdens filtra lietošanas sākšanas.

Pirms „AquaClean” ūdens filtra aktivizēšanas tas jāsaģatavo, mērcējot to ūdenī, kā aprakstīts zemāk. Ja to neizdarīsiet, ūdens vietā ierīcē varētu iekļūt gaiss, kas izraisītu lielu troksni un neļautu ierīcei pagatavot kafiju.

- 1 Pieskarieties ikonai Clean (Tīrīt)  un izmantojiet augšupvērsto un lejupvērsto bultiņu, lai atlasītu AquaClean.
- 2 Pieskarieties ikonai OK, lai apstiprinātu.
- 3 Kad parādās aktivizēšanas ekrāns, vēlreiz pieskarieties ikonai OK (Labi). Izpildiet ekrānā redzamos norādījumus.
- 4 Kratiet filtru aptuveni 5 sekundes (37. att.).
- 5 Iegremdējiet apvērstu filtru traukā ar aukstu ūdeni un sakratiet/saspiediet to (38. att.).
- 6 Ievietojiet filtru vertikāli ūdens tvertnē esošajā filtra savienojumā. Iespiediet to uz leju līdz zemākajam iespējamajam punktam (39. att.).
- 7 Piepildiet ūdens tvertni ar svaigu ūdeni un ievietojiet to atpakaļ automātā.
- 8 Ja „LatteGo” ir pievienots, noņemiet to.
- 9 Novietojiet trauku zem karstā ūdens teknes.
- 10 Lai sāktu aktivizēšanu, nospiediet sākšanas/apturēšanas pogu .
- 11 No karstā ūdens teknes uzgaļa karstais ūdens tiks izvadīts vienas minūtes laikā.
- 12 Filtrs tagad ir sekmīgi aktivizēts.

### AquaClean ūdens filtra nomaiņa (5 min.)

Kad caur filtru ir izplūduši 95 litri ūdens, filtrs vairs nedarbosies. AquaClean statusa indikators nokrītas uz 0%, lai atgādinātu, ka ir jānomaina filtrs. Kamēr AquaClean statusa indikators tiek rādīts displejā, jūs varat

nomainīt filtru, vispirms neatkalķojot ierīci. Ja jūs nomainīsiet AquaClean ūdens filtru laikus, AquaClean indikators pēc kāda laika nodzisis. Tādā gadījumā jūs joprojām varat nomainīt filtru, taču vispirms ierīce ir jāatkalķo.

Kad AquaClean statusa indikators nokrītas uz 0% vai ierīce atgādina, ka ir jānomaina filtrs:



- 1 izņemiet veco AquaClean ūdens filtru;
- 2 uzstādiet jaunu filtru un aktivizējiet to, kā aprakstīts sadaļā "AquaClean filtra aktivizēšana (5 min.)".

**i** Nomainiet AquaClean ūdens filtru vismaz reizi 3 mēnešos pat tad, ja ierīce vēl nenorāda par nomaņas nepieciešamību.

## Atkalķošanas procedūra (30 min)

Izmantojiet tikai Philips atkalķošanas līdzekli. Nekādā gadījumā nedrīkst izmantot atkalķošanas līdzekli uz sērskābes, hlorūdeņražskābes vai etiķskābes (etiķa) bāzes, jo tas var bojāt ierīces ūdens sistēmu un nepienācīgi izšķīdināt katlakmeni. Ja netiek izmantots Philips atkalķošanas līdzeklis, garantija nav spēkā. Ja ierīce netiek atkalķota, garantija nav spēkā. Philips atkalķošanas šķīdumu iespējams iegādāties tiešsaistes veikalā vietnē [www.philips.com/coffee-care](http://www.philips.com/coffee-care).

Kad ierīce ir nepieciešama atkalķošana, displejā tiek parādīts ziņojums.

- 1 Lietotāja saskarnē pieskarieties ikonai Clean (Tīrīt)  un izvēlnē atlasiet "Descaling" (Atkalķošana).
- 2 Izpildiet ekrānā redzamos norādījumus.
- 3 Ja LatteGo ir pievienots, noņemiet to.
- 4 Izņemiet pilēšanas paplāti un kafijas biežumu tvertni un iztukšojiet tās, pēc tam ievietojiet atpakaļ.
- 5 Izņemiet ūdens tvertni un iztukšojiet to. Izņemiet „AquaClean” ūdens filtru.
- 6 Ielejiet visu pudelē esošo Philips atkalķošanas šķīdumu ūdens tvertnē, pēc tam ielejiet tvertnē ūdeni līdz atzīmei „Calc / Clean” (40. att.). Ievietojiet tvertni ierīcē.
- 7 Novietojiet lielu tvertni (1,5 l) zem kafijas padeves teknes un zem ūdens teknes.
- 8 Lai sāktu atkalķošanas procedūru, nospiediet sākšanas/apturēšanas pogu . Atkalķošanas procedūras ilgums ir aptuveni 30 minūšu, un tas sastāv no atkalķošanas cikla un skalošanas cikla.
- 9 Uzgaidiet, līdz ierīce pārtrauc dozēt ūdeni. Uzpildiet ūdens tvertni, kad displejā parādās ziņojums. Kad ierīce pārstāj izvadīt ūdeni, atkalķošanas procedūra ir pabeigta.
- 10 Ūdens tvertnē uzstādiet un aktivizējiet jaunu AquaClean ūdens filtru.
  - Kad attīrīšanas procedūra ir pabeigta, ierīce jums atgādinās uzstādīt jauno AquaClean filtru (sk. 'AquaClean ūdens filtra nomaņa (5 min.)').

**i** Padoms: „AquaClean” filtra izmantošana samazina nepieciešamību atkalķot!

## Rīcība, ja atkalķošanas procedūra ir apturēta

Varat pārtraukt atkalķošanas procedūru, nospiežot ieslēgšanas/izslēgšanas pogu vadības panelī. Ja atkalķošanas procedūra ir apturēta, pirms tā ir pilnībā pabeigta, rīkojieties, kā aprakstīts tālāk.

- 1 Rūpīgi iztukšojiet un izskalojiet ūdens tvertni.
- 2 Ar svaigu ūdeni līdz atzīmei Calc / Clean piepildiet ūdens tvertni un atkal ieslēdziet ierīci.
- 3 Pirms dzērienu pagatavošanas palaidiet manuālās skalošanas ciklu. Lai veiktu manuālās skalošanas ciklu, vispirms izlejiet pusi karstā ūdens no ūdens tvertnes, atkārtoti atlasot karstā ūdens funkciju, un pēc tam pagatavojiet 2 tases maltās kafijas, nepievienojot malto kafiju.

**i** Ja atkalķošanas procedūra netika pabeigta, ierīcei pēc iespējas ātrāk nepieciešama atkārtota atkalķošanas procedūra.



## Piederumu pasūtīšana

Ierīces tīrīšanai un atkaļķošanai izmantojiet tikai Philips kopšanas līdzekļus. Šos līdzekļus var iegādāties pie vietējā mazumtirgotāja, pilnvarotā tehniskās apkopes centrā vai vietnē [www.philips.com/parts-and-accessories](http://www.philips.com/parts-and-accessories). Lai tiešsaistē varētu atrast pilno rezerves daļu sarakstu, ievadiet savas ierīces modeļa numuru. Modeļa numuru varat atrast apkopes vāka iekšpusē.

Kopšanas līdzekļi un veida numuri:

- atkaļķošanas šķīdums CA6700;
- AquaClean ūdens filtrs CA6903
- gatavošanas vienības smērviela HD5061;
- kafijas eļļas notīrīšanas tabletes CA6704;

**i** Brita filtri nav saderīgi ar jūsu ierīci.

## Traucējummeklēšana

Šajā nodaļā ir apkopotas visbiežākās problēmas, kādas var rasties, lietojot šo ierīci. Atbalsta video un pilns bieži uzdoto jautājumu saraksts ir pieejams vietnē [www.philips.com/coffee-care](http://www.philips.com/coffee-care). Ja nespējat atrisināt problēmu, sazinieties ar klientu apkalpošanas centru savā valstī. Kontaktinformāciju skatiet garantijas bukletā.

## Brīdinājuma ikonas

### Brīdinājuma ikona Risinājums



Ikona "Water tank empty" (Ūdens tvertne ir tukša) ir ieslēgta.

- Ūdens tvertne ir gandrīz tukša. Piepildiet ūdens tvertni ar svaigu ūdeni līdz maksimālā līmeņa atzīmei.
- Ūdens tvertne neatrodas vietā. Uzlieciet ūdens tvertni atpakaļ.



Ikona "Add beans" (Pievienot pupiņas) uznirst displejā.

- Iepildiet kafijas pupiņas pupiņu piltuvē.



Ikona "Empty coffee ground container" (Iztukšojiet kafijas biežumu tvertni) uznirst displejā.

- Kafijas biežumu tvertne ir pilna. Izņemiet un iztukšojiet kafijas biežumu tvertni, kamēr ierīce ir ieslēgta. Nogaidiet 5 sekundes pirms tās ievietošanas atpakaļ.



Ikona "Insert brew group" (Ievietojiet gatavošanas vienību) uznirst displejā.

- Gatavošanas vienība nav ievietota ierīcē vai ir ievietota nepareizi. Izņemiet gatavošanas vienību un pārliedziet, vai tā nostiprināta. Pakāpeniskus norādījumus par darbību secību skatiet sadaļā „Gatavošanas vienība izņemšana un ievietošana”.

## Kļūdu kodi

Tālāk ir kļūdu kodu saraksts, kurā ir iekļautas problēmas, ko varat novērst pats. Videopamācības varat skatīt vietnē [www.philips.com/coffee-care](http://www.philips.com/coffee-care). Ja tiek parādīts cits kļūdas kods, lūdz, sazinieties ar Philips klientu apkalpošanas centru savā valstī. Kontaktinformāciju skatiet garantijas bukletā.

Kļūdas kods	Problēma	Iespējamais risinājums
01	Kafijas piltuve ir aizsērējusi.	Izslēdziet ierīci un atvienojiet to no elektrotīkla. Izņemiet gatavošanas vienību. Noņemiet maltas kafijas nodalījuma vāku un ievietojiet atvērumā karotes kātu. Kustiniet kātu uz augšu un uz leju, līdz pieķēpušie kafijas biežumi izbirst. Dodieties uz <a href="http://www.philips.com/coffee-care">www.philips.com/coffee-care</a> . lai skatītu izsmelošas videopamācības.
03	Gatavošanas vienība ir netīra vai slikti ieeļļota.	Izslēdziet ierīci. Izskalojiet gatavošanas vienību ar tīru ūdeni, ļaujiet tai nožūt, pēc tam ieeļļojiet to. Skatiet sadaļu par gatavošanas vienības tīrīšanu vai dodieties uz <a href="http://www.philips.com/coffee-care">www.philips.com/coffee-care</a> . lai skatītu izsmelošas videopamācības. Tad ieslēdziet ierīci.
04	Gatavošanas vienība ir nepareizā pozīcijā.	Izslēdziet ierīci. Izņemiet gatavošanas vienību un ievietojiet to atpakaļ. Iepriekš pārliecinieties, ka gatavošanas vienība ir pareizā pozīcijā. Skatiet sadaļu par gatavošanas vienības tīrīšanu vai dodieties uz <a href="http://www.philips.com/coffee-care">www.philips.com/coffee-care</a> . lai skatītu izsmelošas videopamācības. Tad ieslēdziet ierīci.
05	Ūdens sistēmā ir gaiss.	Restartējiet ierīci, vēlreiz izslēdzot un ieslēdzot. Ja tas ir izdevies, izlejiet 2–3 tases karsta ūdens. Ja ilgāku laiku neesat atkalņojis ierīci, atkalņojiet to.
	„AquaClean” filtrs nebija pareizi sagatavots pirms uzstādīšanas vai ir aizsērējis.	Izņemiet „AquaClean” filtru un vēlreiz mēģiniet pagatavot kafiju. Ja tas izdodas, pārliecinieties, ka „AquaClean” filtrs ir pareizi sagatavots, pirms ievietojat to atpakaļ. Ievietojiet „AquaClean” filtru ūdens tvertnē. Ja problēma tomēr nav atrisināta, filtrs, iespējams, ir aizsērējis un ir jāmaina.
11	Ierīcei ir jāpielāgojas istabas temperatūrai	Ļaujiet iekārtai kādu brīdi pielāgoties no transportēšanas/āra temperatūras līdz istabas temperatūrai. Izslēdziet ierīci, nogaidiet 30 minūtes un atkal ieslēdziet to. Ja ierīce joprojām nedarbojas, sazinieties ar klientu apkalpošanas centra darbiniekiem savā valstī. Kontaktinformāciju skatiet garantijas bukletā.
14	Ierīce ir pārkarsusi.	Izslēdziet ierīci un pēc 30 minūtēm ieslēdziet to.
19	Ierīce nav pareizi pieslēgta sienas kontaktligzdai.	Pārliecinieties, ka strāvas vada mazā kontaktdakša ir pareizi pievienota kontaktligzdai ierīces aizmugurē.

## Problēmu novēršanas tabula

Šajā nodaļā ir apkopotas visbiežākās problēmas, kādas var rasties, lietojot šo ierīci. Atbalsta video un pilns bieži uzdoto jautājumu saraksts ir pieejams vietnē [www.philips.com/coffee-care](http://www.philips.com/coffee-care). Ja nespējat atrisināt problēmu, sazinieties ar klientu apkalpošanas centru savā valstī. Kontaktinformāciju skatiet garantijas bukletā.

Problēma	Iemesls	Risinājums
Manā jaunajā kafijas automātā ir atrodams kafijas paliekas.	Šī ierīce ir pārbaudīta ar kafiju.	Arī rūpīgi iztīrītā ierīcē iespējamas kafijas paliekas. Tomēr ierīce ir pavisam jauna.

<b>Problēma</b>	<b>Iemesls</b>	<b>Risinājums</b>
Pilēšanas paplāte ātri piepildās / pilēšanas paplātē vienmēr ir nedaudz ūdens.	Tas ir normāli. Ierīce izmanto ūdeni, lai izskalotu iekšējo sistēmu un gatavošanas vienību. Daļa ūdens plūst caur iekšējo sistēmu tieši pilēšanas paplātē.	Katru dienu iztukšojiet pilēšanas paplāti, vai tad, kad pa to ir izbīdījies sarkanais pilnas pilēšanas paplātes vāka indikators. Padoms. novietojiet krūzi zem padeves teknes, lai savāktu skalojamo ūdeni, kas tiek no tās izvadīts.
Ikona, kas norāda uz nepieciešamību iztukšot kafijas biežumu tvertni, joprojām deg.	Kafijas biežumu tvertne tika iztukšota laikā, kad ierīce bija izslēgta, vai tā tika pievienota atpakaļ pārāk ātri.	Vienmēr iztukšojiet kafijas biežumu tvertni, kamēr ierīce ir ieslēgta. Izņemiet un iztukšojiet kafijas biežumu tvertni, nogaidiet 5 sekundes un tad ievietojiet to atpakaļ.
Ierīce piedāvā iztukšot kafijas biežumu tvertni, lai gan tvertne nav pilna.	Pēc pēdējās kafijas biežumu tvertnes iztukšošanas ierīcē kafijas ciklu skaitītājs netika atiestatīts.	Vienmēr pēc kafijas biežumu tvertnes novietošanas atpakaļ pagaidiet apmēram 5 sekundes. Tādā veidā kafijas biežumu skaitītājs tiks atiestatīts uz nulli un sāks veikt pareizu kafijas biežumu ripu uzskaiti.
		Vienmēr iztukšojiet kafijas biežumu tvertni, kamēr ierīce ir ieslēgta. Ja kafijas biežumu tvertne tiek iztukšota, kamēr ierīce ir izslēgta, kafijas biežumu tvertnes skaitītājs netiks atiestatīts.
Kafijas biežumu tvertne ir pārpildīta, bet ikona "Empty coffee grounds container" (Iztukšojiet kafijas biežumu tvertni) neparādījās uz displeja.	Ir noņemta pilēšanas paplāte, neiztukšojot kafijas biežumu tvertni.	Noņemot pilēšanas paplāti, iztukšojiet arī kafijas biežumu tvertni, pat ja tajā ir tikai dažas kafijas biežumu ripas. Tādā veidā kafijas biežumu ripu skaitītājs tiks atiestatīts uz nulli un sāks veikt pareizu kafijas biežumu ripu uzskaiti.
Gatavošanas vienību nevar izņemt.	Gatavošanas vienība ir nepareizā pozīcijā.	Atiestatiet ierīci, kā aprakstīts tālāk. aizveriet apkopes vāku un ievietojiet atpakaļ ūdens tvertni. Izslēdziet un ieslēdziet ierīci un gaidiet, līdz parādīsies dzērienu ikonu apgaismojums. Mēģiniet vēlreiz izņemt gatavošanas vienību. Sīkākus norādījumus par darbību secību skatiet sadaļā „Gatavošanas grupas izņemšana un ievietošana”.

Problēma	Iemesls	Risinājums
Gatavošanas vienību nevar ievietot.	Gatavošanas vienība ir nepareizā pozīcijā.	Atiestatiet ierīci, kā aprakstīts tālāk. aizveriet apkopes vāku un ievietojiet atpakaļ ūdens tvertni. Atstājiet gatavošanas vienību izņemtu. Izslēdziet ierīci un atvienojiet to no elektrotīkla. Nogaidiet 30 sekundes, pēc tam pieslēdziet ierīci atpakaļ strāvai, ieslēdziet to un gaidiet, līdz parādīsies dzērienu ikonu apgaismojums. Novietojiet gatavošanas vienību pareizā pozīcijā un ievietojiet ierīcē. Sīkākus norādījumus par darbību secību skatiet sadaļā „Gatavošanas grupas izņemšana un ievietošana”.
Kafija ir ūdeņaina.	Gatavošanas vienība ir netīra vai ir jāieeļļo.	Izņemiet gatavošanas vienību (sk. 'Gatavošanas vienības izņemšana no ierīces'), noskalojiet to tekošā krāna ūdenī un ļaujiet tai nožūt. Pēc tam ieeļļojiet kustīgās detaļas (sk. 'Gatavošanas vienības eļļošana').
	Ierīce veic pašregulācijas procedūru. Šī procedūra tiek sākta automātiski, lietojot ierīci pirmo reizi, mainot kafijas pupiņu veidu vai pēc ilgstoša neizmantošanas perioda.	Lai ļautu ierīcei pabeigt tās pašregulāciju, pirmajā lietošanas reizē jāpagatavo piecas kafijas porcijas.
	Smalcinātāja iestatījums ir pārāk rupjš.	Iestatiet smalcinātājam smalkāku (zemāku) iestatījumu. Lai pilnībā sajustu atšķirību, pagatavojiet divus vai trīs dzērienus.
Kafija nav pietiekami karsta.	Iestatītā temperatūra ir pārāk zema.	Izvēlnē atlasiet maksimālo temperatūras iestatījumu. Lai pielāgotu temperatūru, pieskarieties ikonai “Settings” (Iestatījumi)  .
	Automātiskās skalošanas cikls ir atspējots.	Aktivizējiet automātisko skalošanas ciklu, nospiežot “Settings” (Iestatījumi)  . Kad šis iestatījums ir aktivizēts, ierīce uzsilst, un, to ieslēdzot, tiek uzsākts automātiskās skalošanas cikls.
	Auksta glāze samazina dzēriena temperatūru.	Iepriekš sasildiet tases, skalojot tās ar karstu ūdeni.
	Piena pievienošana samazina dzēriena temperatūru.	Neatkarīgi no tā, vai jūs pievienojat karstu vai aukstu pienu, piena pievienošana vienmēr samazina kafijas temperatūru. Iepriekš sasildiet tases, skalojot tās ar karstu ūdeni.

<b>Problēma</b>	<b>Iemesls</b>	<b>Risinājums</b>
Kafija netek vai tek lēni.	Uz AquaClean ūdens filtrs nav kārtīgi sagatavots uzstādīšanai.	Izņemiet AquaClean ūdens filtru un izlejiet nedaudz karsta ūdens. Ja tas izdodas, AquaClean nav pareizi uzstādīts. Atkārtoti uzstādiet un aktivizējiet AquaClean filtru un izpildiet visas nodaļā "AquaClean ūdens filtrs" norādītās darbības.
		Pēc ilgstoša ierīces neizmantošanas perioda AquaClean ūdens filtrs ir jāsgatavo atkārtotai izmantošanai un jāizlej 2–3 tasītes karsta ūdens.
	AquaClean ūdens filtrs ir aizsērējis.	AquaClean ūdens filtrs jānomaina ik pēc trim mēnešiem. Filtrs, kas ir vecāks par trim mēnešiem, var aizsērēt.
	Smalcinātāja iestatījums ir pārāk smalks.	Iestatiet smalcinātājumā rupjāku (augstāku) iestatījumu. Ņemiet vērā, ka tas ietekmēs kafijas garšu.
	Gatavošanas vienība ir netīra.	Izņemiet gatavošanas vienību un noskalojiet to tekošā krāna ūdenī (sk. 'Gatavošanas vienības mazgāšana tekošā krāna ūdenī').
	Kafijas padeves tekne ir netīra.	Iztīriet kafijas padeves tekni un tās atvērumus ar cauruļu tīrītāju vai adatu.
	Maltās kafijas nodalījums ir aizsērējis.	Izslēdziet ierīci un izņemiet gatavošanas vienību. Noņemiet maltās kafijas nodalījuma vāku un novietojiet uz tā karotes kātu. Kustīniet kātu uz augšu un uz leju, līdz pieķepušie kafijas biezumi izbirst (28. att.).
	Ierīces sistēma ir aizsērējusi ar katlakmeni.	Ierīces atkalīžošanai izmantojiet tikai Philips atkalīžošanas līdzekli. Iekārta vienmēr ir jāatkalīžo, ja parādās tāds uzaicinājums.
Piens neputojas.	LatteGo nav pareizi salikta.	Pārlicinieties, vai piena tvertne ir pareizi piestiprināta pie LatteGo rāmja ("klikšķis") (sk. 'LatteGo montāža').
	Piena tvertne un/vai LatteGo rāmis ir netīrs.	Izjauciet LatteGo un izskalojiet abas detaļas tīrā ūdenī vai izmazgājiet trauku mazgāšanas mašīnā.
	Piena veids nav piemērots putošanai.	Dažādu veidu piens var veidot atšķirīga apjoma un atšķirīgas kvalitātes putas. Esam pārbaudījuši, ka šādi piena veidi veido labas putas: pusšķirgots vai pilnpiena govju piens un laktozi nesaturošs piens.

Problēma	Iemesls	Risinajums
No LatteGo piena tvertnes apakšas noplūst piens.	Piena tvertne nav pareizi piestiprināta pie rāmja.	Vispirms ievietojiet piena tvertnes augšpusi zem āķa rāmja augšpusē. Tad iespiediet vietā piena tvertnes apakšējo daļu. Kad tā nofiksējas vietā, dzirdēsiet klikšķi.
	Piena tvertne un/vai LatteGo rāmis ir netīrs.	Izjauciet LatteGo un izskalojiet abas detaļas tīrā ūdenī vai izmazgājiet trauku mazgāšanas mašīnā.
Ierīcei, iespējams, ir noplūde.	Ierīce izmanto ūdeni, lai izskatotu iekšējo sistēmu un gatavošanas vienību. Ūdens plūst caur iekšējo sistēmu tieši pilēšanas paplātē. Tas ir normāli.	Katru dienu iztukšojiet pilēšanas paplāti, vai tad, kad pa to ir izbīdījies pilnas pilēšanas paplātes vāka indikators. Padoms. Novietojiet tasi zem padeves teknes, lai savāktu ūdeni skalošanai un samazinātu ūdens daudzumu notekpaplātē.
	Pilēšanas paplāte ir pārpildīta un pārpļūdusi, tāpēc izskatās, ka ierīcei ir noplūde.	Katru dienu iztukšojiet pilēšanas paplāti, vai tad, kad pa to ir izbīdījies pilnas pilēšanas paplātes vāka indikators.
	Ūdens tvertne nebija pilnībā ievietota, no ūdens tvertnes izplūst nedaudz ūdens, un ierīcē tika iesūkts gaiss.	Pārliecinieties, vai ūdens tvertne ir pareizā pozīcijā: noņemiet to un ievietojiet to vēlreiz, cik vien dziļi iespējams.
	Gatavošanas vienība ir netīra/aizsērējusi.	Izskalojiet gatavošanas vienību.
	Ierīce nav novietota uz horizontālas virsmas.	Novietojiet ierīci uz horizontālas virsmas, nepārplūst un pilnas pilēšanas paplātes indikators darbojas pareizi.
AquaClean ūdens filtru nevar aktivizēt, un ierīce aicina veikt atkalķošanu.	Filtrs nav laicīgi uzstādīts pēc tam, kad ekrānā tika parādīts AquaClean atgādinājums. Tas nozīmē, ka ierīcē ir kaļķakmens nogulsnes.	Vispirms atkalķojiet ierīci, tad uzstādiet AquaClean ūdens filtru.
Jauno ūdens filtru nevar ievietot.	Jūs mēģināt uzstādīt citu filtru, nevis Philips AquaClean ūdens filtru.	Ierīcei ir piemēroti tikai Philips AquaClean ūdens filtri.
	AquaClean ūdens filtra apaļais gumijas blīvgredzens nav savā vietā.	Uzlieciet savā vietā AquaClean ūdens filtra apaļo gumijas blīvgredzenu.
Ierīce rada skaļu troksni.	Tas ir normāli, ka ierīce lietošanas laikā rada troksni.	Ja ierīces radītie trokšņi mainās, iztīriet gatavošanas vienību un ieeļļojiet to (sk. 'Gatavošanas vienības eļļošana').

Problēma	Iemesls	Risinājums
	AquaClean ūdens filtrs nebija pareizi sagatavots, un ierīcē tika iesūkts gaiss.	No ūdens tvertnes izņemiet AquaClean ūdens filtru, atbilstoši sagatavojiet to un ievietojiet atpakaļ. Detalizētākus norādījumus par darbību secību skatiet sadaļā „AquaClean ūdens filtrs”.
	Ūdens tvertne nebija pilnībā ievietota, un ierīcē tika iesūkts gaiss.	Pārliecinieties, vai ūdens tvertne ir pareizā pozīcijā: noņemiet to un ievietojiet to vēlreiz, cik vien dziļi iespējams.

## Tehniskie rādītāji

Ražotājs patur tiesības uzlabot produkta tehniskās specifikācijas. Visi iestatītie lielumi ir aptuveni.

Apraksts	Vērtība
Izmērs (platums x augstums x dziļums)	246 x 377 x 434 mm
Svars	7.5–8 kg
Barošanas vada garums	1200 mm
Ūdens tvertne	1,8 litri
Kafijas pupiņu piltuves ietilpība	275 g
Kafijas biežumu tvertnes ietilpība	12 ripas
„LatteGo” (piena tvertnes) ietilpība	250 ml
Pielāgojams teknes augstums	88–145 mm
Nominālais spriegums – jauda – energoapgādes avots	Skatiet datu etiķeti apkopes durtiņu iekšpusē (skatīt A11. att.).