

PHILIPS

7000 Series

Cordless Vacuum

Aqua

XC7057, XC7055, XC7053



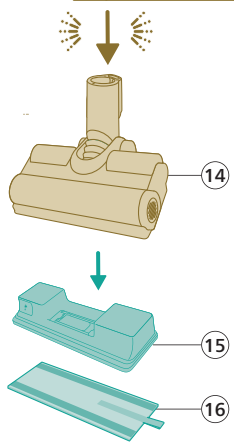
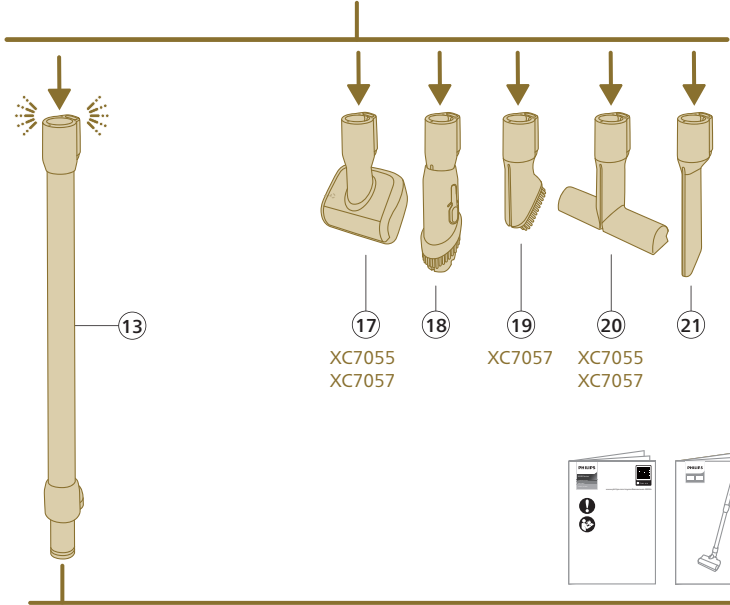
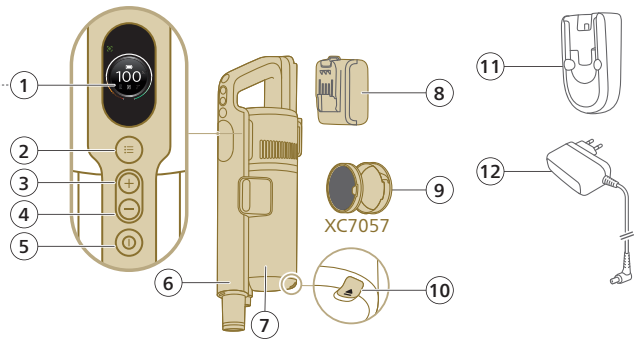
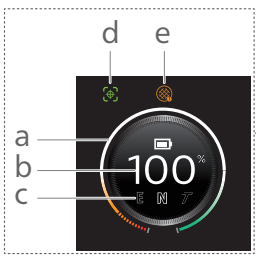

Saturs

Ievads	376
Vispārīgs apraksts	376
Pirms pirmās lietošanas reizes	377
Ierīces sienas turētāja uzstādīšana	377
Sagatavošana lietošanai	378
Ierīces lietošana	379
Ierīces salikšana	379
Mīkstu un cietu grīdas segumu sūkšana un mazgāšana	380
Cietu grīdas segumu vienlaicīga tīrīšana un mazgāšana	381
Vairākas funkcijas un piederumi	384
Pielāgošana un papildinformācija	387
Apkope pēc lietošanas	389
Regulārā apkope pēc katras tīrīšanas reizes	389
Regulāra periodiskā apkope	392
Nomaīņa	398
Lietotāja saskarnes signāli un to nozīme	399
Traucējummeklēšana	401
Sausā tīrīšana	401
Slapjā tīrīšana	405

Ievads

Paldies, ka iegādājāties šo produktu! Lai pilnībā izmantotu mūsu piedāvāto atbalstu, lūdzu, reģistrējiet savu izstrādājumu tīmekļa vietnē www.philips.com/mycordlessvacuum-7000s.

Vispārīgs apraksts

- Digitālais displejs
 - Baterijas uzlādes līmeņa aplveida indikators
 - Akumulatora uzlādes līmeņa procentuālais rādījums
 - Atlasītais jaudas līmenis
 - Grīdas veida atpazīšanas funkcijas aktivizēšanas ikona
 - Filtra tīrīšanas atgādinājuma ikona
- Izvēlnes/apstiprināšanas poga
- Poga "+"
- Poga "-"
- Ieslēgšanas/izslēgšanas poga
- Rokas modulis
- Putekļu tvertne
- Baterija
- Papildu filtrs (tikai modelim XC7057)
- Putekļu tvertnes atbrīvošanas poga
- Sienas stiprinājums
- Adapteris
- Caurule
- PrecisionPower precīzas jaudas viedais uzgalis
- Ūdens tvertne

- 16 Mikrošķiedras tīrīšanas paliktnis
- 17 Mazā turbo suka (tikai modeļiem XC7055 un XC7057)
- 18 Kombinētais uzgalis
- 19 Mīksta suka (tikai modelim XC7057)
- 20 Polsterējuma uzgalis (tikai modeļiem XC7055 un XC7057)
- 21 Šaurās vietās ievietojams uzgalis

Pirms pirmās lietošanas reizes

Ierīces sienas turētāja uzstādīšana

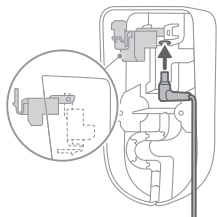

- 1 Pagrieziet sienas stiprinājumu un atbīdiet pelēko sviru. Ievietojiet uzlādes portu tā, lai ir redzama metāla daļa, un pavērsiet to vertikāli virzienā pret sānu stiprinājuma priekšpusi.

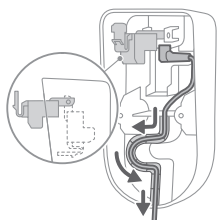

- 2 Sakārtojiet vadu, ievietojot to tam paredzētajā rievā.

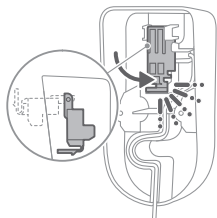

- 3 Iebīdiet atpakaļ pelēko sviru. Pārliecinieties, vai pelēkā svira ir nostiprināta tai paredzētajā vietā, par ko liecina klikšķa skaņa.

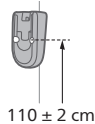

- 4 Droši piestipriniet sienas stiprinājumu vēlamajā vietā pie sienas, nodrošinot, ka uzstādīšanas skrūves atveres atrodas aptuveni 110 cm attālumā no grīdas.

⚠ Uzmanību! Sienā urbjot sienas stiprinājumiem paredzētus caurumus, ievērojiet piesardzību, lai izvairītos no elektriskās strāvas trieciena riska.

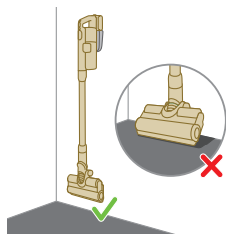

i Piezīme. Pārbaudiet, vai sienas stiprinājums ir novietots tā, ka visa ierīce ir piekārtā pie sienas un uzgalis nepieskaras grīdai.

- 5 Kad ir noteikts optimāls ierīces glabāšanas un uzlādes izvietojums un augstums, stingri pievelciet skrūves, lai piestiprinātu sienas stiprinājumu tam paredzētajā vietā.

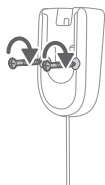

Sagatavošana lietošanai

Ierīce ir aprīkota ar litija jonu akumulatoru. Pilnīga akumulatora uzlāde ilgst līdz pat 6 stundām.

- 1 Pievienojiet akumulatoru komplektu ierīces galvenajam korpusam, nodrošinot, ka tas tiek stingri pievienots, par ko liecina klikšķa skaņa.

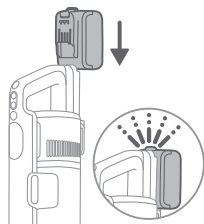

- 2 Uzlādējiet ierīci, novietojot to uz saliktā sienas stiprinājuma.

⚠ Brīdinājums! Uzglabājiet un uzlādējiet ierīci 5 °C–40 °C temperatūrā.

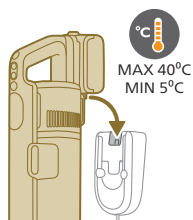

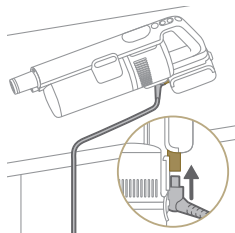

i Piezīme. Varat arī novietot rokas moduli uz līdzenas un stabilas virsmas un tieši pievienot uzlādes vadu ierīcei.

- 3** Ierīces pilnīgai uzlādei ir nepieciešams līdz 6 stundām. Uzlādes gaitu var pārraudzīt displejā. Ja akumulatora uzlādes indikators nepārtraukti deg baltā krāsā, kad ierīces akumulators ir pilnībā uzlādēts, uz ekrāna parādās vērtība 100%. Pēc dažām minūtēm displejs nodziest.



Ierīces lietošana

Ierīces salikšana



- 1** Pievienojiet rokas moduli caurulei. Pārliecinieties, vai pievienošanas laikā ir dzirdama klikšķa skaņa.

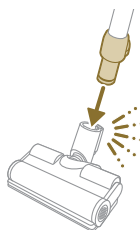

- 2** Pievienojiet cauruli uzgalim. Pārliecinieties, vai pievienošanas laikā ir dzirdama klikšķa skaņa.

Mikstu un cietu grīdas segumu sūkšana un mazgāšana

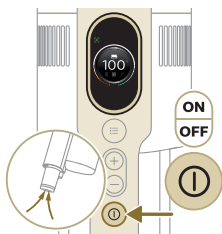

1 Nospiediet ieslēgšanas/izslēgšanas pogu, lai ieslēgtu ierīci.

i Piezīme. Lai izslēgtu ierīci, atkārtoti nospiediet ieslēgšanas/izslēgšanas pogu.

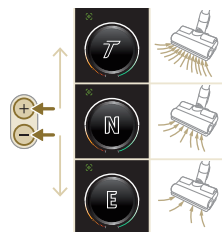

2 Lai pārslēgtu trīs atšķirīgas jaudas iestatījumus, izmantojiet pogas "+" un "-".

E – ekonomiskais režīms

N – parastais režīms

T – turbo režīms

3 Ar putekļsūcēju var tīrīt gan cietus, gan mīkstu grīdas segumus.

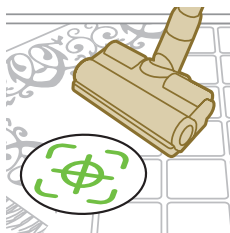

i Ja ir iespējota grīdas veida atpazīšanas funkcija, ierīce atpazīs grīdas veidu un automātiski optimizēs darbību atbilstoši atlasītajiem jaudas iestatījumiem. Lai šo funkciju atspējotu, skatiet turpinājumā sniegtos norādījumus par iestatījumiem.



⚠ Bīdīnājums. Nesūciet ūdeni vai kādu citu šķidrumu ar putekļsūcēju.

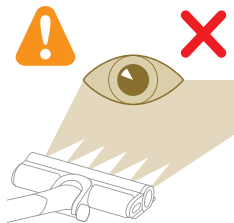

⚠ Uzmanību! Ja LED indikatori darbojas, tieši neskatieties LED indikatoros un nevērsiet tos pret citu personu acīm. LED lampiņu gaisma ir ļoti spilgta.

Cietu grīdas segumu vienlaicīga tīrīšana un mazgāšana

⚠ Uzmanību! Ūdens tvertni izmantojiet tikai uz cietu grīdas segumu ar ūdensnecaurlaidīgu virskārtu (piemēram, linoleja, glazētām flīzēm un lakota parketa) un uz akmens grīdas (piemēram, marmora grīdas). Ja grīda nav apstrādāta ar ūdensnecaurlaidīgu līdzekli, sazinieties ar ražotāju, lai uzzinātu, vai šo grīdu var tīrīt ar ūdeni. Nelietojiet ūdens tvertni uz cietas grīdas, kuras ūdensnecaurlaidīgā virskārta ir bojāta.

i Piezīme. Neizmantojiet ūdens tvertni paklāju tīrīšanai.

i Piezīme. Nepārvietojiet ierīci ar sāniski uzstādītu ūdens tvertni, jo paliks ūdens pēdas. Pārvietojiet to tikai uz priekšu un atpakaļ.

1 Pirms lietošanas samitriniet ar ūdeni mikrošķiedras mazgāšanas paliktņi.

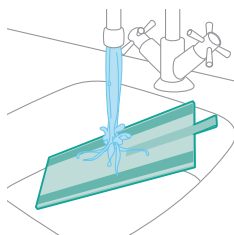

2 Piestipriniet mikrošķiedras mazgāšanas paliktņi zem ūdens tvertnes. Salāgojiet "Velcro" aizdares zem ūdens tvertnes un aiz paliktņa.

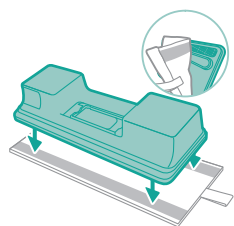

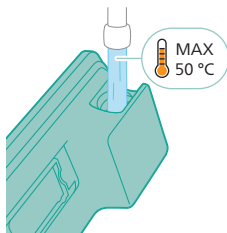

3 Iepildiet tvertnē ūdeni, kura temperatūra nedrīkst pārsniegt 50 °C.



4 (Neobligāti) Ja ūdens tvertnē iepildītajam ūdenim velaties pievienot šķidro grīdas tīrīšanas līdzekli, izmantojiet minimāli putojošu vai neputojošu šķidro grīdas tīrīšanas līdzekli, kas šķīst ūdenī. Ieteicams izmantot grīdas tīrīšanas līdzekli "XV1792 Philips Floor Cleaner". Ūdenim pievienojiet tikai dažus pilienus šķidrā tīrīšanas līdzekļa.

5 Cieši aizveriet ūdens tvertni.

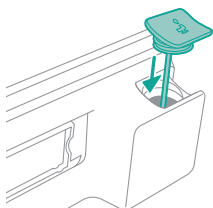

6 Pievienojiet sagatavoto ūdens tvertni ūdens padeves sprauslai. Tagad varat sākt tīrīšanu.

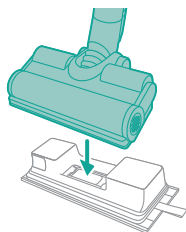

7 Nospiediet ieslēgšanas/izslēgšanas pogu, lai ieslēgtu ierīci. Cietus grīdas segumus var efektīvi tīrīt, uzgalim pievienojot ūdens padeves moduli.





i Piezīme. Ūdens padeves modulis nav piemērots mīkstu grīdas segumu tīrīšanai, piemēram, paklājam.



⚠ **Uzmanību!** Ūdens padeves moduli nedrīkst izmantot izlieta ūdens savākšanai.

Padomi un cita svarīga informācija

- Pirms mazgāšanas nav nepieciešams izsūkt grīdu, jo putekļsūkšanas un mazgāšanas uzstādījums tīra cieto grīdu un noņem visa veida netīrumus, tajā skaitā šķidrums un pleķus. Paklājiem un grīdsegām lietojiet tikai putekļsūkšanas uzstādījumu.
- Ierīce var atstāt nelielu ūdens peļķi uz grīdas, ja ierīces izslēgšanas laikā to nepārvietojat. Peļķes izmēru var samazināt, pārvietojot ierīci, vienlaikus to izslēdzot. Nepieciešamības gadījumā pēdējos pilienus iespējams notīrīt ar drānu.

Lietošanas ierobežojumi

- Putekļsūkšanas un mazgāšanas uzstādījums ir piemērots visu grīdas tipu putekļsūkšanai un mazgāšanai, izņemot koka grīdas bez pārklājuma.
- Putekļsūkšanas un mazgāšanas uzstādījums ir paredzēts parastai cietā seguma grīdu tīrīšanai. Lietojot ierīci, vienmēr ievērojiet cietā grīdas seguma tīrīšanas un apkopes instrukcijas.
- Ja tīrā ūdens tvertnē iepildītam ūdenim vēlaties pievienot citu šķidru grīdas tīrīšanas līdzekli, nevis "XV1792 Philips Floor Cleaner", noteikti izmantojiet minimāli putojošu vai neputojošu šķidro grīdas tīrīšanas līdzekli, kas šķīst ūdenī, piemēram, "XV1792 Philips Floor Cleaner".
- Tīrā ūdens tvertnes tilpums ir 250 ml, tādēļ ūdenim ir jāpievieno tikai daži pilieni šķidrā grīdas tīrīšanas līdzekļa (ne vairāk par 10 ml).
- Izmantojot mazgāšanas un tīrīšanas iestatījumu linoleja grīdām, dariet to tikai tādām linoleja grīdām, kas ir atbilstoši nostiprinātas, lai linolejs netiktu nejauši ierauts uzgali.
- Ja ierīce tiek pārvietota pāri paklājam vai grīdsegai, kad tā ir izslēgta, uz paklāja vai grīdsegas var nopilēt netīrā ūdens pilieni.
- Nestumiet ierīci pāri iebūvēto konvektoru grīdas režģiem. Tā kā ierīce nevar savākt no uzgaļa izsmidzināto ūdeni, ja tā tiek virzīta pāri režģim, ūdens nokļūst konvektora bedrē.

- Neceliet uzgali no grīdas, nepārvietojiet uzgali sāniski un neveiciet asus pagriezienus, citādi tiks atstātas ūdens paliekas. Pārvietojiet to tikai uz priekšu un atpakaļ.

i Piezīme. Darbības laiks ir atkarīgs no tīrīšanā izmantotās jaudas līmeņa.

Vairākas funkcijas un piederumi

⚠ Bīdīnājums! Ja izmantojat kādu no piederumiem, nesūciet ar putekļsūcēju ūdeni vai jebkādu citu šķidrumu.

⚠ Uzmanību! Ja LED indikatori darbojas, tieši neskatieties LED indikatoros un nevērsiet tos pret citu personu acīm. LED lampiņu gaisma ir ļoti spilgta.

Rokas ierīces lietošana

Lai ar putekļsūcēju uzsūktu putekļus, varat izmantot tikai rokas moduli bez citiem tīrīšanas uzgaļiem.

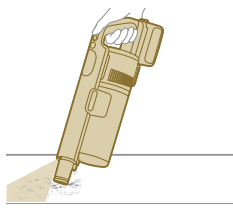

Uzgaļa lietošana

1 Pievienojiet uzgali tieši rokas modulim.

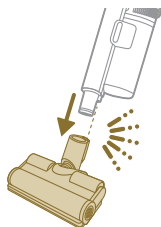

2 Šāda kombinācija ir paredzēta pakāpeniski paaugstinātu virsmu, piemēram, kāpņu, tīrīšanai.

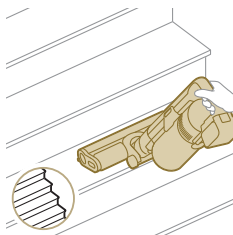

Mazās turbo suku lietošana

- 1 Lai piestiprinātu mazo turbo suku, pievienojiet rokas moduļa cauruli mazajai turbo sukai.



- 2 Mazo turbo suku var izmantot standarta tīrīšanai, piemēram, tīrot mikstās zonas, piemēram gultas un dīvānus. Jaudas iestatījumus varat pielāgot atbilstoši tīrīšanas vajadzībām.
- 3 Mazo turbo suku varat lietot padziļinātai tīrīšanai, piemēram, dzīvnieku spalvas sūkšanai vai nelielu netīru laukumu, piemēram, izbirušu drupaču tīrīšanai. Jaudas iestatījumus varat pielāgot atbilstoši tīrīšanas vajadzībām.

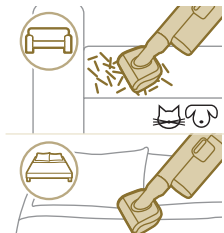

Šaurā uzgaļa lietošana

- 1 Lai pievienotu šauro uzgali, pievienojiet cauruli vai rokas moduli šaurajam uzgalim.



- 2 Garo, šauro uzgali izmantojiet šauru stūru un grūti pieejamu vietu tīrīšanai. Jaudas iestatījumus varat pielāgot atbilstoši tīrīšanas vajadzībām.

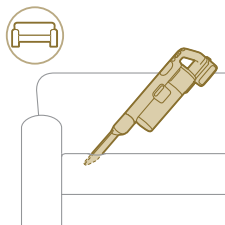

Kombinētā uzgaļa lietošana

- 1 Lai pievienotu kombinēto uzgali, pievienojiet cauruli vai rokas moduli kombinētajam uzgalim.



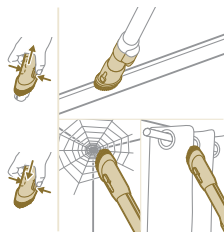

- 2 Kombinētais uzgalis ir paredzēts logu rāmju, aizkaru vai zirnekļu tīklu tīrīšanai. Tam ir vairāki suku atlaišanas un apgaismojuma iestatījumi.

Mīkstās suku izmantošana

- 1 Lai pievienotu mīksto suku, pievienojiet cauruli vai rokas moduli mīkstajai sukai.

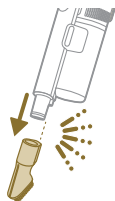

- 2 Mīkstā suka ir paredzēta noteiktām virsmām, un tā ir aprīkota ar regulējamu apgaismojumu.

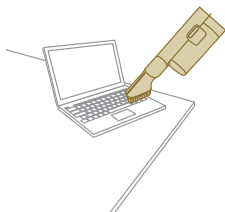

Polsterējuma uzgaļa lietošana

- 1 Lai pievienotu polsterējuma uzgali, pievienojiet cauruli vai rokas moduli polsterējuma uzgalim.



- 2 Polsterējuma uzgalis ir īpaši piemērots mēbeļu ar mīkstu audumu tīrīšanai, un tā apgaismojumu var regulēt atbilstoši vēlmēm.

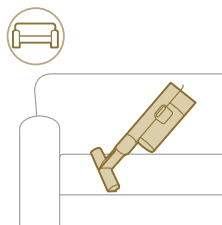

Pielāgošana un papildinformācija

Ierīce ir aprīkota ar vairākām funkcijām, kuras var iespējot un pārraudzīt, izmantojot izvēlni.

- 1 Lai atvērtu izvēlnes iestatījumu sadaļu, nospiediet izvēlnes pogu.
- 2 Pārslēdziet funkcijas, izmantojot pogas "+" un "-". Pieejamās funkcijas: apgaismojuma regulēšana, grīdas veida atpazīšanas funkcijas iespējošana vai atspējošana, piekļuve papildinformācijai par ierīci un atgriešanās iepriekšējā ekrānā.
- 3 Kad vajadzīgā funkcija ir iezīmēta, apstipriniet izvēli, vēlreiz nospiežot izvēlnes pogu.



Apgaismojuma spilgtuma iestatīšana

Spiediet izvēlnes pogu, līdz tiek pārslēgta apgaismojuma funkcija. Apstipriniet izvēli, vēlreiz nospiežot izvēlnes pogu.

Lai mainītu apgaismojuma spilgtumu, pārslēdziet pieejamos līmeņus un apstipriniet, nospiežot izvēlnes pogu.



Grīdas veida atpazīšanas funkcija

Spiediet izvēlnes pogu, līdz tiek pārslēgta grīdas veida atpazīšanas funkcija. Apstipriniet izvēli, vēlreiz nospiežot izvēlnes pogu.

Grīdas veida atpazīšanas ekrānā pārslēdziet uz šo funkciju un apstipriniet izvēli, nospiežot izvēlnes pogu. Kad funkcija ir iespējota, pēc atgriešanās galvenajā ekrānā displeja augšējā kreisajā stūrī būs redzama zaļa ikona.

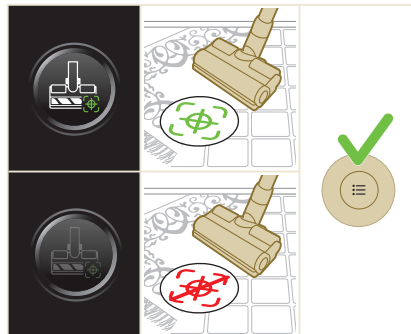

i Piezīme: Grīdas veida atpazīšanas funkciju var iespējot vai atspējot tikai tad, ja rokas modulim ir pievienots motorizētais uzgalis. Tādējādi, ja ierīcei nav pievienots motorizētais uzgalis, izvēlnē būs par vienu vienumu mazāk. Lai vienumu Grīdas veida atpazīšana redzētu izvēlnē, pievienojiet motorizēto uzgali.

i Piezīme: kad pirmo reizi saņemat ierīci, grīdas veida atpazīšanas funkcija ir iespējota.

i Piezīme: grīdas veida atpazīšanas funkcija tiek ieslēgta tad, ja kustības laikā uzgalis atpazīst atšķirīgas tīrāmās virsmas.

Papildinformācija

Spiediet izvēlnes pogu, līdz tiek pārslēgta papildinformācijas funkcija. Apstipriniet izvēli, vēlreiz nospiežot izvēlnes pogu.

Papildinformācijas ekrānā varat pārbaudīt filtra darbību, akumulatora darbību, kopējo lietošanas laiku un ierīces modeli, kā arī varat piekļūt QR kodam, lai iegūtu papildinformāciju tiešsaistē.

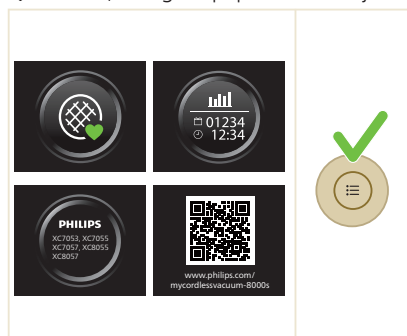

Atgriešanās

Lai izietu no izvēlnes un atgrieztos iepriekšējā ekrānā, atlasiet atgriešanās opciju.

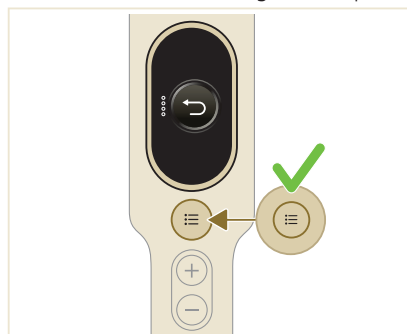

Apkope pēc lietošanas

Regulārā apkope pēc katras tīrīšanas reizes

Putekļu savākšanas sistēmas apkope

Iztukšojiet putekļu tvertni pēc katras lietošanas reizes vai tad, ja putekļu daudzums sasniedz maksimālā līmeņa atzīmi.

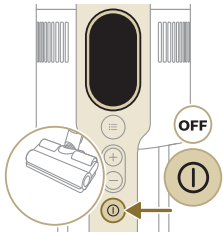
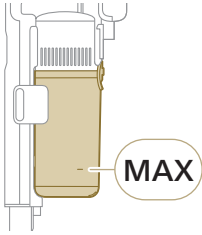

1 Izslēdziet ierīci.

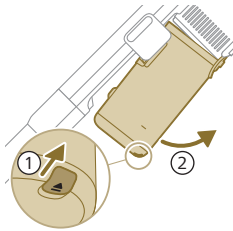

2 Turiet ierīci 45 grādu leņķī, kā parādīts attēlā. Lai noņemtu putekļu tvertni, nospiediet atbrīvošanas pogu. Atbrīvošanas poga atrodas putekļu tvertnes apakšdaļā.

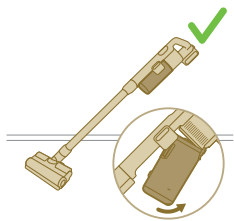

i Piezīme. Noņemot putekļu tvertni, ierīci turiet vertikālā stāvoklī.

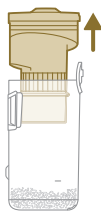

3 Turiet aiz aizmugurējā roktura. Izceliet no putekļu tvertnes ciklonisko nodalījumu.

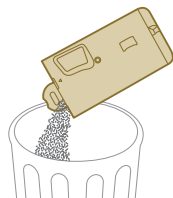

4 Iztukšojiet putekļu tvertnē savāktos putekļus atkritumu tvertnē.

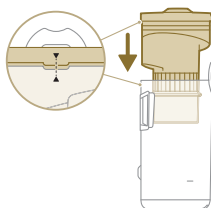

5 Ielieciet ciklonisko nodalījumu atpakaļ putekļu tvertnē. Pārliecinieties, vai abas daļas ir salāgotas.

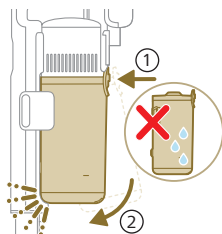

6 Novietojiet atpakaļ salikto putekļu tvertni. Vispirms salīdziniet tvertnes filtra pusi un pēc tam novietojiet to tai paredzētajā vietā.

Ūdens tvertnes apkope

Pēc katras lietošanas reizes iztīriet ūdens tvertni.

1 Noņemiet mikrošķiedras tīrīšanas paliktņi.

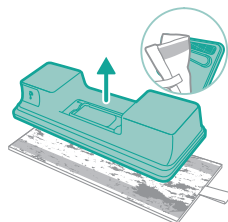

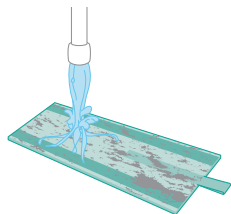

2 Ar rokām skalojiet mazgāšanas paliktņi zem krāna ūdens vai mazgājiet to veļas mazgājamajā mašīnā.

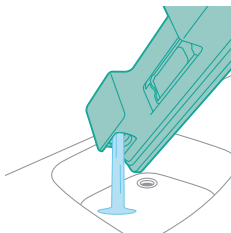

3 Izlejiet no ūdens tvertnes atlikušo ūdeni.

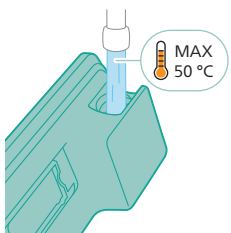

4 Piepildiet ūdens tvertni ar ūdeni.

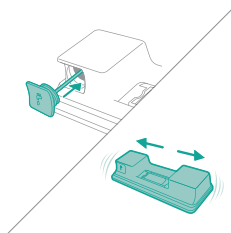

5 Cieši aizveriet ūdens tvertni un sakratiet ūdens tvertni, lai likvidētu mazgāšanas līdzekļa atlikumu.

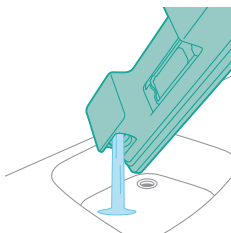

6 Iztukšojiet ūdens tvertni un atstājiet to atvērtu nožūt.

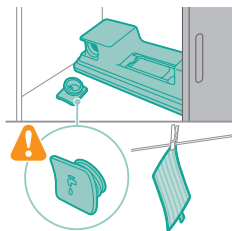

- 7** Glabāšanas laikā nenozaudējiet tvertnes vāciņu. Pakariet mikrošķiedras tīrīšanas paliktņi, lai tas izžūst.

Regulāra periodiskā apkope

Putekļu savākšanas sistēmas apkope

Tīriet filtru vismaz reizi mēnesī vai tad, ja tiek parādīts paziņojums par filtra tīrīšanu (i8).

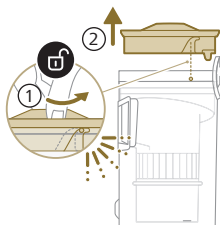

- 1** Pagrieziet filtru pulksteņrādītāju kustības virzienā un izņemiet to putekļu tvertnes.

- 2** Izņemiet mazgājamo putu filtru no plastmasas filtra korpusa.

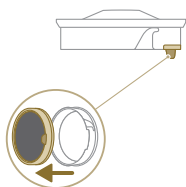

- 3** Pasitiet pa atkritumu tvertni gan ar filtra korpusu, gan ar putu filtru.

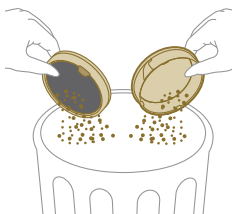

4 Skalojiet putu filtru un saspiediet to, līdz no tā iztek tīrs ūdens.

1 Piezīme. Lai iegūtu vislabāko tīrīšanas rezultātu, teciniet ūdeni caur filtru, filtra izcilni pagriežot uz leju, tādējādi noskalojot pielipušos putekļus.

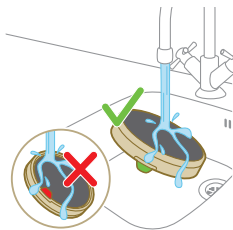

5 Pirms nomazgātā putu filtra ievietošanas atpakaļ filtra korpusā, uzgaidiet 24 stundas, lai tas pilnībā nožūst.

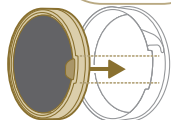
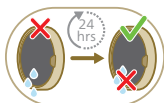

6 Lai apkope būtu rūpīga, tīriet putekļu tvertni un ciklonisko nodalījumu zem tekoša krāna ūdens vai siltā ziepjūdenī.

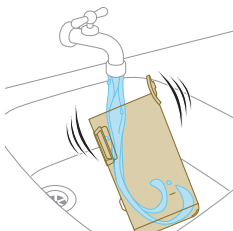

7 Noslaukiet sausu iztīrīto putekļu tvertni un attiecīgās daļas.

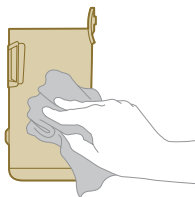



⚠ Uzmanību! Pirms daļu pievienošanas atpakaļ, pārlicinieties, vai t as visas ir pilnībā sausas.

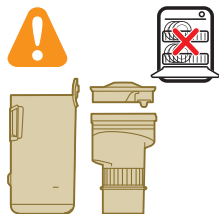

i Piezīme. Nevienu daļu nedrīkst mazgāt trauku mazgājamajā mašīnā.

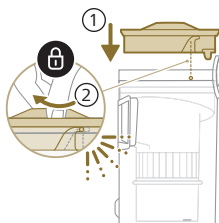

8 Ielieciet filtru atpakaļ putekļu tvertnē. Pagrieziet filtru pulksteņrādītāju kustības virzienā, lai to nostiprinātu tam paredzētajā vietā.

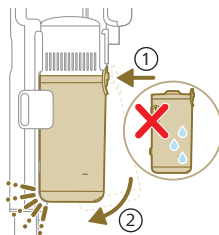

9 Novietojiet atpakaļ salikto putekļu tvertni. Vispirms salīdziniet tvertnes filtra pusi un pēc tam novietojiet to tai paredzētajā vietā.

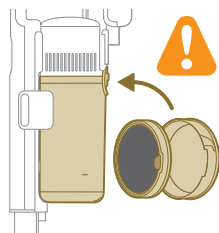

i Piezīme. Kad apkopes darbi ir pabeigti, pirms lietošanas vienmēr pārlicinieties, vai ierīce ir uzstādīts filtrs.

PrecisionPower precīzas jaudas viedā uzgaļa apkope

1 Pirms rullīšu sukas uzgaļa tīrīšanas, noteikti izslēdziet ierīci.

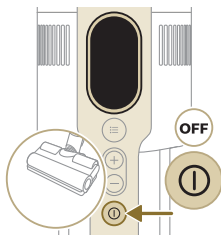

2 Lai piekļūtu rullīšu sukai, atrodiet pogu uzgaļa sānos. Nospiediet to un pagrieziet, lai atbrīvotu suku.

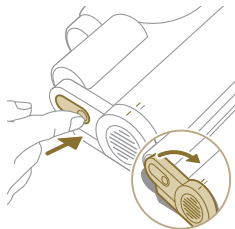

3 Piesardzīgi noņemiet rullīšu suku un sānu vāciņu no uzgaļa.

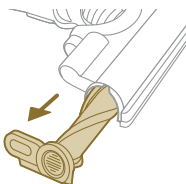

4 Piesardzīgi noņemiet visus sapinušos matus no rullīšu sukas. Netīrumu atbrīvošanai var izmantot šķēres.

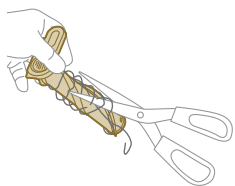

5 Ieliecot rullīšu suku atpakaļ, nodrošiniet tās pareizu izvietošanu.

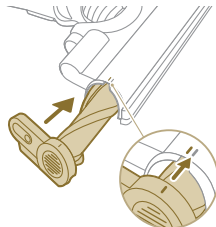



6 Nostipriniet rullīšu suku uzgali tā, lai ir dzirdama klikšķa skaņa.

Mazās turbo suku apkope

1 Apgrieziet suku otrādi, lai piekļūtu tīrīšanas zonai.

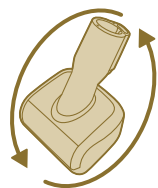

2 Bīdīet sānu pogu, lai atbrīvotu suku.

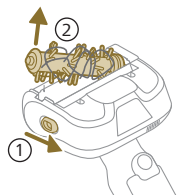

3 Ar rokām vai šķērēm noņemiet no suku visus netīrumus.

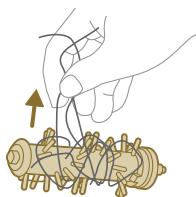

4 Lai suku ievietotu atpakaļ, vispirms ievietojiet tās vienu galu un pēc tam – otru galu. Kad suka būs pareizi ievietota, būs dzirdama klikšķa skaņa.

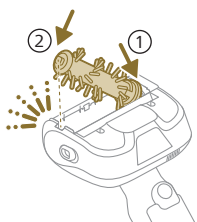

Ūdens tvertnes apkope

Reizi mēnesī atkalķojiet ūdens tvertni, lai tajā neuzkrājas kaļķakmens.

1 Mērtraukā ielejiet atkalķošanas šķidrumu.

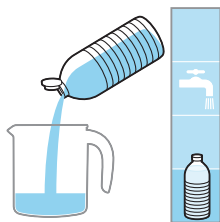

2 Tajā pašā mērtraukā ielejiet atbilstošu daudzumu ūdens.

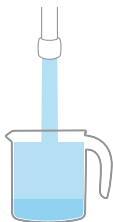

3 Ielejiet pagatavoto šķidrumu ūdens tvertnē.

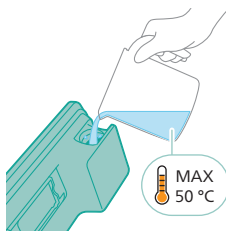

4 Cieši aizveriet ūdens tvertni un pēc tam sakratiet to, lai atkalķošanas šķidrums vienmērīgi izplatās.

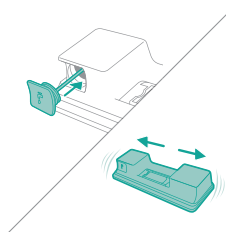

5 Novietojiet ūdens tvertni vertikālā stāvoklī (bez mikrošķiedras tīrīšanas paliktņa) un 12 stundas uzgaidiet. Ūdens lēnām tecēs no ūdens tvertnes apakšas. Ūdens tvertni ieteicams novietot izlietnē vai uz drānas.

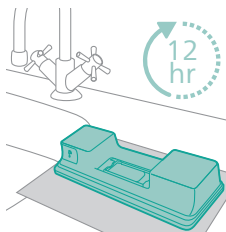

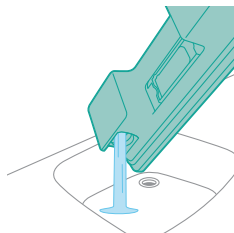

- 6 Izskalojiet ūdens tvertni un izlejiet no tās visu atlikušo šķidrumu.

Ūdens sloksnes apkope

- 1 Noņemiet ūdens sloksni no ūdens tvertnes apakšas, lai to rūpīgi notīrītu.

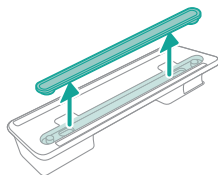

- 2 Skalojiet ūdens sloksni zem tekoša krāna ūdens.

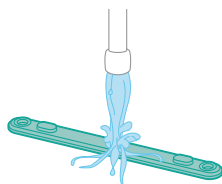

- 3 Kad ūdens sloksne ir notīrīta, piestipriniet to atpakaļ pie ūdens tvertnes.

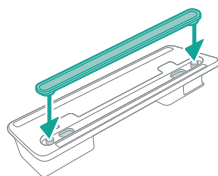

Nomaiņa

Lai iegādātos piederumus vai rezerves daļas, apmeklējiet vietni **www.philips.com/parts-and-accessories** vai dodieties pie Philips izplatītāja. Varat arī sazināties ar Philips klientu apkalpošanas centra darbiniekiem savā valstī.

Nomaiņas daļas un veida numuri:

Rezerves filtrs XV1681/01

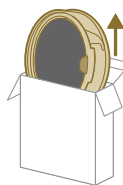

XV1681/01

Rulliņu suka CP0667/01

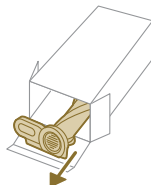

CP0667/01

Mikrošķiedras tīrīšanas paliktnis XV1670/02

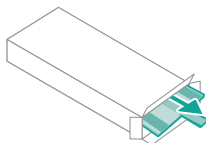

XV1670/02

Ūdens sloksne CP0381/01

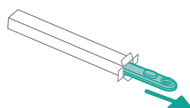

CP0381/01

i Piezīme. Lai nodrošinātu maksimālu veiktspēju, ik pēc 6 mēnešiem nomainiet filtru un mikrošķiedras tīrīšanas paliktni.

Lietotāja saskarnes signāli un to nozīme

Signāls

Signālu nozīme

E1



Ierīces atteice.

Atvienojiet akumulatoru, 10 sekundes uzgaidiet un pēc tam pievienojiet atpakaļ akumulatoru. Ja problēma joprojām pastāv, nogādājiet ierīci Philips tehniskās apkopes centrā vai sazinieties ar klientu apkalpošanas centru.

Signāls

Signālu nozīme

E2		Ierīce tiek izmantota temperatūrā, kas zemāka par darba temperatūru. Novietojiet ierīci siltākā telpā. Neglabājiet, nelādējiet un neizmantojiet ierīci vietā, kur temperatūra zemāka par 5 °C vai augstāka par 40 °C.
E3		Ierīce tiek izmantota temperatūrā, kas augstāka par darba temperatūru. Novietojiet ierīci vēsākā telpā. Neglabājiet, nelādējiet un neizmantojiet ierīci vietā, kur temperatūra zemāka par 5 °C vai augstāka par 40 °C.
E5		Akumulators ir bojāts. Nogādājiet ierīci uz Philips apkopes centru vai sazinieties ar klientu apkalpošanas centru.
E9		Uzgalis tiek izmantots temperatūrā, kas augstāka par darba temperatūru. Izslēdziet ierīci un 15 minūtes uzgaidiet. Pieskarieties uzgaļa korpusa augšdaļai, lai pārbaudītu, vai uzgalis vēl ir silts. Ja uzgalis vēl ir silts, vēl nedaudz uzgaidiet, līdz tas atdziest. Kad uzgalis ir atdzisis, mēģiniet ieslēgt ierīci.
i4		Uzgalis ir aizsprostojies. Raugieties, lai ierīce būtu izslēgta. Notīriet uzgali, ievērojot lietošanas instrukcijā sniegtos norādījumus, un pēc tam atvienojiet no ierīces cauruli un pārbaudiet to. Iztīriet uzgalī vai caurulē iestrēgušos priekšmetus un pēc tam atkal ieslēdziet ierīci.
i5		Svešķermenis ir nosprostojis gaisa plūsmu. Raugieties, lai ierīce būtu izslēgta. Notīriet uzgali, ievērojot lietošanas instrukcijā sniegtos norādījumus, un pēc tam atvienojiet no ierīces cauruli un pārbaudiet to. Iztīriet uzgalī, caurulē vai rokas ierīcē iestrēgušos priekšmetus un pēc tam atkal ieslēdziet ierīci.
i6		Adapteris nav atvienots. Pirms izmantojat ierīci, atvienojiet adapteri.
i7		Tiek izmantots nepareizs adapteris. Ierīces uzlādēšanai izmantojiet tikai oriģinālo adapteri.

Signāls**Signālu nozīme**

i8



Filtrs ir piesārņots.

Iztīriet filtru. Izpildiet norādījumus, kas sniegti ekrānā vai lietošanas instrukcijā. Iegādājieties jaunu filtru Philips tiešsaistes veikalā www.philips.com/support vai pie Philips izplatītāja.

i10



Akumulators nav pareizi ievietots.

Atvienojiet akumulatoru un pēc tam ievietojiet akumulatoru atpakaļ. Ja problēma joprojām pastāv, nogādājiet ierīci Philips tehniskās apkopes centrā vai sazinieties ar klientu apkalpošanas centru.

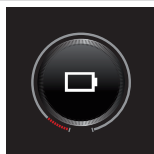

Akumulatoram ir zems uzlādes līmenis, un tas ir jāuzlādē. Lādējiet ierīci vai akumulatoru, izmantojot ieteikto uzlādes veidu.

Traucējummeklēšana

Šajā nodaļā ir apkopotas izplatītākās problēmas, kas var rasties, izmantojot šo ierīci. Ja jūs nevarat atrisināt problēmu, izmantojot tālāk norādīto informāciju, apmeklējiet www.philips.com/support, lai saņemtu bieži uzdoto jautājumu sarakstu, vai sazinieties ar klientu apkalpošanas centru savā valstī.

Sausā tīrīšana

Problēma**Iespējamais cēlonis****Risinājums**

Ierīce nereaģē, kad tiek nospiesta iesl./izsl. poga.

Displejā ir redzama tukša akumulatora ikona.

Lai uzlādētu akumulatoru, pievienojiet ierīci uzlādes stacijai vai tieši pievienojiet rokas putekļsūcēju adaptera barošanas spraudkontakta.

Pie sienas piestiprināta uzlādes stacija nav stabila.

Uzlādes stacijas piestiprināšanai izmantotās skrūves nav stingri pievilktas.

Pievelciet skrūves.

Izmantotas nepareiza izmēra skrūves.

Uzlādes stacijas piestiprināšanai izmantojiet komplektā ietvertās skrūves.

Uzlādes stacija ir piestiprināta pie nelīdzena sienas.

Pārbaudiet, vai siena, pie kuras ir piestiprināta uzlādes stacija, ir līdzena.

Ierīce pēkšņi pārstāj darboties.

Ierīces iekšējās atteices gadījumā ierīces pogas nereaģēs un ekrāns būs tukšs.

Pievienojiet ierīci uzlādes stacijai vai tieši pievienojiet rokas putekļsūcēju adapterim. Pārbaudiet ekrānu. Ja tiek parādīts kļūdas kods, tā skaidrojumu skatiet lietošanas instrukcijā.

Problēma	Iespējamais cēlonis	Risinājums
	(Kods: E2, E3) Ierīce darbojas nepiemērotā temperatūrā.	Ierīce ir jālieto telpā, kurā temperatūras diapazons ir 5–40 °C.
	(Kods: i4, i5) Rullīšu suka ir iestrēgusi, vai gaisa plūsmas kanālā ir iestrēguši kādi priekšmeti.	Raugieties, lai ierīce būtu izslēgta. Notīriet uzgali, ievērojot lietošanas instrukcijā sniegtos norādījumus, un pēc tam atvienojiet no ierīces cauruli un pārbaudiet to. Iztīriet uzgali vai caurulē iestrēgušos priekšmetus un pēc tam atkal ieslēdziet ierīci.
	(Kods: E9) Motorizētais uzgalis ir pārkarsis.	Izslēdziet ierīci un 15 minūtes uzgaidiet. Pieskarieties uzgaļa korpusa augšdaļai, lai pārbaudītu, vai uzgalis vēl ir silts. Ja uzgalis vēl ir silts, vēl nedaudz uzgaidiet, līdz tas atdziest. Kad uzgalis ir atdzisis, mēģiniet ieslēgt ierīci.
Ierīcei ir mazāka sūkšanas jauda nekā parasti.	Filtrs un cikloniskais nodalījums ir netīri.	Iztukšojiet putekļu tvertni. Iztīriet filtru un ciklonisko nodalījumu. Ja ierīci lietojat regulāri, vismaz reizi mēnesī izmazgājiet filtru. Iztīriet visus matus un netīrumus, kuri ir iesprūduši cikloniskajā nodalījumā.
	Putekļu tvertne nepareizi pievienota ierīcei.	Pareizi pievienojiet putekļu tvertni ierīcei.
Putekļi birst no ierīces.	Filtrs ir netīrs.	Iztīriet filtru. Skatiet arī lietotāja rokasgrāmatu.
	Filtrs nav ievietots ierīcē.	Pārliedzinieties, vai filtrs ir atbilstoši ievietots ierīcē un ir pareizi samontēts.
	Kaut kas bloķē ciklonisko nodalījumu.	Pārbaudiet, vai cikloniskajā nodalījumā nav iesprūdis kāds priekšmets, un izņemiet visu, kas nosprosto nodalījumu. Iztīriet arī visus matus un netīrumus, kuri ir iesprūduši cikloniskajā nodalījumā.
	Putekļu tvertne nepareizi pievienota ierīcei.	Iztukšojiet putekļu tvertni un pareizi pievienojiet to ierīcei.
	Kad ierīce ir izslēgta, tā rotē vai apvēršas.	Izslēgtu ierīci novietojiet vertikālā stāvoklī.
Ierīce paklāja tīrīšanas laikā negriežas pa grīdu vienmērīgi.	Nav ieslēgta grīdas veida atpazīšanas funkcija.	Ieslēdziet grīdas veida atpazīšanas funkciju, izmantojot digitālo izvēlni.
	Iestatīta pārmērīgi liela sūkšanas jauda.	Samaziniet sūkšanas jaudu. Skatiet arī lietotāja rokasgrāmatu.
Birste vairs negriežas.	Suku ir nosprostojuši mati vai netīrumi.	Iztīriet suku ar roku vai šķērēm.

Problēma	Iespējamais cēlonis	Risinājums
	(Kods i4) Ja paklājs ar garām plūksnām sukai rada pārāk lielu pretestību, tā var pārtraukt griezties.	Izslēdziet un atkārtoti ieslēdziet ierīci.
	Pēc tīrīšanas rullīšu suka tika nepareizi ievietota uzgalī.	Izpildot norādījumus, kas sniegti lietošanas instrukcijas sadaļā par tīrīšanu, pareizi iebīdīet rullīšu suku uzgalī. Nostipriniet rullīšu suku uzgalī, fiksējot bloķējošo sviru vietā.
	(Kods: E9) Motorizētais uzgalis ir pārkarsts.	Izslēdziet ierīci un 15 minūtes uzgaidiet. Pieskarieties uzgaļa korpusa augšdaļai, lai pārbaudītu, vai uzgalis vēl ir silts. Ja uzgalis vēl ir silts, vēl nedaudz uzgaidiet, līdz tas atdziest. Kad uzgalis ir atdzisis, mēģiniet ieslēgt ierīci.
Uzgalī esošā gaismas diode neiznāk ārā.	Uzgalis ir nepareizi pievienots caurulei vai ierīcei.	Pareizi piestipriniet uzgalis ierīcei vai rokturim.
	Apgaismojuma funkcija ir atspējota.	Iespējojiet šo funkciju, izmantojot izvēlni. Noregulējiet uzgaļa LED apgaismojuma spilgtuma līmeni, izmantojot izvēlni.
Rokas putekļsūcēja LED apgaismojums neieslēdzas.	Apgaismojuma funkcija ir atspējota.	Iespējojiet šo funkciju, izmantojot izvēlni. Noregulējiet rokas putekļsūcēja LED apgaismojuma spilgtuma līmeni, izmantojot izvēlni.
Piederuma indikators netiek aktivizēts.	Piederums ir pievienots caurulei.	Noņemiet cauruli un tieši pievienojiet piederumu rokas putekļsūcējam.
	Piederums nepareizi pievienots ierīcei.	Pareizi pievienojiet piederumu ierīcei.
Uzgaļa, rokas putekļsūcēja un piederumu indikatori darbojas ar nepietiekamu spilgtuma līmeni.	Iestatīts zems spilgtuma līmenis.	Noregulējiet indikatora spilgtuma līmeni, izmantojot izvēlni.
Ierīces uzlāde nenotiek.	Kontaktspraudnis ir nepareizi pievienots ierīcei, vai adapteris ir nepareizi pievienots sienas kontaktligzdai.	Pārliedzinieties, vai kontaktspraudnis ir pareizi pievienots ierīcei un adapteris ir pareizi pievienots sienas kontaktligzdai.
	Iespējams, kontaktspraudnis ir nepareizi pievienots uzlādes stacijai.	Pārbaudiet, vai kontaktspraudnis ir pareizi pievienots uzlādes stacijai. Pārbaudiet, vai kontaktspraudnis uzlādes stacijai pievienots slīpi un cieši.
	(Kods i7) Tiek izmantots komplektā neiekļauts adapteris.	Pārliedzinieties, vai ir pievienots komplektācijā ietvertais adapteris.

Problēma	Iespējamais cēlonis	Risinājums
	(Kods i10) Akumulators nav pareizi ievietots.	Gādājiet, lai akumulators būtu līdz galam ievietots atverē un pareizi uzstādīts.
	(Kods E5) Akumulatora atteices.	Akumulatoram radusies atteice. Nomainiet akumulatoru.
		Ja ir pārbaudīts iepriekš minētais, bet ierīce vēl joprojām neuzlādējas, nogādājiet to Philips pakalpojumu centrā vai sazinieties ar Klientu apkalpošanas centru.
Ierīces uzlāde ir pārmērīgi ilga.	Tiek izmantots ārējs vai citas ierīces adapteris.	Ierīces uzlādei izmantojiet komplektā iekļauto adapteri.
Akumulators ir uzlādēts un pievienots, taču ierīci neizdodas ieslēgt.	Ierīce joprojām ir pievienota adapterim.	Atvienojiet ierīci no adaptera un pēc tam mēģiniet to ieslēgt.
	(Kods: E1) Radās ierīces atteice.	Atvienojiet akumulatoru, 10 sekundes uzgaidiet un pēc tam pievienojiet atpakaļ akumulatoru. Ja problēma joprojām pastāv, nogādājiet ierīci Philips tehniskās apkopes centrā vai sazinieties ar klientu apkalpošanas centru.
Displejā ir redzama filtra ikona (kods: i8).	Filtrs ir netīrs.	Iztīriet filtru. Izpildiet norādījumus, kas sniegti ekrānā vai lietošanas instrukcijā.
	Filtrs ir nolietots.	Iegādājieties jaunu filtru Philips tiešsaistes veikalā www.philips.com/support vai pie Philips izplatītāja.
		Ja izmēģinājāt iepriekš sniegtos risinājumus, taču joprojām tiek parādīts kļūdas kods, nogādājiet ierīci Philips tehniskās apkopes centrā vai sazinieties ar klientu apkalpošanas centru.
Mazā Turbo suka nedarbojas pareizi.	Rullišu suka ir iestrēgusi.	Izņemiet matus no sukas, izmantojot šķēres. Ievērojiet lietotāja rokasgrāmatā ietvertos norādījumus.
	Tīrīšanas laikā rullišu suku ir aizsprostojusi drēbe vai virsma.	Turiet mazo Turbo suku tieši pie virsmas un nespiediet to mīkstā virsmā.
	Rullišu suka nav pareizi ievietota mazajā Turbo sukā.	Pārbaudiet, vai rullišu suka un mazā Turbo suka ir pareizi pievienotas un starp tām nav spraugu. Ievērojiet instrukcijā ietvertos norādījumus.
Sūkšanas jauda ir nevienmērīga.	Tas neliecina par atteici. Tā darbojas grīdas veida atpazīšanas funkcija. Ierīce nosaka grīdas veidu un atbilstoši pielāgo tīrīšanas veiktspēju.	Nekas nav jādara. Ja vēlaties veikt tīrīšanu ar vienmērīgu sūkšanas jaudu, atspējojiet šo viedo funkciju, izmantojot ierīces izvēlni.

Problēma	Iespējamais cēlonis	Risinājums
Grīdas veida atpazīšanas funkcija darbojas neatbilstoši.	Suku ir nosprostojuši mati vai netīrumi.	Iztīriet suku ar šķērēm vai roku. Skatiet lietošanas instrukcijā sniegtos norādījumus.
Ierīce rada statiskās elektrības triecienus.	Ierīcē uzkrājas statiskā elektrība. Jo zemāks mitruma līmenis gaisā, jo vairāk statiskās elektrības uzkrājas ierīcē.	Izlādējiet ierīci, laiku pa laikam pieskaroties ar cauruli pie citiem telpā esošiem metāla priekšmetiem (piemēram, galda vai krēsla kājām u. c. priekšmetiem). Varat arī paaugstināt mitruma līmeni telpā.
	Iesūktie putekļi un netīrumi arī uzkrāj statisko elektrību.	Iztukšojiet putekļu tvertni un iztīriet filtru, ievērojot lietošanas rokasgrāmata sniegtos norādījumus.

Slapjā tīrīšana

Problēma	Iespējamais cēlonis	Risinājums
Ūdens plūsma no ūdens tvertnes ir samazināta.	Netīrumi bloķē mitrināšanas loksni.	Noņemiet mitrināšanas loksni un notīriet to. Ievietojiet atpakaļ notīrīto mitrināšanas loksni.
	Mikrošķiedras tīrīšanas paliktnis nav pareizi uzlikts un tāpēc bloķē mitrināšanas loksni.	Pārliecinieties, ka tīrīšanas paliktnis ir uzlikts pareizi. Informāciju par pareizu uzlikšanu skatiet lietotāja rokasgrāmatā.
	Ūdens tvertne ir tukša vai gandrīz tukša.	Uzpildiet ūdens tvertni.
	Tiek izmantots mikrošķiedras tīrīšanas paliktnis, ko nav ražojis Philips.	Izmantojiet tikai Philips oriģinālo mikrošķiedras tīrīšanas paliktni. Tīrīšanas paliktnus iegādājieties Philips tiešsaistes veikalā www.philips.com/support vai pie Philips izplatītāja.
	Mitrināšanas loksne ir uzkrājis katlakmens.	Iegādājieties jaunu mitrināšanas loksni Philips tiešsaistes veikalā www.philips.com/support vai pie Philips izplatītāja.
Pārāk lielā ātrumā no ūdens tvertnes izplūst pārāk daudz ūdens.	Ūdens tvertnes vāciņš uzlikts nepareizi.	Pārbaudiet vāciņu, vai tas ir pilnībā un pareizi noslēgts.
	Loksne nav pareizi ievietota ūdens tvertnes apakšā.	Pārbaudiet loksni un pārliecinieties, ka tā ir pareizi uzstādīta ūdens tvertnes apakšējā plāksnē.
Grīda žūst ar svītrām.	Ūdenim pievienots pārāk daudz šķidrā tīrīšanas līdzekļa.	Izmantojiet dažus pilienus šķidrā tīrīšanas līdzekļa vai mazāk putojošu tīrīšanas līdzekli.

Problēma	Iespējamais cēlonis	Risinājums
	Mikrošķiedras tīrīšanas paliktnis ir nepareizi ievietots.	Pārbaudiet, vai tīrīšanas paliktnis ir uzlikts pareizi. Informāciju par pareizu uzlikšanu skatiet lietotāja rokasgrāmatā.
	Tiek izmantots nepareizs tīrīšanas paliktnis.	Izmantojiet tikai Philips XV1670/02 mikrošķiedras tīrīšanas paliktni, kas paredzēts 7000 sērijas ierīcēm. Tīrīšanas paliktnus iegādājieties Philips tiešsaistes veikalā www.philips.com/support vai pie Philips izplatītāja.