

KÄRCHER

WD 4 / WD 4 S / WD 4 P / WD 4 PS
KWD 4 / KWD 4 S / KWD 4 P / KWD 4 PS

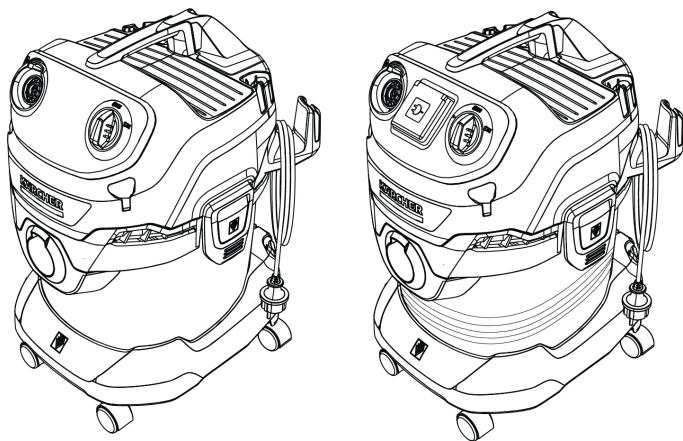

Deutsch	5
English	7
Français	10
Italiano	13
Español	15
Português	18
Nederlands	21
Türkçe	23
Svenska	26
Suomi	28
Norsk	31
Dansk	33
Eesti	36
Latviešu	38
Lietuviškai	41
Polski	43
Magyar	46
Čeština	49
Slovenčina	51
Slovenščina	54
Românește	57
Hrvatski	59
Srpski	62
Ελληνικά	64
Русский	67
Українська	71
Қазақша	74
Български	77
العربية	83



**Register
your product**
www.kaercher.com/welcome

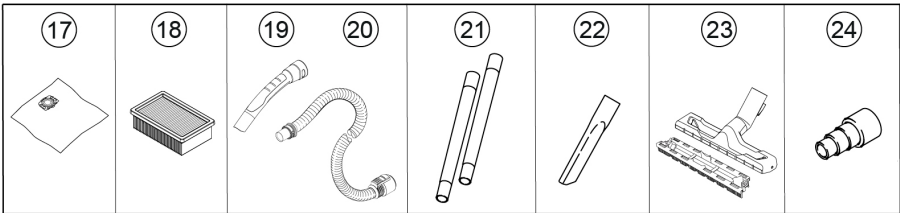
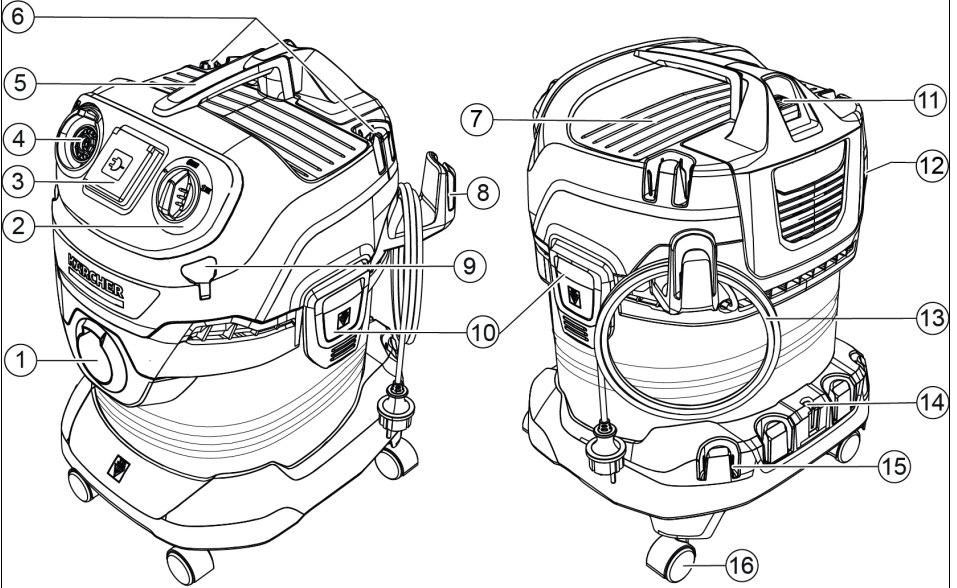

A**WD 4 P S / KWD 4 P S**

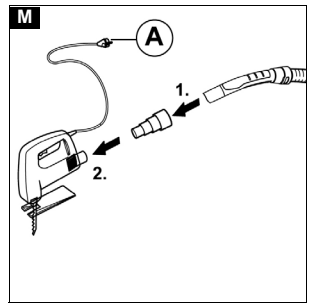
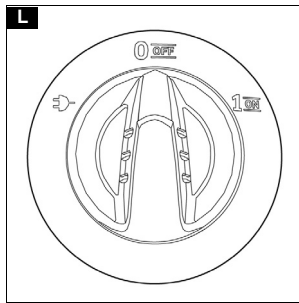
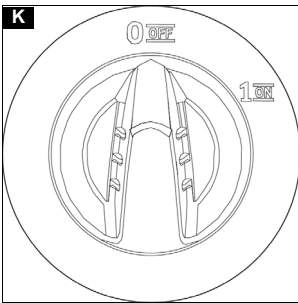
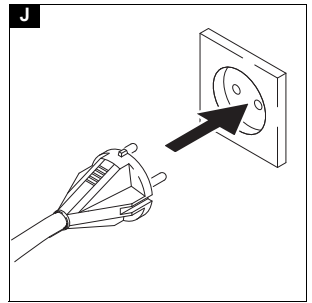
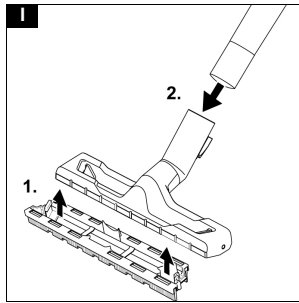
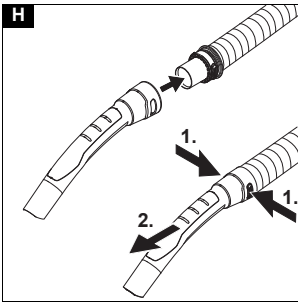
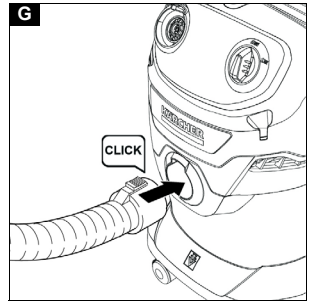
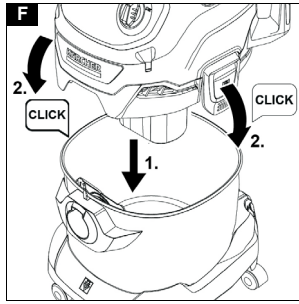
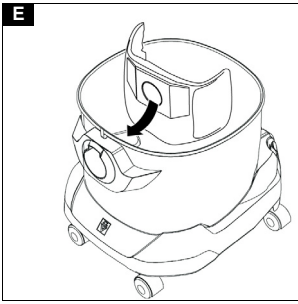
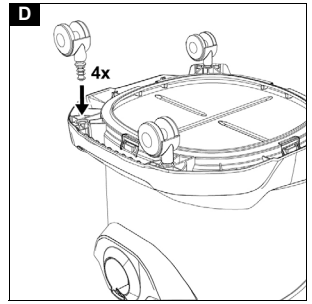
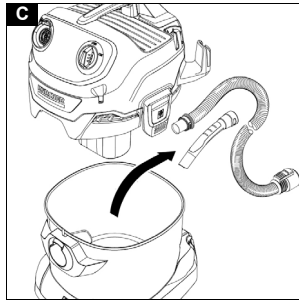
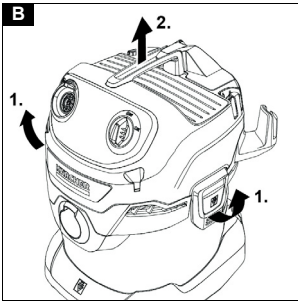

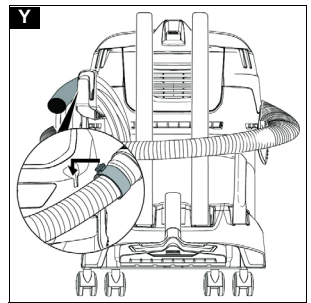
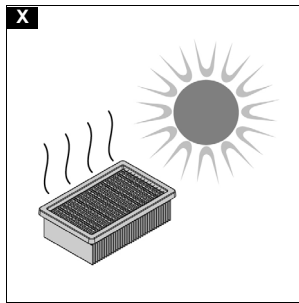
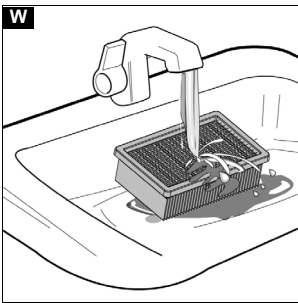
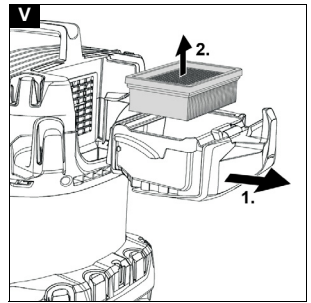
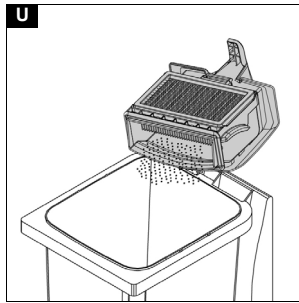
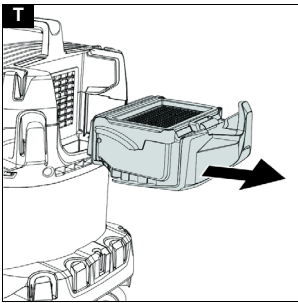
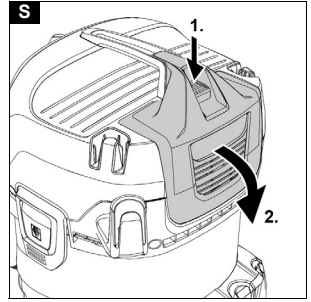
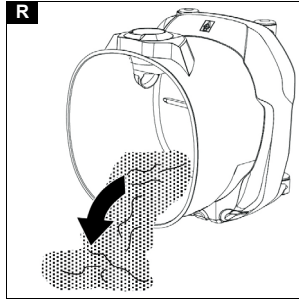
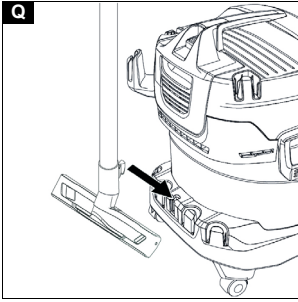
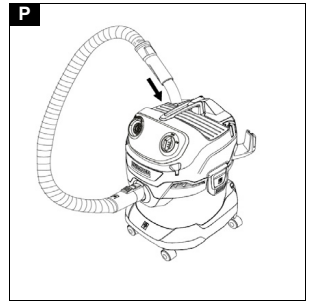
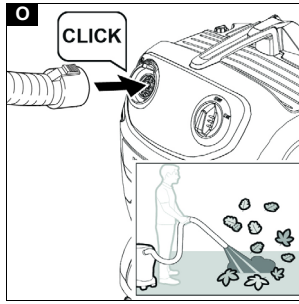
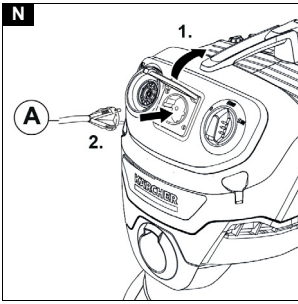

Veenduge, et elektritööriist on käitusvalmis kohe, kui see on ühendatud seadme pistikupesassa.

1. Ühendage imivoolik.

Joonis G

2. Vajadusel kohandage adapter sobiva tööriista abil elektritööriista ühenduslähimõoduga.

3. Pistke adapter imivooliku käepidemele.

4. Monteerige imivoolik koos adapteriga elektritööriista külge.

Joonis M

5. Pistke elektritööriista võrgupistik seadme pistikupesassa.

Joonis N

6. Seadke seadmelüliti .

Joonis L

Väljaaimamine aktiveeritakse automaatselt.

Märkus

Pange tähele maksimaalset ühenduse võimsust (vt teavet seadme pistikupesalt).

Märkus

Niipea kui elektritööriist on sisse lülitatud, käivitub imiturbiiin 0,5 sekundilise viivitusega. Elektritööriista välja-lülitamisel järeltalitleb imiturbiiin u 5 sekundit, et imivoolikus olev jääkmustus sisse imeda.

Puhumisfunktsioon

Puhumisfunktsiooniga saab puhastada kohti, mis on raskesti ligipääsetavad või millelt pole võimalik sisse imeda, nt lehed killustikupesnas.

● Pistke imivoolik puhumisühendusse. Puhumisfunktsioon on sellega aktiveeritud.

Joonis O

Käituse katkestamine

1. Seadke seadmelüliti „0 OFF” peale.

Seade lülitatakse välja.

2. Variant 1: Asetage imivooliku käepide vaheparkimisasendisse.

Joonis P

Variant 2: Riputage pörandadüüs parkimisasendis.

Joonis Q

Käituse lõpetamine

1. Seadke seadmelüliti „0 OFF” peale.

Seade lülitatakse välja.

2. Tõmmake võrgupistik välja.

3. Eemaldage seadmepea.

Joonis B

4. Tühjendage mahuti.

Joonis R

5. Ladustamisvõimalus:

Joonis Y

Märkus

Imivooliku saab keerata seadmepea ümber ja kinnitada voolikukrae abil seadmepea külge.

6. Ladustage seadet kuivas ja külmumiskindlas kohas.

Hooldus ja jooksevremont

Üldised hooldusjuhised

● Hooldage seadet ja plastist tarvikuid laiatarbe plastipuhastusvahendiga.

● Loputage mahutit ja tarvikuid vajaduse korral veega ning kuivatage enne edasikasutamist.

Filtrikasseti/lamevoltfiltrit puhastamine

1. Avage filtrikassett ja keerake see välja.

Joonis S

2. Eemaldage filtrikassett.

Joonis T

3. Tühjendage filtrikassett prügikasti. Kui see on tugevalt määrduanud, koputage filtrikassetti vastu prügikasti serva. Lamevoltfiltrit ei pea selleks filtrikassetti eemaldama.

Joonis U

Vajadusel puhastage lamevoltfiltrit eraldi.

4. Selleks eemaldage lamevoltfiltrit filtrikassettist.

Joonis V

5. Puhastage lamevoltfiltrit voolava vee all. Ärge hõõruge ega pintseldage.

Joonis W

6. Enne korduvkasutamist laske lamevoltfiltril täielikult kuivada.

Joonis X

Märkus

Pärast iga kasutamist soovitame lamevoltfiltrit puhastada.

Abi rikete korral

Riketel on tihti lihtsad põhjused, mille saate ise järgneva ülevaate abil kõrvaldada. Kahtluse korral või siin nimevatamata rikete puhul pöörduge palun volitatud klienditeeninduse poole.

Imivõimsus väheneb

Tarvikud, imivoolik või imitorud on ummistunud.

● Eemaldage ummistus sobilikku abivahendiga.

Filtrikott on täis

● Vahetage filtrikott välja.

Lamevoltfiltrit on määrduanud.

● Puhastage lamevoltfiltrit (vt pkt *Filtrikassetti/lamevoltfiltrit puhastamine*).

Lamevoltfiltrit on kahjustatud.

● Vahetage lamevoltfiltrit.

Tehnilised andmed

Märkus

Tehnilised andmed leiata tüübisildilt.

Vispärigas nõrões



Pirms uzsäkt ierices lietošanu, izlasiet šo oriģinālo lietošanas instrukciju un pievienotās drošības norādes. Rikojieties saskaņā ar tām.

Saglabājiet abus bukletus turpmākai lietošanai vai nākamajam īpašniekam.

Noteikumiem atbilstoša lietošana

Izmantojiet ierici tikai privātā māsaimniecībā.

Ierici, saskaņā ar šajā lietošanas instrukcijā sniegtajiem aprakstiem un drošības norādēm, ir paredzēts izmantot kā mitrās un sausās tīrīšanas putekļsūcēju.

Aukstus pelnus drīkst iesūkt tikai ar piemērotiem piederumiem.

Aizsargāt ierici pret lietu un neuzglabāt to ārā.

Norādījums

Ražotājs neatbild par iespējamiem zaudējumiem, kas radušies noteikumiem neatbilstošas lietošanas vai nepareizas apkalpošanas dēļ.

Apkārtējās vides aizsardzība



Iepakojuma materiāli ir atkārtoti pārstrādājami.

Lūdzu, atbrīvojieties no iepakojuma videi draudzīgā veidā.



Elektriskās un elektroniskās ierīces satur vērtīgus pārstrādājamus materiālus un bieži vien tādas sastāvdaļas kā baterijas, akumulatorus vai eļļu, kuri neatbilstošas apstrādes vai nepareizas izmantošanas rezultātā var radīt potenciālu apdraudējumu cilvēku veselībai un apkārtējai videi. Tomēr šīs sastāvdaļas ir nepieciešamas ierīces pareizai darbībai. Ar šo simbolu marķētās ierīces nedrīkst izmest kopā ar sadzīves atkritumiem.

Informācija par sastāvdaļām (REACH)

Pašreizējo informāciju par sastāvvielām atradīsiet: www.kaercher.de/REACH

Piederumi un rezerves daļas

Izmantot tikai oriģinālos piederumus un oriģinālas rezerves daļas, jo tie garantē drošu un nevainojamu ierīces darbību.

Informāciju par piederumiem un rezerves daļām skatīt www.kaercher.com.

Piegādes komplekts

Ierīces piegādes komplekts ir attēlots uz iepakojuma. Izsaņiņojot pārbaudiet, vai saturs ir pilnīgs. Ja trūkst piederumi vai transportēšanas laikā radušies bojājumi, lūdzu, informējiet tirgotāju.

Garantija

Katrā valstī ir spēkā mūsu uzņēmuma atbildīgās sabiedrības izdotie garantijas nosacījumi. Garantijas termiņā Jūsu ierīces iespējamos darbības traucējumus mēs novērsīsim bez maksas, ja to cēlonis būs materiāla vai ražošanas kļūda. Garantijas gadījumā ar pirkumu apliecināšanu dokumentu vērsieties pie tirgotāja vai tuvākajā pilnvarotajā klientu apkalpošanas dienestā. (Adresi skatīt aizmugurē)

Ierīces apraksts

Ierīces apraksta attēlā ir uzrādīta ierīce ar labāko iespējamo aprīkojumu (WD 4 P S / KWD 4 P S). Aprīkojums atšķiras atkarībā no izvēlēta modeļa. Konkrētais aprīkojums ir aprakstīts uz ierīces iepakojuma. Attēlus skatiet grafika lappusē.

Attēls A

- ① Sūkšanas šļūtenes pieslēgums
- ② Grozāmais slēdzis
- ③ Ierīces kontaktligzda
- ④ Pūšanas funkcija
- ⑤ Nešanas rokturis
- ⑥ Roktura / piederumu turētāja novietošanas pozīcija
- ⑦ Novietošanas virsma
- ⑧ Kabeļa āķis
- ⑨ Šļūtenju uzglabāšana (abās pusēs)
- ⑩ Tvertnes noslēgs
- ⑪ Filtra kasete ar atbloķēšanas taustiņu
- ⑫ Tipa datu plāksnīte ar tehniskajiem datiem (piem., tvertnes izmērs)
- ⑬ Tīkla pieslēguma vads ar tīkla spraudni
- ⑭ Grīdas sprauslas novietošanas pozīcija
- ⑮ Piederumu ietvere

- ⑯ Vadības ritenis
- ⑰ Filtra maisiņš
- ⑱ Plakanrievu filtrs
- ⑲ Noņemams rokturis
- ⑳ Iesūkšanas šļūtene ar savienojuma posmu
- ㉑ Iesūkšanas caurules 2 x 0,5 m
- ㉒ Šaurā sprausla
- ㉓ Grīdas sprausla
- ㉔ ** Elektroinstrumentu pieslēgšanas adapters

** opcionāls

Vadības riteniņu uzstādīšana

1. Pirms ekspluatācijas uzsākšanas no tvertnes izņemiet saturu un uzstādīt vadības riteniņus.

Attēls B

Attēls C

Attēls D

Norādījumi

Modeļiem ar nerūsējošā tērauda caurulēm, pirms ekspluatācijas uzsākšanas, noņemiet aizsargpārsēgu.

Ekspluatācijas uzsākšana

Ievietot filtra maisiņu

1. Pilnībā atlocīt filtra maisiņu.
2. Pievienojiet filtra maisiņu ierīces savienojumam un stingri piespiediet to.

Attēls E

3. Uzlikt un nofiksēt ierīces galvu.

Attēls F

Norādījumi

Smalku putekļu sūkšanai, mēs iesakām izmantot filtra maisu.

Šļūtenes, cauruļu, grīdas sprauslu montāža

1. Pieslēgt iesūkšanas šļūteni.
2. Iesūkšanas šļūteni savienot ar rokturi.

Attēls H

Norādījumi

Ērtai sūkšanai šaurās vietās rokturi var noņemt un piederumus piestiprināt tieši pie iesūkšanas šļūtenes.

Lai atvienotu rokturi, abās roktura pusēs jānospiež pelēkās zonas un rokturi jānovelk no šļūtenes.

3. Uzstādīt grīdas sprauslu.
 - Grīdas sprauslā ievietot ieliktni.
 - Grīdas sprauslu savienot ar iesūkšanas caurulēm.

Attēls I

Ierīces ekspluatācijas uzsākšana

1. Iespaidiet tīkla spraudni kontaktligzdā.

Attēls J

Ierīces bez kontaktligzdas

2. Ierīces slēdzi iestatīt vēlamajā pozīcijā.

Attēls K

- Pozīcija "1 ON": Tiek aktivizēta sūkšanas/pūšanas funkcija.
- Pozīcija "0 OFF": Ierīce tiek izslēgta.

Ierīces ar kontaktligzdu

3. Ierīces slēdzi iestatīt vēlamajā pozīcijā.

Attēls L

- Pozīcija "1 ON": Tiek aktivizēta sūkņēšanas/ pūšanas funkcija.
- Pozīcija : Kad elektroinstruments ir pieslēgts, iesūkšana tiek aktivizēta automātiski.
- Pozīcija "0 OFF": Ierīce tiek izslēgta.

Norādījumi

Kamēr ierīce tiek apgādāta ar strāvu, ierīces kontaktligzdu var izmantot kā strāvas avotu.

Norādījumi

Attiecas tikai uz Šveici: Kontaktligzdu drīkst izmantot tikai darbības laikā sausā vidē.

Eksploatācija

IEVĒRĪBA!

Trūkst plakanrievu filtra

lekārtas bojājumi

Vienmēr strādājiet ar ievietotu plakanrievu filtru.

Norādījumi

Iegādājoties un uzstādot filtra maisiņus un plakanrievu filtrus, pievērst uzmanību esošajiem daļu numuriem. Informāciju par piederumiem un rezerves daļām skatīt www.kaercher.com.

Sausā sūkšana

IEVĒRĪBA!

Aukstu pelnu iesūkšana

lekārtas bojājumi

Aukstos pelnus iesūkt tikai ar pelnu separatoru.

IEVĒRĪBA!

Bojāts vai slapjš plakanrievu filtrs

lekārtas bojājumi

Pirms eksploatācijas uzsākšanas pārbaudiet, vai plakanrievu filtrs nav bojāts, un nepiec. gad. nomainiet to. Sūciet tikai ar sausu plakanrievu filtru.

Norādījumi

Savlaicīgi nomainīt filtra maisiņu, jo pārāk pilns filtra maisiņš var tikt bojāts. Filtra maisiņa uzpildes pakāpe ir atkarīga no uzsūktajiem netīrumiem. Smalku putekļu, smilšu utt. gadījumā filtra maisiņu ir bieži jāmaina.

Mitrā sūkšana

IEVĒRĪBA!

Mitrā sūkšana ar filtra maisiņu

lekārtas bojājumi

Mitrās sūkšanas laikā neizmantojiet filtra maisiņu.

IEVĒRĪBA!

Darbība ar pilnu tvertni

Ja tvertne ir pilna, pludiņš noslēdz sūkšanas atveri un ierīce darbojas ar paaugstinātu apgriezību skaitu. Uzreiz izslēdziet ierīci un iztukšojiet tvertni.

Norādījumi

Ja ierīce apkrīt, pludiņš arī var noslēgt sūkšanas atveri. Lai ierīce atkal varētu sūkt, pieceliet to, izslēdziet to, uzgaidiet 5 sekundes un pēc tam atkal ieslēdziet.

Darbi ar elektroinstrumentiem (tikai ierīcēm ar iebūvētu kontaktligzdu)

⚠ UZMANĪBU

Netīša elektroinstrumenta ieslēgšanās

Traumas vai materiālie zaudējumi

Ievērojiet, ka elektroinstruments ir gatavs eksploatācijai, tiklīdz tas ir pieslēgts kontaktligzdai.

1. Pieslēgt iesūkšanas šļūteni.

Attēls G

2. Nepieciešamības gadījumā, izmantojot piemērotu instrumentu, pielāgot adapteru elektroinstrumenta pieslēguma diametram.
3. Adapteru uzspraut uz sūkšanas šļūtenes roktura.
4. Sūkšanas šļūteni ar adapteri piemontēt pie elektroinstrumenta.

Attēls M

5. Elektroinstrumenta tīkla spraudni iespraust ierīces kontaktligzdā.

Attēls N

6. Ierīces slēdzi iestatīt uz  pakāpi.

Attēls L

Sūkšana tiek aktivizēta automātiski.

Norādījumi

Ievērojiet maksimālo pieslēguma slodzi (skatīt norādes uz ierīces kontaktligzdas).

Norādījumi

Tiklīdz elektroinstruments tiek ieslēgts, iesūkšanas turbīna uzsāk darbību ar 0,5 sekunžu aizturi. Ja elektroinstruments tiek izslēgts, iesūkšanas turbīna turpina darboties apmēram 5 sekundes, lai iesūktu atlikušos netīrumus sūkšanas šļūtenē.

Pūšanas funkcija

Pūšanas funkciju var izmantot, lai notīrītu vietas, kuras ir grūti sasniedzamas vai kuras nav iespējams sūkt, piem., lapas ar granti klātā dobē.

- Sūkšanas šļūteni ievietot pūšanas pieslēgumā. Tādējādi tiek aktivizēta pūšanas funkcija.

Attēls O

Eksploatācijas pārtraukšana

1. Ierīces slēdzi iestatīt uz "0/OFF". Ierīce tiek izslēgta.
2. variants: Iesūkšanas šļūtenes rokturi uzspraut vidējā novietošanas pozīcijā.

Attēls P

2. variants: Grīdas tīrīšanas sprauslu iekārt novietošanas pozīcijā.

Attēls Q

Eksploatācijas pabeigšana

1. Ierīces slēdzi iestatīt uz "0/OFF". Ierīce tiek izslēgta.
2. Izvilkt tīkla spraudni.
3. Noņemt ierīces galvu.

Attēls B

4. Iztukšojiet tvertni.

Attēls R

5. Uzglabāšanas iespēja:

Attēls Y

Norādījumi

- iesūkšanas šļūteni var aptīt ap ierīces galvu un piestiprināt pie ierīces galvas ar šļūtenes atloka starpniecību.
- 6. Ierīci uzglabāt sausā un pret salu drošā telpā.

Kopšana un apkope

Vispārīgās kopšanas norādes

- Ierīces un piederumu plastmasas daļas kopt ar parastu plastmasas kopšanai paredzētu līdzekli.
- Vajadzības gadījumā izskalot tvertni un piederumus ar ūdeni un ļaut nožūt pirms turpmākās lietošanas.

Filtra kasetes / plakanrievu filtra tīrīšana

1. Atfiksēt un izstūmt filtra kaseti.

Attēls S

2. Izņemt filtra kaseti.

Attēls T