

Lietošanas instrukcija Veļas mašīna



Pirms uzstādīšanas, pievienošanas, palaides **obligāti** izlasiet lietošanas rokasgrāmatu. Tā jūs pasargāsiet sevi un novērsīsiet bojājumus.





Saturs

Jūsu ieguldījums vides aizsardzībā	6
Drošības norādījumi un brīdinājumi	7
Veļas mašīnas vadība	14
Vadības panelis	14
Skāriendisplejs un skārientaustiņi	14
Vadības paneļa apzīmējumu pārskats	15
Galvenā izvēle	22
Lietošanas piemēri	23
Programmu pārvietošana	24
Ekspluatācijas sākšana	26
Miele@home	27
1. Displeja valodas iestatīšana	28
2. Miele@home ierīkošana	28
3. Laika formāta iestatīšana	29
4. Transportēšanas fiksatoru noņemšana	29
5. TwinDos ekspluatācijas uzsākšana	30
6. Programmas sākšana iekārtas kalibrēšanai	33
Ekoloģiskā mazgāšana	34
Higiēna veļas mašīnā	34
Atsauksmes	35
1. Veļas sagatavošana	36
2. Programmas izvēle	37
3. Programmas iestatījumu izvēle	38
4. Veļas ielāde veļas mašīnā	40
5. Mazgāšanas līdzekļa iepildīšana	41
TwinDos	41
Mazgāšanas līdzekļu ieskalošanas atvilktnē	43
Kapsulu dozēšana	45
6. Programmas uzsākšana	47
Veļas papildināšana programmas izpildes laikā (AddLoad)	47
7. Programmas beigas	48
Izgriešana	49
Programmu pārskats	51

Papildfunkcijas	58
Ātri	58
Papildu ūdens.....	58
papildus skalošana.....	58
SingleWash.....	58
Priekšmazgāšana	58
Iemērkšana	58
Intensīvi	59
AllergoWash	59
Īpaši saudzējoši	59
Īpaši klusu	59
Skalošanas pauze	59
Mazgāšanas programmu pārskats – papildfunkcijas	60
Programmas norise	62
Programmas norises maiņa	65
Programmas maiņa (bloķēšana bērnu drošībai)	65
Programmas pārtraukšana	65
Programmas atcelšana.....	65
Kopšanas simboli	66
Biežāk lietotās programmas	67
Mazgāšanas palīgfunkcija	68
Taimers	69
SmartStart	70
Mazgāšanas līdzekļi	71
Piemēroti mazgāšanas līdzekļi	71
Ūdens mīkstinātājs	71
Dozēšanas palīg līdzekļi	71
Veļas apstrādes līdzekļi	71
Ieteiktie Miele mazgāšanas līdzekļi.....	73
Ieteicamie veļas mazgāšanas līdzekļi saskaņā ar (EK) Regulu Nr. 1015/2010	74
TwinDos kasetnes maiņa	75
Tīršana un apkope	76
Korpusa un paneļa tīršana.....	76
Mazgāšanas līdzekļu ieskalošanas atvilktnes tīršana.....	76
Tvertnes tīršana (informācija par higiēnu)	78
TwinDos kopšana	78

Saturs

Ūdens ieplūdes filtra tīrīšana	79
Problēmu novēršana	80
Nevar sākt mazgāšanas programmu.....	80
Kļūdas paziņojums tiek parādīts pēc programmas pārtraukšanas	81
Kļūdas paziņojums tiek parādīts pēc programmas beigām	82
Paziņojumi vai traucējumi – TwinDos sistēma	84
Veļas mašīnas vispārējās darbības problēmas.....	86
Neapmierinošs mazgāšanas rezultāts.....	88
Iekārtas durvis nevar atvērt.....	89
Durvju atvēršana izplūdes aizsērēšanas un / vai strāvas padeves pārtraukuma gadījumā.....	90
Klientu apkalpošanas dienests	92
Kontaktinformācija traucējumu gadījumā.....	92
Papildus pasūtāmais aprīkojums.....	92
Datu bāze EPREL	92
Garantija	92
Garantijas noteikumi	93
Uzstādīšana	94
Skats no priekšpuses	94
Skats no aizmugures	95
Uzstādīšanas virsma	96
Veļas mašīnas aiznešana līdz uzstādīšanas vietai	96
Transportēšanas fiksatoru demontāža	97
Transportēšanas fiksatoru uzstādīšana	99
Līmeņošana	100
Kāju izskrūvēšana un fiksēšana	100
Pabūvēšana zem darba virsmas	101
Veļas mašīnas un žāvētāja kolonna.....	101
Ūdens aizsardzības sistēma.....	102
Ūdens padeve	104
Ūdens novadīšana.....	105
Līkuma pievienošana.....	105
Tiešais pieslēgums pie izlietnes sifona	106
Elektrotīkla pieslēgums	107
Tehniskie parametri	108
Atbilstības deklarācija.....	109
Patēriņa dati	110

Iestatījumi	111
Iestatījumu izvēle	111
Iestatījumu apstrāde.....	111
Iestatīšanas pabeigšana.....	111
Controls / Display 	112
Language 	112
Consumption.....	112
Code.....	112
Memory	113
Clock display.....	113
Volume	113
Display brightness.....	113
Temperature unit	113
“Display” off status.....	113
Programme sequence	114
TwinDos.....	114
Soiling.....	114
Water plus level	114
Maximum rinse level.....	115
Soak duration	115
Longer Pre-wash Cottons	115
Gentle action	115
Anti-crease	115
Network	116
Miele@home	116
SmartGrid	117
Remote control.....	117
RemoteUpdate	118
Appliance parameters	119
Legal information.....	119
Apkalpošanas un vadības programmatūras autortiesības un licences	119
Uz sakaru moduli attiecināmās autortiesības un licences	119
Installation requirements	120
Low water pressure	120
Suds cooling	120
Temperature reduction	120
Mazgāšanas un kopšanas līdzekļi	121
Mazgāšanas līdzekļi	121
Īpašie mazgāšanas līdzekļi 	122
Tekstilizstrādājumu kopšanas līdzekļi 	123
Piedeļa 	123
Iekārtas kopšana	123

Jūsu ieguldījums vides aizsardzībā

Iepakojuma utilizācija

Iepakojums kalpo pārvietošanai un pašsargā iekārtu no bojājumiem pārvadāšanas laikā. Iepakojuma materiāli ir izraudzīti, ņemot vērā vides aizsardzības un materiālu utilizācijas prasības, tāpēc tos kopumā var atkārtoti pārstrādāt.

Iepakojuma atkārtota iekļaušana materiālu apritē ļauj taupīt izejvielas. Atkarībā no materiāla izmantojiet īpašas izejvielu krātuves un nodošanas iespējas. Transportēšanas iepakojumu pieņem Miele specializētais tirgotājs.

Nolietotās iekārtas utilizācija

Elektriskās un elektroniskās ierīces bieži satur vērtīgus materiālus. Tās satur arī noteiktas vielas, maisījumus un detaļas, kas bija nepieciešamas to darbībai un drošībai. Ja šie materiāli nokļūst sadzīves atkritumos vai ar tiem rīkojas neatbilstoši, tie var kaitēt cilvēku veselībai un videi. Tāpēc nekādā gadījumā nepieļaujiet nolietotās iekārtas nokļūšanu sadzīves atkritumos.



Nododiet to utilizācijai vietējās pašvaldības, specializētā tirgotāja vai Miele ierīkotajā oficiālajā elektrisko un elektronisko ierīču bezmaksas savākšanas un pieņemšanas punktā. Saskaņā ar likumu jūs atbildat par iespējamo personas datu dzēšanu no utilizācijai paredzētās likvidējamās iekārtas. Atbilstoši likumdošanas aktiem jūsu pienākums ir izņemt nolietotās baterijas un akumulatorus, kas nav nedalāmi savienoti ar iekārtu, kā arī lampas, kuras ir iespējams izņemt, nebojājot tās. Nododiet šīs detaļas atbilstošā savākšanas vietā, kur tās var nodot bez atlīdzības. Lūdzu, nodrošiniet, lai likvidējamā iekārta līdz aiztransportēšanas brīdim tiktu uzglabāta bērniem nepieejamā vietā.

Šī veļas mašīna atbilst noteiktajām drošības prasībām. Tomēr nepareiza lietošana var radīt traumas un materiālus zaudējumus.

Pirms sākat ekspluatēt veļas mašīnu, rūpīgi izlasiet lietošanas instrukciju. Tajā ir sniegti svarīgi norādījumi par iebūvēšanu, drošību, lietošanu un apkopi. Tādējādi jūs pasargāsiet sevi un nesabojāsiet veļas mašīnu.

Saskaņā ar standartu IEC 60335-1 Miele norāda, ka nodaļa par veļas mašīnas uzstādīšanu, kā arī norādījumi par drošību un brīdinājumi ir obligāti jāizlasa un jāievēro.

Miele neuzņemas atbildību par bojājumiem, kas ir radušies šo norādījumu neievērošanas dēļ.

Saglabājiet šo lietošanas instrukciju un nododiet to kopā ar iekārtu, ja mainās iekārtas īpašnieks.

Nosacījumiem atbilstīga lietošana

- ▶ Šī veļas mašīna ir paredzēta lietošanai mājāsaimniecībā un tai pielīdzināmos apstākļos.
- ▶ Šī veļas mašīna nav paredzēta lietošanai ārpus telpām.
- ▶ Lietojiet veļas mašīnu tikai mājāsaimniecības darbu ietvaros un tikai tādu tekstilmateriālu mazgāšanai, kuru ražotājs ir norādījis uz kopšanas etiķetes, ka tos drīkst mazgāt. Visi citi lietošanas veidi ir uzskatāmi par neatļautiem. Miele neatbild par paredzētajam mērķim neatbilstīgas lietošanas vai nepareizas apkalpošanas sekām.
- ▶ Personas, kuras ierobežotu fizisko, garīgo un uztveres spēju vai arī pieredzes trūkuma vai nezināšanas dēļ nespēj droši lietot veļas mašīnu, nedrīkst darboties ar to, ja blakus nav atbildīgās personas, kura kontrolē situāciju un sniedz nepieciešamos norādījumus.

Drošības norādījumi un brīdinājumi

Bērni un sadzīves tehnika

- ▶ Bērņus līdz astoņu gadu vecumam nedrīkst atstāt pie veļas mašīnas bez pieaugušo uzraudzības.
- ▶ Bērni no astoņu gadu vecuma drīkst lietot veļas mašīnu bez uzraudzības tikai tad, ja viņiem ir izskaidrotas visas darbības tā, lai lietošana būtu pilnīgi droša. Bērniem ir jāapzinās, kāds risks ir saistīts ar nepareizu iekārtas lietošanu.
- ▶ Bērni bez uzraudzības nedrīkst tīrīt vai remontēt veļas mašīnu.
- ▶ Ja veļas mašīnas tuvumā uzturas bērni, tie ir rūpīgi jāpieskata. Neļaujiet bērniem rotaļāties ar veļas mašīnu.

Tehniskā drošība

- ▶ Ievērojiet nodaļā “Uzstādīšana”, kā arī nodaļā “Tehniskie dati” sniegtos norādījumus.
 - ▶ Pirms uzstādīšanas pārbaudiet, vai veļas mašīnai nav redzamu ārēju bojājumu. Ja veļas mašīna ir bojāta, to nedrīkst uzstādīt un lietot.
 - ▶ Pirms veļas mašīnas pieslēgšanas obligāti jāsalīdzina uz identifikācijas datu plāksnītes norādītie pieslēguma parametri (drošinātāji, spriegums un frekvence) ar elektrotīkla parametriem. Šaubu gadījumā vērsieties pēc palīdzības pie elektrotehnikas speciālista.
 - ▶ Ir iespējama pagaidu vai ilglaicīga darbība no autonomas vai nesinhronizētas energoapgādes iekārtas (piemēram, autonomajiem tīkliem, dublējošajām sistēmām). Šādas darbības priekšnoteikums ir energoapgādes iekārtas atbilstība EN 50160 vai līdzīga standarta prasībām.
- Ēkas instalācijā un šajā Miele iekārtā paredzēto aizsardzības pasākumu funkcijas un darbības veids ir jānodrošina arī autonomā vai nesinhronā režīmā vai arī tie ir jāaizstāj ar līdzvērtīgiem pasākumiem attiecībā uz instalāciju. Tas ir aprakstīts, piemēram, jaunākajā VDE-AR_E 2510-2 laidienā.

Drošības norādījumi un brīdinājumi

- ▶ Veļas mašīnas elektrodrošība tiek garantēta tikai tad, ja tā ir pievienota zemējuma sistēmai, kas ir uzstādīta atbilstoši spēkā esošajiem normatīviem.
Ir ļoti svarīgi, lai šie pamatdrošības nosacījumi tiktu pārbaudīti un šaubu gadījumā ēkas instalāciju pārbaudītu speciālists.
Miele nevar atbildēt par zaudējumiem, kas rodas neesoša vai pārtraukta zemējuma kontakta gadījumā.
- ▶ Drošības apsvērumu dēļ pagarinātājkabeļu, sadalītāju vai tamlīdzīgu ierīču lietošana ir aizliegta (aizdegšanās risks pārkaršanas rezultātā).
- ▶ Bojātās detaļas drīkst nomainīt tikai ar Miele oriģinālajām rezerves daļām. Tikai šādu rezerves daļu lietošana garantē drošības prasību izpildi pilnā apjomā.
- ▶ Lai vajadzības gadījumā veļas mašīnu varētu nekavējoties atvienot no elektrotīkla, jānodrošina, lai kontaktdakša un rozete vienmēr būtu pieejama.
- ▶ Nekompetenti veikti remontdarbi var izraisīt neparedzētas, bīstamas situācijas un apdraudēt iekārtas lietotāju, par ko ražotājs neuzņemas nekādu atbildību. Remontdarbus drīkst veikt tikai uzņēmuma Miele kvalificēti speciālisti, pretējā gadījumā tiks anulēta garantija.
- ▶ Ja veļas mašīna netiek remontēta Miele pilnvarotā klientu apkalpošanas dienestā, tās garantija tiek anulēta.
- ▶ Ja ir bojāts barošanas kabelis, tas jānomaina uzņēmuma Miele kvalificētam speciālistam, lai nepakļautu riskam veļas mašīnas lietotāju.

Drošības norādījumi un brīdinājumi

- ▶ Bojājumu gadījumā vai tīrīšanas un apkopes laikā veļas mašīna ir atvienota no elektrotīkla tikai tad, ja:
 - veļas mašīnas elektrības vada spraudnis ir atvienots no elektrotīkla rozetes vai
 - ir izslēgti drošinātāji mājas vai dzīvokļa elektroinstalācijā, vai
 - ir izskrūvēti drošinātāji mājas vai dzīvokļa elektroinstalācijā.
 - ▶ Miele ūdens aizsardzības sistēma pasargā no noplūdēm, ja ir izpildīti šādi priekšnoteikumi:
 - nosacījumiem atbilstošs savienojums ar ūdensvadu un elektrotīklu;
 - konstatētu bojājumu gadījumā veļas mašīna ir nekavējoties jāsamontē.
 - ▶ Ūdens padeves spiedienam jābūt vismaz 100 kPa un tas nedrīkst pārsniegt 1000 kPa.
 - ▶ Šo veļas mašīnu nedrīkst lietot nestacionārās uzstādīšanas vietās (piemēram, uz kuģiem).
 - ▶ Nepārveidojiet veļas mašīnu, izņemot gadījumus, kad šādus pārveidojumus nepārprotami ir atļāvis uzņēmums Miele.
 - ▶ Šī veļas mašīna īpašu prasību dēļ (piemēram, attiecībā uz temperatūru, mitrumu, ķīmisko izturību, noturību pret berzi un vibrāciju) ir aprīkota ar īpašu apgaismojumu. Šo apgaismojumu drīkst lietot tikai paredzētajam nolūkam. Tas nav piemērots telpu apgaismošanai. No maiņu drīkst veikt tikai pilnvarots speciālists vai Miele Klientu apkalpošanas dienests.
- Šajā veļas mašīnā ir 1 gaismas avots, kas atbilst energoefektivitātes klasei G.

Pareiza lietošana

- ▶ Nenovietojiet veļas mašīnu telpās, kas ir pakļautas sala iedarbībai. Pazeminātas temperatūras un sasalšanas ietekmē var saplaisāt vai pārplīst šļūtenes, kā arī mazināties elektronikas funkciju drošums.
- ▶ Pirms palaišanas noņemiet veļas mašīnas aizmugurē nostiprināto transportēšanas fiksatoru (skat. nodaļas “Uzstādīšana” sadaļu “Transportēšanas fiksatora noņemšana”). Ja transportēšanas fiksators nebūs noņemts, centrifūgas darbības laikā var rasties veļas mašīnas un tai blakus novietoto mēbeļu / ierīču bojājumi.
- ▶ Pirms ilgstošas prombūtnes (piemēram, došanās atvaļinājumā) aizveriet ūdens krānu, īpaši tad, ja veļas mašīnas tuvumā nav grīdā ierīkotas notekas (ūdens savākšanas atvere).
- ▶ Applūšanas risks!
Ja jūs pakarināt ūdens izsūkņēšanas šļūteni uz izlietnes malas, pārbaudiet, vai ir nodrošināts pietiekams ūdens izplūdes ātrums. Nodrošiniet izsūkņēšanas šļūteni pret noslīdēšanu. Ja šļūtene nav rūpīgi nostiprināta, izplūstošā ūdens radītā prettrieciena rezultātā tā var noslīdēt no izlietnes malas.
- ▶ Pievērsiet uzmanību, lai mazgāšanai paredzētajā veļā neatrastos svešķermeņi (piemēram, naglas, adatas, monētas un papīra saspaušanas). Svešķermeņu iekļūšana iekārtā var sabojāt tās detaļas (piemēram, ūdens tvertni un mazgāšanas tilpni). Savukārt iekārtas detaļu bojājumu gadījumā iespējama ūdens noplūde.
- ▶ Pēc tvaika režīma izmantošanas ierīces durvis jāatver uzmanīgi. Pie tvertnes virsmas un durvju stikla izplūstošie tvaiki un augstā temperatūra var radīt apdegumus. Atkāpieties un pagaidiet, līdz tvaiks izgaist.
- ▶ Maksimālais veļas iepildes daudzums ir 9,0 kg (sausas veļas svars). Atsevišķām programmām paredzēto samazināto veļas svaru varat uzzināt nodaļā “Programmu pārskats”.

Drošības norādījumi un brīdinājumi

- ▶ Ja mazgāšanas līdzeklis tiek dozēts pareizā daudzumā, veļas mašīnas atkaļķošana nav nepieciešama. Ja tomēr veļas mašīnā ir izveidojušās tik lielas kaļķa nogulsnes, ka ir nepieciešama atkaļķošana, lietojiet īpašo atkaļķošanas līdzekli, kas satur rūsu mazinošas vielas. Īpašo atkaļķošanas līdzekli var iegādāties Miele specializētajā veikalā vai Miele Klientu apkalpošanas dienestā. Stingri ievērojiet norādījumus atkaļķošanas līdzekļa lietošanas instrukcijā.
- ▶ Ar šķīdinātājus saturošiem tīrīšanas līdzekļiem apstrādāti tekstilizstrādājumi pirms mazgāšanas rūpīgi jāizskalo ar tīru ūdeni.
- ▶ Veļas mašīnā nekādā gadījumā nedrīkst lietot šķīdinātājus saturošus tīrīšanas līdzekļus (piemēram, lakbenzīnu). Tie var sabojāt iekārtas daļas un radīt toksiskus tvaikus. Pastāv ugunsgrēka un eksplozijas risks.
- ▶ Uz vai pie veļas mašīnas, vai tiešā tās tuvumā nedrīkst lietot šķīdinātājus saturošus tīrīšanas līdzekļus (piemēram, lakbenzīnu). Nokļūstot uz plastmasas virsmas, tie var izraisīt bojājumus.
- ▶ Krāsošanas līdzekļiem jābūt piemērotiem lietošanai veļas mašīnā un tie jālieto tikai mājāsaimniecībā paredzētā daudzumā. Stingri ievērojiet ražotāja noteiktos lietošanas norādījumus.
- ▶ Balinātāju sastāvā esošie sēru saturošie savienojumi var izraisīt rūšēšanu. Balināšanas līdzekļus nedrīkst lietot veļas mašīnā.
- ▶ Ja mazgāšanas līdzeklis iekļūst acīs, tas nekavējoties jāizskalo ar lielu daudzumu remdena ūdens. Nejaušas norīšanas gadījumā nekavējoties vērsieties pie ārsta. Personām ar ādas bojājumiem vai jutīgu ādu jāizvairās no saskares ar mazgāšanas līdzekļiem.

Piederumi un rezerves daļas

- ▶ Izmantojiet tikai oriģinālos Miele piederumus. Ja iekārtā ir uzstādītas vai iebūvētas nepiederīgas daļas, garantija un / vai ražotāja atbildība par izstrādājumu tiek anulēta.
- ▶ Miele veļas žāvētāju un veļas mašīnu var uzstādīt vertikālā mazgāšanas un žāvēšanas kolonnā. Tam ir nepieciešams papildus nopērkamais Miele veļas mašīnas un žāvētāja savienošanas komplekts. Ir jāpievērš uzmanība tam, lai veļas mašīnas un žāvētāja komplekts būtu atbilstošs Miele veļas žāvētājam un Miele veļas mašīnai.
- ▶ Raugieties, lai kā papildaprīkojums nopērkamā Miele pamatne būtu atbilstoša šai veļas mašīnai.
- ▶ Miele garantē funkcijas nodrošinošo rezerves daļu piegādi līdz 15 gadiem, bet vismaz 10 gadus pēc jūsu veļas mašīnas sērijas ražošanas pārtraukšanas.

Miele neuzņemas nekādu atbildību par sekām, ko izraisa drošības norādījumu un brīdinājumu neievērošana.

Veļas mašīnas vadība

Vadības panelis

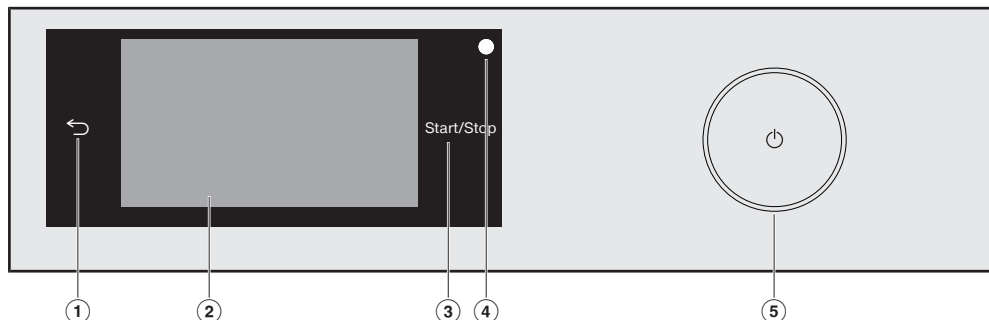

- 1 Skārientaustiņš ↵**
Izvēlne tiek pārslēgta uz iepriekšējo līmeni.
- 2 Skāriendisplejs**
- 3 Skārientaustiņš *Start/Stop***
Pieskaroties skārientaustiņam *Start/Stop*, tiek uzsākta izvēlētās programmas izpilde vai pārtraukta iesākta programma. Skārientaustiņš sāk mirgot, tikko programmu ir iespējams uzsākt. Pēc programmas uzsākšanas skārientaustiņš ir pastāvīgi izgaismots.
- 4 Optiskā pieslēgvietā**
Paredzēta klientu apkalpošanas dienesta darbiniekiem datu pārraides vajadzībām.
- 5 Taustiņš ⏻**
Veļas mašīnas ieslēgšanai un izslēgšanai. Lai taupītu elektroenerģiju, veļas mašīna izslēdzas automātiski. Izslēgšanās notiek 15 minūtes pēc programmas/pretburzīšanās fāzes beigām vai pēc ieslēgšanas, ja netiek veiktas turpmākas darbības.





Skāriendisplejs un skārientaustiņi

Skārientaustiņi ↵ un *Start/Stop*, kā arī skārientaustiņi displejā reaģē uz pirkstgalu pieskārieniem.

Skāriendispleju var saskrāpēt ar smailiem vai asiem priekšmetiem, piemēram, ar zīmuli.













Pieskarieties skāriendisplejam tikai ar pirkstiem.

Vadības paneļa apzīmējumu pārskats

en	lv
Programmas	
Cottons	Kokvilna
ECO 40–60	ECO 40-60
Minimum iron	Viegli kopjama
Delicates	Smalkas drēbes
QuickPowerWash	QuickPowerWash
Automatic plus	Automātiski plus
Woollens 	Vilna 
Silks 	Zīds 
Express 20	Express 20
Shirts	Virskrekli
Denim	Džinsi
Dark garments	Tumšā veļa
Sportswear	Sporta veļa
Trainers	Sporta apavi
Outerwear	Virsdrēbes
Proofing	Impregnēt
Down filled items	Izstrādājumi ar dūnu pildījumu
Down duvets	Dūnu segas
Pillows	Spilveni
Cottons hygiene	Kokvilna higiēna
Curtains	Aizkari
First wash	Jauni tekstilizstrādājumi
Separate rinse	Tikai skalošana
Starch	Cietināšana
Drain/Spin	Atsūknešana / Izgriešana
Cottons 	Kokvilna 
Clean machine	Iztīrīt iekārtu
Papildfunkcijas	
Quick	Ātri
Water plus	Papildu ūdens
Extra rinse	Papildu izgriešana
SingleWash	SingleWash
Pre-ironing	Priekšgludināšana

Veļas mašīnas vadība

























Pre-wash	Priekšmazgāšana
Soak	Iemērkšana
Intensiv	Intensīvi
AllergoWash	AllergoWash
Extra gentle	Īpaši saudzējoši
Extra quiet	Īpaši klusu
Rinse hold	Skalošanas pauze

en	lv
Galvenā izvēlne	
Start/Stop	Sākt/apturēt
 Programmes	 Programmas
☆ Favourites	☆ Iecienītās programmas
 MobileStart	 MobileStart
 Washing assistant	 Mazgāšanas palīgfunckcija
 Maintenance	 Kopšana
 Settings	 Iestatījumi
Mazgāšanas programmas pamata izvēlne	
Overview	Pārskats
Temperature	Temperatūra
Spin speed	Apgriezienu skaits
TwinDos	TwinDos
Extras	Papildfunckijas
CapDosing	Kapsulu dozēšana
Teksti galvenē	
Status	Statuss
Programmes	Programmas
Teksti kājenē	
OK	Labi
Help	Palīdzība
 Timer	 Taimers
☆ Save	☆ saglabāt
Skip	izlaist
Continue	tālāk
Add laundry	Veļas papildināšana



























Kopējie noteikumi	
Off	izslēgt
On	ieslēgt
Yes	Jā
No	Nē
Delete	dzēst
Create	pievienot
Rename	mainīt nosaukumu
Move	pārvietot
Cap	Kapsula

en	lv
Ekspluatācijas sākšana	
i Set up "Miele@home"?	i Vai ierīkot Miele@home programmu?
i It is possible to set up later in "Settings" / "Miele@home".	i Ierīkošanu var veikt vēlāk izvēlnes lestatījumi apakšizvēlnē Miele@home.
i Which connection method do you want to use?	i Kādu savienojuma metodi vēlaties izmantot?
Via WPS	izmantojot WPS
Via App	izmantojot programmu
Clock display	Diennakts laiks
i Remove transit bars and observe "Warning and Safety instructions" and "Before using for the first time" in the operating instructions.	i Noņemiet transportēšanas fiksatorus un ievērojiet lietošanas instrukcijas nodaļās "Drošības norādījumi" un "Ekspluatācijas sākšana" sniegtos norādījumus.
i Set up "TwinDos"?	i Vai ierīkot TwinDos sistēmu?
i It is possible to set up later in "Settings" / "TwinDos".	i Ierīkošanu var veikt vēlāk izvēlnes lestatījumi apakšizvēlnē TwinDos.
Agent for comp. ①	Līdzeklis ① nodalījumam
No agent	Nav līdzekļa
Universal detergent	Universāls mazgāšanas līdzeklis
Delicates detergent	Mazgāšanas līdzeklis smalkām drēbēm
Miele UltraPhase 1	Miele UltraPhase 1
Colour detergent	Mazgāšanas līdzeklis krāsainai veļai
Delicates/ Woollens	Mazgāšanas līdzeklis smalkai/vilnas veļai
i Please enter the dosing recommendation of your detergent for a wash with normal soiling. Take note of your water hardness level.	i Lūdzu, ievadiet mazgāšanas līdzekļa dozēšanas daudzumu vidēji netīras veļas mazgāšanai. Turklāt ievērojiet ūdens cietību.

Veļas mašīnas vadība

Dosage for comp. ①	Dozēšanas daudzums ① nodaļījumam
 Insert container ①	 Ievietot ① kasetni
 Now enter the settings for UltraPhase 2	 Tagad veiciet iestatījumu UltraPhase 2.
Dosage for comp. ②	Dozēšanas daudzums ② nodaļījumam
 "TwinDos" is set up. Changes can be made in "Settings" / "TwinDos".	 TwinDos sistēma ir ierīkota. Izmaiņas var veikt izvēlnes Iestatījumi apakšizvēlnē TwinDos.
 Open the stopcock and run the "Cottons 90°C" programme with an empty drum	 Atveriet ūdens krānu un izpildiet programmu Kokvilna 90°C ar tukšu tvertni.
 Set up complete	 Eksploatācijas sākšana noslēgusies
Programmas izvēle / Programmas norise	
 Light	 mazliet
 Normal	 vidēji
 Heavy	 ļoti
 Settings, Programme sequence, TwinDos	 Iestatījumi, Programmas norise, TwinDos
Time left	Atlikušais laiks
 Please wait	 Lūdzu, uzgaidiet
The door can be opened.	Durvju atvēršana iespējama
Finish/Anticrease	Beigas/Aizsardzība pret burzišanos
Unlock with "Start/Stop"	Atbloķēt ar Sākt/apturēt skārienaustiņu
Change spin speed	Mainīt apgriezienu skaitu
Programmas norises maiņa/Biežāk lietotās programmas/Mazgāšanas palīgfunckcija	
 Cancel the programme?	 Vai vēlaties atcelt programmu?
Programme cancelled	Programma atcelta
Create Favourites	Pievienot iecienītās programmas
Taimers	
Finish at	Beigt plkst.
Start at	Sākt plkst.
SmartStart by	Sākt Smart līdz plkst.
SmartFinish by	Beigt Smart līdz plkst.
Tīršana un apkope / Problēmu novēršana	
Clean "TwinDos"	TwinDos kopšana
Start Maintenance programme?	Vai sākt kopšanas procesu?
 The door will not lock. Call Service.	 Durvis nevar nobloķēt. Sazinieties ar klientu apkalpošanas dienestu.

Veļas mašīnas vadība

 Drainage fault. Clean drain filter and pump. Check the drain hose.	 Ūdens novadīšanas kļūda. Iztīriet skalošanas šķīduma filtru un sūkni. Pārbaudiet novadīšanas šļūteni.
 Water intake fault. Open the stopcock Water intake fault. Open the stopcock	 Ūdens padeves kļūda. Atveriet ūdens krānu.
 Fault F. If restart fails, call Service	 Radies bojājums. Ja iekārtu atkārtoti neizdodas iedarbināt, sazinieties ar klientu apkalpošanas dienestu.
 Waterproof system activated. Close stopcock and call Service	 Iedarbojies ūdens noplūdes aizsardzības sistēma. Aizveriet ūdens krānu. Sazinieties ar klientu apkalpošanas dienestu.
 Check dosage	 Pārbaudiet mazgāšanas līdzekļa dozēto daudzumu
 Hygiene info: Select “Maintenance” and run the “Clean machine” programme.	 Brīdinājums par higiēnu: atlasiet Kopšana un izpildiet programmu Veļas mašīnas tīrīšana.
 Intensive flow: Clean the filter and jet or remove foreign objects from the pump housing.	 Intensīva noplūde: iztīriet filtru un sprauslu vai izņemiet svešķermeņus no sūkņa korpusa.
 Align the machine. Laundry not properly spun	 Nolīmeņojiet veļas mašīnu. Veļa nav optimāli izgriezta.
 Only a few more wash cycles can be run. Please order more detergent for compartment ①	 Atlikuši tikai daži mazgāšanas cikli. Iegādājieties jaunu kasetni ① nodaļījumam.
 “TwinDos” ① is empty. Check wash results.	 Ievietojiet jaunu kasetni vai uzpildiet ① nodaļījumu. Pārbaudiet mazgāšanas rezultātu.
 Use “TwinDos” or carry out “TwinDos” Maintenance in the “Maintenance” menu. See the operating instruction manual for more information.	 Izmantojiet TwinDos vai izvēlnē Kopšana aktivējiet TwinDos kopšanu. Plašāku informāciju atradīsiet lietošanas instrukcijā.
 “TwinDos” Maintenance for compartment ① must be started in the “Maintenance” menu. See the operating instruction manual for more information.	 Izvēlnē Kopšana aktivējiet TwinDos kopšanu ① nodaļījumam. Plašāku informāciju atradīsiet lietošanas instrukcijā.
Comfort cooling	Atdzesēšana līdz komforta temperatūrai
 The door lock is jammed. Call Service.	 Durvju slēdzene ir bloķēta. Sazinieties ar klientu apkalpošanas dienestu.

en

lv

Iestatījumi

Controls / Display 	Lietošana/Rādījums 
Language 	Valoda 
Consumption	Patēriņš
Previous programme	Pēdējā programma
Total consumption	Kopējais patēriņš
Set the cost	Ievadīt izmaksas

Veļas mašīnas vadība

Code	PIN kods
Activate	aktivēt
Change	mainīt
Deactivate	deaktivēt
Memory	Atmiņas funkcija
Clock display	Diennakts laiks
Clock format	Laika formāts
Set	iestatīt
Volume	Skaļums
Finish tone	Beigu signāls
Keypad tone	Taustiņu signāls
Display brightness	Displeja spilgtums
Temperature unit	Temperatūra vienības
“Display” off status	Apgaismojuma izslēgšana
Off	izslēgt
On	ieslēgt
On. Not in current prog.	ieslēgt, nepiemērot programmas izpildes laikā
Programme sequence	Programmas norīse
TwinDos	TwinDos
Select detergent	Mazgāšanas līdzekļa izvēle
Miele UltraPhase 1	Miele UltraPhase 1
Miele UltraPhase 2	Miele UltraPhase 2
Universal detergent	Universāls mazgāšanas līdzeklis
Colour detergent	Mazgāšanas līdzeklis krāsainai veļai
Delicates detergent	Mazgāšanas līdzeklis smalkai veļai
Delicates/Woollens	Mazgāšanas līdzeklis smalkai/vilnas veļai
Fabric conditioner	Mikstinātājs
Change dosage	Mainīt dozēšanas daudzumu
Soiling	Netīrības pakāpe
Light	mazliet
Normal	vidēji
Heavy	ļoti

Veļas mašīnas vadība

Water plus level	Papildu ūdens līmenis
Normal	vidēji
Plus 0	plus 0
Plus 00	plus 00
Plus 000	plus 000
Maximum rinse level	Maksimālais līmenis skalošanas laikā
Soak duration	Mērcēšanas laiks
Longer Pre-wash Cottons	Priekšmazgāšanas laiks kokvilnai
Normal	vidēji
+ 6 min	+ 6 min.
+ 9 min	+ 9 min.
+ 12 min	+ 12 min.
Gentle action	Saudzīgais mazgāšanas režīms
Anti-crease	Aizsardzība pret burzišanos
Network	Savienojums ar tīklu
Miele@home	Miele@home
Set up	ierīkot
Activate	aktivēt
Deactivate	deaktivēt
Connection status	Savienojuma statuss
Set up again	atkārtoti ierīkot
Reset	atiestatīt
SmartGrid	SmartGrid
Remote control	Remote control
RemoteUpdate	RemoteUpdate
Appliance parameters	Iekārtas parametri
Legal information	Juridiskā informācija
Open source licences	Atvērtā pirmkoda licences
Installation requirements	Uzstādīšanas apstākļi
Low water pressure	Zems ūdens spiediens
Suds cooling	Mazgāšanas šķidruma dzesēšana
Temperature reduction	Temperatūras pazemināšana

Veļas mašīnas vadība

Galvenā izvēlne

Pēc veļas mašīnas ieslēgšanas ekrānā tiek parādīta galvenā izvēlne.

No galvenās izvēlnes var atvērt visas svarīgās apakšizvēlnes.

Pieskaroties skārienaustiņam , jebkurā brīdī var atgriezties galvenajā izvēlnē. Iepriekš iestatītās vērtības netiek saglabātas.

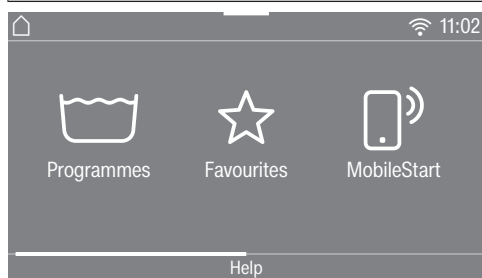

Galvenā izvēlne – 1. lapa

Pārvelkot ar pirkstu ekrānam, var ritināt uz galvenās izvēlnes otro lapu.

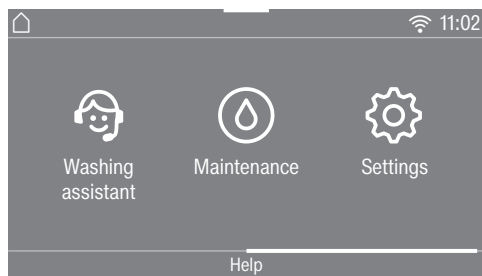

Galvenā izvēlne – 2. lapa

Simbols  blakus pulksteņa laikam tiek parādīts, ja veļas mašīna ir pieslēgta tīklam.

Programmas

Varat izvēlēties dažādas mazgāšanas programmas.

Iecienītās programmas

Ir iespējams saglabāt līdz 12 individuāli izveidotām mazgāšanas programmām (skatīt nodaļu “Iecienītās programmas”).

MobileStart

Ar funkciju MobileStart veļas mašīnu var vadīt attālināti ar lietotni Miele.

Ir jābūt ieslēgtam iestatījumam Remote control.

Pieskaroties skārienaustiņam MobileStart un izpildiet displejā redzamos norādījumus.

Mazgāšanas palīgfunckija

Mazgāšanas palīgfunckija secīgi norāda veicamās darbības, lai pielāgotu mazgāšanas programmu tekstilizstrādājumiem (skatiet nodaļu “Mazgāšanas palīgfunckija”).

Kopšana

Izvēlnē *Kopšana* atrodas apkopes iespējas TwinDos sistēmai un programmai *Veļas mašīnas tīrīšana* (skatiet nodaļu “Tīrīšana un kopšana”).

Iestatījumi

Izvēlnē *Iestatījumi* veļas mašīnas elektroniku var pielāgot mainīgām lietošanas prasībām (skatiet nodaļu “Iestatījumi”).

Lietošanas piemēri

Izvēles saraksti

Izvēlne Programmes (vienkāršā izvēlne)

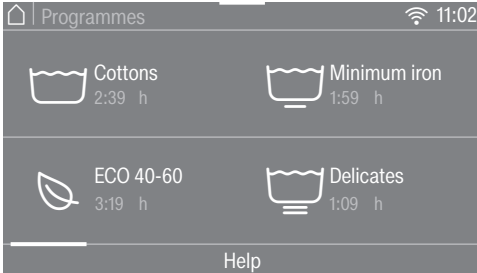

Pārvelkot ar pirkstu pa ekrānu, izvēlnes sarakstā var ritināt pa kreisi vai pa labi. Uzlieciet pirkstu uz skārienekrāna un pavelciet pirkstu vēlamajā virzienā.

Oranžās krāsas ritjosla norāda, ka pastāv vēl citas izvēles iespējas.

Lai izvēlētos mazgāšanas programmu, pieskarieties programmas nosaukumam.

Displejs tiek pārslēgts uz izvēlētās programmas pamata izvēlni.

Izvēlne Extras (vairākas izvēles)

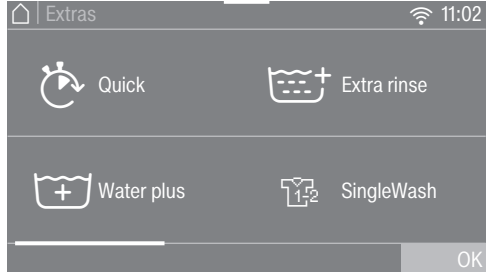

Pārvelkot ar pirkstu pa ekrānu, izvēlnes sarakstā var ritināt pa kreisi vai pa labi. Uzlieciet pirkstu uz skārienekrāna un pavelciet pirkstu vēlamajā virzienā.

Oranžās krāsas ritjosla norāda, ka pastāv vēl citas izvēles iespējas.

Lai izvēlētos *Papildfunkcijas*, pieskarieties vienam vai vairākiem skārienaustiņiem ar *Papildfunkcijas*.

Šobrīd izvēlētās *Papildfunkcijas* tiek iezīmētas oranžā krāsā.

Lai *Papildfunkcijas* atceltu, vēlreiz pieskarieties šīs *Papildfunkcijas* skārienaustiņam.

Nospiežot skārienaustiņu OK, iezīmētās *Papildfunkcijas* tiek aktivētas.

Veļas mašīnas vadība

Programmu pārvietošana

Programmu izvēlnē programmas var pārvietot un tādējādi mainīt to rindas secību.



- Turiet pirkstu uz vēlamās programmas, līdz ap to tiek parādīts ierāmējums.
 - Lai pārvietotu programmu, virziet pirkstu vēlamajā virzienā.
 - Vēlamajā vietā atlaidiet pirkstu.
- Programma ir pārvietota.

Skaitlisko vērtību iestatīšana

Dažās izvēlnēs ir iespējams iestatīt skaitliskās vērtības.

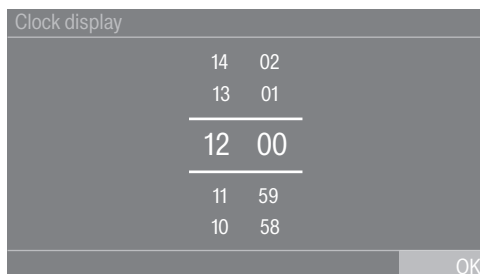

Ievadiet skaitļus, velkot ar pirkstu pa ekrānu augšup un leju. Uzlieciet pirkstu uz skaitļa, kas ir jāmaina, un pavelciet nepieciešamajā virzienā. Ar skārientaustiņu OK iestatītā skaitliskā vērtība tiek pieņemta.

Norāde: Pieskaroties skaitļiem tikai īs-laicīgi, tiek parādīts ciparu bloks. Ja ir ievadīta derīga vērtība, skārientaustiņš OK tiek iezīmēts zaļā krāsā.

Nolaižamā izvēlne

Nolaižamajā izvēlnē var apskatīt dažādu informāciju, piemēram, par mazgāšanas programmu.



Pieskarieties augšējai ekrāna malai vidū un velciet pirkstu pa ekrānu lejup.

Palīdzības apskatīšana

Galvenajā izvēlnē un programmas izvēlnē displeja apakšējā rindā tiek parādīts Help.

- Lai apskatītu norādījumus, pieskarieties skārienaustiņam Help.
- Lai atgrieztos iepriekšējā ekrāna skatā, pieskarieties skārienaustiņam Close.

Izvēlnes līmeņa aizvēršana

- Lai atgrieztos iepriekšējā ekrāna skatā, pieskarieties skārienaustiņam ↶.

Visas līdz šim veiktās ievades, kas nav apstiprinātas ar OK, netiek saglabātas.

Ekspluatācijas sākšana

⚠ Nepareizas uzstādīšanas un pieslēgšanas izraisīti bojājumi.

Veļas mašīnas nepareiza uzstādīšana un pieslēgšana var izraisīt nopietnus bojājumus.

Ievērojiet nodaļā “Uzstādīšana” sniegtos norādījumus.

Šai veļas mašīnai ir veikts pilna apjoma darbības tests, tāpēc tvertnē ir neliels ūdens.

Aizsargplēves un reklāmas uzlīmju noņemšana

■ Noņemiet:

- aizsargplēvi no durvīm (ja tāda ir);
- visas reklāmu uzlīmes (ja tādas ir) no iekārtas priekšpuses un vāka.

Nenoņemiet uzlīmes, kas kļūst redzamas pēc durvju atvēršanas (piemēram, identifikācijas datu plāksnīti).

Mazgāšanas līdzekļu kasetņu un līkuma izņemšana no tvertnes

Tvertnē atrodas divas kasetnes ar mazgāšanas līdzekļiem automātiskai mazgāšanas līdzekļu dozēšanai un ūdens novadīšanas šļūtenes līkums.

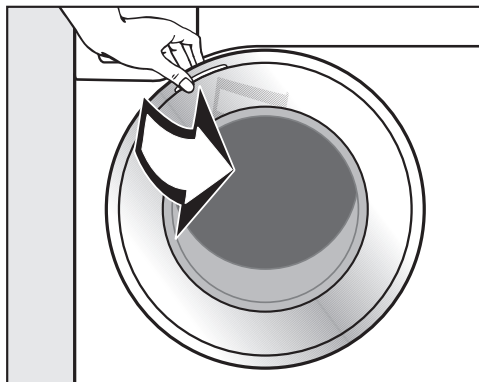

■ Atveriet durvis.

■ Izņemiet abas kasetnes un līkumu.

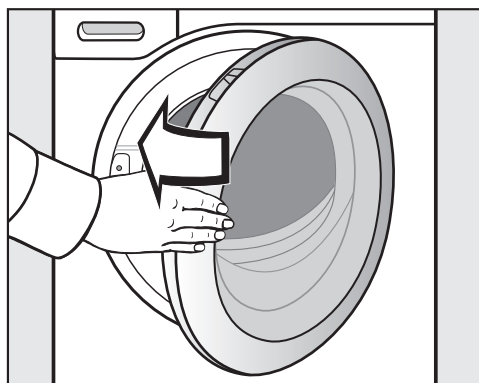

■ Ar vieglu vēzienu aizveriet iekārtas durvis.

Miele@home

Jūsu veļas mašīna ir aprīkota ar integrētu bezvadu lokālā tīkla moduli.

Lai to izmantotu, ir nepieciešams:

- mājas bezvadu lokālais tīkls (WLAN);
- mobilā lietotne Miele@mobile;
- Miele lietotāja konts. Lietotāja kontu var izveidot, izmantojot Miele@mobile programmu.

Miele@mobile lietotne sniegs jums norādījumus, kā izveidot savienojumu starp veļas mašīnu un mājas bezvadu lokālo tīklu.

Pēc veļas mašīnas iekļaušanas savā bezvadu lokālajā tīklā, izmantojot lietotni, var veikt šādas darbības:

- attāli vadīt savu veļas mašīnu;
- iegūt informāciju par savas veļas mašīnas darba stāvokli;
- saņemt paziņojumus par savas veļas mašīnas veiktās programmas norisi.

Iekļaujot veļas mašīnu bezvadu lokālajā tīklā, paaugstinās elektroenerģijas patēriņš, pat ja veļas mašīna ir izslēgta.

Pārliecinieties, ka veļas mašīnas uzstādīšanas vietā ir pietiekami spēcīgs jūsu bezvadu lokālā tīkla signāls.

Bezvadu lokālā tīkla savienojuma pieejamība

Bezvadu lokālā tīkla savienojumam ir kopīgs frekvences diapazons ar citām ierīcēm (piem., mikroviļņu krāsnīm, tālvadības rotaļlietām). Tādēļ var rasties īslaicīgi vai nepārtraukti savienojuma traucējumi. Traucējumu dēļ var nebūt iespējams pastāvīgi nodrošināt piedāvātās funkcijas.

Miele@home pieejamība

Miele lietotnes izmantošana ir atkarīga no Miele@home pakalpojuma pieejamības jūsu valstī.

Miele@home pakalpojums nav pieejams katrā valstī.

Informāciju par pieejamību var iegūt tīmekļvietnē www.miele.com.

Miele lietotne

Miele lietotni var bez maksas lejupielādēt *Apple App Store*[®] vai *Google Play Store*[™].



Ekspluatācijas sākšana

Veļas mašīnas ieslēgšana

- Nospiediet taustiņu .

Displejā ir redzams sveiciena ekrāns.

Norādījumi displejā palīdzēs jums veikt pirmās lietošanas reizes **6 darbības**.

1. Displeja valodas iestatīšana

Tiek parādīts uzaicinājums izvēlēties displeja valodu. Valodas iestatījumu jebkurā brīdī vēlāk var mainīt iestatījumu izvēlnē.

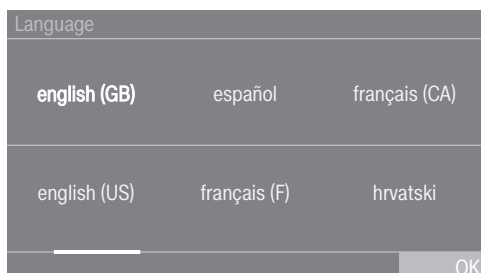

- Šķiriet lapas pa labi vai pa kreisi, līdz tiek parādīta nepieciešamā valoda.

- Pieskarities vēlamās valodas skārienaustiņam.

Izvēlētā valoda ir iezīmēta oranžā krāsā un displejs pārslēdzas uz Miele@home ierīkošanu.

2. Miele@home ierīkošana



- Ja vēlaties ierīkot Miele@home uzreiz, pieskarities skārienaustiņam Continue.

Norāde: Ja vēlaties atlikt ierīkošanu uz vēlāku laiku, pieskarities skārienaustiņam Skip. Displejā tiek parādīts paziņojums:

i It is possible to set up later in "Settings" / "Miele@home".

Apstipriniet to ar skārienaustiņu OK.

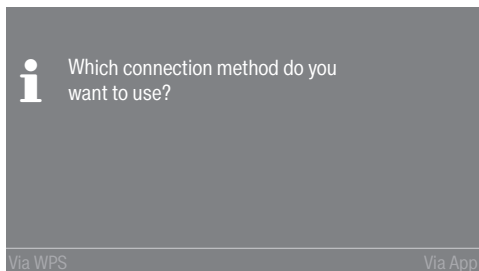

- Izvēlieties nepieciešamo pievienošanas veidu.

Displejs un Miele programma sniegs jums norādījumus turpmāko darbību veikšanai.

3. Laika formāta iestatīšana

Diennakts laiku var attēlot 24 vai 12 stundu formātā.

- Atlasiet vēlamo laika formātu un apstipriniet ar skārienaustiņu OK.

Displejs tiek pārslēgts uz pulksteņa laika iestatīšanu.

Pulksteņa laika iestatīšana

Šis aicinājums tiek parādīts tikai tad, ja veļas mašīna nav savienota ar WLAN bezvadu lokālo tīklu.

Savienojot ar WLAN bezvadu lokālo tīklu, pulksteņa laiks tiek iestatīts automātiski.

Clock display

14 02

13 01

12 00

11 59

10 58

OK

- Uzlieciet pirkstu uz skaitļa, kas ir jāmaina, un pavelciet nepieciešamajā virzienā.
- Apstipriniet ar skārienaustiņu OK.

4. Transportēšanas fiksatoru noņemšana

⚠ Bojājumi nenņemtu transportēšanas fiksatoru dēļ.

Nenņemti transportēšanas fiksatori var radīt veļas mašīnas un blakus esošo mēbeļu / ierīču bojājumus.

Noņemiet transportēšanas fiksatorus, kā aprakstīts nodaļā "Uzstādīšana un pieslēgšana".

- Apstipriniet transportēšanas fiksatoru noņemšanu ar skārienaustiņu OK.

Displejā tiek parādīts paziņojums:

! Remove transit bars and observe "Warning and Safety instructions" and "Before using for the first time" in the operating instructions.

- Apstipriniet paziņojumu ar skārienaustiņu OK.

Displejs tiek pārslēgts uz TwinDos ierīkošanu.

Ekspluatācijas sākšana

5. TwinDos ekspluatācijas uzsākšana

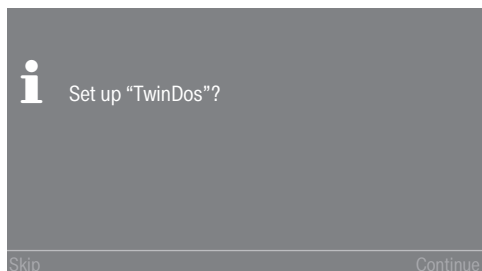

- Pieskarities skārienaustiņam Continue, ja vēlaties ierīkot TwinDos uzreiz.

Norāde: Ja vēlaties atlikt ierīkošanu uz vēlāku laiku, pieskarities skārienaustiņam Skip. Displejā tiek parādīts paziņojums:

i It is possible to set up later in "Settings" / "TwinDos".

Apstipriniet to ar skārienaustiņu OK.

Iestatījumi nodalījumam ①

Turpinājumā ir aprakstīti Miele UltraPhase 1 un Miele UltraPhase 2 nepieciešamie iestatījumi. Citu mazgāšanas līdzekļu iestatīšana notiek līdzīgi.

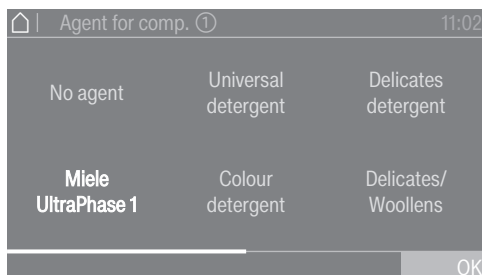

- Pieskarities skārienaustiņam Miele UltraPhase 1.



Displejā tiek parādīts paziņojums:

i Please enter the dosing recommendation of your detergent for a wash with normal soiling. Take note of your water hardness level.

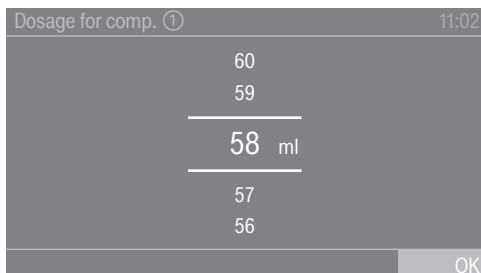
Dozēšanas daudzums UltraPhase 1 (cietības diapazons II) jau ir iestatīts rūpnīcā.



- Apstipriniet iepriekš iestatīto vērtību ar skārienaustiņu OK vai labojiet šo vērtību.

UltraPhase 1		
	cietības diapazons I	46 ml
	cietības diapazons II	58 ml
	cietības diapazons III	70 ml

Displejā tiek parādīts:

i Insert container ①.

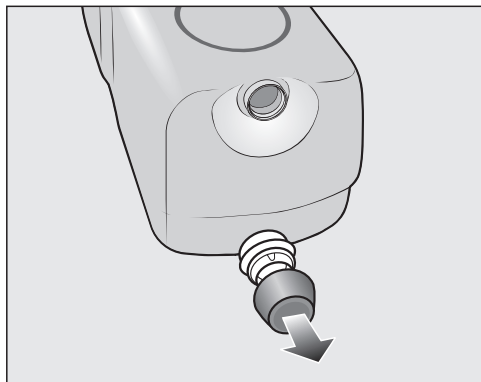

- Noņemiet aizbāzni no komplektā iekļautajām mazgāšanas līdzekļu kasetnēm **UltraPhase 1**.

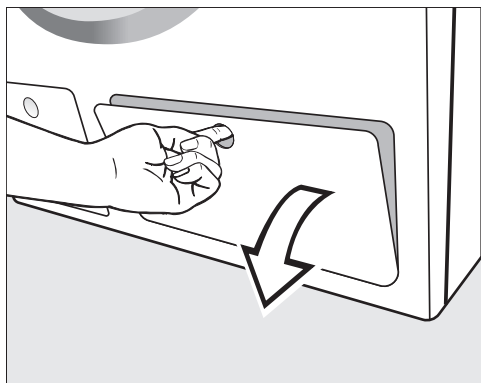

- Atveriet TwinDos tvertnes vāciņu.

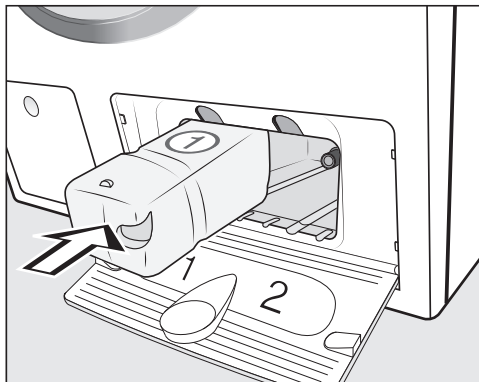

- Iebīdiet **UltraPhase 1** mazgāšanas līdzekļa kasetni **1. nodalījumā**, līdz kasetne tiek fiksēta.

Displejā tiek parādīts šāds ziņojums:

i Now enter the settings for UltraPhase 2.



Ekspluatācijas sākšana

Iestatījumi nodalījumam ②

Dozēšanas daudzums UltraPhase 2
 (cietības diapazons II) jau ir iestatīts rūpnīcā.

Dosage for comp. ②	11:02
47	
46	
<hr/>	
45 ml	
<hr/>	
44	
43	
	OK

- Apstipriniet iepriekš iestatīto vērtību ar skārientaustiņu OK vai labojiet šo vērtību.

UltraPhase 2		
	cietības diapazons I	36 ml
	cietības diapazons II	45 ml
	cietības diapazons III	54 ml

Displejā tiek parādīts:

-  Insert container ②.

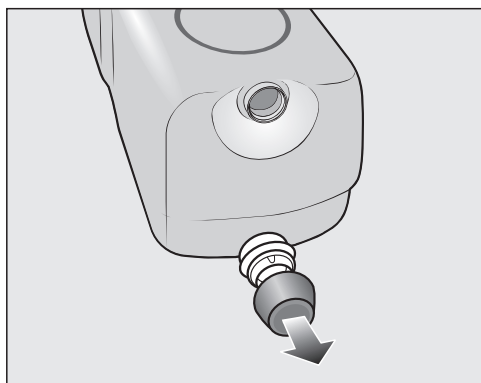

- Noņemiet aizbāzni no komplektā iekļautajām mazgāšanas līdzekļu kasetnēm **UltraPhase 2**.

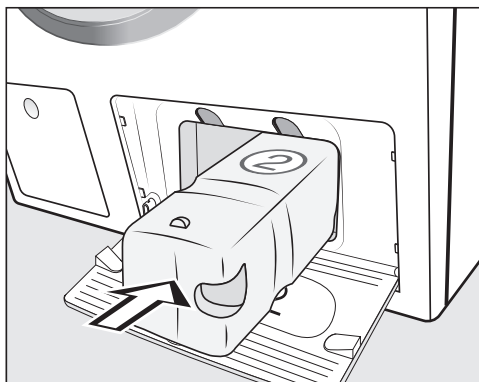

- Iebīdiet **UltraPhase 2** mazgāšanas līdzekļa kasetni **2. nodalījumā**, līdz kasetne tiek fiksēta.

Iebīdot kasetni, displejā tiek parādīts jauns paziņojums:

-  "TwinDos" is set up. Changes can be made in "Settings" / "TwinDos"..

- Apstipriniet ar skārientaustiņu OK.
- Aizveriet TwinDos tvertnes vāciņu.

Displejs pārslēdzas uz kalibrēšanas programmu.

6. Programmas sākšana iekārtas kalibrēšanai

Lai optimāli izmantotu ūdeni un elektroenerģiju, kā arī iegūtu vislabāko mazgāšanas rezultātu, veļas mašīna ir jākalibrē.

Šim nolūkam **ir jāizpilda** programma *Kokvilna bez* mazgājamās veļas.

Citu programmu sākšana ir iespējama tikai pēc kalibrēšanas.

Displejā tiek parādīts paziņojums:

i Open the stopcock and start the Cottons 90°C programme with an empty drum.

■ Apstipriniet ar skārienaustiņu OK.

Displejs tiek pārslēgts uz programmas *Kokvilna* pamata izvēlni.

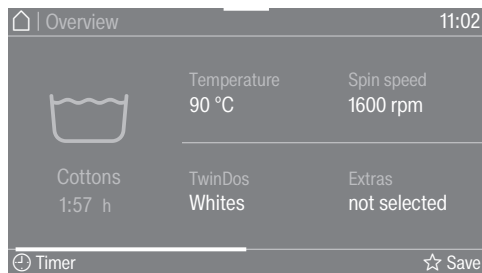

■ Pieskarieties skārienaustiņam *Start/Stop*.

Veļas mašīnas kalibrēšanas programma ir uzsākta. Tā ilgst apmēram 2 stundas.

Tās beigas norāda paziņojums displejā:

i Set up complete.

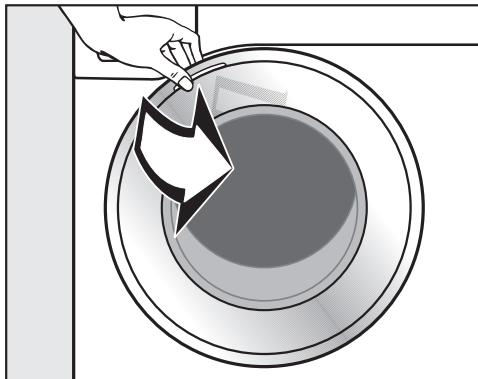

■ Satveriet durvis un atveriet tās.

Norāde: Atstājiet durvis nedaudz pavērtas, lai tvertne varētu izžūt.

■ Izslēdziet veļas mašīnu ar taustiņu .

Ekoloģiskā mazgāšana

Enerģijas un ūdens patēriņš

- Izmantojiet katrai mazgāšanas programmai paredzēto maksimālo veļas iepildes daudzumu. Tādējādi tiks nodrošināts viszemākais enerģijas un ūdens patēriņš uz kopējo veļas daudzumu.
- Enerģijas un ūdens patēriņa ziņā visefektīvākās programmas parasti ir ar ilgāku izpildes laiku. Paildzinoties programmas izpildes laikam, iegūstot tādu pašu mazgāšanas rezultātu, var pazemināt faktiski sasniegto mazgāšanas temperatūru.

Piemēram, programmai *ECO 40-60* ir ilgāks izpildes laiks nekā programmai *Kokvilna 40* vai *60 °C*. Tomēr programma *ECO 40-60* ir efektīvāka no enerģijas un ūdens patēriņa viedokļa.

- Mazus, nedaudz netīrus apģērba gabalus mazgājiet režīmā *Express 20*.
- Modernie mazgāšanas līdzekļi ļauj izmazgāt veļu arī zemākā mazgāšanas temperatūrā (piemēram, 20 °C). Lai taupītu enerģiju, izmantojiet atbilstošas temperatūras iestatījumus.

Higiēna veļas mašīnā

Mazgājot zemā ūdens temperatūrā un / vai ar šķidrājiem mazgāšanas līdzekļiem, veļas mašīnā var veidoties baktērijas un nepatīkams aromāts. Tāpēc Miele iesaka veļas mašīnu iztīrīt vienreiz mēnesī.

Kad ekrānā tiek parādīts paziņojums *Hygiene info: Select "Maintenance" and run the "Clean machine" programme.*, ir jāveic veļas mašīnas tīrīšana.

Norādījumi par turpmāku mehānisku žāvēšanu

Izvēlētais centrifūgas apgriezību skaits ietekmē veļas atlikušo mitrumu un veļas mašīnas trokšņa emisiju.

Jo lielāks ir izvēlētais centrifūgas apgriezību skaits, jo mazāks ir veļas atlikušais mitrums. Tomēr pieaug veļas mašīnas trokšņa līmenis.

Lai taupītu elektroenerģiju, veļas žāvēšanai izvēlieties attiecīgajai programmai paredzēto maksimālo centrifūgas apgriezību skaitu.

Atsauksmes

Nolaižamajā izvēlnē var iegūt informāciju par veļas mašīnas elektroenerģijas un ūdens patēriņu.

Displejā ir redzama šāda informācija:

- elektroenerģijas un ūdens patēriņa prognoze pirms programmas izpildes;
- elektroenerģijas un ūdens faktiskais patēriņš programmas izpildes laikā vai programmas beigās.

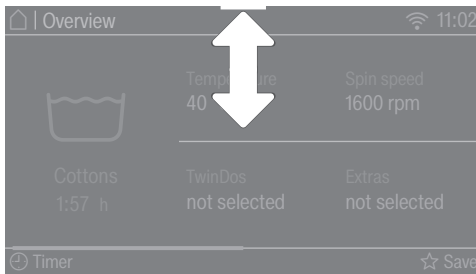

- Atveriet nolaižamo izvēlni.

1. Prognoze

Stabiņu diagramma labajā pusē rāda elektroenerģijas un ūdens patēriņa prognozi.

Jo vairāk stabiņu ir redzams, jo vairāk energoresursu vai ūdens tiek patērēts.

Prognoze mainās atkarībā no izvēlētās mazgāšanas programmas, temperatūras un izvēlētajām papildfunkcijām.

2. Faktiskais patēriņš

Programmas izpildes laikā un programmas beigās var nolasīt elektroenerģijas un ūdens faktiskā patēriņa datus.

Papildus tam var apskatīt arī izmaksas. Papildu informāciju par izmaksu ievadīšanu skatiet nodaļas "Iestatījumi" sadaļā "Patēriņš".

Patēriņa rādītājs programmas izpildes laikā mainās.

Pēc durvju atvēršanas vai pēc automātiskās izslēgšanās programmas beigās dati tiek pārslēgti atpakaļ uz prognozi.

Norāde: Varat apskatīt pēdējās mazgāšanas programmas patēriņa datus un kopējo patēriņu (skatīt nodaļas "Iestatījumi" sadaļu "Patēriņš").

1. Veļas sagatavošana



- Iztukšojiet kabatas.

⚠ Svešķermeņi var radīt bojājumus. Naglas, monētas, saspraudes utt. var sabojāt tekstilizstrādājumus un iekārtas daļas.

Pirms mazgāšanas pārbaudiet, vai veļā nav svešķermeņu, un izņemiet tos.

Veļas šķirošana

- Sašķirojiet veļu pēc krāsas un uz kopšanas etiķetēm norādītajiem simboliem (pie apkaklītes vai sānu vīlē).

Norāde: Tumši tekstilmateriāli pirmo mazgāšanas reizi laikā nereti nedaudz “krāsojas”. Lai izvairītos no apģērba sabojāšanas, gaiši un tumši izstrādājumi jāmazgā atsevišķi.

Traipu priekšapstrāde

- Pirms mazgāšanas iztīriet no tekstilizstrādājumiem traipus, kamēr tie vēl ir svaigi. Traipus viegli noslaukiet ar nekrāsojošos drānu. Neberzējiet!

Norāde: Atsevišķu traipu (piemēram, asins, olu, kafijas, tējas) iztīrīšanai reizēm ir jāizmanto īpaši paņēmieni, kas ir apkopoti Miele Mazgāšanas leksikonā. Mazgāšanas leksikonu var pasūtīt tieši no Miele vai pasūtīt vai apskatīt tīmekļa vietnē.

⚠ Šķīdinātājus saturoši tīrīšanas līdzekļi var radīt bojājumus.

Lakbenzīns, traipu tīrīšanas līdzekļi utt. var radīt bojājumus plastmasas virsmām.

Apstrādājot tekstilizstrādājumus, ievērojiet piesardzību, lai tīrīšanas līdzeklis nenokļūtu uz plastmasas daļām.

⚠ Šķīdinātājus saturoši tīrīšanas līdzekļi var izraisīt sprādzienu.

Lietojot šķīdinātājus saturošus tīrīšanas līdzekļus, var izveidoties sprādzienbīstams maisījums.

Nelietojiet šķīdinātājus saturošus tīrīšanas līdzekļus veļas mašīnā.

Vispārīgi ieteikumi

- Aizkari: aizkaru āķīši ir jānoņem vai jāiesien maisiņā.
- Vaļīgas krūsturu stīpas ir jānostiprina vai jāizņem.
- Pirms mazgāšanas ir jāaizver līpaizdares, rāvējslēdzēji, āķīši un cilpiņas.
- Jāaizpogā segu pārvalki un spilvendrānas, lai tajos neiekļūtu sīki veļas gabali.

Nedrīkst mazgāt tekstilizstrādājumus, uz kuru etiķetes ir norāde **nedrīkst mazgāt** (veļas kopšanas simbols )

2. Programmas izvēle

Veļas mašīnas ieslēgšana

- Nospiediet taustiņu .

Tiek ieslēgts tvertnes apgaismojums.

Tvertnes apgaismojums automātiski nodziest pēc 5 minūtēm.

Norāde: Lai atkal ieslēgtu tvertnes apgaismojumu, atveriet nolaižamo izvēlni izvēlnē Pārskats un pieskarieties skārientaustiņam .

Displejā ir redzama galvenā izvēlne.

Programmas izvēle

- Pieskarieties skārientaustiņam Programmes.

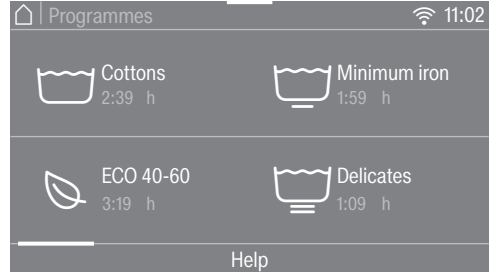

- Displejā šķiriet lapas pa labi, līdz tiek parādīta nepieciešamā programma.
- Pieskarieties programmas skārientaustiņam.

Displejs tiek pārslēgts uz izvēlni Overview.

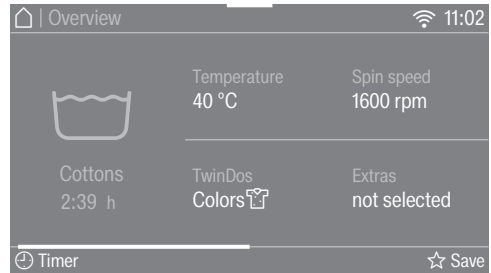

Programmas izvēlei ir vēl 3 alternatīvas:

1. iecienītās programmas;
2. mazgāšanas palīgfunckijas;
3. MobileStart.

3. Programmas iestatījumu izvēle

Temperatūras izvēle

Iepriekš iestatīto mazgāšanas programmas temperatūru var mainīt.

Veļas mašīnā sasniegtā temperatūra var atšķirties no izvēlētās temperatūras. Elektroenerģijas patēriņa un mazgāšanas ilguma kombinācija nodrošina optimālu mazgāšanas rezultātu.

- Pieskarities skārienaustiņam Temperature.
- Izvēlieties vajadzīgo temperatūru.

Displejs tiek pārslēgts uz izvēlni Overview.

Apgriezienu skaita izvēle

Programmai priekšiestatīto centrifūgas apgriezienu skaitu var mainīt.

- Pieskarities skārienaustiņam Spin speed.
- Izvēlieties vēlamo centrifūgas apgriezienu skaitu.

Displejs tiek pārslēgts uz izvēlni Overview.

TwinDos aktivēšana

TwinDos dozēšana tiek automātiski ieslēgta visās programmās, kurās ir iespējama dozēšana.

1. TwinDos dozēšanas izslēgšana vai ieslēgšana

- Pieskarities skārienaustiņam TwinDos un izvēlieties Off vai On.

2. Mazgāšanas līdzekļa izvēle

Izmantojot Miele 2 posmu sistēmu, jāievada veļas krāsa.

- Izvēlieties Whites, ja mazgājamā veļa ir balta, vai Colours, ja mazgājamā veļa ir krāsaina.

Ja izmantojat citus mazgāšanas līdzekļus, tie ir jānorāda.

- Atlasiet nodalījumu ① vai ②.

Norāde: Tiek rādīti tikai programmai pieļaujamie mazgāšanas līdzekļi.

3. Veļas netīrības pakāpes izvēle

Displejā tiek parādīts veļas netīrības pakāpes pieprasījums.

- Izvēlieties Light, Normal vai Heavy.
- Apstipriniet izvēli ar skārienaustiņu OK.

Automātiskā dozēšana ir ieslēgta.

Displejs tiek pārslēgts uz izvēlni Overview.

Papildinformācija ir sniegta nodaļas "5. Mazgājamā līdzekļa pievienošana" sadaļā "TwinDos".

3. Programmas iestatījumu izvēle

Izvēlēties Papildfunkcijas

Mazgāšanas programmu var papildināt ar papildfunkcijām.

- Pieskarities skārienaustiņam Extras.
- Izvēlieties vienu vai vairākas papildfunkcijas.

Ne visas papildfunkcijas var savstarpēji apvienot, piemēram, AllergoWash, Extra gentle un Extra quiet. Papildfunkcijas, kas nav apvienojamas, tiek rādītas aptumšotas un tās nevar atlasīt.

- Apstipriniet ar skārienaustiņu OK.

Displejs tiek pārslēgts uz izvēlni Overview.

Papildinformācija ir pieejama nodaļā "Papildfunkcijas".

CapDosing aktivēšana

Šajā mazgāšanas programmā var izmantot kapsulu dozēšanas sistēmu.

- Pieskarities skārienaustiņam CapDosing.

Displejā tiek parādīti programmai pieejamie kapsulu veidi.

- Izvēlieties nepieciešamo kapsulu veidu.

Kapsulu dozēšana ir aktivēta.

Displejs tiek pārslēgts uz izvēlni Overview.

Papildinformācija ir sniegta nodaļas "5. Mazgāšanas līdzekļa pievienošana" sadaļā "Kapsulu dozēšana".

Traipu veidu izvēle

Lai labāk iztīrītu traipus no apģērbiem, var izvēlēties dažādus traipu veidus. Mazgāšanas programma tiek attiecīgi pielāgota.

- Pieskarities skārienaustiņam Stains.
- Izvēlieties no saraksta mazgājamajai veļai atbilstošos traipu veidus.
- Apstipriniet izvēli ar skārienaustiņu OK.

Atsevišķu traipu veidu izvēles gadījumā tiek parādīta noderīga tekstuāla informācija.

- Apstipriniet tekstuālo informāciju ar skārienaustiņu OK.

Displejs tiek pārslēgts uz izvēlni Overview.

Timer

Ar taimeru var iestatīt mazgāšanas programmas beigu vai sākuma laiku.

Papildinformācija ir pieejama nodaļā "Taimers".

4. Veļas ielāde veļas mašīnā

Durvju atvēršana

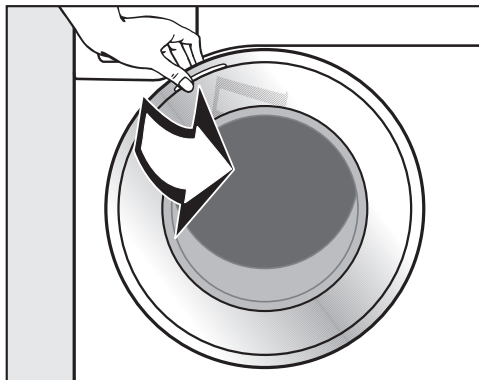

- Satveriet durvis un atveriet tās.

Pirms veļas ievietošanas pārlicinieties, ka tvertnē neatrodas dzīvnieki vai svešķermeņi.

Ievērojot maksimālo ielādes daudzumu, tiek panākts vismazākais elektroenerģijas un ūdens patēriņš attiecībā pret izmazgātās veļas daudzumu. Ievietojot pārāk daudz veļas, pasliktinās mazgāšanas rezultāts un izstrādājumi pastiprināti burzās.

- Ievietojiet tvertnē nesalocītu un nespiestu veļu.

Dažādu izmēru veļas gabalu mazgāšana vienlaikus palielina mazgāšanas efektivitāti un izgriešanas laikā tie labāk izlīdzinās.

Norāde: Nolaižamajā izvēlnē tiek parādīts mazgāšanas programmai paredzētais maksimālais veļas ielādes daudzums.

Durvju aizvēršana

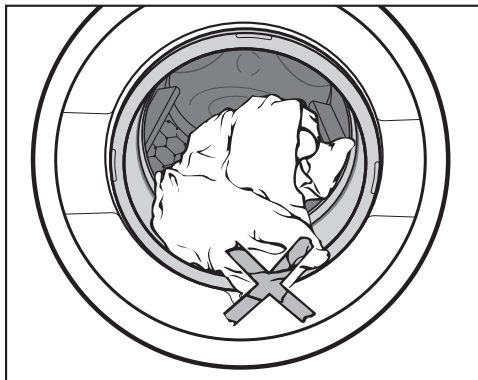

- Raugieties, lai mazi veļas gabali neiešprūst starp ierīces durvīm un blīvējuma apmali.

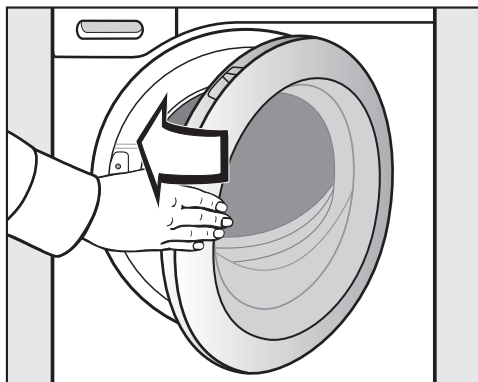

- Ierīces durvis aizveriet ar vieglu vēzienu.

5. Mazgāšanas līdzekļa iepildīšana

Veļas mašīnai ir dažādas mazgāšanas līdzekļa pievienošanas iespējas.

TwinDos

TwinDos

Šī veļas mašīna ir aprīkota ar TwinDos sistēmu.

TwinDos funkcija ir jāaktivē saskaņā ar norādījumiem nodaļā "Ekspluatācijas sākšana".

UltraPhase 1 un UltraPhase 2 darbības princips

UltraPhase 1 ir šķidrās mazgāšanas līdzeklis, kas šķīdina netīrumus un likvidē parastos traipus. UltraPhase 2 ir balinātājs un likvidē noturīgus traipus. Abi līdzekļi tiek dozēti dažādos mazgāšanas procesa laikos, lai sasniegtu optimālu mazgāšanas rezultātu. UltraPhase 1 un UltraPhase 2 pamatīgi iztīra baltus un krāsainus tekstilizstrādājumus.

UltraPhase 1 un UltraPhase 2 mazgāšanas līdzekļi ir pieejami vienreizējās lietošanas kasetnēs Miele interneta veikalā (shop.miele.lv) vai specializētajā Miele veikalā.

TwinDos dozēšanas ieslēgšana

TwinDos dozēšana tiek automātiski ieslēgta visās programmās, kurās ir iespējama dozēšana.

Norāde: Mazgāšanas līdzekļu dozēšanas daudzumi ir iestatīti jau rūpnīcā. Ja pastiprināti veidojas putas, ar izvēlnes  Settings, Programme sequence, TwinDos palīdzību var samazināt dozēšanas daudzumu.

TwinDos dozēšanas maiņa

Piedāvāto veļas krāsu iespējams mainīt.

- Pieskarieties skārienaustiņam TwinDos un izvēlieties nepieciešamo krāsu.

TwinDos dozēšanas izslēgšana

- Pieskarieties skārienaustiņam TwinDos.
- Pieskarieties skārienaustiņam Off.

Citu traipu tīrīšanas līdzekļu izmantošana



Ja izmantojat arī papildu traipu tīrīšanas līdzekļus, pastāv šādas iespējas:

- kapsulu Booster funkcijas izmantošana un kapsulu dozēšanas aktivēšana;
- iepildiet traipu tīrāmo sāli mazgāšanas līdzekļu atvilktnes nodaļumā .

5. Mazgāšanas līdzekļa iepildīšana

Veļas netīrības pakāpe

Veļas netīrība tiek iedalīta trijās netīrības pakāpēs:

-  Light
nav redzamu netīrumu un traipu;
-  Normal
ir redzami netīrumi un/vai daži nelieli traipi;
-  Heavy
netīrumi un traipi ir skaidri redzami.

Mazgāšanas līdzekļu dozēšanas daudzums, izmantojot TwinDos sistēmu, un ūdens daudzums skalošanai ir iestatīts netīrības pakāpei  Normal.

- Lai izvēlētos citu netīrības pakāpi, pieskarieties skārientaustiņam TwinDos.

Mazgāšanas līdzekļu daudzums un skalošanas ūdens daudzums tiks attiecīgi pielāgoti šai netīrības pakāpei.

Dažās mazgāšanas programmās netīrības pakāpi nav iespējams iestatīt. Šīs programmas ir paredzētas tikai nedaudz netīrai veļai.

5. Mazgāšanas līdzekļa iepildīšana

Mazgāšanas līdzekļu ieskalosšanas atvilktnē

Drīkst lietot visus mazgāšanas līdzekļus, kas ir paredzēti māsaimniecības veļas mašīnām. Ievērojiet uz mazgāšanas līdzekļa iepakojuma sniegtos norādījumus par lietošanu un dozēšanu.

Pārliecinieties, ka TwinDos dozēšana ir izslēgta.

Mazgāšanas līdzekļa iepildīšana

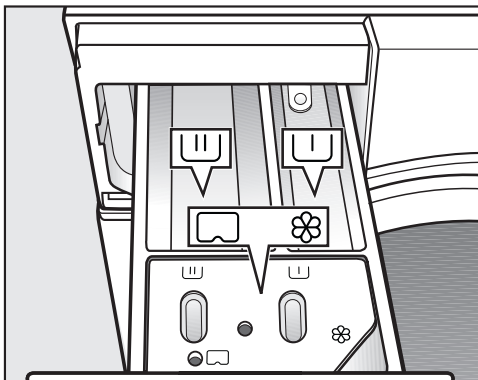

- Izvelciet mazgāšanas līdzekļu ieskalosšanas atvilktni un iepildiet mazgāšanas līdzekli tās nodalījumos.

Mazgāšanas līdzekļa ieskalosšanas atvilktnes sadalījums

- ┌┐ Mazgāšanas līdzeklis priekšmazgāšanai
- ┌┌┌ Mazgāšanas līdzeklis galvenajai mazgāšanai un mērcēšanai
- ⊗ Veļas mīkstinātājs, kondicionētājs,
- ┌ šķidrās cietinātājs vai kapsula

Veļas mīkstinātāja iepildīšana

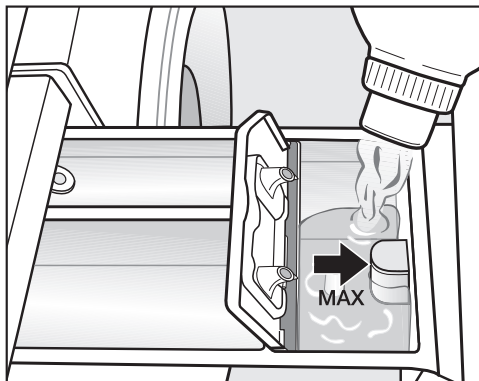

- Veļas mīkstinātāju, kondicionētāju vai šķidro cietināšanas līdzekli iepildiet nodalījumā ⊗. **Ievērojiet maksimālo iepildes daudzumu.**

Šie līdzekļi tiek ieskaloti pēdējā skalošanas ciklā. Mazgāšanas programmas beigās nodalījumā ⊗ paliek nedaudz ūdens.

Pēc vairākkārtējas automātiskās cietināšanas iztīriet mazgāšanas līdzekļa ieskalosšanas atvilktni, it īpaši iesūkšanas vārstu.

5. Mazgāšanas līdzekļa iepildīšana

Ieteikumi par dozēšanu

Dozējiet mazgāšanas līdzekli atbilstoši veļas netīrības pakāpei un ielādes daudzumam. Samazinot veļas ielādes daudzumu, samaziniet arī mazgāšanas līdzekļa daudzumu (piemēram, ja ir ielādēta puse daudzuma, samaziniet mazgāšanas līdzekļa daudzumu par 1/3).

Ja ir pievienots pārāk maz mazgāšanas līdzekļa:

- veļa netiek pilnībā izmazgāta un laika gaitā kļūst pelēka un cieta;
- tas veicina pelējuma veidošanos veļas mašīnā;
- tauki netiek pilnībā iztīrīti no veļas;
- tas veicina kaļķa nogulšņu veidošanos uz sildelementiem.

Ja ir pievienots pārāk daudz mazgāšanas līdzekļa:

- mazgāšanas, skalošanas un izgriešanas rezultāts ir neapmierinošs;
- automātiski pievienota papildu mazgāšanas posma dēļ palielinās ūdens patēriņš;
- palielinās vides piesārņojums.

Šķidro mazgāšanas līdzekļu izmantošana priekšmazgāšanas laikā

Šķidro mazgāšanas līdzekļu izmantošana galvenās mazgāšanas ciklā nav iespējama, ja ir aktivēta priekšmazgāšanas opcija.

Mazgāšanai ar aktivētu priekšmazgāšanas opciju izmantojiet TwinDos dozēšanu.

Tablešu vai spilventiņu veida mazgāšanas līdzekļa izmantošana

Mazgāšanas tabletes vai spilventiņus **vienmēr** ievietojiet tieši mazgāšanas tvertnē. Mazgāšanas līdzekļa papildināšana, izmantojot ieskalošanas atvilktni, nav iespējama.

Papildinformāciju par mazgāšanas līdzekļiem un to dozēšanu skatiet nodaļā "Mazgāšanas līdzekļi".

5. Mazgāšanas līdzekļa iepildīšana

Kapsulu dozēšana

Ja programmas iestatīšanas laikā ir izvēlēts iestatījums CapDosing, šajā mazgāšanas programmā veļas mazgāšanas līdzeklis tiks dozēts no kapsulām.

Vienai mazgāšanas programmai var izvēlēties tikai vienu kapsulu.

Kapsulas ir pieejamas ar 3 dažādiem pildījumiem:

- ☼ = tekstilizstrādājumu kopšanas līdzekļi (piemēram, veļas mīkstinātāji, impregnētāji);
- ☼ = piedevas (piemēram, mazgāšanas līdzekļa pastiprinātāji);
- ☼ = mazgāšanas līdzeklis (tikai galvenajai mazgāšanai).

Atkarībā no izvēlēta iestatījuma no kapsulām tiek dozēts mazgāšanas līdzeklis, piedeva vai tekstilizstrādājumu kopšanas līdzeklis.

Viena kapsula vienmēr satur vienam mazgāšanas ciklam atbilstīgu mazgāšanas līdzekļa daudzumu.

Kapsulas varat iegādāties Miele interneta veikalā, Miele Klientu apkalpošanas dienestā vai Miele specializētajā veikalā.

⚠ Kapsulas var apdraudēt veselību. Kapsulu sastāvdaļas, nonākot saskarē ar ādu vai tās norijot, var apdraudēt veselību. Glabājiet kapsulas bērniem nepieejamā vietā.

Kapsulas ievietošana

- Atveriet mazgāšanas līdzekļu ieskalšanas atvilktni.

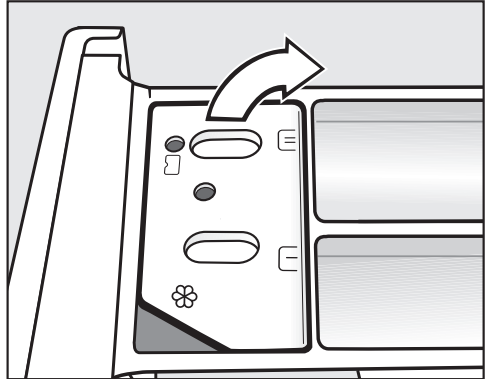

- Atveriet nodaļuma ☼/☼ vāciņu.

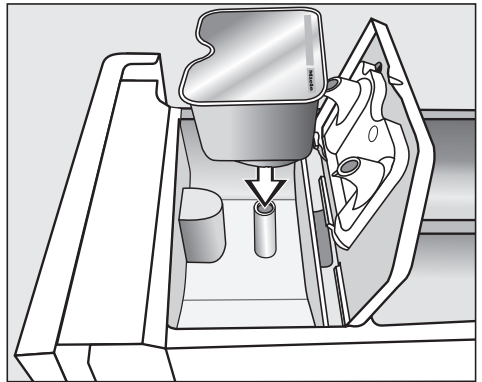

- Stingri iespiediet kapsulu.

5. Mazgāšanas līdzekļa iepildīšana



- Aizveriet un stingri piespiediet vāciņu.
- Aizveriet mazgāšanas līdzekļu ieskaļošanas atvilktni.

Ievietojot kapsulu mazgāšanas līdzekļu atvilktnē, kapsula tiek atvērta. Ja neizlietota kapsula tiek izņemta no mazgāšanas līdzekļu atvilktnes, tās saturs var iztecēt. Likvidējiet atvērto kapsulu.

Attiecīgā kapsulas veida saturs tiek pievienots mazgāšanas programmā pareizajā laikā.

Ja ir izvēlēta kapsulu dozēšana, ūdens  nodaļījumā ieplūst tikai caur kapsulu.

Neiepildiet  nodaļījumā papildu veļas mīkstinātāju.

- Pēc mazgāšanas programmas beigām izņemiet tukšo kapsulu.

Tehnisku iemeslu dēļ kapsulā paliek nedaudz ūdens.

6. Programmas uzsākšana

Programmas uzsākšana

Ja skārienaustiņš *Start/Stop* mirgo, var uzsākt programmas izpildi.

- Pieskarieties skārienaustiņam *Start/Stop*.

Durvis tiek nobloķētas un sākas mazgāšanas programmas izpilde.

Displejā tiek parādīts programmas statuss.

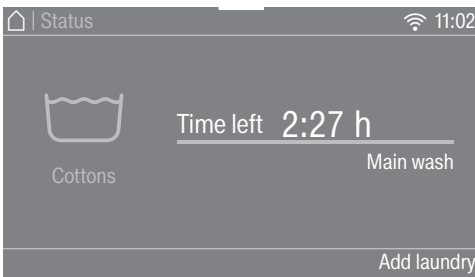

Veļas mašīna informē par sasniegto programmas izpildes fāzi un atlikušo programmas izpildes laiku.

Ja ir izvēlēta sākuma laika atlikšana, tas tiek parādīts displejā.

Tvertnes apgaismojums pēc programmas izpildes uzsākšanas izslēdzas.

Elektroenerģijas taupīšana

Pēc 10 minūtēm indikācijas elementi tiek aptumšoti. Skārienaustiņš *Start/Stop* mirgo.

Indikācijas elementus var atkal ieslēgt:

- pieskarieties skārienaustiņam *Start/Stop* (tas neietekmē programmas norisi).

Veļas papildināšana programmas izpildes laikā (AddLoad)

Jebkurā laikā ir iespējams veļu papildināt vai izņemt.

- Pieskarieties skārienaustiņam *Add laundry*.

Displejā tiek parādīts ziņojums:

⋯ Please wait.

Mazgāšanas programma tiek apturēta un durvis – atbloķētas.

Displejā tiek parādīts ziņojums:

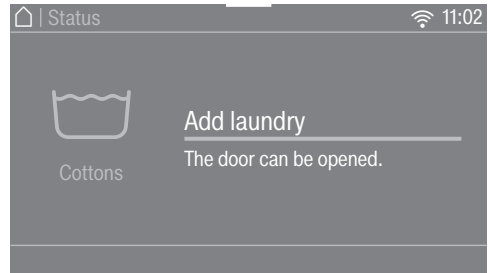

- Atveriet durvis un papildiniet vai izņemiet veļu.

- Aizveriet durvis.

- Pieskarieties skārienaustiņam *Start/Stop*.

Mazgāšanas programma tiek turpināta.

Parasti veļu pievienot vai izņemt nav iespējams, ja:

- mazgāšanas šķīduma temperatūra pārsniedz 55 °C;
- ūdens līmenis tvertnē pārsniedz noteiktu robežvērtību.

7. Programmas beigas

Programmas beigas

Ja darbojas aizsardzība pret burzīšanas, durvis vēl ir bloķētas un displejā tiek parādīts Finish/Anti-crease un Unlock with "Start/Stop".

- Pieskarieties skārientaustiņam *Start/Stop*. Durvis tiek atbloķētas.

Tiek ieslēgts tvertnes apgaismojums.

Norāde: Kad pretburzīšanās fāze ir pabeigta, durvis tiek atbloķētas automātiski.

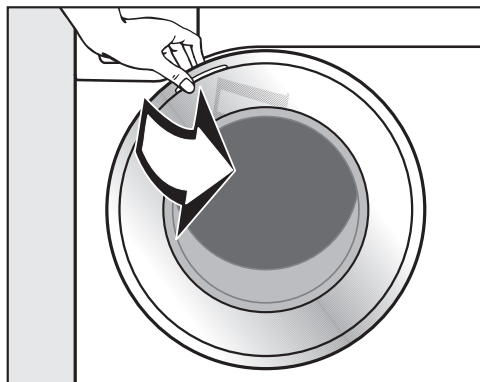

- Satveriet durvis un atveriet tās.
- Izņemiet veļu.

Tvertnē atstāta veļa nākamajā mazgāšanas reizē var sarauties vai nokrāsot citu veļu.

Izņemiet visus veļas gabalus no tvertnes.

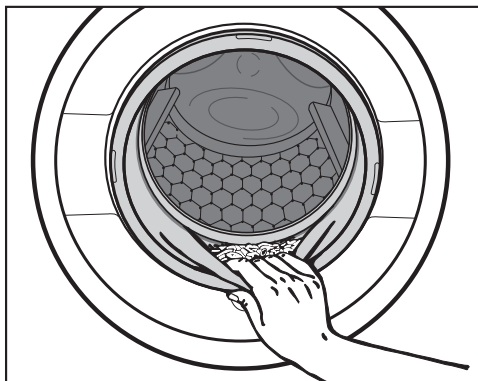

- Pārbaudiet, vai durvju blīvējuma apmalē nav svešķermeņu.

Norāde: Atstājiet durvis nedaudz pavērtas, lai tvertne varētu izžūt.

- Izslēdziet veļas mašīnu ar taustiņu .
- Ja tika izmantota kapsula, izņemiet izlietoto kapsulu no mazgāšanas līdzekļu atvilktnes.

Norāde: Atstājiet mazgāšanas līdzekļu ieskaļošanas atvilktni nedaudz pavērtu, lai tā varētu izžūt.

Pēdējās izgriešanas apgriezietu skaits mazgāšanas programmā

Izvēloties mazgāšanas programmu, displejā vienmēr tiek rādīts optimālais centrifūgas apgriezietu skaits.

Dažās mazgāšanas programmās ir pieejams lielāks centrifūgas apgriezietu skaits.

Tabulā ir norādīts lielākais pieejamais centrifūgas apgriezietu skaits.

Programma	apgr./min.
Kokvilna	1600
ECO 40-60	1600
Viegli kopjama	1200
Smalkas drēbes	900
QuickPowerWash	1600
Automātiski plus	1400
Vilna 	1200
Zīds 	600
Express 20	1200
Virskrekli	900
Džinsi	900
Tumšā veļa	1200
Sporta veļa	1200
Sporta apavi	600
Virsdrebes	800
Impregnēt	1000
Izstrādājumi ar dūnu pildījumu	1200
Dūnu segas	1200
Spilveni	1200
Kokvilna higiēna	1600
Aizkari	600
Jauni tekstilizstrādājumi	1200
Tikai skalošana	1600
Cietināšana	1200
Atsūkņēšana / Izgriešana	1600
Kokvilna 	1400
Iztīrīt iekārtu	600

Izgriešana

Pēdējās izgriešanas izslēgšana (skalošanas pauze)

- Izvēlieties papildfunkciju Rinse hold.

Skalošanas pauzes laikā veļa pēc pēdējā skalošanas cikla paliek ūdenī. Tādējādi tiek mazināta veļas burzīšanās, ja veļa pēc programmas beigām netiek uzreiz izņemta no veļas mašīnas.

Programmas izbeigšana ar izgriešanu

Ir iestatīts mazgāšanas programmai optimālais apgriezienu skaits. Apgriezienu skaitu var mainīt.

- Pieskarieties skārientaustiņam Change spin speed.
- Izvēlieties nepieciešamo apgriezienu skaitu.
- Ieslēdziet pēdējās izgriešanas fāzi ar skārientaustiņu *Start/Stop*.

Programmas izbeigšana bez izgriešanas

- Pieskarieties skārientaustiņam Change spin speed.
- Izvēlieties apgriezienu skaitu 0 U/min (bez izgriešanas).
- Pieskarieties skārientaustiņam *Start/Stop*.

Izgriešana starp skalošanas fāzēm

Veļa tiek izgriezta pēc galvenās mazgāšanas un starp skalošanas fāzēm. Samazinot pēdējās izgriešanas apgriezienu skaitu, samazinās apgriezienu skaits izgriešanai starp skalošanas fāzēm.

Starp skalošanas posmiem veiktās izgriešanas un pēdējās izgriešanas izslēgšana

- Pieskarieties skārientaustiņam Spin speed.
- Izvēlieties iestatījumu 0 rpm.



Pēc pēdējās skalošanas cikla ūdens tiek izsūknēts un tiek ieslēgta aizsardzība pret burzīšanos.

Pie šāda iestatījuma dažās programmās tiek iekļauts papildu skalošanas posms.

Programmu pārskats

Kokvilna		90 °C līdz auksts	maksimāli 9,0 kg
Izstrādājumi	T krekli, apakšveļa, galda drānas utt., kokvilnas, lina vai jauktās šķiedras tekstilizstrādājumi		
Ieteikums	Īpašu higiēnas prasību gadījumā izvēlieties temperatūras iestatījumu 60 °C vai vairāk.		
Norādījums pārbaudes iestādēm			
Baumwolle 20 °C: programma vidēji netīriem kokvilnas izstrādājumiem Pārbaudes programma par ES Regulas Nr. 2019 / 2023 par ekodizainu.			
ECO 40-60			maksimāli 9,0 kg
Izstrādājumi	Vidēji netīriem kokvilnas izstrādājumiem		
Ieteikums	Vienā mazgāšanas ciklā var izmazgāt vienu jauktu kokvilnas izstrādājumu porciju 40 un 60 °C temperatūrā. Attiecībā uz elektroenerģijas un ūdens patēriņu šī programma ir visefektīvākā kokvilnas izstrādājumu mazgāšanai.		
Norādījums pārbaudes iestādēm			
Pārbaudes programma par ES Regulas Nr. 2019 / 2023 par ekodizainu un Regulas Nr. 2019 / 2014 par energomarķējumu ievērošanu. Veicot salīdzinošo pārbaudi, TwinDos dozēšanai ir jābūt izslēgtai.			
Viegli kopjama		60 °C līdz auksts	maksimāli 4,0 kg
Izstrādājumi	Tekstilizstrādājumi ar sintētiskajām šķiedrām, no jauktām šķiedrām vai kopšanas īpašību uzlabošanai apstrādātas kokvilnas		
Ieteikums	Ja izstrādājumi viegli burzās, ir jāsamazina pēdējās izgriešanas apgriezietu skaits.		
Smalkas drēbes		60 °C līdz auksts	maksimāli 3,0 kg
Izstrādājumi	Vārīgiem tekstilizstrādājumiem no sintētiskām šķiedrām, jauktiem materiāliem, viskozes		
Ieteikums	Stipri burzīgu tekstilizstrādājumu gadījumā ir jāatceļ izgriešana.		

Programmu pārskats

QuickPowerWash		60 °C – 40 °C	maksimāli 4,0 kg
Izstrādājumi	Nedaudz netīriem vai vidēji netīriem izstrādājumiem, ko var mazgāt arī programmā <i>Kokvilna</i>		
Ieteikums	Pateicoties īpašai mērcēšanai un īpašam mazgāšanas ritmam, veļa tiek izmazgāta sevišķi ātri un rūpīgi.		
Automātiski plus		40 °C līdz auksts	maksimāli 6,0 kg
Izstrādājumi	Atbilstoši krāsām sašķiroti mazgājami tekstilizstrādājumi, kas ir paredzēti <i>Kokvilna</i> programmām un <i>Viegli kopjama</i>		
Ieteikums	Ar automātiski pielāgotajiem mazgāšanas parametriem (piemēram, ūdens līmeni, mazgāšanas ritmu un izgriešanas veidu) katram veļas veidam vienmēr tiek sasniegta maksimāla saudzēšana un mazgāšanas efektivitāte.		
Vilna 		40 °C līdz auksts	maksimāli 2,0 kg
Izstrādājumi	Tekstilizstrādājumi no vilnas vai ar vilnas piejaukumu		
Ieteikums	Ja izstrādājumi viegli burzās, jākontrolē pēdējās izgriešanas apgriezīenu skaits.		
Zīds 		30 °C līdz auksts	maksimāli 1,0 kg
Izstrādājumi	Zīds un visi ar rokām mazgājami izstrādājumi, kas nesatur vilnu		
Ieteikums	Smalkas zeķbikses un krūšturi jāmazgā mazgāšanas maisīnā.		
Express 20		40 °C līdz auksts	maksimāli 3,5 kg
Izstrādājumi	Kokvilnas izstrādājumi, kas ir ļoti maz valkāti vai ir tikai nedaudz notraipīti		
Ieteikums	Papildfunkcija <i>Ātri</i> ir aktivēta automātiski.		

Programmu pārskats

Virskrekli		60 °C līdz auksts	maksimāli 1,0 kg/2,0 kg
Izstrādājumi	Virskrekli un blūzes no kokvilnas un jauktu šķiedru auduma		
Ieteikums	<ul style="list-style-type: none"> - Apkaklītes un aproces apstrādājiet iepriekš atbilstoši netīrības pakāpei. - Zīda virskrekliem un blūzēm izmantojiet programmu <i>Zīds</i>. - Ja tiek izslēgta iepriekš iestatītā papildfunkcija <i>Priekšgludināšana</i>, maksimālais ievietojamais daudzums palielinās līdz 2,0 kg. 		
Džinsi		60 °C līdz auksts	maksimāli 3,0 kg
Ieteikums	<ul style="list-style-type: none"> - Džinsa izstrādājumi pirms mazgāšanas jāapgriež ar iekšpusi uz āru. - Džinsa izstrādājumi pirmajās mazgāšanas reizēs bieži nedaudz "krāsojas". Tādēļ gaiši un tumši izstrādājumi jāmazgā atsevišķi. - Pirms mazgāšanas aizpogājiet pogas un aiztaisiet rāvējslēdzējus. 		
Tumšā veļa		60 °C līdz auksts	maksimāli 3,0 kg
Izstrādājumi	Melni un tumši apģērba gabali no kokvilnas, jauktajām šķiedrām		
Ieteikums	Izstrādājumi ir jāmazgā ar iekšpusi uz āru.		
Sporta veļa		60 °C līdz auksts	maksimāli 3,0 kg
Izstrādājumi	Sporta un vingrošanas tērpi, piemēram, triko un sporta bikses, mikrošķiedras un flīsa sporta apģērbi		
Ieteikums	<ul style="list-style-type: none"> - Nelietojiet veļas mīkstinātāju. - Ievērojiet ražotāja sniegtos kopšanas norādījumus. 		
Sporta apavi		40 °C līdz auksts	maksimāli 2 apavu pāri
Izstrādājumi	Tikai sporta apavi (nedrīkst mazgāt ādas apavus)		
Ieteikums	<ul style="list-style-type: none"> - Ievērojiet ražotāja sniegtos kopšanas norādījumus. - Pirms mazgāšanas rupjus netīrumus vispirms notīriet ar birsti. - Aizveriet līpaizdares. - Nelietojiet veļas mīkstinātāju. - Žāvējot žāvētājā, izmantojiet žāvēšanas grozu. 		





Programmu pārskats

Virsdrēbes		40 °C līdz auksts	maksimāli 2,5 kg
Izstrādājumi	Funkcionāli tekstilizstrādājumi, piemēram, āra jakas un bikses ar membrānām Gore-Tex®, SYMPATEX®, WINDSTOPPER® u. tml.		
Ieteikums	<ul style="list-style-type: none"> - Aizveriet līpaizdares un rāvējslēdzējus. - Nelietojiet veļas mīkstinātāju. - Ja nepieciešams, āra apģērbim var veikt pēcapstrādi programmā <i>Impregnēt</i>. Nav ieteicams veikt impregnēšanu pēc katra mazgāšanas cikla. 		
Impregnēt		40 °C	maksimāli 2,5 kg
Izstrādājumi	Mikrošķiedras tekstilizstrādājumu, slēpošanas tērpu vai galvenokārt no sintētiskajiem materiāliem izgatavotu galdautu papildu apstrāde, lai virsma nepiesaistītu ūdeni un netīrumus		
Ieteikums	<ul style="list-style-type: none"> - Izstrādājumiem ir jābūt tikko izmazgātiem, izgrieztiem vai izžāvētiem. - Lai sasniegtu optimālu efektu, ir ieteicama termiska pēcapstrāde. Termiskai pēcapstrādei var izmantot žāvēšanu veļas žāvētājā vai gludināšanu. 		
Izstrādājumi ar dūnu pildījumu		60 °C līdz auksts	maksimāli 2,0 kg
Izstrādājumi	Jakas, guļammaisi, spilveni un citi tekstilizstrādājumi ar dūnu pildījumu		
Ieteikums	<ul style="list-style-type: none"> - Lai nepieļautu pārmērīgu putu veidošanos, pirms mazgāšanas izspiediet no veļas gaisu. Šim nolūkam ievietojiet veļu šaurā mazgāšanas maisā vai nosieniet ar mazgāšanai piemērotu saiti. - Ievērojiet kopšanas etiķetē sniegtos norādījumus. 		

Programmu pārskats

Dūnu segas		60 °C līdz auksts	maksimāli 2,5 kg 1 spalvu un dūnu gultas piederumu komplekts 2,20 x 2,00 m
Izstrādājumi	Segas un spilveni ar spalvu vai dūnu pildījumu		
Ieteikums	<ul style="list-style-type: none"> - Lai nepieļautu pārmērīgu putu veidošanos, pirms mazgāšanas izspiediet no veļas gaisu. Šim nolūkam ievietojiet veļu šaurā mazgāšanas maisā vai nosieniet ar mazgāšanai piemērotu saiti. - Ievērojiet kopšanas etiķetē sniegtos norādījumus. 		
Spilveni		60 °C līdz auksts	2 spilveni (40 x 80 cm) vai 1 spilvens 80 x 80 cm
Izstrādājumi	Mazgājami spilveni ar sintētiskā materiāla pildījumu		
Ieteikums	<ul style="list-style-type: none"> - Lai nepieļautu pārmērīgu putu veidošanos, pirms mazgāšanas izspiediet no veļas gaisu. Šim nolūkam ievietojiet veļu šaurā mazgāšanas maisā vai nosieniet ar mazgāšanai piemērotu saiti. - Ievērojiet kopšanas etiķetē sniegtos norādījumus. 		
Kokvilna higiēna		90 līdz 60 °C	maksimāli 9,0 kg
Izstrādājumi	Kokvilnas vai lina tekstilizstrādājumi, kas atrodas tiešā saskarē ar ādu vai kam tiek izvirzītas īpašas higiēnas prasības, piemēram, apakšveļa, gultasveļa, autiņi		
Ieteikums	<ul style="list-style-type: none"> - Apvienojumā ar papildiespēju <i>AllergoWash</i> un mazgāšanas līdzekļa dozēšanu no TwinDos ar UltraPhase 1 un 2 droši likvidē vīrusus un baktērijas. Pārbaudīja un apstiprināja Albštates-Zigmāringenes (Albstadt-Sigmaringen) Augstskola. - Lielāks temperatūras uzturēšanas ilgums nekā programmā <i>Kokvilna</i>. - Ievērojiet ražotāja norādījumus uz kopšanas etiķetes. 		
Aizkari		40 °C līdz auksts	maksimāli 2,0 kg
Izstrādājumi	Aizkari, ko ražotājs ir atzinis par piemērotiem mazgāšanai veļas mašīnā		
Ieteikums	<ul style="list-style-type: none"> - Putekļu likvidēšanai automātiski ir iestatīta papildfunkcija <i>Priekšmazgāšana</i>. - Mazgājot burzīgus aizkarus, samaziniet izgriešanas apgriezīenu skaitu vai atceliet to. - Noņemiet aizkaru āķišus. 		

Programmu pārskats

Jauni tekstilizstrādājumi		40 °C līdz auksts	maksimāli 2,0 kg
Izstrādājumi	Jauni kokvilnas, sintētisko šķiedru tekstilizstrādājumi un jauni frotē tekstilizstrādājumi		
Ieteikums	Šķiedras tiek attīrītas no ražošanā izmantoto produktu atliekām.		
Tikai skalošana		maksimāli 8,0 kg	
Izstrādājumi	Ar rokām mazgātu tekstilizstrādājumu skalošanai		
Ieteikums	Mazgājot burzīgus tekstilizstrādājumus, kontrolējiet pēdējās izgriešanas apgriezienu skaitu.		
Cietināšana		maksimāli 8,0 kg	
Izstrādājumi	Galdauti, salvetes un darba apģērbs, kas ir jācietina		
Ieteikums	<ul style="list-style-type: none"> - Mazgājot burzīgus tekstilizstrādājumus, kontrolējiet pēdējās izgriešanas apgriezienu skaitu. - Cietināmajai veļai jābūt tikko mazgātai, taču tā nedrīkst būt skalošanas ūdenī ar veļas mīkstinātāju. 		
Atsūknēšana / Izgriešana		-	
Ieteikums	<ul style="list-style-type: none"> - Izsūknēšana: apgriezienu skaitu iestatīt uz 0 U/min. - Kontrolējiet iestatīto apgriezienu skaitu. 		
Kokvilna 		 / 	maksimāli 9,0 kg
Izstrādājumi	Vidēji netīri kokvilnas izstrādājumi		
Ieteikums	<ul style="list-style-type: none"> - Attiecībā uz elektroenerģijas un ūdens patēriņu šie iestatījumi ir visefektīvākie kokvilnas izstrādājumu mazgāšanai. - Iestatījumā  sasniegtā mazgāšanas temperatūra ir zemāka nekā 60 °C, bet mazgāšanas jauda atbilst programmai <i>Kokvilna</i> 60 °C. 		
Norādījums pārbaudes iestādēm			
Pārbaudes programmas saskaņā ar standartu EN 60456 un energomarķējums atbilstīgi Regulai (ES) Nr. 1061/2010.			
Veicot salīdzinošo pārbaudi, TwinDos dozēšanai ir jābūt izslēgtai.			

Apkope

Veļas mašīnai ir 2 kopšanas programmas.

1. Clean machine veļas mašīnas tīrīšanai.
2. Clean "TwinDos" TwinDos nodalījumu ①/② kopšanai. Papildinformāciju skatiet nodaļas "Tīrīšana un kopšana" sadaļā "TwinDos kopšana".

Iztīrīt iekārtu	85 °C	Bez veļas
Bieža mazgāšana zemā temperatūrā var izraisīt baktēriju piesārņojuma risku veļas mašīnā.		
Veicot veļas mašīnas tīrīšanu, tiek būtiski samazināts baktēriju, sēnīšu un bioloģisko plēvīšu daudzums, kā arī novērsta aromāta veidošanās.		
Ieteikums	<ul style="list-style-type: none">- Lai iegūtu vislabāko rezultātu, izmantojiet Miele iekārtu tīrīšanas līdzekli IntenseClean. Kā alternatīvu var izmantot arī pulverveida universālo mazgāšanas līdzekli.- Dozējiet iekārtu tīrīšanas līdzekli vai universālo mazgāšanas līdzekli tieši mazgāšanas tvertnē.- Neievietojiet veļu. Tīrīšana tiek veikta ar tukšu veļas tvertni.	

Papildfunkcijas

Mazgāšanas programmai var pievienot papildfunkcijas.

Ātri

Programmas norises laiks tiek saīsināts. Palielinās mazgāšanas mehānika un elektroenerģijas patēriņš.

Papildu ūdens

Ūdens līmenis mazgāšanas un skalošanas laikā tiek palielināts.

Ūdens līmeņa paaugstināšanos ir iespējams ietekmēt, kā aprakstīts nodaļas "Iestatījumi" sadaļā "Ūdens līmenis plus".

papildus skalošana

Lai iegūtu īpaši labu skalošanas rezultātu, ir iespējams aktivēt papildu skalošanas fāzi.

SingleWash



Ļauj efektīvi izmazgāt ļoti mazu veļas ielādes daudzumu (< 1 kg) parastā mazgāšanas programmā. Mazgāšanas laiks tiek saīsināts.

Ievērojiet šādus ieteikumus:

- lietojiet šķidro mazgāšanas līdzekli;
- samaziniet mazgāšanas līdzekļa daudzumu līdz 50% vērtības, kas ir norādīta 1/2 ielādes daudzuma.

Priekšgludināšana

Lai mazinātu burzīšanos, veļa programmas beigās tiek nogludināta. Lai saņemtu vislabāko rezultātu, samaziniet maksimālo veļas ielādes daudzumu par 50%. Ievērojiet displejā sniegtos norādījumus. Mazāks ielādes daudzums uzlabo galarezultātu.

Drēbēm jābūt piemērotām žāvēšanai veļas žāvētājā  un gludināšanai .

Priekšmazgāšana

Lielāku netīrumu, piemēram, putekļu, smilšu, izmazgāšanai.

Iemērkšana

Īpaši netīriem tekstilizstrādājumiem ar olbaltumvielas saturošiem traipiem.





Varat izvēlēties mērcēšanas laiku no 30 minūtēm līdz 6 stundām ar 30 minūšu soli, kā aprakstīts nodaļā "Iestatījumi".

Rūpnīcas iestatījums ir 30 minūtes.

Intensīvi

Īpaši netīrai un izturīgai veļai. Pastiprinot mazgāšanas mehāniku un izmantojot lielāku karsēšanas enerģiju, tiek palielināta tīrīšanas efektivitāte.

AllergoWash

Paaugstinātām higiēnas prasībām attiecībā uz mazgājamo veļu. Palielinot elektroenerģijas patēriņu, tiek paildzināti temperatūras uzturēšanas posmi un, palielinot ūdens patēriņu, tiek palielināta skalošanas iedarbība. Veļai jābūt piemērotai žāvēšanai veļas žāvētājā   un gludināšanai  .

Īpaši saudzējoši

Tiek samazināta tvertnes kustību intensitāte un mazgāšanas laiks. Nedaudz netīri tekstilizstrādājumi tiek mazgāti saudzīgāk.

Īpaši klusu



Tiek samazināta trokšņa rašanās mazgāšanas programmas laikā. Šo funkciju ir ieteicams izmantot, ja mazgāšana tiek veikta atpūtas laikā. Pēdējās izgriešanas apgriezietu skaits tiek automātiski iestatīts pozīcijā  (Skalošanas pauze). Palielinās programmas darbības ilgums.

Skalošanas pauze

Veļa pēc pēdējā skalošanas cikla paliek ūdenī. Tādējādi tiek mazināta veļas burzīšanās, ja veļa pēc programmas beigām netiek uzreiz izņemta no veļas mašīnas.

Ne visas papildfunkcijas ir pieejamas jebkurā mazgāšanas programmā. Papildfunkcija, kas mazgāšanas programmai nav pieejama, netiek piedāvāta. Pārskatu skatiet tabulā “Mazgāšanas programmu pārskats – papildfunkcijas”.

Mazgāšanas programmu pārskats – papildfunkcijas

	Ātri	Papildu ūdens	papildus skalošana	SingleWash	Priekšglu- dināšana
Kokvilna	●	●	●	●	●
ECO 40-60	-	-	-	-	-
Viegli kopjama	●	●	●	●	●
Smalkas drēbes	●	●	●	●	●
QuickPowerWash	✓	-	-	●	●
Automātiski plus	●	●	●	●	●
Vilna 	-	-	-	●	-
Zīds 	-	-	-	●	-
Express 20	✓	-	-	-	●
Virskrekli	●	●	●	●	✓
Džinsi	●	●	●	●	●
Tumšā veļa	●	●	●	●	✓
Sporta veļa	●	●	●	●	●
Sporta apavi	-	●	-	-	-
Virsdrēbes	●	●	●	-	-
Impregnēt	-	-	-	-	-
Izstrādājumi ar dūnu pildījumu	●	●	●	-	-
Dūnu segas	●	●	●	-	-
Spilveni	●	●	●	-	-
Kokvilna higiēna	●	●	●	-	●
Aizkari	●	●	●	-	●
Jauni tekstilizstrādājumi	-	●	●	●	●
Tikai skalošana	-	●	-	-	-
Cietināšana	-	●	-	-	-
Kokvilna 	●	●	●	●	●

Mazgāšanas programmu pārskats – papildfunkcijas

Priekšmazgāšana	Iemērkšana	Intensīvi	Allergo-Wash	Īpaši saudzejoši	Īpaši klusu	Skalošanas pauze
●	●	●	●	●	●	●
-	-	-	-	-	-	-
●	●	●	●	●	●	●
●	●	-	●	●	●	●
-	-	-	-	-	-	●
●	●	-	●	●	●	●
-	-	-	-	-	●	●
-	-	-	-	-	●	●
-	-	-	-	-	-	●
●	●	-	●	●	●	●
●	●	-	●	●	●	●
●	●	-	●	●	●	●
●	●	-	●	●	●	●
●	●	-	●	●	●	●
-	-	-	-	-	●	●
●	●	-	-	●	●	●
-	-	-	-	-	-	●
●	-	-	●	●	●	●
●	-	-	●	●	●	●
●	-	-	●	●	●	●
●	-	-	●	●	●	●
●	●	-	●	●	●	●
✓	-	-	●	●	●	●
-	-	-	-	●	●	●
-	-	-	-	-	-	●
-	-	-	-	-	-	●
●	●	●	●	●	●	●



● = pieejama

✓ = automātiski ieslēgta

- = nav pieejama

Programmas norise

	Galvenā mazgāšana		Skalošana		Izgriešana
	Ūdens līmenis	Mazgāšanas ritms	Ūdens līmenis	Skalošanas cikli	
Kokvilna		(A)		2-5 ^{1,2,3}	✓
ECO 40-60		(A)		2-3 ²	✓
Viegli kopjama		(B)		2-4 ^{2,3}	✓
Smalkas drēbes		(C)		2-4 ^{2,3}	✓
QuickPowerWash		(A)		2	✓
Automātiski plus		(A)(B)		2-4 ^{2,3}	✓
Vilna		(E)		2	✓
Zīds		(E)		2	✓
Express 20		(A)		1	✓
Virskrekli		(C)		3-4 ³	✓
Džinsi		(B)		2-4 ^{2,3}	✓
Tumšā veļa		(B)		3-5 ^{2,3}	✓
Sporta veļa		(C)		2-3 ³	✓
Sporta apavi		(D)		2	✓
Virsdrēbes		(C)		3-4 ³	✓
Impregnēt	-	(B)		1	✓
Izstrādājumi ar dūnu pildījumu ⁴		(C)		3-4 ³	✓
Dūnu segas		(C)		3-4 ³	✓
Spilveni ⁴		(C)		3-4 ³	✓
Kokvilna higiēna		(A)		2-5 ^{1,2,3}	✓
Aizkari		(C)		3-4 ³	✓
Jauni tekstilizstrādājumi		(B)		2-3 ³	✓
Tikai skalošana	-	-		2	✓
Cietināšana		(B)	-	-	✓
Kokvilna		(A)		2-5 ^{2,3}	✓

-  = zems ūdens līmenis
 = vidējs ūdens līmenis
 = augsts ūdens līmenis
Ⓐ = intensīvs ritms
Ⓑ = normāls ritms
Ⓒ = sensitīvs ritms
Ⓓ = līgans ritms
Ⓔ = mazgāšanai ar rokām atbilstošs ritms
✓ = tiek veikts
- = netiek veikts

Veļas mašīna ir aprīkota ar pilnu elektronisko vadību un ievietotās veļas daudzuma noteikšanas automātiku. Veļas mašīna automātiski nosaka nepieciešamo ūdens patēriņu atkarībā no ievietotās veļas daudzuma un mitruma uzsūkšanas spējas.



Šeit aprakstītā programmas norise vienmēr attiecas uz pamata programmu un maksimālu ielādi.

Veļas mašīnas programmas norises rādījums visā mazgāšanas laikā informē par sasniegto programmas posmu.

Programmu norises īpatnības

Burzīšanās novēršana:

pēc programmas pabeigšanas tvertne griežas vēl apmēram 30 minūtes, lai novērstu veļas burzīšanos.

Izņēmums: programmā *Vilna*  un *Zīds*  nav burzīšanās novēršanas fāzes.

Veļas mašīnas durvis var atvērt jebkurā brīdī.

- 1) Ja ir atlasīta 60 °C vai augstāka temperatūra, tiek veikti 2 skalošanas cikli. Ja ir atlasīta temperatūra, kas ir zemāka nekā 60 °C, tiek veikti 3 skalošanas cikli.
- 2) Papildu skalošanas cikls notiek, ja:
 - tvertnē ir pārāk daudz putu;
 - pēdējās izgriešanas apgriezieni skaits ir mazāks nekā 700 apgr./min.
- 3) Papildu skalošanas cikls notiek, ja:
 - ir izvēlēta papildfunkcija Extra rinse.
- 4) Iepriekšēja izgriešana: pirms mazgāšanas cikla sākšanas tiek veikta iepriekšēja izgriešana, lai no izstrādājumu dūnu pildījuma izspiestu gaisu. Pēc tam caur nodalījumu  ieplūst ūdens galvenajai mazgāšanai.

Programmas norise

PowerWash

Miele izstrādātais mazgāšanas process PowerWash tiek izmantots šādās programmās:

- Kokvilna (ar nelieliem un vidējiem ielādes daudzumiem);
- *ECO 40-60* (ar nelieliem un vidējiem ielādes daudzumiem);
- Viegli kopjama;
- Virskrekli;
- Automātiski plus;
- Smalkas drēbes;
- Kokvilna  (ar nelieliem un vidējiem ielādes daudzumiem);

Darbības veids

Parastā mazgāšanas procesā veļas mazgāšanai tiek izmantots vairāk ūdens, nekā veļa spēj uzsūkt. Šis kopējais ūdens daudzums ir jāuzsilda.

Mazgāšanas procesā PowerWash mazgāšanai tiek izmantots tikai nedaudz vairāk ūdens, nekā veļa spēj uzsūkt. Veļā neuzsūktais ūdens uzsilda mazgāšanas tvertni un veļu un tiek atkal un atkal iesmidzināts veļā. Tādējādi tiek samazināts elektroenerģijas patēriņš.

Aktivēšana

PowerWash mazgāšanas process iepriekš minētajās programmās tiek aktivēts **automātiski**.

PowerWash mazgāšanas process netiek īstenots ar šādiem nosacījumiem:

- izvēlētais pēdējās izgriešanas apgriezību skaits ir mazāks nekā 600 apgr./min.;
- galvenajai mazgāšanai ir izvēlēta kap-sulu dozēšana (☹, ☹☹);
- mazgāšanas temperatūra pārsniedz 60 °C;
- ir izvēlētas papildfunkcijas, piemēram *Priekšmazgāšana* vai *Papildu ūdens*;
- programmā *Kokvilna* ir ievietots lielāks ielādes apjoms.

Īpaši norādījumi

- Mitrināšanas fāze

Mazgāšanas programmas sākumā dažas reizes tiek veikta izgriešana. Izgriešanas laikā izspiestais ūdens tiek ieskalots atpakaļ veļā, lai sasniegtu optimālu veļas samitrināšanas pakāpi.

Pēc mitrināšanas fāzes tiek iestatīts optimālais ūdens līmenis. Ja nepieciešams, veļas mašīna izsūknē daļu ūdens un iesūknē nedaudz svaiga ūdens.

- Trokšņi uzsildīšanas fāzes laikā



Veļas un tvertnes uzsildīšanas laikā var būt dzirdamas neierastas skaņas (burbuļošana).

Programmas maiņa (bloķēšana bērnu drošībai)

Pēc programmas sākšanas to, kā arī temperatūru, centrifūgas apgriezību skaitu vai izvēlētajās papildfunkcijas vairs nevar mainīt. Tādējādi netiek pieļauts, ka iekārtu bez atļaujas lieto, piemēram, bērni.

Ja veļas mašīna tiek izslēgta programmas norises laikā, gaidīšanas funkcija pēc 15 minūtēm veļas mašīnu pilnībā neizslēdz. Tvertnē vēl var būt ūdens, tāpēc drošības funkcijas joprojām ir aktivētas.

Programmas pārtraukšana

- Izslēdziet veļas mašīnu ar taustiņu .
- Nospiediet taustiņu , lai ieslēgtu veļas mašīnu un turpinātu mazgāšanu.

Programmas atcelšana

Pēc mazgāšanas programmas sākšanas to jebkurā brīdī var atcelt.

- Pieskarieties skārientaustiņam *Start/Stop*.

displejā tiek parādīts:

 Cancel the programme?

- Atlasiet *Yes*.

displejā tiek parādīts:

Programme cancelled.

Veļas mašīnas tvertnē esošais ūdens tiek atsūkņēts.

- Uzgaidiet, līdz durvis ir atbloķētas.

- Atveriet durvis.

- Izņemiet veļu.

Citas programmas izvēle

- Aizveriet iekārtas durvis.





- Izvēlieties nepieciešamo programmu.

- Ja nepieciešams, papildiniet mazgāšanas līdzekli mazgāšanas līdzekļu atvilktnē.























- Pieskarieties skārientaustiņam *Start/Stop*.



Tiek sākta jaunā programma.





Kopšanas simboli





Mazgāšana	
Bļodas attēlā norādītais grādu skaits atbilst maksimālajai temperatūrai, kādā var mazgāt attiecīgo izstrādājumu.	
	normāla mehāniskā apstrāde
	saudzīga mehāniskā apstrāde
	ļoti saudzīga mehāniskā apstrāde
	mazgāšana ar rokām
	nedrīkst mazgāt



Programmu izvēles piemērs

Programma	Kopšanas simboli
Kokvilna	     
Viegli kopjama	    
Smalkveļa	 
Vilna 	
Zīds 	
Express 20	 
Automātiskā plus	   

Žāvēšana	
	normāla temperatūra
	pazemināta temperatūra
	nedrīkst žāvēt žāvētājā

Gludināšana un rullēšana	
	apmēram 200 °C
	apmēram 150 °C
	apmēram 110 °C Gludināšana ar tvaiku var radīt neatgriezeniskus bojājumus.
	nedrīkst gludināt / rullēt

Profesionāla tīrīšana	
	Tīrīšana ar ķīmiskiem šķīdinātājiem. Burti apzīmē tīrīšanas līdzekļus.
	
	Mitrā tīrīšana
	Ķīmiskā tīrīšana ir aizliegta

Balināšana	
	Drīkst lietot jebkādu oksidējošu balinātāju
	Balināt tikai ar skābekli
	Nedrīkst balināt

Biežāk lietoto programmu izveidošana

Ir iespējams saglabāt individuāli izveidotās mazgāšanas programmas ar savu nosaukumu.

1. iespēja

- Displejā ir redzama galvenā izvēlne. Pieskarieties skārienaustiņam **Favourites**.

Displejs tiek pārslēgts uz biežāk lietoto programmu izvēlni.

Pieskarieties skārienaustiņam **Create**.

Displejs tiek pārslēgts uz izvēlni **Create Favourites**.

- Atlasiet nepieciešamo programmu.
- Izvēlieties visus vēlamos programmas iestatījumus.
- Pēc tam izvēlieties **Save**.
- Ievadiet nosaukumu.

2. iespēja

Pirms izvēlētās mazgāšanas programmas sākšanas to var atzīmēt kā biežāk lietoto programmu.

- Pirms programmas uzsākšanas pieskarieties taustiņam ☆ **Save**.
- Ievadiet nosaukumu.

Ja jau ir saglabātas 12 biežāk lietotās programmas, skārienaustiņš **Create** vai ☆ **Save** vairs netiek rādīts. Lai iestatītu jaunas biežāk lietotās programmas, izdzēsiet esošās biežāk lietotās programmas.

Nosaukuma ievadīšana

Izvēlieties īsus, kodoļīgus nosaukumus.

- Pieskarieties vēlamajiem burtiem vai rakstzīmēm.
- Apstipriniet izvēli ar skārienaustiņu **Save**.

Mazgāšanas programma tiek saglabāta iecienīto programmu sarakstā.

Iecienīto programmu maiņa

Saglabāto iecienīto programmu iespējams pārdēvēt, izdzēst vai pārvietot.

- Galvenajā izvēlnē nospiediet taustiņu **Favourites**.
- Turiet pirkstu uz iecienītās programmas, kuru vēlaties mainīt, tik ilgi, līdz atveras konteksta izvēlne.
- Atlasiet **Rename**, **Delete** vai **Move**.

Mazgāšanas palīgfunkcija

Mazgāšanas palīgfunkcija ļauj mazgāt apģērbu un veļu ar atšķirīgām kopšanas prasībām. Atkarībā no tekstilizstrādājumu veida tiek izveidota atbilstoša mazgāšanas programma konkrētajiem izstrādājumiem.

- Ritiniet uz galvenās izvēlnes otro lapu.
- Pieskarieties skārientaustiņam *Washing assistant*.

Displejā tiek parādīts tekstilizstrādājumu veidu saraksts.

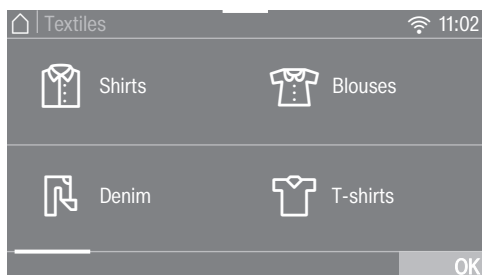

- Pieskarieties tā tekstilizstrādājumu veida skārientaustiņam, kas atbilst mazgājamiem tekstilizstrādājumiem.

Izvēlētais tekstilizstrādājumu veids tiek iezīmēts oranžā krāsā. Var izvēlēties vairākus tekstilizstrādājumu veidus.

Atsevišķu tekstilizstrādājumu veidu izvēles gadījumā tiek parādīti noderīgi ieteikumi.

- Apstipriniet ar skārientaustiņu *OK*.
- Izpildiet turpmākos displejā redzamos norādījumus.

Noslēgumā displejā tiek parādīts izvēlēto parametru kopsavilkums.

- Apstipriniet ar skārientaustiņu *OK* vai atlasiet *Change*, ja vēlaties izlasīt veikt kādas izmaiņas.

Jūsu veļai pielāgotā mazgāšanas programma ir izveidota.

Norāde: Pirms programmas izpildes sākšanas var veikt papildiestatījumus, piemēram, iestatīt *Papildfunkcijas*.



Ar taimeru var iestatīt laiku līdz programmas sākumam vai programmas beigu laiku. Programmas izpildes sākšanu var atlikt uz laiku līdz 24 stundām.

Taimera iestatīšana

- Pieskarieties skārientaustiņam  Timer.
- Atlasiet opciju Finish at vai Start at.
- Iestatiet stundas un minūtes un apstipriniet iestatījumu ar skārientaustiņu OK.



Taimera laika maiņa

Izvēlēto taimera laiku var mainīt pirms programmas palaides.

- Pieskarieties skārientaustiņam  vai skārientaustiņam .
- Ja nepieciešams, mainiet ievadīto laiku un apstipriniet to ar skārientaustiņu OK.

Taimera laika atcelšana

Izvēlēto taimera laiku var atcelt pirms programmas palaides.

- Pieskarieties skārientaustiņam  vai .

Displejā ir redzams izvēlētais taimera laiks.

- Pieskarieties skārientaustiņam Delete.
- Apstipriniet izvēli ar skārientaustiņu OK.

Izvēlētais taimera laiks tiek atcelts.

Taimera ieslēgšana

- Pieskarieties skārientaustiņam *Start/Stop*.

Durvis tiek bloķētas un displejā ir redzams laiks līdz programmas palaidei.

Pēc programmas palaides izvēlēto taimera laiku var mainīt vai atcelt, tikai pārtraucot programmu.

Programmas izpildi var sākt uzreiz jebkurā laikā.

- Pieskarieties skārientaustiņam Start immediately.

Taimers

SmartStart

Izmantojot *SmartStart* funkciju, var noteikt laiku, kad veļas mašīna sāks automātiski darboties. Palaidi nodrošina signāls, piemēram, no energoapgādes uzņēmuma, kad ir īpaši izdevīgs elektroenerģijas tarifs.

Šī funkcija ir aktivēta, ja ir ieslēgts iestatījums *SmartGrid*.

Laiku var norādīt no 1 minūtes līdz 24 stundām. Šajā laikposmā veļas mašīna gaida energoapgādes uzņēmuma signālu. Ja noteiktajā laikposmā netiek nosūtīts signāls, veļas mašīna sāk mazgāšanas programmu.

Laikposma iestatīšana

Ja iestatījumos ir aktivēta funkcija *SmartGrid*, pieskaroties skārientaustiņam  Timer, displejā vairs nav redzams rādījums *Start at* vai *Finish at*, bet gan rādījums *SmartStart by* vai *SmartFinish by* (skatīt nodaļas "Iestatījumi" sadaļu "SmartGrid").

Turpmākās darbības ir tādas pašas kā iestatot sākuma laika atlikšanu.

- Iestatiet vēlamo laiku un apstipriniet ar skārientaustiņu OK.
- Lai palaistu mazgāšanas programmu ar *SmartStart* funkcijas palīdzību, pieskarieties skārientaustiņam *Start/Stop*.

Tiklīdz ir saņemts elektroapgādes uzņēmuma signāls vai sasniegts aprēķinātais vēlākais iespējamais sākuma laiks, izvēlētajā programma tiek sākta automātiski.

SmartStart funkciju maina vai atceļ tāpat, kā aprakstīts sadaļā par sākuma laika atlikšanu.

Piemēroti mazgāšanas līdzekļi

Drīkst lietot visus mazgāšanas līdzekļus, kas ir paredzēti mājsaimniecības veļas mašīnām. Norādījumi par lietošanu un dozēšanu izlasāmi uz mazgāšanas līdzekļa iepakojuma.

Dozējot ņemiet vērā:

- veļas netīrības pakāpi;
- veļas daudzumu;
- ūdens cietību.

Ja nav zināma ūdens cietības pakāpe attiecīgajā vietā, sazinieties ar vietējo ūdensapgādes uzņēmumu.

Ūdens mīkstinātājs

Cietības diapazonā II un III var pievienot ūdens mīkstinātāju, lai ietaupītu mazgāšanas līdzekli. Pareizas dozēšanas norādījumi ir sniegti uz iepakojuma. Vispirms jāiepilda mazgāšanas līdzeklis, bet pēc tam mīkstinātājs.

Tādā gadījumā mazgāšanas līdzekli var dozēt tāpat kā I cietības pakāpes ūdenim.

Ūdens cietības pakāpes

Cietības diapazons	Kopējā cietība, mmol	Cietība pēc Vācijas skalas °d
mīksts (I)	0 – 1,5	0 – 8,4
vidējs (II)	1,5 – 2,5	8,4 – 14
ciets (III)	vairāk par 2,5	vairāk par 14

Dozēšanas palīg līdzekļi

Mazgāšanas līdzekļa dozēšanai izmantojiet mazgāšanas līdzekļu ražotāja piedāvātos dozēšanas palīg līdzekļus (dozēšanas trauciņus), jo īpaši, ja izvēlaties šķīdros mazgāšanas līdzekļus.

Papildināšanas iepakojumi

Lai samazinātu radīto atkritumu apjomu, pērkot mazgāšanas līdzekļus, maksimāli centieties izmantot papildināšanas iepakojumus.

Veļas apstrādes līdzekļi

Mīkstinātājs

Padara tekstilmateriālus mīkstākus un mazina statiskās elektrības uzlādi, ko rada žāvēšana žāvētājā.

Stīvinātāji

Sintētiskie stērķelēšanas līdzekļi, kas piešķir tekstilmateriāliem stingru formu.

Stērķe

Padara tekstilmateriālus stingrus un apjomīgus.



Mazgāšanas līdzekļi

Atsevišķa mīkstināšana, formas uzlabošana vai cietināšana

Cietinātājs ir jāsagatavo atbilstoši norādēm uz tā iepakojuma.

Norāde: Izvēloties atsevišķu veļas mīkstināšanu, jāaktivē papildfunkcija *Water plus*.

Dozēšana, izmantojot mazgāšanas līdzekļu ieskalos atvilktni

- Ielejiet veļas mīkstinātāju nodaļumā  vai ievietojiet kapsulu.
- Ielejiet šķidro cietināšanas/kondicionēšanas līdzekli nodaļumā  un pulverveida vai viskozo cietināšanas/kondicionēšanas līdzekli nodaļumā .
- Izvēlieties programmu *Separate rinse*.
- Ja nepieciešams, pielāgojiet centrifūgas apgriezību skaitu.
- Ja izmantojat kapsulu, pieskarieties skārienaustiņam *CapDosing* un aktivējiet *Kapsula*.
- Pieskarieties skārienaustiņam *Start/Stop*.

Dozēšana, izmantojot TwinDos

Automātiskās dozēšanas tvertnei ir jābūt piepildītai ar mīkstinātāju.

- Izvēlieties programmu *Tikai skalošana*.
- Ja nepieciešams, pielāgojiet centrifūgas apgriezību skaitu.
- Pieskarieties skārienaustiņam *TwinDos*.
- Lai aktivētu *TwinDos*, pieskarieties skārienaustiņam *On*.
- Pieskarieties skārienaustiņam *Start/Stop*.

Balināšana / krāsošana

 Atkrāsošanas līdzekļi var radīt bojājumus.

Atkrāsošanas līdzekļi veicina veļas mašīnas rūšēšanu.





Neizmantojiet atkrāsošanas līdzekļus veļas mašīnā.

Krāsošana veļas mašīnā ir pieļaujama tikai mājāsaimniecības apstākļiem atbilstošā apjomā. Krāsošanas procesā izmantotie sāļi ilgstošā laika periodā bojā nerūsošo tēraudu. Precīzi ievērojiet krāsošanas līdzekļu ražotāja norādījumus.

Krāsošanai noteikti izvēlieties papildfunkciju *Papildu ūdens*.

Ieteiktie Miele mazgāšanas līdzekļi

Miele mazgāšanas līdzekļi ir īpaši izstrādāti ikdienas izmantošanai Miele veļas mašīnā. Papildinformāciju par šiem mazgāšanas līdzekļiem var iegūt nodaļā “Mazgāšanas un kopšanas līdzekļi”.

	Miele UltraPhase 1 un 2	Miele kapsulas		
				
Kokvilna	✓	-	✓	✓
ECO 40-60	✓	-	✓	✓
Viegli kopjama	✓	-	✓	✓
Smalkas drēbes	✓	✓	✓	-
QuickPowerWash	✓	-	-	-
Automātiski plus	✓	-	✓	✓
Vilna 	-	✓	-	-
Zīds 	-	✓	-	-
Express 20	✓	-	✓	-
Virskrekli	✓	-	✓	✓
Džinsi	✓	-	✓	-
Tumšā veļa	✓	✓	✓	-
Sporta veļa	-	✓	-	-
Sporta apavi	✓	-	-	✓
Virsdrebes	-	✓	-	-
Izstrādājumi ar dūnu pildījumu	-	✓	-	-
Dūnu segas	-	✓	-	-
Kokvilna higiēna	✓	-	✓	✓
Spilveni	✓	-	-	-
Aizkari	✓	-	-	✓
Jauni tekstilizstrādājumi	✓	-	✓	-
Tikai skalošana	-	-	✓	-
Kokvilna 	✓	-	✓	✓

✓ ieteicams

- nav ieteicams

 Īpašie mazgāšanas līdzekļi (piemēram, WoolCare)



 Tekstilizstrādājumu kopšanas līdzekļi (piemēram, veļas mīkstinātāji)

 Piedevas (piemēram, Booster)

Mazgāšanas līdzekļi

Ieteicamie veļas mazgāšanas līdzekļi saskaņā ar (EK) Regulu Nr. 1015/2010

Ieteikumi attiecas uz temperatūras zonām, kas norādītas nodaļā “Programmu pārskats”.

	Universāls	Krāsainai veļai	Smalkai veļai un vilnai	Speciālie mazgāšanas līdzekļi
Kokvilna	✓	✓	-	-
ECO 40-60	✓	✓	-	-
Viegli kopjama	-	✓	-	-
Smalkas drēbes	-	-	✓	-
QuickPowerWash	✓	✓	-	-
Automātiski plus	-	✓	-	-
Vilna 	-	-	✓	✓
Zīds 	-	-	✓	✓
Express 20	-	✓ ¹	-	-
Virskrekli	✓	✓	-	-
Džinsi	-	✓ ¹	-	✓
Tumšā veļa	-	✓ ¹	-	✓
Sporta veļa	-	-	✓	✓
Sporta apavi	-	✓	-	-
Virsdrēbes	-	-	✓	✓
Izstrādājumi ar dūnu pildījumu	-	-	✓ ¹	✓
Dūnu segas	-	-	✓ ¹	✓
Spilveni	-	-	✓ ¹	✓
Aizkari	✓ ²	-	-	✓
Jauni tekstilizstrādājumi	-	✓	-	-
Kokvilna 	✓	✓	-	-
Iztīrīt iekārtu	✓ ²	-	-	✓

✓ Ieteicams

1

Šķidrie mazgāšanas līdzekļi

- Nav ieteicams

2

Pulverveida mazgāšanas līdzekļi

Par tukšu mazgāšanas līdzekļa kasetni ziņo veļas mašīnas displejs.

Kasetnes sagatavošana

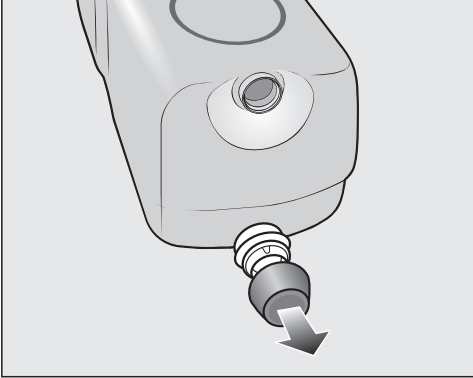

- Noņemiet aizbāzni no kasetnes.

vai

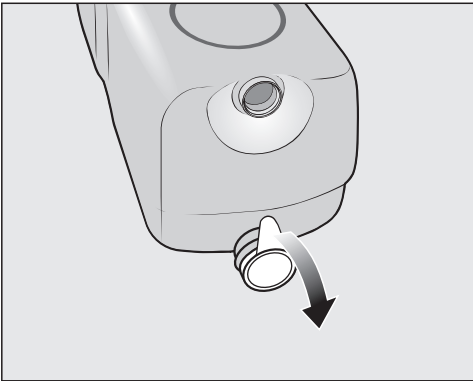

- Pilnībā noņemiet no kasetnes aizsargplēvi.

⚠ Aizsargplēve var radīt bojājumus. Plēves atlikumi var radīt TwinDos sistēmas hermētiskuma zudumus.

Pirms jaunās kasetnes iebīdīšanas pilnībā noņemiet aizsargplēvi no iesūkšanas īscaurulēm.

Kasetnes maiņa

- Ieslēdziet veļas mašīnu.

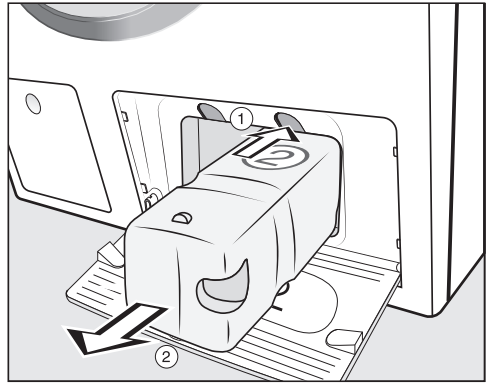

- ① Lai atslēgtu bloķēšanu, nospiediet dzelteni pogu kasetnes augšpusē.

- ② Izvelciet kasetni.

- Ievietojiet jaunu kasetni.

- Apstipriniet displeja paziņojumus.

Skaitītājs tiek iestatīts uz 0.

Tīrīšana un apkope

Korpusa un paneļa tīrīšana

⚠ Tīkla sprieguma izraisīts elektriskās strāvas trieciena risks.

Tīkla spriegums pastāv, arī ja veļas mašīna ir izslēgta.

Pirms tīrīšanas un apkopes darbiem atvienojiet iekārtu no elektrotīkla.

⚠ Iekārtā iekļuvušais ūdens var izraisīt bojājumus.

Ūdens strūkļas spiediena dēļ ūdens var iekļūt veļas mašīnā un bojāt tās daļas.

Nemazgājiet veļas mašīnu ar ūdens strūkļu.

- Korpusa un paneļa tīrīšanai lietojiet maigu mazgāšanas līdzekli vai ziepju šķīdumu, bet pēc tam virsmas nosusiniet ar mīkstu drānu.
- Tīriet tvertni ar piemērotu nerūsošā tērauda tīrīšanas līdzekli.

⚠ Tīrīšanas līdzekļi var radīt bojājumus.

Šķīdinātājus saturoši, abrazīvi, stikla vai universālie tīrīšanas līdzekļi var bojāt plastmasas virsmas un citas daļas.

Neizmantojiet šādus tīrīšanas līdzekļus.

Mazgāšanas līdzekļu ieskalošanas atvilktnes tīrīšana

Zemas mazgāšanas temperatūras un šķidro mazgāšanas līdzekļu izmantošana veicina baktēriju vairošanos mazgāšanas līdzekļa atvilktnē.

- Higiēnisku apsvērumu dēļ regulāri tīriet visu mazgāšanas līdzekļu ieskalošanas atvilktni arī tad, ja izmantojat tikai opciju TwinDos.

Mazgāšanas līdzekļu atvilktnes izņemšana

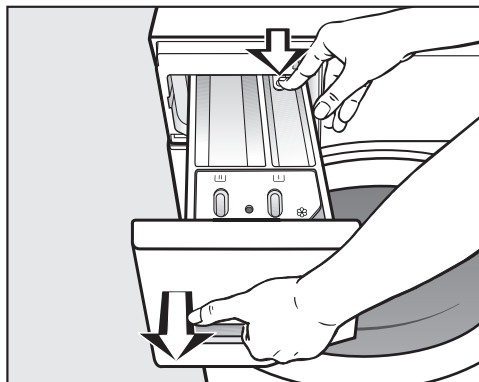

- Izvelciet mazgāšanas līdzekļu ieskalošanas atvilktni līdz atdurei, nospiediet atvienotājmehānismu un izņemiet mazgāšanas līdzekļu ieskalošanas atvilktni.
- Mazgājiet mazgāšanas līdzekļu ieskalošanas atvilktni ar siltu ūdeni.

Nodalījuma iesūkšanas vārsta un kanāla tīrīšana

Šķidrās cietināšanas līdzeklis veicina līmvielu uzkrāšanos. Iesūkšanas vārsts nodalījumā  vairs nedarbojas un nodalījums var pārplūst. Pēc vairākkārtējas šķidrās cietināšanas līdzekļa lietošanas īpaši rūpīgi iztīriet iesūkšanas vārstu.

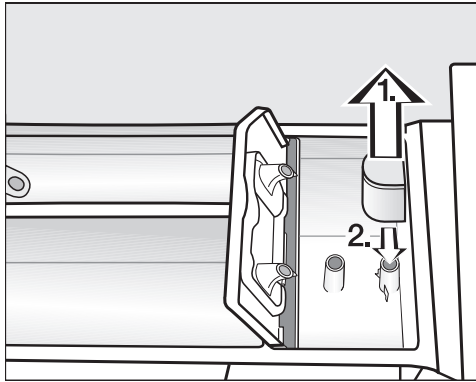

1. Izvelciet iesūkšanas vārstu no nodalījuma  un izskalojiet ar siltu tekošu ūdens strūklu. Iztīriet arī caurulīti, pie kuras tiek stiprināts iesūkšanas vārsts.
2. Uzlieciet iesūkšanas vārstu atpakaļ.

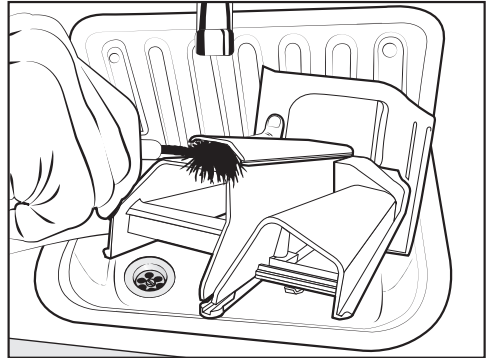

- Ar siltu ūdeni un birsti iztīriet veļas mīkstinātāja ieskalošanas kanālu.

Mazgāšanas līdzekļa ieskalošanas atvilktnes nišas tīrīšana

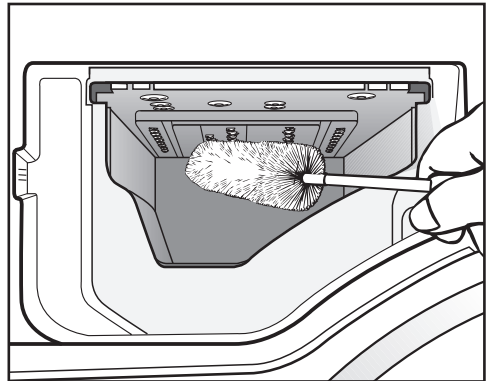

- No iesmidzināšanas sprauslām, kas atrodas mazgāšanas līdzekļa ieskalošanas atvilktnes nišā, ar pudeļu birsti iztīriet mazgāšanas līdzekļa atliekas un kaļķa nogulsnes.
- Ievietojiet atpakaļ mazgāšanas līdzekļu ieskalošanas atvilktni.

Norāde: Lai mazgāšanas līdzekļu ieskalošanas atvilktni labāk izžūtu, atstājiet pavērtu spraugu.

Tīrīšana un apkope

Tvertnes tīrīšana (informācija par higiēnu)

Mazgājot zemā ūdens temperatūrā un/vai ar šķidrājiem mazgāšanas līdzekļiem, veļas mašīnā var veidoties baktērijas un nepatīkams aromāts. Tīriet veļas mašīnu, izmantojot programmu Clean machine. Tīrīšana jāveic ne vēlāk, kā pēc paziņojuma Hygiene info: Select "Maintenance" and run the "Clean machine" programme. parādīšanas iekārtas displejā.

TwinDos kopšana

 Sakaltis mazgāšanas līdzeklis var radīt bojājumus.

Ilgāka lietošanas pārtraukuma laikā (ilgāk nekā divi mēneši) mazgāšanas līdzeklis šļūtenēs var sabiezēt vai sakalst. Šļūtenes var aizsērēt, tad tīrīšana jāveic klientu apkalpošanas dienestam.

Iztīriet TwinDos sistēmu.

Tīrīšanai ir nepieciešama vai nu tīrīšanas kasetne TwinDosCare, vai TwinDos papildināšanas kasetne, ko var iegādāties vietnē www.shop.miele.com.

Veļas mašīnai ir tīrīšanas programma, kas ir paredzēta TwinDos sistēmai. Ar šo tīrīšanas programmu tiek tīrītas šļūtenes, kas atrodas veļas mašīnas iekšpusē.

Apkopes programmas sākšana

- Ieslēdziet veļas mašīnu.
 - Atšķīriet galvenās izvēlnes otro lapu.
 - Pieskarieties skārientaustiņam Maintenance.
- Displejs tiek pārslēgts uz izvēlni *Apkope*.
- Atlasiet Clean "TwinDos".
 - Pieskarieties tīrāmās tvertnes skārientaustiņam.
 - Apstipriniet informāciju Start Maintenance programme? ar skārientaustiņu ja.
 - Izpildiet displejā redzamos turpmākos norādījumus.

Šļūtenes ir iztīrītas. TwinDos sistēmu var atkal izmantot jebkurā laikā.

Iebīdīšanas nodaļuma tīrīšana

Mazgāšanas līdzekļa atliekas var salipt.

- Mainot kasetnes vai tvertnes, ar mitru drānu iztīriet tvertnes iebīdāmā nodaļuma iekšpusi.

Ūdens ieplūdes filtra tīrīšana

Ūdens ieplūdes vārsta aizsardzībai veļas mašīnā ir uzstādīts siets. Ūdens padeves šļūtenes savienojumā uzstādītais siets ir jāpārbauda apmēram reizi sešos mēnešos. Ja ūdens padevē ir bieži pārtraukumi, šis intervāls var būt īsāks.

- Aizveriet ūdens krānu.
- Noskrūvējiet ūdens padeves šļūteni no ūdens krāna.

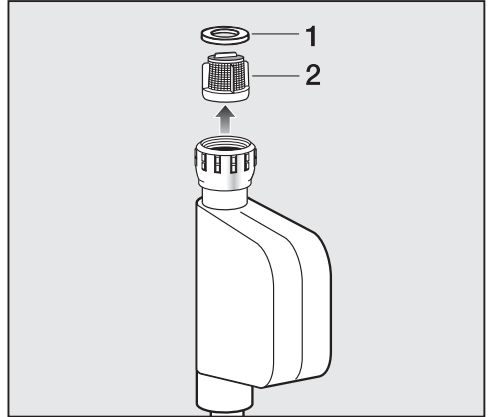

- Izvelciet gumijas blīvi **1** no vadīklas.
- Ar universālajām vai smalkajām kņablēm satveriet un izvelciet plastmasas sieta šķērsi **2**.
- Uzstādīšana notiek pretējā secībā.

Pievelciet savienojumu ar ūdens krānu un atveriet ūdens krānu. Ja tiek konstatēta ūdens noplūde, savienojums jāpievelk ciešāk.

Netīrumu filtru pēc tīrīšanas **noteikti** uzstādiet atpakaļ.

Problēmu novēršana

Lielāko daļu traucējumu un kļūdu, kas var rasties ikdienas lietošanas laikā, varat novērst patstāvīgi. Daudzos gadījumos varat ietaupīt laiku un izmaksas, jo nebūs jāvērsas klientu apkalpošanas dienestā.





Vietnē www.miele.com/service var saņemt informāciju par patstāvīgu traucējumu novēršanu.

Turpmākajās tabulās ir sniegti ieteikumi, kā konstatēt un novērst traucējuma vai kļūdas cēloni.

Nevar sākt mazgāšanas programmu

Problēma	Cēlonis un novēršana
Displejs ir tumšs, un nedeģ taustiņa <i>Start/Stop</i> kontrollampīna.	Veļas mašīnai nav nodrošināta strāvas padeve. <ul style="list-style-type: none">■ Pārbaudiet, vai elektrības kabelis ir pievienots elektrotīklam.■ Pārbaudiet, vai elektroinstalācijas drošinātāji ir kārtībā.
	Veļas mašīna ir izslēgusies automātiski, lai taupītu elektroenerģiju. <ul style="list-style-type: none">■ Ieslēdziet veļas mašīnu ar taustiņu (⏻).
Displejā redzams uzaičinājums ievadīt PIN kodu.	PIN koda pieprasījums ir aktivēts. <ul style="list-style-type: none">■ Ievadiet un apstipriniet kodu. Ja nākamajā ieslēgšanas reizē koda pieprasīšana nav vēlama, PIN koda pieprasījums jāizslēdz.
Displejā ir redzams paziņojums: ⚠ The door will not lock. Call Service.	Iekārtas durvis nav pareizi aizvērtas. Durvju bloķēšanas mehānisms nevar fiksēt durvis. <ul style="list-style-type: none">■ Atkārtoti aizveriet iekārtas durvis.■ Vēlreiz palaidiet programmu. Ja ziņojums par traucējumu tiek rādīts atkārtoti, vērsieties klientu apkalpošanas dienestā.

Kļūdas paziņojums tiek parādīts pēc programmas pārtraukšanas

Problēma	Cēlonis un novēršana
 Drainage fault. Clean drain filter and pump. Check the drain hose.	<p>Ūdens novadīšanas sistēma ir aizsprostota vai novadīšana ir ierobežota.</p> <p>Ūdens novadīšanas šļūtene atrodas pārāk augstu.</p> <ul style="list-style-type: none"> ■ Izīriet mazgāšanas šķīduma novadīšanas filtru un sūkni. ■ Maksimālais atsūknēšanas augstums ir 1,0 m.
 Water intake fault. Open the stopcock.	<p>Ūdens padeve ir aizsprostota vai ierobežota.</p> <ul style="list-style-type: none"> ■ Pārbaudiet, vai ūdens krāns ir pietiekami atvērts. ■ Pārbaudiet, vai ūdens padeves šļūtene nav salocīta. ■ Pārbaudiet, vai ūdens spiediens nav pārāk zems. <p>Ir aizsērējis sietiņš ūdens padeves sistēmā.</p> <ul style="list-style-type: none"> ■ Izīriet sietiņu.
 Fault F. If restart fails, call Service.	<p>Radies bojājums.</p> <ul style="list-style-type: none"> ■ Atvienojiet veļas mašīnu no elektrotīkla, izvelkot kontaktdakšu no kontaktlīgšanas vai izslēdzot mājas elektroinstalācijas drošinātāju. ■ Pirms veļas mašīnas pievienošanas elektrotīklam uzgaidiet vismaz 2 minūtes. ■ Atkārtoti ieslēdziet veļas mašīnu. ■ Palaidiet programmu vēlreiz. <p>Ja ziņojums par traucējumu tiek rādīts atkārtoti, vērsieties klientu apkalpošanas dienestā.</p>
 Waterproof system activated. Close stopcock and call Service	<p>Iedarbojusies ūdens noplūdes aizsardzības sistēma.</p> <ul style="list-style-type: none"> ■ Aizveriet ūdens krānu. ■ Sazinieties ar klientu apkalpošanas dienestu.

Lai izslēgtu kļūmes ziņojumu: izslēdziet veļas mašīnu ar taustiņu .

Problēmu novēršana

Kļūdas paziņojums tiek parādīts pēc programmas beigām

Problēma	Cēlonis un novēršana
i Check dosage	Mazgāšanas procesā veidojas pārāk daudz putu. <ul style="list-style-type: none">■ Pārbaudiet dozēto mazgāšanas līdzekļa daudzumu.■ Mazgāšanas līdzekļa automātiskās dozēšanas gadījumā pārbaudiet iestatīto dozēšanas daudzumu.■ Ņemiet vērā norādes uz mazgāšanas līdzekļa iepakojuma un veļas netīrības pakāpi.■ Ja nepieciešams, samaziniet pamata dozēšanas apjomu ar 10% soli.
i Hygiene info: Select "Maintenance" and run the "Clean machine" programme.	Ilgāku laiku nav aktivēta mazgāšanas programma ar temperatūru, kas ir augstāka nekā 60°C. <ul style="list-style-type: none">■ Lai nepieļautu mikrobu un nepatīkama aromāta veidošanos veļas mašīnā, aktivizējiet programmu <i>Veļas mašīnas tīrīšana</i>, pievienojot Miele iekārtu tīrīšanas līdzekli vai pulverveida universālo mazgāšanas līdzekli.

Norādes tiek parādītas, beidzoties programmai un ieslēdzot veļas mašīnu, un tās ir jāapstiprina, nospiežot skārienaustiņu OK.

Kļūdas paziņojums tiek parādīts pēc programmas beigām

Problēma	Cēlonis un novēršana
<p>i Intensive flow: Clean the filter and jet or remove foreign objects from the pump housing.</p>	<p>Sūkņos ir netīrumi.</p> <ul style="list-style-type: none"> ■ Iztīriet sūkņus, kā aprakstīts nodaļas “Ko darīt, ja . . .” sadaļā “Durvju atvēršana izplūdes aizsērēšanas un/vai strāvas padeves pārtraukuma gadījumā”. ■ Pēc tīrīšanas atkārtoti palaidiet mazgāšanas programmu. <p>Sprauslu durvju iepildīšanas gredzena augšpusē ir aizsprostojušas pūkas.</p> <ul style="list-style-type: none"> ■ Izņemiet pūkas ar pirkstiem. Neizmantojiet palīgīdzekļus ar asām malām. ■ Pēc tīrīšanas atkārtoti palaidiet mazgāšanas programmu. <p>Ja ziņojums par traucējumu tiek rādīts atkārtoti, vērsieties klientu apkalpošanas dienestā. Veļas mašīna var turpināt darbu ar ierobežotu funkcionalitāti.</p>
<p>i Align the machine. Laundry not properly spun</p>	<p>Papildfunkcija <i>Priekšgludināšana</i> programmas beigās nav veikta atbilstoši.</p> <ul style="list-style-type: none"> ■ Pārbaudiet, vai veļas mašīna ir uzstādīta taisni, kā aprakstīts nodaļas “Uzstādīšana” sadaļā “Līmeņošana”. ■ Pārbaudiet, vai nav pārsniegts maksimālais 1 m atsūkņēšanas augstums. <p>Ja ziņojums par traucējumu tiek rādīts atkārtoti, vērsieties klientu apkalpošanas dienestā. Veļas mašīna var turpināt darbu ar ierobežotu funkcionalitāti.</p>

Norādes tiek parādītas, beidzoties programmai un ieslēdzot veļas mašīnu, un tās ir jāpāstiprina, nospiežot skārientaustiņu *OK*.

Problēmu novēršana

Paziņojumi vai traucējumi – TwinDos sistēma

Problēma	Cēlonis un novēršana
i Only a few more wash cycles can be run. Please order more detergent for compartment ①.	Mazgāšanas līdzeklis kasetnē drīz būs izlietots. Vēl var veikt 4 līdz 8 mazgāšanas ciklus. ■ Iegādājieties jaunu kasetni.
i “TwinDos” ① is empty. Check wash results.	Kasetne ir tukša. ■ Nomainiet kasetni. ■ Pārbaudiet veļas tīrību. Iespējams, mazgāšanas līdzekļa daudzums bija nepietiekams. Ja nepieciešams, izmazgājiet veļu vēlreiz.
i Use “TwinDos” or carry out “TwinDos” Maintenance in the “Maintenance” menu. See the operating instruction manual for more information.	Ilgāku laiku nav izmantota TwinDos sistēma vai automātiskā dozēšana no nodalījuma ① un/vai ②. ■ Vienā no nākamajiem mazgāšanas cikliem izmantojiet TwinDos. ■ Veiciet TwinDos kopšanu, kā aprakstīts nodaļas “Tīršana un kopšana” sadaļā “TwinDos kopšana”.
 “TwinDos” Maintenance for compartment ① must be started in the “Maintenance” menu. See the operating instruction manual for more information.	Pārāk ilgi nav izmantota TwinDos sistēma vai automātiskā dozēšana no nodalījuma ① un/vai ②. Pastāv risks, ka mazgāšanas līdzeklis šļūtenēs sakaltīs. ■ Nekavējoties veiciet TwinDos kopšanu, kā aprakstīts nodaļas “Tīršana un kopšana” sadaļā “TwinDos kopšana”.
Paziņojumi šajā lappusē ir tikai piemēri. Tie var mainīties atkarībā no nodalījuma ①/②, uz kuru tie attiecas.	

Norādes tiek parādītas, beidzoties programmai un ieslēdzot veļas mašīnu, un tās ir jāapstiprina, nospiežot skārienaustiņu OK.

Paziņojumi vai traucējumi – TwinDos sistēma



Problēma	Cēlonis un novēršana
<p>Ieslēdzot mašīnu pēc jaunas mazgāšanas līdzekļa kasetnes ievietošanas, tiek parādīts ziņojums par tukšu kasetni.</p>	<p>Mazgāšanas līdzekļa kasetnes maiņas laikā veļas mašīna bija izslēgta.</p> <ul style="list-style-type: none"> ■ Ieslēdziet veļas mašīnu. ■ Izņemiet mazgāšanas līdzekļa kasetni un pēc tam vēlreiz iebīdiet veļas mazgāšanas līdzekļa kasetni nodalījumā. <p>Skaitītājs tiek iestatīts uz 0.</p>
<p>Mazgāšanas līdzeklī ir redzami tumši plankumi.</p>	<p>Mazgāšanas līdzeklī ir izveidojusies pelējuma sēnīte.</p> <ul style="list-style-type: none"> ■ Izlejiet šķidro mazgāšanas līdzekli no tvertnes un rūpīgi iztīriet tvertni.
<p>Netiek dozēts veļas mazgāšanas līdzeklis un/vai mīkstinātājs.</p>	<p>Automātiskā dozēšana nav aktivēta.</p> <ul style="list-style-type: none"> ■ Pirms nākamā mazgāšanas cikla pieskarieties skārienaustiņam TwinDos. <p>Automātiskā dozēšana tiek aktivēta.</p> <p>Lai gan funkcija ir aktivēta, netiek dozēts veļas mazgāšanas līdzeklis/mīkstinātājs.</p> <ul style="list-style-type: none"> ■ Mēģiniet vēlreiz. ■ Ja joprojām netiek dozēts mazgāšanas līdzeklis, sazinieties ar klientu apkalpošanas dienestu.

Problēmu novēršana

Veļas mašīnas vispārējās darbības problēmas

Problēma	Cēlonis un novēršana
No veļas mašīnas plūst nepatīkams aromāts.	<p>Nav ievērota higiēnas informācija. Ilgāku laiku nav aktivēta mazgāšanas programma ar temperatūru, kas ir augstāka par 60 °C.</p> <ul style="list-style-type: none">■ Lai nepieļautu mikrobu un nepatīkama aromāta veidošanos veļas mašīnā, aktivizējiet programmu <i>Veļas mašīnas tīrīšana</i>, pievienojot Miele iekārtu tīrīšanas līdzekli vai pulverveida universālo mazgāšanas līdzekli. <p>Pēc mazgāšanas ir aizvērtas iekārtas durvis un iebīdīta mazgāšanas līdzekļu ieskalošanas atvilktnē.</p> <ul style="list-style-type: none">■ Atstājiet iekārtas durvis un mazgāšanas līdzekļu ieskalošanas atvilktni nedaudz pavērtas, lai tās varētu nožūt.
Veļas mašīna centrifūgas darbības laikā vibrē.	<p>Iekārtas kājiņas neatrodas vienādā augstumā un nav fiksētas ar kontruzgriežņiem.</p> <ul style="list-style-type: none">■ Noregulējiet veļas mašīnu stabili un fiksējiet kājiņas.
Veļa veļas mašīnā nav izgriezta kā parasti un tā vēl ir slapja.	<p>Pēdējā izgriešanas fāzē iekārta neatradās līdzsvarā, un līdz ar to automātiski tika samazināts apgriezīenu skaits.</p> <ul style="list-style-type: none">■ Lai veļa tvertnē izvietotos vienmērīgi, veļas mašīnā vienmēr ievietojiet lielus un mazus veļas gabalus.
Sūknēšanas laikā dzirdamas neparastas skaņas.	<p>Tas nav darbības traucējums! Sūknēšanas trokšņi programmas sākumā un beigās ir normāla parādība.</p>
Nedarbojas tvertnes apgaisojums.	<p>Tvertnes apgaisojums automātiski nodziest pēc 5 minūtēm.</p> <ul style="list-style-type: none">■ Pārskata izvēlnē atveriet izvelkamo izvēlni un pieskarieties skārientaustiņam . <p>Tvertnes apgaisojums ir bojāts.</p> <ul style="list-style-type: none">■ Sazinieties ar Miele Klientu apkalpošanas dienestu.

Veļas mašīnas vispārējās darbības problēmas

Problēma	Cēlonis un novēršana
Mazgāšanas līdzekļa atvilktnē paliek liels mazgāšanas līdzekļa pārpalikums.	Nepietiekams ūdens padeves spiediens. <ul style="list-style-type: none"> ■ Iztīriet sietu ūdens padeves sistēmā. ■ Jūs varat izvēlēties papildu funkciju <i>Papildu ūdens</i>.
	Pulverveida mazgāšanas līdzekļi kopā ar ūdens mīkstinātājiem bieži kļūst lipīgi. <ul style="list-style-type: none"> ■ Iztīriet mazgāšanas līdzekļa atvilktni un turpmāk nodalījumā vispirms iepildiet mazgāšanas līdzekli un pēc tam ūdens mīkstinātāju.
Veļas mīkstinātājs netiek pilnībā ieskalots vai arī nodalījumā  paliek pārāk daudz ūdens.	Iesūkšanas vārsts nav pareizi nostiprināts vai ir aizsērējis. <ul style="list-style-type: none"> ■ Iztīriet iesūkšanas vārstu; skat. nodaļas “Tīrīšana un kopšana” sadaļu “Mazgāšanas līdzekļa atvilktnes tīrīšana”.
Pēc programmas izpildes kapsulā vēl ir šķidrums.	Noplūdes caurulīte mazgāšanas līdzekļa atvilktnē, uz kuras tiek uzsprausa kapsula, ir aizsērējusi. <ul style="list-style-type: none"> ■ Iztīriet caurulīti.
	Tā nav kļūme! Tehnisku iemeslu dēļ kapsulā paliek nedaudz ūdens.
Mīkstinātāja nodalījumā blakus kapsulai ir ūdens.	Skārientaustiņš CapDosing  netika aktivēts vai arī pēc pēdējā mazgāšanas cikla netika izņemta tukšā kapsula. <ul style="list-style-type: none"> ■ Nākamajā reizē, kad izmantosiet kapsulu, pievērsiet uzmanību tam, lai skārientaustiņš CapDosing  būtu aktivēts. ■ Pēc katras lietošanas reizes izņemiet un likvidējiet izlietoto kapsulu.
	Noplūdes caurulīte mazgāšanas līdzekļa atvilktnē, uz kuras tiek uzsprausa kapsula, ir aizsērējusi. <ul style="list-style-type: none"> ■ Iztīriet caurulīti.

Problēmu novēršana

Neapmierinošs mazgāšanas rezultāts

Problēma	Cēlonis un novēršana
Lietojot šķidro mazgāšanas līdzekli, veļa netiek tīri izmazgāta.	Šķidrie mazgāšanas līdzekļi nesatur balinātājus. Tie ne vienmēr spēj izmazgāt augļu, kafijas vai tējas traipus. <ul style="list-style-type: none">■ Izmantojiet Miele divposmu sistēmu. Mērķtiecīgi pievienojot UltraPhase 2, mazgāšanas laikā traipi tiek efektīvi iztīrīti.■ Lietojiet balinātāju saturošu pulverveida mazgāšanas līdzekli.
Uz tumšiem tekstilizstrādājumiem ir baltas, mazgāšanas līdzeklim līdzīgas atliekas.	Mazgāšanas līdzeklis satur ūdenī nešķīstošas sastāvdaļas (ceolītus), kas ir paredzēti ūdens mīkstināšanai. Tie ir nogulsējušies uz tekstilmateriāliem. <ul style="list-style-type: none">■ Pēc žāvēšanas mēģiniet šīs atliekas notīrīt ar sausu birsti.■ Tumšu tekstilmateriālu mazgāšanai turpmāk lietojiet mazgāšanas līdzekli, kas nesatur ceolītus. Šķidrie mazgāšanas līdzekļi vairumā gadījumu nesatur ceolītus.■ Mazgājiet šādus izstrādājumus ar programmu <i>Tumšā veļa</i>.
Pie izmazgātās veļas ir pielīpušas pelēkas, stāipīgas atliekas.	Nepietiekama mazgāšanas līdzekļa dozēšana. Veļa ir ļoti notraipīta ar taukvielām (eļļām, ziedēm). <ul style="list-style-type: none">■ Ja veļa ir notraipīta ar šāda veida vielām, jāpalielina mazgāšanas līdzekļa daudzums vai jālieto šķidrāis mazgāšanas līdzeklis.■ Pirms nākamās mazgāšanas reizes sāciet ar programmu <i>Iztīrīt iekārtu</i>, pievienojot Miele ierīču tīrīšanas līdzekli vai pulverveida universālo mazgāšanas līdzekli.

Iekārtas durvis nevar atvērt

Problēma	Cēlonis un novēršana
<p>Ierīces durvis nevar atvērt mazgāšanas laikā.</p>	<p>Mazgāšanas laikā piekļuve tvertnei ir bloķēta.</p> <ul style="list-style-type: none"> ■ Pieskarieties skārienaustiņam <i>Start/Stop</i> un pārtrauciet programmas izpildi. <p>Programma tiek atcelta, durvis tiek atbloķētas un tās var atvērt.</p> <hr/> <p>Tvertnē ir ūdens un veļas mašīna nevar to atsūknēt.</p> <ul style="list-style-type: none"> ■ Iztīriet mazgāšanas šķīduma filtru un sūkni, kā aprakstīts sadaļā “Durvju atvēršana, ja ir aizsprostota ūdens novadīšana un/vai strāvas padeves pārtraukuma gadījumā”.
<p>Pēc programmas izpildes pārtraukšanas displejā tiek parādīts ziņojums Comfort cooling.</p>	<p>Lai neapplaucētos, iekārtas durvis nevar atvērt, ja mazgāšanas ūdens temperatūra pārsniedz 55°C.</p> <ul style="list-style-type: none"> ■ Nogaidiet, līdz temperatūra tvertnē samazinās un displeja ziņojums nodziest.
<p>Displejā ir redzams ziņojums  The door lock is jammed. Call Service.</p>	<p>Durvju slēdzene ir bloķēta.</p> <ul style="list-style-type: none"> ■ Sazinieties ar klientu apkalpošanas dienestu.

Problēmu novēršana

Durvju atvēršana izplūdes aizsērēšanas un / vai strāvas padeves pārtraukuma gadījumā

- Izslēdziet veļas mašīnu.

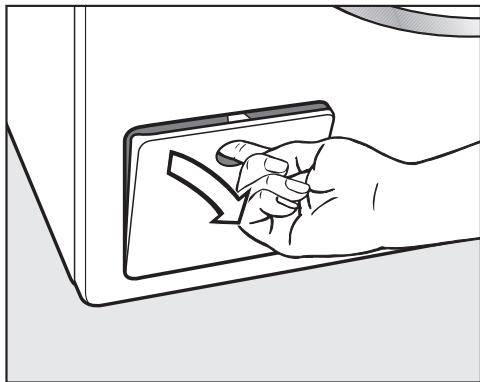

- Atveriet izplūdes sūkņa vāku.

Aizsērējusi izplūde

Ja noteka ir aizsērējusi, veļas mašīnā var būt liels ūdens daudzums.

⚠ Karsts mazgāšanas šķīdums var izraisīt applaucēšanos.

Ja veļa pirms neilga laika tika mazgāta augstā temperatūrā, izplūstošais mazgāšanas šķīdums ir karsts.

Izlaidiet mazgāšanas šķīdumu uzmanīgi.

Iztukšošana

Neizskrūvējiet mazgāšanas šķīduma filtrus pilnībā.

- Novietojiet zem vārsta trauku, piemēram, universālo cepešpannu.

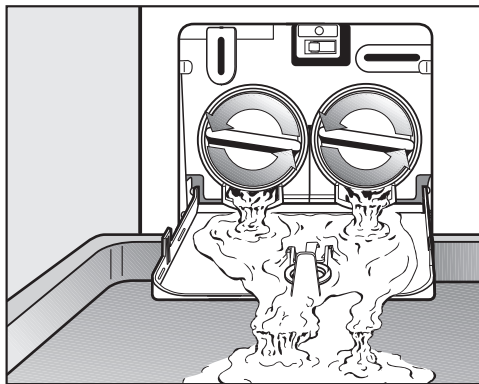

- Lēnām atskrūvējiet mazgāšanas šķīduma filtrus, līdz no tiem izplūst ūdens.

- Pēc tam mazgāšanas šķīduma filtrus atkal lēnām aizskrūvējiet, lai pārtrauktu ūdens plūsmu.

Kad ūdens vairs neizplūst:

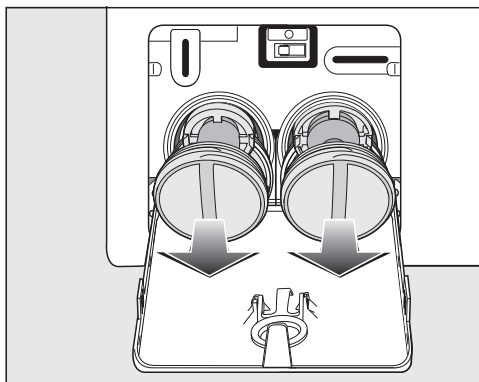

- pilnībā izskrūvējiet mazgāšanas šķīduma filtrus.



- Rūpīgi iztīriet mazgāšanas šķīduma filtrus.
- Pārbaudiet, vai sūkņa lāpstiņas var viegli pagriezt, ja nepieciešams, izņemiet svešķermeņus (pogas, monētas utt.) un iztīriet iekšpusi.

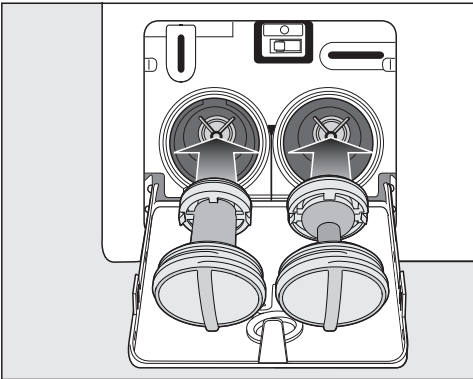

- Atkal pareizi ievietojiet mazgāšanas šķīduma filtrus (labajā un kreisajā pusē) un cieši pievelciet tos.
- Aizveriet izplūdes sūkņa vāku.

⚠ Izplūstošais ūdens var nodarīt kaitējumu.

Ja mazgāšanas šķīduma filtri nebūs vietā vai nebūs cieši pievilkti, no veļas mašīnas izplūdis ūdens.

Ielieciet vietā mazgāšanas šķīduma filtrus un cieši pievelciet tos.

Aizveriet izplūdes sūkņa vāku.

Durvju atvēršana

⚠ Rotējoša tvertne var izraisīt savainojumus.

Pieskaroties rotējošai tvertnei, var gūt nopietnus savainojumus.

Pirms veļas izņemšanas vienmēr pārlicinieties, ka tvertne negriežas.

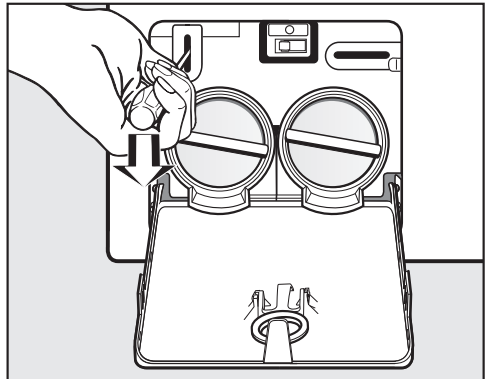

- Ar skrūvgriezi atbloķējiet durvis.
- Atveriet durvis.

Klientu apkalpošanas dienests

Vietnē www.miele.com/service var iegūt informāciju par patstāvīgu traucējumu novēršanu un Miele rezerves daļām.

Kontaktinformācija traucējumu gadījumā

Traucējumu gadījumā, kurus nevarat novērst patstāvīgi, sazinieties, piemēram, ar savu Miele specializēto tirgotāju vai Miele Klientu apkalpošanas dienestu.

Miele Klientu apkalpošanas dienesta pakalpojumus var pieteikt tiešsaistē vietnē www.miele.lv/service.

Miele Klientu apkalpošanas dienesta kontaktinformācija ir norādīta šī dokumenta beigās.

Klientu apkalpošanas dienestam ir nepieciešams modeļa apzīmējums un izgatavošanas numurs (Fabr. / SN / Nr.). Šī informācija ir sniegta uz identifikācijas datu plāksnītes.

Atverot iekārtas durvis, identifikācijas datu plāksnīte ir redzama pie iekārtas korpusa virs stikla.

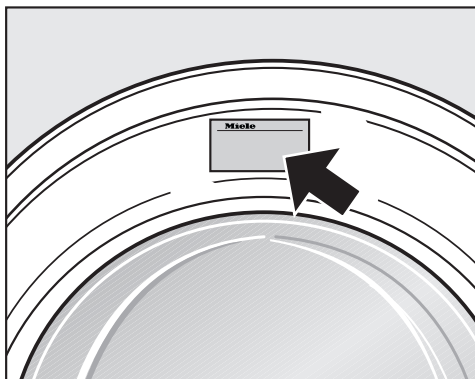

Papildus pasūtāmais aprīkojums

Veļas mašīnai papildpiederumus var iegādāties specializētajā Miele veikalā vai Miele Klientu apkalpošanas dienestā.

Datu bāze EPREL

Pēc 2021. gada 1. marta informācija par energomarķējumu un ekodizaina prasībām būs pieejama Eiropas produktu datubāzē (EPREL). Datubāzei var piekļūt saitē <https://eprel.ec.europa.eu/>. Tajā jums tiks lūgts ievadīt modeļa apzīmējumu.

Modeļa apzīmējums ir sniegts uz identifikācijas datu plāksnītes.

Miele Made in xxx
Mod.: **XXXxxx**
M-Nr.: xxxxxxxx Type: XXxx-X
Nr.:/ xxxxxxxx
Miele Service
www.miele.com/service

Garantija

Garantijas termiņš ir 2 gadi.

Papildinformāciju skatiet pievienotajos garantijas noteikumos.

Uzņēmums Miele Latvijā papildus likumā noteiktajām garantijas prasībām pret pārdevēju, tās neierobežojot, piešķir pircējam prasības pret šādām garantijas saistībām, ja tiek iegādāta jauna iekārta.

I Garantijas ilgums un garantijas perioda sākums

1. Garantija tiek piešķirta šādam laika periodam:
 - a) 24 mēneši sadzīves tehnikas iekārtām, kas paredzētas regulārai lietošanai;
 - b) 12 mēneši profesionālām iekārtām, kas paredzētas regulārai lietošanai.
2. Garantijas periods sākas no dienas, kad ir izrakstīts rēķins par iekārtas iegādi.

Garantijas periods nevar tikt pagarināts, ja ir veikti garantijas pakalpojumi un piegāde saistībā ar garantiju.

II Garantijas priekšnoteikumi

1. Iekārta ir iegādāta pie specializētā tirgotāja vai tieši uzņēmumā Miele kādā no ES dalībvalstīm, Šveicē vai Norvēģijā un tur arī uzstādīta.
2. Pēc klientu apkalpošanas dienesta darbinieka pieprasījuma tiek uzrādīts garantijas apliecinājums (pirkuma čeks vai aizpildīta garantijas karte).

III Garantijas saturs un apjoms

1. Iekārtas defekti tiek novērsti noteiktā termiņā bez maksas, salabojot vai nomainot bojātās daļas. Šim nolūkam nepieciešamos izdevumus, piemēram, transporta, ceļa, darbaspēka un rezerves daļu izmaksas, sedz uzņēmums Miele Latvijā. Nomainītās daļas vai iekārtas kļūst par uzņēmuma Miele Latvijā īpašumu.
2. Garantija neattiecas uz bojājumiem, ko uzņēmums Miele Latvijā jau novērsis, ja vien tie nav radušies Miele Latvijā klientu apkalpošanas dienesta darbinieku tīšas nevēribas vai neuzmanības dēļ.
3. Izmantoto materiālu un piederumu piegāde pakalpojumā nav iekļauta.

IV Garantijas ierobežojumi

Garantija neattiecas uz iekārtas bojājumiem vai darbības traucējumiem, kas radušies šādu apstākļu ietekmē.

1. Nepareiza uzstādīšana vai pievienošana, piemēram, spēkā esošo drošības tehnikas noteikumu vai lietošanas, pievienošanas un montāžas instrukciju neievērošana.
2. Paredzētajam nolūkam neatbilstoša lietošana, kā arī neprasmīga lietošana vai apstrāde, piemēram, ar nepiemērotiem mazgāšanas līdzekļiem vai ķimikālijām.
3. Ja iekārta ir iegādāta kādā citā ES valstī, Šveicē vai Norvēģijā, tās īpašo tehnisko specifikāciju dēļ tā ir izmantojama vai nu bez ierobežojumiem, vai tikai ar ierobežojumiem.
4. Ārējas iedarbības ietekmē, piemēram, transportēšanas laikā radušies bojājumi, precīzi pagrūžot vai tai nokrītot, laikpistākļu vai citu dabas parādību ietekmē radušies bojājumi.
5. Ja remontu un daļu nomaiņu neveic uzņēmuma Miele apkalpošanas dienesta darbinieki, kas ir pilnvaroti un sertificēti šo pakalpojumu sniegšanai.
6. Ja netiek izmantotas uzņēmuma Miele oriģinālās rezerves daļas, kā arī Miele piederumi.
7. Stikla plīsumi un bojātas kvēlspuldzes.
8. Elektriskās strāvas un sprieguma svārstības, kas pārsniedz ražotāja norādīto pieļaujamo robežu vai ir zem tās.
9. Lietošanas instrukcijā sniegto apkopes un tīrīšanas noteikumu neievērošana.

V Datu drošība

Personas dati tiek izmantoti tikai un vienīgi pasūtījuma izpildes vai garantijas pakalpojumu veikšanas vajadzībām, ņemot vērā datu aizsardzības tiesiskos nosacījumus.

Uzstādīšana

Skats no priekšpuses

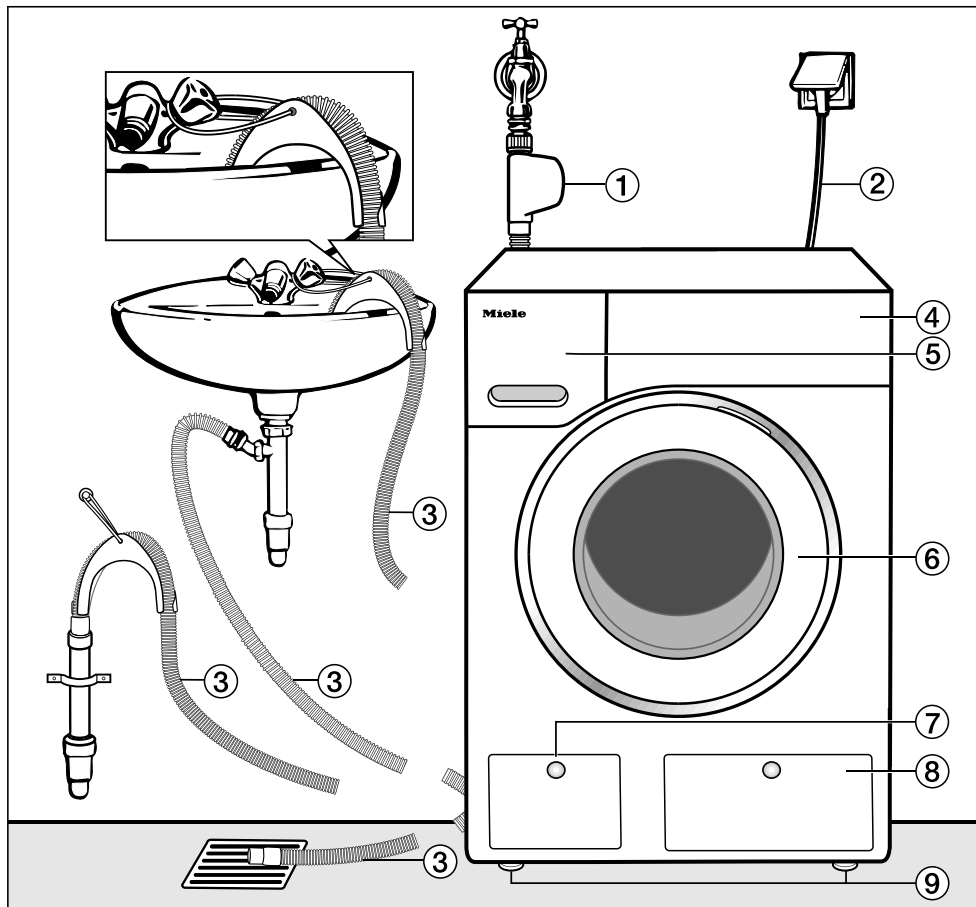

- ① Waterproof sistēmas ūdens padeves šļūtene
- ② Elektrotīkla pieslēgums
- ③ Izsūkņēšanas šļūtene ar līkumu (papildpiederums) un ūdens noplūdes vadības iespējām
- ④ Vadības panelis
- ⑤ Mazgāšanas līdzekļu ieskalošanas atvilktnē
- ⑥ Durvis
- ⑦ Mazgāšanas šķīduma filtra vāciņš, mazgāšanas šķīduma sūkņi un avārijas atbloķēšanas mehānisms
- ⑧ TwinDos kasetņu vāciņš
- ⑨ Četras kājas ar regulējamu augstumu

Skats no aizmugures

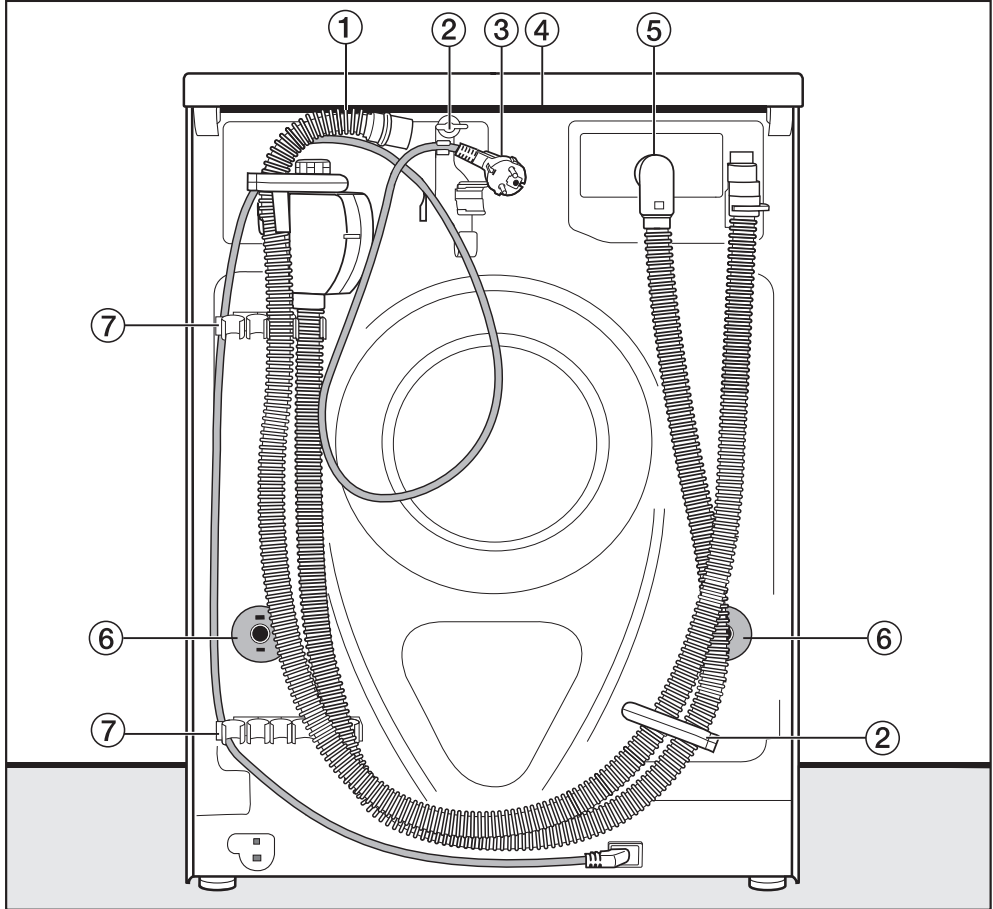

- ① Ūdens izplūdes šļūtene
- ② Ūdens padeves un izplūdes šļūteņu un barošanas kabeļa turētāji iekārtas transportēšanas vajadzībām
- ③ Elektrotīkla pieslēgums
- ④ Pārsega pārkare, kas ir paredzēta iekārtas satveršanai, to transportējot
- ⑤ Waterproof sistēmas ūdens padeves šļūtene
- ⑥ Rotācijas bloķētāji ar transportēšanas stieņiem
- ⑦ Turētāji ūdens padeves un izsūkņššanas šļūteņu fiksācijai transportēšanas laikā un turētājs izņemtajiem transportēšanas stieņiem

Uzstādīšana

Uzstādīšanas virsma

Vispiemērotākā uzstādīšanas virsma ir betona segums. Tas atšķirībā no koka dēļu seguma vai mīksta materiāla seguma ļoti reti pakļaujas centrifūgas darbības izraisītām svārstībām.

Ievērojiet!

- Novietojiet veļas mašīnu horizontāli un stabili.
- Nenovietojiet veļas mašīnu uz mīksta grīdas seguma, pretējā gadījumā tā centrifūgas darbības laikā vibrēs.

Uzstādot uz dēļu grīdas seguma:

- novietojiet veļas mašīnu uz saplākšņa plāksnes (izmēri vismaz 59 x 52 x 3 cm). Plāksne jānostiprina ar skrūvēm pie iespējami vairākām koka sijām, nevis tikai pie grīdas seguma dēļiem.

Norāde: Ja iespējams, novietojiet iekārtu telpas stūrī. Stūros jebkurš pārsegums ir visstabilākais.

 Nenostiprināta veļas mašīna var radīt savainojumus.

Uzstādot uz uzstādīšanas vietā esošas (betona vai mūrētas) pamatnes, veļas mašīna ir jānodrošina pret nokrišanu un noslīdēšanu.

Nostipriniet veļas mašīnu ar stiprinājuma skavu (MTS pamatnes stiprinājums) (var iegādāties pie Miele specializētā tirgotāja vai Miele Klientu apkalpošanas dienestā).

Veļas mašīnas aiznešana līdz uzstādīšanas vietai

 Cieši nepieguļošs vāks var radīt savainojumus.

Vāka aizmugurējais stiprinājums ārēju apstākļu ietekmē var kļūt trausls. Nešanas laikā vāks var nolūzt.

Pirms nešanas pārbaudiet vāka pārkares stabilitāti.

- Nesiet veļas mašīnu, satverot to aiz priekšējām kājām un vāka aizmugurējās pārkares.

Transportēšanas fiksatoru demontāža

Kreisās puses transportēšanas stieņa izņemšana

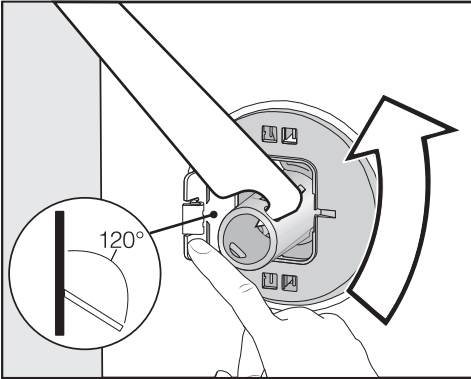

- Atspiediet vaļā vāciņu un ar iekārtas komplektā iekļauto uzgriežņatslēgu pagrieziet transportēšanas stieni par 90°.

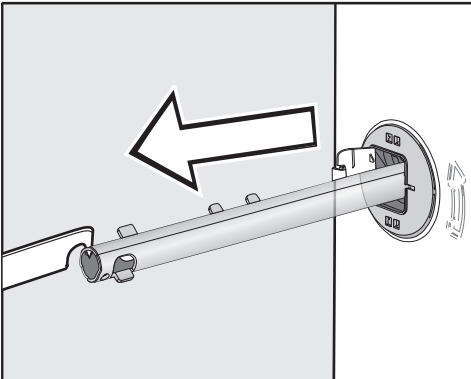

- Izvelciet transportēšanas stieni.

Labās puses transportēšanas stieņa izņemšana

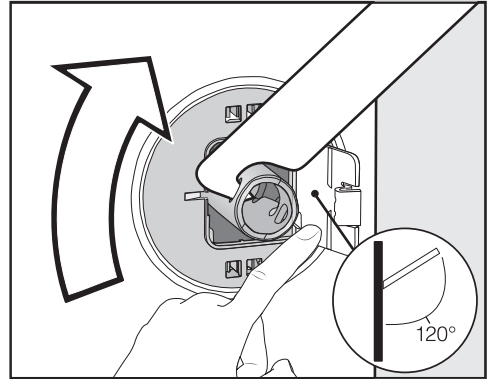

- Atspiediet vaļā vāciņu un ar iekārtas komplektā iekļauto uzgriežņatslēgu pagrieziet transportēšanas stieni par 90°.

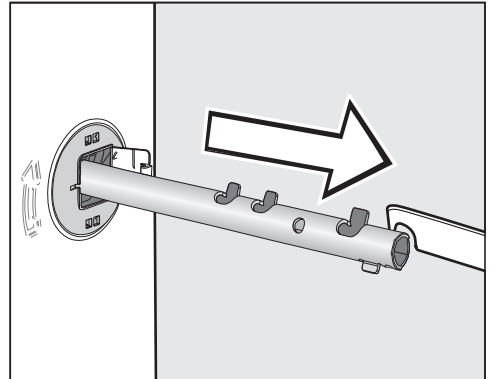

- Izvelciet transportēšanas stieni.

Uzstādīšana

Atveru noslēgšana

⚠ Asās malas var radīt savainojumus.

Ja atveres nav noslēgtas, liekot tajās pirkstus, tos var savainot.

Noslēdziet atveres, no kurām tika izvilkti transportēšanas fiksatori.

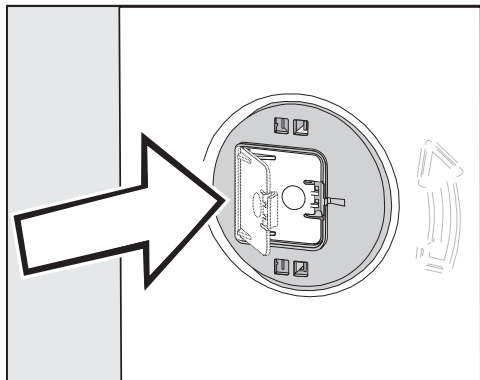

- Stingri aizspiediet vāciņus, līdz tie tiek fiksēti.

Transportēšanas stieņu piestiprināšana

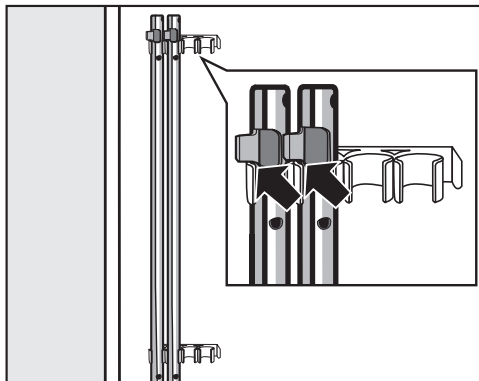

- Transportēšanas stieņi ir jāpiestiprina veļas mašīnas aizmugurē. Pārlicinieties, ka augšējais fiksēšanas āķis atrodas virs turētāja.

⚠ Nepareiza transportēšana var radīt bojājumus.

Transportējot veļas mašīnu bez transportēšanas fiksatoriem, tai var nodarīt bojājumus.

Saglabājiet transportēšanas fiksatorus. Pirms veļas mašīnas transportēšanas (piemēram, pārceļoties) uzstādiet atpakaļ transportēšanas fiksatorus.

Transportēšanas fiksatoru uzstādīšana

Vāciņu atvēršana

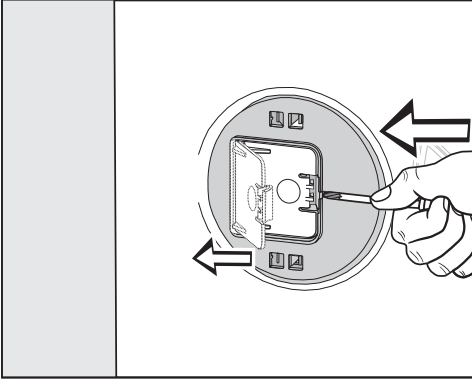

- Ar smailu priekšmetu, piemēram, tievu skrūvgriezi, piespiediet fiksēšanas āķi.

Vāciņš atvēršies.

Transportēšanas stieņu uzstādīšana

- Uzstādīšanai veiciet aprakstītās demontāžas darbības pretējā secībā.

Norāde: Nedaudz paceliet tvertni – transportēšanas stieņus būs vieglāk ievietot.

Uzstādīšana

Līmeņošana

Lai nodrošinātu nevainojamu veļas mašīnas darbību, tai ir stabili un vienmērīgi jābalstās uz visām četrām kājām.

Nepareiza uzstādīšana palielina ūdens un enerģijas patēriņu un var izraisīt veļas mašīnas pārvietošanos vibrācijas dēļ.

Kāju izskrūvēšana un fiksēšana

Veļas mašīnas līmeņošanai tiek izmantotas četras regulējamas kājas. Piegādes brīdī visas kājas ir ieskrūvētas līdz galam.

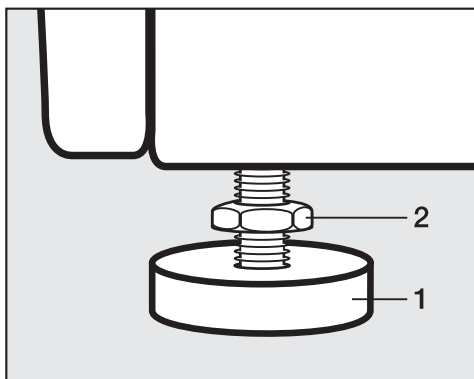

- Ar iekārtas komplektā iekļauto dakšatslēgu atskrūvējiet kontruzgriezni **2**, griežot to pulksteņa rādītāju kustības virzienā. Izskrūvējiet kontruzgriezni **2** kopā ar kāju **1**.

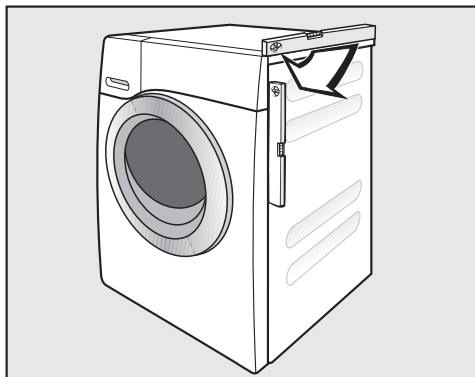

- Pārbaudiet ar līmeņrādi, vai veļas mašīnas horizontālais novietojums ir nevainojams.
- Pieturiet kāju **1** ar cauruļatslēgu. Ar uzgriežņatslēgu pievelciet kontruzgriezni **2** iekārtas korpusa virzienā.

⚠ Nepareizi nolīmeņota veļas mašīna var radīt bojājumus.

Ja kājas nebūs fiksētas, pastāv risks, ka veļas mašīna staigās.

Cieši pievelciet visus četrus kāju kontruzgriežņus ierīces korpusa virzienā. Pārbaudiet arī tās kājas, kas līmeņošanas laikā netika izskrūvētas.

Pabūvēšana zem darba virsmas

⚠ Atklātu kabeļu izraisīts elektriskās strāvas trieciena risks.

Ja vāks ir demontēts, var notikt saskare ar strāvu vadošajām daļām.

Nedemontējiet veļas mašīnas vāku.

Šo veļas mašīnu var pilnībā (kopā ar vāku) iebīdīt zem darba virsmas, ja vien tiek nodrošināts nepieciešamais darba virsmas augstums.

Veļas mašīnas un žāvētāja kolonna

Veļas mašīnu var uzstādīt kolonnā, kombinējot to ar Miele veļas žāvētāju. Šim nolūkam ir nepieciešams iebūvēšanas komplekts* (WTV).

Ar * apzīmētās daļas var iegādāties pie Miele specializētā tirgotāja vai Miele Klientu apkalpošanas dienestā.

Ņemiet vērā:

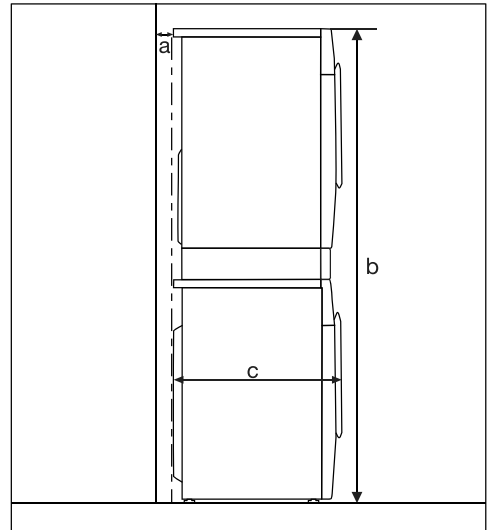

a = vismaz 2 cm

b = WTV, vienkārša: 172 cm
WTV, ar atvilktni: 181 cm

c = 65 cm

Uzstādīšana

Ūdens aizsardzības sistēma

Miele ūdens aizsardzības sistēma nodrošina visaptverošu aizsardzību pret kaitējumu, ko var radīt ūdens noplūde no veļas mašīnas.

Sistēmai ir šādas galvenās daļas:

- ūdens padeves šļūtene;
- elektronika un ieplūdes un pārplūdes aizsardzība;
- izplūdes šļūtene.

Waterproof sistēma (WPS)

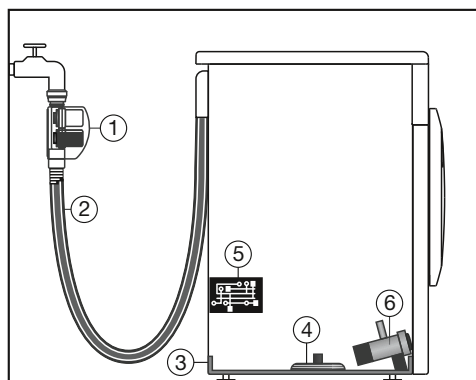

- ① Divi magnētiskie vārsti
- ② Divslāņu ūdens padeves šļūtene
- ③ Grīdas vanniņa
- ④ Pludiņa slēdzis
- ⑤ Elektronika
- ⑥ Mazgāšanas šķīduma sūkņis

Ūdens padeves šļūtene

- Korpusā pie ūdens padeves šļūtenes ir divi magnētiskie ventiļi ①, kas bloķē ūdens padevi tieši pie ūdens krāna. Abi magnētiskie ventiļi nodrošina divkārtšu aizsardzību pret ūdens noplūdi. Ja viens no magnētiskajiem ventiļiem ir bojāts, otrs ventīlis nobloķē ūdens padevi. Ūdens padeves bloķēšana tieši pie ūdens krāna nodrošina, ka ūdens padeves šļūtene ir pakļauta spiedienam tikai ūdens ieplūdes laikā. Pārējā laikā ūdens padeves šļūtenē nav gandrīz nekāda spiediena.
- Aizsardzība pret magnētisko ventiļu pīšumu
Ūdens padeves šļūtenes izturība pret iekšējo spiedienu ir no 7000 līdz 10 000 kPa.
- Divslāņu ūdens padeves šļūtene ② sastāv no spiedienizturīgas iekšējās šļūtenes un šļūtenes apvalka. Ja iekšējā šļūtenē ir sūce, izplūdušais ūdens caur šļūtenes apvalku tiek novadīts grīdas vanniņā ③. Pludiņa slēdzis ④ noslēdz magnētisko vārstu. Tiek nobloķēta turpmākā ūdens padeve un izsūkņēts mazgāšanas tvertnē esošais ūdens.

Elektronika ⑤ un veļas mašīnas ieplūdes un pārplūdes aizsardzība

- Aizsardzība pret ūdens izplūšanu
Ja veļas mašīna nav hermētiska, izplūstošais ūdens tiek novadīts grīdas vanniņā ③. Pludiņa slēdzis ④ noslēdz magnētiskos vārstus ①. Tiek nobloķēta turpmākā ūdens padeve un izsūknēts mazgāšanas tvertnē esošais ūdens.
- Aizsardzība pret pārplūdi
Ja ūdens līmenis pārsniedz paredzēto robežu, ieslēdzas mazgāšanas šķīduma izsūknēšanas sūknis ⑥ un tiek izsūknēts liekais ūdens daudzums.
Ja ūdens līmenis atkārtoti nekontrolēti pārsniedz pieļaujamo normu, mazgāšanas šķīduma izsūknēšanas sūknis ⑥ darbojas ilgstoši un veļas mašīnas displejā tiek parādīts kļūdas paziņojums, ko papildina brīdinošs skaņas signāls.

Izplūdes šļūtene

Izsūknēšanas šļūteni aizsargā ventilēšanas sistēma. Tā novērš pilnīgu veļas mašīnas izsūknēšanu.

Uzstādīšana

Ūdens padeve

⚠ Apdraudējums veselībai un bojājumi neattīrīta ieklūstošā ūdens dēļ. Ieklūstošā ūdens kvalitātei ir jāatbilst dzeramā ūdens kvalitātes standartiem attiecīgajā valstī, kurā veļas mašīna tiek ekspluatēta. Vienmēr pieslēdziet veļas mašīnu pie dzeramā ūdens padeves.

⚠ Tīkla spriegums var izraisīt elektriskās strāvas triecienu. Ūdenspadeves šļūtenē atrodas strāvu vadošas daļas. Nekad nemontējiet ūdenspadeves šļūteni vietā, kur rodas ūdens šļakatas, piemēram, vannā vai dušas telpā.

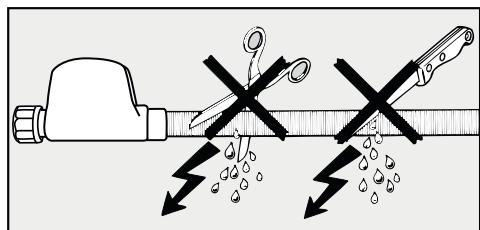

Ūdens padeves spiedienam ir jābūt no 100 līdz 1000 kPa. Ja ūdens padeves spiediens pārsniedz 1000 kPa, ir jāuzstāda spiediena redukcijas vārsts.

Pieslēgšanai ir nepieciešams slēgvārsts ar $\frac{3}{4}$ collas pieslēguma vītņi. Ja slēgvārsta nav, veļas mašīnu dzeramā ūdens padeves sistēmai drīkst pieslēgt tikai sertificēts speciālists.

Skrūvsavienojums ir pakļauts ūdenspadeves spiedienam. Pārbaudiet, vai pieslēgums ir hermētisks. Lēnām atveriet ūdenskrānu. Ja nepieciešams, mainiet blīves novietojumu un ciešāk pieskrūvējiet skrūvsavienojumu.

Veļas mašīna nav piemērota pievienošanai pie siltā ūdens pieslēguma. Nepievienojiet veļas mašīnu pie siltā ūdens pieslēguma.

Apkope

Maiņas gadījumā izmantojiet tikai **Miele Waterproof sistēmu**.

⚠ Ūdenī esošie netīrumi var radīt bojājumus. Lai aizsargātu solenoīda vārstus, veļas mašīnā ir sietiņš, kas atrodas ūdens padeves šļūtenes šarnīrzgriezņa korpusā. Nenoņemiet šo netīrumu sietiņu.

Piederums šļūtenes pagarināšanai

Kā papildpiederumu pie Miele specializētā tirgotāja vai Miele Klientu apkalpošanas dienestā var iegādāties metāla pinumā iestrādātu šļūteni, kuras garums ir 1,5 m.

Šīs šļūtenes izturība pret spiedienu pārsniedz 14 000 kPa un to var izmantot kā elastīgu ūdens pievada pagarinājumu.

Ūdens novadīšana

Mazgāšanas šķīdums tiek izsūknēts ar izplūdes sūkni, izsūknēšanas augstums 1 m. Lai neradītu šķēršļus ūdens izplūdei, šļūtene ir jānostiprina bez ielocījumiem.

Ja nepieciešams, šļūteni var pagarināt līdz 5 m. Piederumus var iegādāties pie Miele specializētā tirgotāja vai Miele Klientu apkalpošanas dienestā.

Ja atsūknēšanas augstums ir lielāks nekā 1 m (līdz maksimālajam izsūknēšanas augstumam 1,8 m), pie Miele specializētā tirgotāja vai Miele Klientu apkalpošanas dienestā var iegādāties otru mazgāšanas šķīduma sūkni.

Ja atsūknēšanas augstums pārsniedz 1,8 m, šļūteni var pagarināt līdz 2,5 m. Piederumus var iegādāties pie Miele specializētā tirgotāja vai Miele Klientu apkalpošanas dienestā.

Ūdens novadīšanas iespējas

1. Šļūtenes pakarināšana uz izlietnes vai vannas malas
levērojiet!
 - Nodrošiniet šļūteni pret noslīdēšanu!
 - Ja mazgāšanas ūdens tiek novadīts izlietnē, tam jāaizplūst no izlietnes pietiekamā ātrumā. Pretējā gadījumā pastāv risks, ka izlietne pārplūdis vai daļa izsūknētā ūdens tiks iesūknēta atpakaļ veļas mašīnā.
2. Pievienošana plastmasas notekūdeņu caurulei ar gumijas uznavu (sifons nav obligāts)
3. Ūdens novadīšana grīdas notekā (ūdens savākšanas atverē)

4. Pievienošana izlietnei ar plastmasas savienojuma elementu

Līkuma pievienošana

Lai nepieļautu izplūdes šļūtenes noslīdēšanu, izmantojiet komplektā iekļauto līkumu.

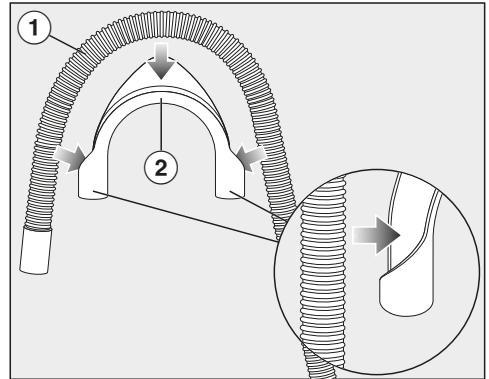

- Piestipriniet līkumu ② pie izplūdes šļūtenes ①.

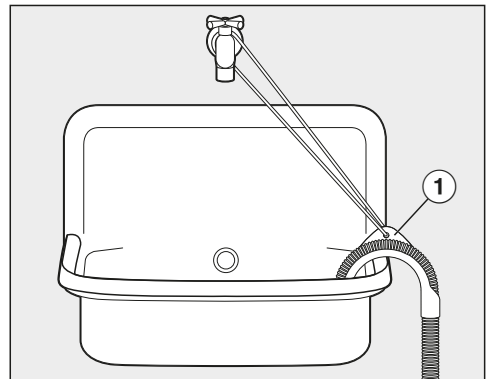

- Iekariet izplūdes šļūteni izlietnē.
- Ar lenti un cilpiņu ① nostipriniet līkumu pret noslīdēšanu.

Uzstādīšana

Tiešais pieslēgums pie izlietnes sifona

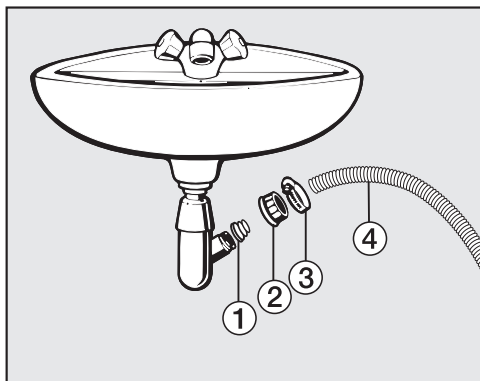

① Adapters

② Izlietnes uznavas uzgrieznis

③ Šļūtenes skava

④ Šļūtenes gals

■ Uzstādiet adapteru ① ar izlietnes uznavas uzgriezni ② pie izlietnes sifona.

■ Uzspraudiet šļūtenes galu ④ uz adaptera ①.

■ Ar skrūvgriezi pievelciet šļūtenes skavu ③, kas atrodas tieši aiz izlietnes savienojuma uzgriežņa.

Elektrotīkla pieslēgums

Sērijveidā ražotai veļas mašīnai ir kontaktdakša ierīces pievienošanai kontaktligzdai ar zemējumu.

Uzstādiet veļas mašīnu tā, lai kontaktligzda būtu brīvi pieejama. Ja kontaktligzda nav brīvi pieejama, nodrošiniet, lai pēc uzstādīšanas būtu paredzēta ierīce visu polu atvienošanai no strāvas padeves.



Pārkaršana var izraisīt ugunsgrēku.

Veļas mašīnas ekspluatācija, izmantojot sadalītājus vai kabeļa pagarinātājus, var radīt kabeļa pārslodzi.

Drošības apsvērumu dēļ neizmantojiet sadalītājus un kabeļa pagarinātājus.

Elektriskajai instalācijai ir jāatbilst vadlīnijām VDE 0100.

Drošības apsvērumu dēļ iesakām veļas mašīnas elektriskajam pieslēgumam piešķirtajā ēkas instalācijā izmantot  tipa noplūdes strāvas automātisko slēdzi (RCD).

Bojātu tīkla barošanas kabeli drīkst nomainīt tikai ar īpašu tāda paša veida tīkla barošanas kabeli (var iegādāties Miele Klientu apkalpošanas dienestā). Drošības apsvērumu dēļ nomainītu drīkst veikt tikai kvalificēts speciālists vai Miele Klientu apkalpošanas dienests.

Informāciju par nominālo patēriņa jaudu un atbilstošajiem drošinātājiem skatiet šajā instrukcijā vai identifikācijas datu plāksnītē. Salīdziniet šos datus ar vietējā elektrības pieslēguma datiem. Šaubu gadījumā konsultējieties ar kvalificētu elektriķi.

Ir iespējama pagaidu vai ilglaicīga darbība no autonomas vai nesinhronizētas energoapgādes iekārtas (piemēram, autonomajiem tīkliem, dublējošajām sistēmām). Šādas darbības priekšnoteikums ir energoapgādes iekārtas atbilstība EN 50160 vai līdzīga standarta prasībām. Ēkas instalācijā un šajā Miele ierīcē paredzēto aizsardzības pasākumu funkcijas un darbības veids ir jānodrošina arī autonomā vai nesinhronā režīmā vai arī tie ir jāaizstāj ar līdzvērtīgiem pasākumiem attiecībā uz instalāciju. Tas ir aprakstīts, piemēram, jaunākajā VDE-AR_E 2510-2 laidienā.

Tehniskie parametri

Augstums	850 mm
Platums	596 mm
Dziļums	643 mm
Dziļums ar atvērtām durvīm	1077 mm
Pabūvēšanas augstums	850 mm
Pabūvēšanas platums	600 mm
Svars	aptuveni 95 kg
Ietilpība	9,0 kg sausas veļas
Pieslēguma spriegums	skatiet identifikācijas datu plāksnīti
Pieslēguma jauda	skatiet identifikācijas datu plāksnīti
Drošinātāji	skatiet identifikācijas datu plāksnīti
Patēriņa dati	skatiet nodaļu "Patēriņa dati"
Minimālais ūdenspadeves spiediens	100 kPa (1 bar)
Maksimālais ūdenspadeves spiediens	1000 kPa (10 bar)
Ūdenspadeves šļūtenes garums	1,60 m
Ūdens izplūdes šļūtenes garums	1,50 m
Barošanas kabeļa garums	2,00 m
Maksimālais izsūkņēšanas augstums	1,00 m
Maksimālais izsūkņēšanas attālums	5,00 m
LED gaismas diodes	1. klase
Piešķirtais pārbaudes marķējums	skatiet identifikācijas datu plāksnīti
Patēriņš izslēgtā stāvoklī	0,30 W
Gatavības stāvoklis, pievienojot tīklam	0,70 W
Frekvenču diapazons	2,4000–2,4835 GHz
Maksimālā raidīšanas jauda	< 100 mW

Atbilstības deklarācija

Ar šo Miele apliecina, ka šī veļas mašīna atbilst Direktīvai Nr. 2014/53/ES.

ES Atbilstības deklarācijas pilns teksts ir pieejams šādās tīmekļa vietnēs:

- Produkti, Lejupielāde tīmekļa vietnē www.miele.lv;
- Serviss, Informācijas pieprasījums, Lietošanas instrukcijas tīmekļa vietnē <https://miele.lv/instrukcijas>, norādot produkta nosaukumu vai ražojuma numuru.

Patēriņa dati

Programma	Ielāde kg	Elektro- enerģija kWh	Ūdens litri	Darbības ilgums h:min.	Temperatūra ¹ °C	Atlikušais mitrums %	Apgrīzumu skaits apgr./min.
ECO 40-60*	9,0	0,90	65	3:19	42	42	1600
	4,5	0,41	56	2:39	31	44	1600
	2,5	0,20	28	2:29	25	46	1600
Kokvilna	9,0	1,45	65	2:29	55	50	1600
	20 ³	9,0	0,45	75	2:39	24	1600
Viegli kopjama	4,0	0,60	57	1:59	34	30	1200
Express 20 ²	4,0	0,33	30	0:20	26	60	1200
Vilna 	2,0	0,23	35	0:39	-	-	1200
QuickPowerWash	4,0	0,58	40	0:49	-	-	1600

* Pārbaudes programma par ES Regulas Nr. 2019 / 2023 par ekodizainu un Regulas Nr. 2019 / 2014 par energomarkējumu ievērošanu

1 Galvenās veļas sasniegtā maksimālā temperatūra.

2 Aktivēta papildfunkcija *Ātri*

Veicot salīdzinošo pārbaudi, TwinDos dozēšanai ir jābūt izslēgtai.

Norādījums klientiem

Patēriņa dati var atšķirties no norādītajām vērtībām atkarībā no ūdens spiediena, ūdens cietības, ūdens temperatūras, telpas temperatūras, veļas veida, veļas daudzuma, elektrotīkla sprieguma svārstībām un izvēlētajām papildfunkcijām.

Atsauksmes norādītie patēriņa dati var atšķirties no patēriņa tabula norādītajiem patēriņa datiem. Atšķirības rodas no detaļu pielaidēm un vietējām īpatnībām, piemēram, ūdensvada spiediena svārstībām, elektrotīkla sprieguma un elektrotīkla sprieguma svārstībām.

Izmantojot šos iestatījumus, veļas mašīnas elektroniku var pielāgot dažādām lietošanas prasībām.

Iestatījumus jebkurā laikā var mainīt.

Iestatījumu izsaukšana

- Ieslēdziet veļas mašīnu.
- Atšķiriet galvenās izvēlnes otro lapu.
- Pieskarieties skārientaustiņam **Settings**.

Displejā tiek atvērta iestatījumu izvēlne.

Iestatījumu izvēle

Iestatījumi ir sagrupēti vairākos apgabalos.

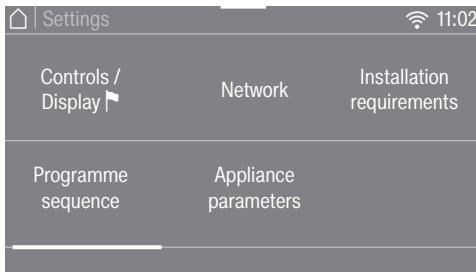

- Atlasiet nepieciešamo apgabalu.
- Ritiniet izvēles sarakstu, līdz tiek parādīts nepieciešamais iestatījums.
- Lai veiktu darbības ar iestatījumu, nospiediet skārientaustiņu.

Iestatījumu apstrāde

- Mainiet displejā redzamo vērtību un apstipriniet ar **OK**.

vai

- Pieskarieties funkcijas nosaukumam, lai izvēlētos to.

Izvēlētā funkcija tiek iezīmēta oranžā krāsā.

Izvēlētā funkcija ir saglabāta. Displejs tiek pārslēgts uz iestatījumu izvēlni vai uz iepriekšējo izvēlnes līmeni.

Iestatīšanas pabeigšana

- Pieskarieties skārientaustiņam **↵**.

Displejs tiek pārslēgts uz iepriekšējo izvēlnes līmeni.

- Pieskarieties skārientaustiņam **⏠**.

Displejs tiek pārslēgts uz galveno izvēlni.

Iestatījumi

Controls / Display ▾

Language ▾

Displejā var tikt parādītas dažādas valodas.

Karodziņš ▾ aiz vārda *Language* palīdz atrast nepieciešamo valodu, ja iestatītā valoda nav saprotama.

Izvēlētais valodas iestatījums tiek saglabāts.

Consumption

Displejā var nolasīt saglabāto informāciju par elektroenerģijas un ūdens patēriņu un ievadīt datus par energoresursu izmaksām.

Izvēle

- [Previous programme](#)
Informācija par pēdējās izpildītās programmas patēriņu.
- [Total consumption](#)
Informācija par pēdējo izpildīto programmu kopējo elektroenerģijas un ūdens patēriņu.
- [Set the cost](#)
Šeit var ievadīt datus par elektroenerģijas (strāvas) un ūdens patēriņa izmaksām.

Code

Ar PIN kodu varat aizsargāt savu veļas mašīnu, lai to neizmantoju nepiederošas personas.

Izvēle

- [Activate](#)
Ja ir aktivēts PIN kods, lai darbinātu veļas mašīnu, pēc ieslēgšanas ir jāievada PIN kods.
Rūpnīcā iestatītais PIN kods ir 125.

- [Change](#)
Varat iestatīt savu trīsciparu PIN kodu.

 Neaizmirstiet savu jauno iestatīto PIN kodu.

Bez PIN koda veļas mašīnu var atkal ieslēgt tikai Miele Klientu apkalpošanas dienests.

Pierakstiet jauno PIN kodu.

- [Deactivate](#)
Veļas mašīnu varēsiet atkal darbināt bez PIN koda ievadīšanas. Ziņojums tiek parādīts tikai tad, ja iepriekš ir aktivēts PIN kods.

Memory

Pēc programmas palaišanas veļas mašīna saglabā atmiņā pēdējos mazgāšanas programmas iestatījumus (temperatūru, apgriezīgu skaitu un dažas papildfunkcijas).

Atkārtoti izvēloties šo mazgāšanas programmu, veļas mašīna parāda saglabātos iestatījumus.

Rūpnīcas iestatījumos funkcija *Memory* ir deaktivēta.

Clock display

Pēc laika formāta izvēles var iestatīt diennakts laiku.

Clock format

- 24 stundu pulkstenis (rūpnīcas iestatījums)
- 12 stundu pulkstenis

Set

- Var iestatīt pulksteņa laiku.

Volume

Finish tone

Var mainīt skaļumu skaņas signālam, kas norāda programmas beigas.

Iestatījumu var veikt 7 pakāpēs un signālu var arī izslēgt.

Keypad tone

Var mainīt skaļumu skaņas signālam, kas atskan, pieskaroties skārienaustiņiem.

Iestatījumu var veikt 7 pakāpēs un signālu var arī izslēgt.

Display brightness

Displeja spilgtumu var mainīt.

Iestatījumu var veikt 7 pakāpēs.

Temperature unit

Temperatūra var tikt parādīta C/grādos (pēc Celsija) vai F/grādos (pēc Fārenheita).

Rūpnīcā ir aktivēts rādījums °C/grādos.

“Display” off status

Lai taupītu elektroenerģiju, displeja un skārienaustiņu apgaismojums tiek izslēgts. Skārienaustiņš *Start/Stop* lēni mirgo.

Izvēle

- Off
Apgaismojums paliek ieslēgts.
- On (rūpnīcas iestatījums)
Pēc aptuveni 10 minūtēm apgaismojums tiks izslēgts.
- On. Not in current prog.
Programmas izpildes laikā apgaismojums paliek ieslēgts. 10 minūtes pēc programmas beigām apgaismojums tiks izslēgts.

Iestatījumi

Programme sequence

TwinDos

Jūs varat norādīt izmantoto mazgāšanas līdzekli un dozēšanas daudzumus un pārbaudīt UltraPhase 1 un UltraPhase 2 mazgāšanas līdzekļa kasetņu piepildījumu.

Select detergent

Ja vēlaties, izmantojot TwinDos sistēmu, dozēt citus līdzekļus, nevis UltraPhase 1 un UltraPhase 2, ir nepieciešamas tukšas TwinDos tvertnes (atsevišķi pasūtāmi piederumi).

UltraPhase 1 un UltraPhase 2 var izmantot tikai komplektā. Tāpēc, izvēloties citu līdzekli, tiek automātiski dzēsti iestatījumi otram nodalījumam.

Var izmantot šādus līdzekļus:

- Miele UltraPhase 1
- Miele UltraPhase 2
- Universal detergent
- Colour detergent
- Delicates detergent
- Delicates/Woollens
- Fabric conditioner

Ievērojiet ražotāja norādījumus par dozēšanu uz mazgāšanas līdzekļa iepakojuma.

Jāievada attiecīgais dozēšanas daudzums izvēlētajam līdzeklim. Norādījumi displejā palīdzēs veikt iestatījumus.

Norāde: Ja atlasāt izvēli No agent, attiecīgais TwinDos funkcijas nodalījums tiek atslēgts.

Change dosage

Iestatītās mazgāšanas līdzekļu dozēšanas vērtības nodalījumiem ① un ② var pārbaudīt un labot.

Soiling

Varat noteikt, kāda netīrības pakāpe ir iestatīta iepriekš.

Ir šādas netīrības pakāpes:

- Light
- Normal
- Heavy

Rūpnīcas iestatījums: Normal

Water plus level

Aktivējot papildfunkciju Water plus, ūdens līmeni var paaugstināt četrās pakāpēs.

Pakāpes

- Normal (rūpnīcas iestatījums)
- Plus δ
- Plus δδ
- Plus δδδ

Maximum rinse level

Ūdens līmenim skalošanas laikā vienmēr var iestatīt maksimālo vērtību.

Šī funkcija ir svarīga cilvēkiem ar alerģiju, lai nodrošinātu labu skalošanas rezultātu. Palielinās ūdens patēriņš.

Rūpnīcas iestatījumos maksimālais skalošanas ūdens līmenis ir deaktivēts.

Soak duration

Mērcēšanas laika ilgumu var iestatīt no 30 minūtēm līdz 6 stundām.

Ilgumu var iestatīt ar 30 minūšu soli. Atlasot papildfunkciju *Mērcēšana*, mērcēšana notiek iestatītajā ilgumā.

Rūpnīcā iestatītais ilgums ir 0:30 Std..

Longer Pre-wash Cottons

Ja priekšmazgāšanas posmā programmā *Kokvilna* ir īpašas prasības, 25 minūtes ilgo standarta priekšmazgāšanas laiku var paildināt.

- Normal (rūpnīcas iestatījums)
Priekšmazgāšanas laiks ir 25 minūtes.
- + 6 min
Priekšmazgāšanas laiks ir 31 minūte.
- + 9 min
Priekšmazgāšanas laiks ir 34 minūtes.
- + 12 min
Priekšmazgāšanas laiks ir 37 minūtes.

Gentle action

Ja ir aktivēts saudzīgais režīms, tvertnes kustību intensitāte mazinās. Tādējādi var saudzīgāk mazgāt nedaudz netīrus tekstilizstrādājumus.

Saudzīgo mazgāšanu var aktivēt programmām *Kokvilna* un *Viegli kopjama veļa*.

Rūpnīcas iestatījumos saudzīgais režīms ir deaktivēts.

Anti-crease

Kad programma ir pabeigta, aizsardzības pret burzīšanos funkcija novērš burzījumu rašanos.

Pēc programmas beigām tvertne griežas vēl aptuveni 30 minūtes. Veļas mašīnas durvis var atbloķēt un atvērt jebkurā brīdī, pieskaroties skārientaustiņam *Start/Stop*.

Rūpnīcā ir aktivēta aizsardzība pret burzīšanos.

Iestatījumi

Network

Miele@home

Pārvaldiet savas veļas mašīnas savienojumu ar mājas bezvadu lokālo tīklu.

Apakšizvēlnē var tikt parādīti šādi punkti:

Set up

Šis paziņojums tiek parādīts tikai tad, ja veļas mašīna vēl nav savienota ar bezvadu lokālo tīklu.

Papildu informācija par ierīkošanas norisi ir sniegta nodaļā “Ekspluatācijas sākšana”.

Activate

(redzams, ja Miele@home funkcija ir izslēgta)

Bezvadu lokālā tīkla funkcija tiek atkal ieslēgta.

Deactivate

(redzams, ja Miele@home funkcija ir aktivēta)

Miele@home funkcija paliek aktivēta, bezvadu lokālā tīkla funkcija tiek izslēgta.

Connection status

(redzams, ja Miele@home funkcija ir aktivēta)

Tiek parādītas šādas vērtības:

- bezvadu lokālā tīkla signāla kvalitāte;
- tīkla nosaukums;
- IP adrese.

Set up again

(redzams, ja sistēma ir ierīkota)

Atceļ bezvadu lokālā tīkla reģistrāciju, lai uzreiz veiktu jaunu savienojuma ierīkošanu.

Reset

(redzams, ja sistēma ir ierīkota)

- WLAN bezvadu lokālais tīkls tiek izslēgts.
- Savienojumam ar WLAN bezvadu lokālo tīklu tiek atjaunoti rūpnīcas iestatījumi.

Atiestatiet tīkla konfigurāciju uz rūpnīcas iestatījumiem, ja utilizējat vai pārdodat veļas mašīnu vai sākat izmantot lietotu veļas mašīnu. Tikai tā var nodrošināt, ka tiek nodzēsti visi jūsu personīgie dati un iepriekšējais īpašnieks vairs nevar piekļūt veļas mašīnai.

Lai Miele@home atkal varētu lietot, ir jāizveido jauns savienojums.

SmartGrid

Iestatījums SmartGrid ir redzams tikai tad, ja ir ierīkota un aktivēta Miele@home funkcija.

Noteiktā laikposmā varat uzdot ārējai vadībai automātiski palaist savu veļas mašīnu.

Ja ir aktivēta opcija SmartGrid, skārientaustiņam *Timers* ir jauna funkcija. Iz-mantojot skārientaustiņu *Timers*, var iestatīt *SmartStart*. Tādā gadījumā jūsu norādītajā laikposmā veļas mašīnu iedarbinās no ārienes nosūtīts signāls. Ja līdz vēlākajam iespējamajam palaides laikam signāls no ārienes netiek nosūtīts, veļas mašīna ieslēdzas automātiski (skatiet nodaļu “Sākuma laika atlikšana”).

Atbilstoši rūpnīcas iestatījumiem SmartGrid funkcija ir izslēgta.

Remote control

Iestatījums Remote control ir redzams tikai tad, ja ir ierīkota un aktivēta Miele@home funkcija.

Ja jūsu mobilajā gala ierīcē ir uzstādīta lietotne Miele, jebkurā vietā varat apskatīt savas veļas mašīnas statusu un attālināti iedarbināt veļas mašīnu, un attālināti to vadīt ar programmu *MobileStart* .

Varat izslēgt iestatījumu Remote control, ja nevēlaties vadīt veļas mašīnu ar savu mobilo gala ierīci.

Programmas atcelšanu var veikt arī ar uzstādīto lietotni, ja iestatījums Remote control nav ieslēgts.

Ar skārientaustiņu *Timers* iestatiet laikposmu, līdz kuram vēlaties iedarbināt veļas mašīnu, un aktivējiet taimeru (skatiet nodaļu “Timers”).

Norādītajā laikposmā veļas mašīnu var iedarbināt ar jūsu nosūtītu signālu. Ja līdz vēlākajam iespējamajam sākuma laikam sākšanas signāls nav saņemts, veļas mašīna ieslēdzas automātiski.

Atbilstoši rūpnīcas iestatījumiem tālvadība ir aktivēta.

Iestatījumi

RemoteUpdate

Izvēlnes elements RemoteUpdate tiek rādīts un to var izvēlēties tikai tad, ja ir izpildīti Miele@home izmantošanas nosacījumi (skatiet nodaļas “Pirmā ieslēgšana” sadaļu “Miele@home”).

Izmantojiet RemoteUpdate funkciju, lai atjauninātu veļas mašīnas programmatūru. Ja ir pieejams veļas mašīnas programmatūras atjauninājums, jūsu veļas mašīna to lejupielādē automātiski. Atjauninājuma instalēšana nenotiek automātiski, bet tā ir jāuzsāk manuāli.

Ja neinstalējat atjauninājumu, veļas mašīnu varat izmantot kā parasti. Miele tomēr iesaka instalēt atjauninājumus.

Ieslēgšana / izslēgšana

Atbilstoši rūpnīcas iestatījumiem RemoteUpdate ir ieslēgta. Pieejamais atjauninājums tiks automātiski lejupielādēts un to vajadzēs palaist manuāli.

Izslēdziet RemoteUpdate, ja nevēlaties, lai atjauninājumi tiktu lejupielādēti automātiski.

RemoteUpdate norise

Informācija par atjauninājuma saturu un apjomu tiek paziņota Miele lietotnē.

Ja ir pieejams atjauninājums, veļas mašīnas displejā tiek parādīts attiecīgs ziņojums.

Atjauninājumu varat instalēt uzreiz vai atlikt instalāciju uz vēlāku laiku. Tad uzaicinājums instalēt atjauninājumu tiek parādīts, atkal ieslēdzot veļas mašīnu.

Ja nevēlaties instalēt atjauninājumu, izslēdziet RemoteUpdate.

Atjauninājuma uzstādīšana var ilgt vairākas minūtes.

RemoteUpdate atjaunināšanas laikā ir jāievēro šādi nosacījumi:

- kamēr nav saņemts ziņojums, neviens atjauninājums nav pieejams;
- instalētu atjauninājumu nav iespējams atinstalēt.
- Neizslēdziet veļas mašīnu atjaunināšanas laikā. Pretējā gadījumā atjauninājums tiks pārtraukts un netiks instalēts.
- Dažus programmatūras atjauninājumus var veikt tikai Miele Klientu apkalpošanas dienests.

Appliance parameters

Legal information

[Open source licences](#)

Te varat apskatīt attiecīgo informāciju.

Apkalpošanas un vadības programmatūras autortiesības un licences

Iekārtas apkalpošanai un vadībai Miele izmanto savu vai ārējo izstrādātāju programmatūru, uz kuru neattiecas tā saucamie atvērtā pirmkoda licences nosacījumi. Šī programmatūra / programmatūras komponenti ir aizsargāta(-i) ar autortiesībām. Ir jāievēro Miele un trešo personu autortiesību pilnvaras.

Turklāt šajā iekārtā tiek izmantoti programmatūras komponenti, kas saskaņā ar atvērtā pirmkoda licences nosacījumiem ir nododami tālāk. Varat iegūt izmantoto atvērtā pirmkoda komponentu sarakstu kopā ar atbilstošajām autortiesību atzīmēm, visu attiecīgo licenču nosacījumu kopijām, kā arī, ja nepieciešams, citu informāciju, izvēloties iekārtā izvēlnes elementu [lestatījumi](#) | Iekārtas parametri | Juridiskā informācija | Atvērtā pirmkoda licences. Tur norādītie atvērtā pirmkoda licenču nosacījumu atbildības un apliecinājumu noteikumi ir piemērojami tikai attiecībā uz konkrēto tiesību turētāju.

Uz sakaru moduli attiecināmās autortiesības un licences

Sakaru moduļa apkalpošanai un vadībai Miele izmanto savu vai ārējo izstrādātāju programmatūru, uz kuru neattiecas tā saucamie atvērtā pirmkoda licences nosacījumi. Šī programmatūra / programmatūras komponenti ir aizsargāta(-i) ar autortiesībām. Ir jāievēro Miele un trešo personu autortiesību pilnvaras.

Turklāt šajā sakaru modulī tiek izmantoti programmatūras komponenti, kas saskaņā ar atvērtā pirmkoda licences nosacījumiem ir nododami tālāk. Izmanto to atvērtā pirmkoda komponentu sarakstu kopā ar atbilstošajām autortiesību atzīmēm, visu attiecīgo licenču nosacījumu kopijām, kā arī, ja nepieciešams, citu informāciju varat iegūt uz vietas katrai IP adresei tīmekļa pārlūkprogrammā (<http://<ip adrese>/Licences>). Tur norādītie atvērtā pirmkoda licenču nosacījumu atbildības un apliecinājumu noteikumi ir piemērojami tikai attiecībā uz konkrēto tiesību turētāju.

Iestatījumi

Installation requirements

Low water pressure

Ja ūdens spiediens ir zemāks nekā 100 kPa (1 bar), veļas mašīna pārtrauc programmas izpildi un tiek parādīts kļūdas paziņojums.

Ja ūdens spiedienu nav iespējams palielināt, šīs funkcijas aktivēšana novērs programmas izpildes pārtraukšanu.

Rūpnīcas iestatījumos zema ūdens spiediena funkcija ir deaktivēta.

Suds cooling

Lai atdzesētu mazgāšanas šķīdumu, galvenā mazgāšanas cikla beigās tvertnē ieplūst papildu ūdens.

Mazgāšanas ūdens dzesēšana notiek, izvēloties programmu *Kokvilna*, ja ir iestatīta temperatūra 70°C vai vairāk.

Mazgāšanas šķīduma dzesēšana jāaktivē:

- lai neapplaucētos, ja ūdens novadīšanas šļūteni karina uz izlietnes vai vannas malas;
- ēkās, kur kanalizācijas caurules neatbilst standarta DIN 1986 prasībām.

Rūpnīcas iestatījumos mazgāšanas šķīduma dzesēšana ir deaktivēta.

Temperature reduction

Lielā augstumā virs jūras līmeņa ūdens vārīšanās temperatūra ir zemāka. Lai nepieļautu ūdens vārīšanos, Miele iesaka ieslēgt temperatūras pazemināšanas funkciju, ja augstums virs jūras līmeņa ir 2000 m vai vairāk. Maksimālā temperatūra tiek pazemināta līdz 80°C arī tad, ja tiek izvēlēta augstāka temperatūra.

Rūpnīcas iestatījumos temperatūras pazemināšanas iespēja ir deaktivēta.

Mazgāšanas un kopšanas līdzekļi

Šai veļas mašīnai saņemat mazgāšanas līdzekli, tekstilizstrādājumu kopšanas līdzekli, piedevu un iekārtas kopšanas līdzekli. Visi produkti ir īpaši piemēroti Miele veļas mašīnām.

Šos un daudzus citus interesantus izstrādājumus varat iegādāties tīmekļa veikalā www.shop.miele.com, Miele Klientu apkalpošanas dienestā vai pie Miele specializētā tirgotāja.

Mazgāšanas līdzekļi

Miele UltraPhase 1 un 2

- 2 komponentu mazgāšanas līdzeklis krāsainai un baltai veļai
- spilgtām krāsām un mirdzoši baltai veļai
- lieliski iztīra traipus arī zemās temperatūrās

UltraWhite (pulverveida mazgāšanas līdzeklis)

- vislabākie rezultāti 20/30/40/60/95 °C temperatūrā
- mirdzošs baltums, pateicoties spēcīgai formulai ar aktīvo skābekli
- lieliski iztīra traipus arī zemās temperatūrās

UltraColor (šķidr mazgāšanas līdzeklis)

- vislabākais mazgāšanas rezultāts 20/30/40/60 °C temperatūrā
- ar krāsu aizsargājošu vielu spilgtām krāsām
- lieliski iztīra traipus arī zemās temperatūrās

WoolCare saudzējošs mazgāšanas līdzeklis (šķidr mazgāšanas līdzeklis)

- vilnai, zīdam un visai smalkveļai
- īpašs kopjošs sastāvs no kviešu proteīna un krāsu aizsargājošas vielas
- vislabākais mazgāšanas rezultāts 20/30/40/60 °C temperatūrā

Mazgāšanas un kopšanas līdzekļi

Īpašie mazgāšanas līdzekļi

Šie īpašie mazgāšanas līdzekļi tiek piedāvāti kapsulās ērtākai individuālai dozēšanai.

Kapsulas *Sport*

- sintētiskajiem tekstilizstrādājumiem
- tajās esošais smaržu absorbents neitralizē aromātus
- nepieļauj apģērba elektrostatisko uzlādi
- saglabā sintētisko tekstilizstrādājumu formu un elpošanas spēju

Kapsulas *DownCare*

- tekstilizstrādājumiem ar dūnām
- saglabā dūnu elastību un elpošanas spēju
- efektīva tīrīšana un saudzīga kopšana ar lanolīna piedevu
- dūnas nesalīp un saglabājas mīkstas un pūkainas

Kapsulas *WoolCare*

- saudzējošs mazgāšanas līdzeklis vilnai un smalkveļai
- īpašs kopjošs sastāvs no kviešu proteīna
- šķiedru aizsardzības tehnoloģija pret savelšanos
- krāsu aizsargājošas vielas saudzīgai tīrīšanai

Kapsulas *CottonRepair*

- īpašs mazgāšanas līdzeklis kokvilnas tekstilizstrādājumiem
- jūtami atjauno tekstilizstrādājumus jau pēc vienas mazgāšanas reizes
- īpaša Miele recepte ar *Novozymes* tehnoloģiju
- nepieļauj savelšanos un atjauno krāsu intensitāti un spilgtumu
- ne vairāk kā 1 līdz 2 reizes gadā vienam tekstilizstrādājumam

Tekstilizstrādājumu kopšanas līdzekļi

Šie tekstilizstrādājumu kopšanas līdzekļi tiek piedāvāti kapsulās ērtākai individuālai dozēšanai.

Veļas mīkstinātājs kapsulā

- veļas mīkstinātājs svaigam veļas aromātam
- patiesa, nevainojama tīrība un svaiga smarža
- īpaši mīkstai veļai
- nepieļauj apģērba elektrostatisko uzlādi

Piedevas

Piedevas tiek piedāvātas kapsulās ērtākai individuālai dozēšanai.

Booster kapsulas

- traipu noņēmējs ar visaugstāko traipu šķīdināšanas spēju
- enzīmu tehnoloģija pret grūti tīrāmiem traipiem
- piemērots baltai un krāsainai veļai
- lieliskam mazgāšanas rezultātam arī zemās temperatūrās

Iekārtas kopšana

TwinDosCare

- tīrīšanas līdzeklis TwinDos dozēšanas sistēmai
- izmantot pirms ilgāka lietošanas pārtraukuma (vismaz 2 mēneši)
- izmantot pirms produkta maiņas

Atkaļķotājs

- notīra stiprus kaļķa nosēdumus
- maigs un saudzīgs, ar dabīgu citronskābi
- saudzē sildītājus, tvertni un citas detaļas

IntenseClean

- higiēniskai tīrībai veļas mašīnās
- notīra taukus, likvidē baktērijas un to radītās smakas
- efektīva vispārējā tīrīšana

Tabletes ūdens mīkstināšanai

- mazina mazgāšanas līdzekļa devu cieta ūdens gadījumā
- mazāk mazgāšanas līdzekļa atlieku tekstilizstrādājumos
- mazākas mazgāšanas līdzekļa devas dēļ notekūdenī ir mazāk ķīmikāliju



Vācija - Miele & Cie. KG, Carl-Miele-Straße 29, 33332 Gütersloh

WWR 860 WPS

Iv-LV

M.-Nr. 12 233 630 / 01