



Lietošanas instrukcija Veļas mašīna



Pirms uzstādīšanas, pievienošanas, palaides **obligāti** izlasiet lietošanas rokasgrāmatu. Tā jūs pasargāsiet sevi un novērsīsiet bojājumus.





Saturs

Jūsu ieguldījums vides aizsardzībā	6
Drošības norādījumi un brīdinājumi	7
Veļas mašīnas vadība	14
Vadības panelis	14
Vadības paneļa uzrakstu pārskats.....	16
Displejs	22
Lietošanas piemēri	22
Ekspluatācijas sākšana	23
Miele@home	24
1. Displeja valodas iestatīšana	25
2. Miele@home ierīkošana.....	25
3. Transportēšanas fiksatoru noņemšana.....	26
4. TwinDos ekspluatācijas uzsākšana	26
5. Programmas sākšana iekārtas kalibrēšanai	29
Ekoloģiskā mazgāšana	30
Higiēna veļas mašīnā.....	30
1. Veļas sagatavošana.....	31
2. Programmas izvēle.....	32
3. Veļas ievietošana	34
4. Programmas iestatījumu izvēle.....	35
Temperatūras / apgriezienu skaita izvēle.....	35
Papildu funkciju izvēle	35
 Veļas netīrības pakāpe	35
 Sākuma laika atlikšana / SmartStart	36
5. Mazgāšanas līdzekļa iepildīšana.....	38
UltraPhase 1 un UltraPhase 2 darbības princips	38
TwinDos dozēšanas ieslēgšana.....	38
TwinDos dozēšanas maiņa.....	38
TwinDos dozēšanas atslēgšana	38
 Veļas netīrības pakāpes izvēle	39
Mazgāšanas līdzekļu ieskalošanas atvilktnē	40
Kapsulu dozēšana	42
6. Programmas uzsākšana	44
Veļas papildināšana programmas izpildes laikā (AddLoad)	44
7. Programmas beigas	45

Izgriešana	46
Programmu pārskats	48
Kopšanas simboli	54
Papildfunkcijas	55
Īsi.....	55
Ūdens +	55
Ar skārientaustiņu Papildfunkcijas izvēlamās papildfunkcijas.....	56
Priekšmazgāšana	56
Iemērkšana.....	56
Intensīvi	56
Īpaši klusu	56
Īpaši saudzējoši.....	56
AllergoWash	56
Programmām var izvēlēties turpmāk minētās papildfunkcijas	57
Programmas norise	58
Programmas norises maiņa	60
Programmas maiņa (bloķēšana bērnu drošībai).....	60
Programmas pārtraukšana	60
Programmas atcelšana.....	60
Mazgāšanas līdzekļi	61
Piemēroti mazgāšanas līdzekļi	61
Ūdens mīkstinātājs.....	61
Dozēšanas palīg līdzekļi	61
Veļas apstrādes līdzekļi	61
Ieteiktie Miele mazgāšanas līdzekļi.....	63
Ieteicamie veļas mazgāšanas līdzekļi saskaņā ar (EK) Regulu Nr. 1015/2010	64
TwinDos kasetnes maiņa	65
Tīrīšana un apkope	66
KorpUSA un paneļa tīrīšana.....	66
Mazgāšanas līdzekļu ieskalošanas atvilktnes tīrīšana.....	66
TwinDos kopšana	68
Informācija par higiēnu(tvertnes tīrīšana).....	69
Ūdens ieplūdes sietiņa tīrīšana.....	69

Saturs

Problēmu novēršana	70
Nevar sākt mazgāšanas programmu.....	70
Kļūdas paziņojums tiek parādīts pēc programmas pārtraukšanas	71
Kļūdas paziņojums tiek parādīts pēc programmas beigām	72
Paziņojumi vai traucējumi – TwinDos sistēma	73
Veļas mašīnas vispārējās darbības problēmas.....	75
Neapmierinošs mazgāšanas rezultāts.....	77
Iekārtas durvis nevar atvērt.....	78
Durvju atvēršana izplūdes aizsērēšanas un / vai strāvas padeves pārtraukuma gadījumā.....	79
Klientu apkalpošanas dienests	81
Kontaktinformācija traucējumu gadījumā.....	81
Papildus pasūtāmais aprīkojums.....	81
Datu bāze EPREL	81
Garantija	81
Garantijas noteikumi	82
Uzstādīšana	83
Skats no priekšpusēs	83
Skats no aizmugures.....	84
Uzstādīšanas virsma	85
Veļas mašīnas aiznešana līdz uzstādīšanas vietai.....	85
Transportēšanas fiksatoru demontāža	86
Transportēšanas fiksatoru uzstādīšana	88
Līmeņošana	89
Kāju izskrūvēšana un fiksēšana	89
Pabūvēšana zem darba virsmas	90
Veļas mašīnas un žāvētāja kolonna.....	90
Ūdens aizsardzības sistēma.....	91
Ūdens padeve	92
Ūdenspadeves pieslēgšana	92
Ūdens novadīšana.....	93
Līkuma pievienošana.....	93
Tiešais pieslēgums pie izlietnes sifona	94
Elektrotīkla pieslēgums	95
Tehniskie parametri	96
Atbilstības deklarācija.....	97

Patēriņa dati	98
Iestatījumi	99
Iestatījumu parādīšana	99
Iestatījumu izvēle	99
Iestatījumu apstrāde.....	99
Iestatīšanas beigšana.....	99
Language 	100
TwinDos.....	100
Degree of soiling.....	101
Buzzer volume.....	101
Keypad tone	101
Welcome tone	101
Consumption.....	101
Code.....	102
Units	102
Brightness	102
Disp. switch-off stat.	103
Programme info	103
Memory	103
Long p-wash Cotton	103
Soak duration	104
Gentle action	104
Temp. reduction.....	104
Water plus	104
Water plus level	104
Maximum rinse level.....	105
Suds cooling.....	105
Low water pressure	105
Anti-crease	105
Miele@home	106
Remote control.....	107
SmartGrid	107
RemoteUpdate	108
Uz sakaru moduli attiecināmās autortiesības un licences	109
Mazgāšanas un kopšanas līdzekļi	110
Mazgāšanas līdzekļi	110
Īpašie mazgāšanas līdzekļi 	111
Tekstilizstrādājumu kopšanas līdzekļi 	112
Piedevas 	112
Iekārtas kopšana	112

Jūsu ieguldījums vides aizsardzībā

Iepakojuma utilizācija

Iepakojums kalpo pārvietošanai un pašsargā iekārtu no bojājumiem pārvadāšanas laikā. Iepakojuma materiāli ir izraudzīti, ņemot vērā vides aizsardzības un materiālu utilizācijas prasības, tāpēc tos kopumā var atkārtoti pārstrādāt.

Iepakojuma atkārtota iekļaušana materiālu apritē ļauj taupīt izejvielas. Atkarībā no materiāla izmantojiet īpašas izejvielu krātuves un nodošanas iespējas. Transportēšanas iepakojumu pieņem Miele specializētais tirgotājs.

Nolietotās iekārtas utilizācija

Elektriskās un elektroniskās ierīces bieži satur vērtīgus materiālus. Tās satur arī noteiktas vielas, maisījumus un detaļas, kas bija nepieciešamas to darbībai un drošībai. Ja šie materiāli nokļūst sadzīves atkritumos vai ar tiem rīkojas neatbilstoši, tie var kaitēt cilvēku veselībai un videi. Tāpēc nekādā gadījumā nepieļaujiet nolietotās iekārtas nokļūšanu sadzīves atkritumos.



Nododiet to utilizācijai vietējās pašvaldības, specializētā tirgotāja vai Miele ierīkotajā oficiālajā elektrisko un elektronisko ierīču bezmaksas savākšanas un pieņemšanas punktā. Saskaņā ar likumu jūs atbildat par iespējamo personas datu dzēšanu no utilizācijai paredzētās likvidējamās iekārtas. Atbilstoši likumdošanas aktiem jūsu pienākums ir izņemt nolietotās baterijas un akumulatorus, kas nav nedalāmi savienoti ar iekārtu, kā arī lampas, kuras ir iespējams izņemt, nebojājot tās. Nododiet šīs detaļas atbilstošā savākšanas vietā, kur tās var nodot bez atlīdzības. Lūdzu, nodrošiniet, lai likvidējamā iekārta līdz aiztransportēšanas brīdim tiktu uzglabāta bērniem nepieejamā vietā.

Šī veļas mašīna atbilst noteiktajām drošības prasībām. Tomēr nepareiza lietošana var radīt traumas un materiālus zaudējumus.

Pirms sākat ekspluatēt veļas mašīnu, rūpīgi izlasiet lietošanas instrukciju. Tajā ir sniegti svarīgi norādījumi par iebūvēšanu, drošību, lietošanu un apkopi. Tādējādi jūs pasargāsiet sevi un nesabojāsiet veļas mašīnu.

Saskaņā ar standartu IEC 60335-1 Miele norāda, ka nodaļa par veļas mašīnas uzstādīšanu, kā arī norādījumi par drošību un brīdinājumi ir obligāti jāizlasa un jāievēro.

Miele neuzņemas atbildību par bojājumiem, kas ir radušies šo norādījumu neievērošanas dēļ.

Saglabājiet šo lietošanas instrukciju un nododiet to kopā ar iekārtu, ja mainās iekārtas īpašnieks.

Nosacījumiem atbilstīga lietošana

- ▶ Šī veļas mašīna ir paredzēta lietošanai mājāsaimniecībā un tai pielīdzināmos apstākļos.
- ▶ Šī veļas mašīna nav paredzēta lietošanai ārpus telpām.
- ▶ Lietojiet veļas mašīnu tikai mājāsaimniecības darbu ietvaros un tikai tādu tekstilmateriālu mazgāšanai, kuru ražotājs ir norādījis uz kopšanas etiķetes, ka tos drīkst mazgāt. Visi citi lietošanas veidi ir uzskatāmi par neatļautiem. Miele neatbild par paredzētajam mērķim neatbilstīgas lietošanas vai nepareizas apkalpošanas sekām.
- ▶ Personas, kuras ierobežotu fizisko, garīgo un uztveres spēju vai arī pieredzes trūkuma vai nezināšanas dēļ nespēj droši lietot veļas mašīnu, nedrīkst darboties ar to, ja blakus nav atbildīgās personas, kura kontrolē situāciju un sniedz nepieciešamos norādījumus.

Drošības norādījumi un brīdinājumi

Bērni un sadzīves tehnika

- ▶ Bērņus līdz astoņu gadu vecumam nedrīkst atstāt pie veļas mašīnas bez pieaugušo uzraudzības.
- ▶ Bērni no astoņu gadu vecuma drīkst lietot veļas mašīnu bez uzraudzības tikai tad, ja viņiem ir izskaidrotas visas darbības tā, lai lietošana būtu pilnīgi droša. Bērniem ir jāapzinās, kāds risks ir saistīts ar nepareizu iekārtas lietošanu.
- ▶ Bērni bez uzraudzības nedrīkst tīrīt vai remontēt veļas mašīnu.
- ▶ Ja veļas mašīnas tuvumā uzturas bērni, tie ir rūpīgi jāpieskata. Neļaujiet bērniem rotaļāties ar veļas mašīnu.

Tehniskā drošība

- ▶ Ievērojiet nodaļā “Uzstādīšana”, kā arī nodaļā “Tehniskie dati” sniegtos norādījumus.
 - ▶ Pirms uzstādīšanas pārbaudiet, vai veļas mašīnai nav redzamu ārēju bojājumu. Ja veļas mašīna ir bojāta, to nedrīkst uzstādīt un lietot.
 - ▶ Pirms veļas mašīnas pieslēgšanas obligāti jāsalīdzina uz identifikācijas datu plāksnītes norādītie pieslēguma parametri (drošinātāji, spriegums un frekvence) ar elektrotīkla parametriem. Šaubu gadījumā vērsieties pēc palīdzības pie elektrotehnikas speciālista.
 - ▶ Ir iespējama pagaidu vai ilglaicīga darbība no autonomas vai nesinhronizētas energoapgādes iekārtas (piemēram, autonomajiem tīkliem, dublējošajām sistēmām). Šādas darbības priekšnoteikums ir energoapgādes iekārtas atbilstība EN 50160 vai līdzīga standarta prasībām.
- Ēkas instalācijā un šajā Miele iekārtā paredzēto aizsardzības pasākumu funkcijas un darbības veids ir jānodrošina arī autonomā vai nesinhronā režīmā vai arī tie ir jāaizstāj ar līdzvērtīgiem pasākumiem attiecībā uz instalāciju. Tas ir aprakstīts, piemēram, jaunākajā VDE-AR_E 2510-2 laidienā.

Drošības norādījumi un brīdinājumi

- ▶ Veļas mašīnas elektrodrošība tiek garantēta tikai tad, ja tā ir pievienota zemējuma sistēmai, kas ir uzstādīta atbilstoši spēkā esošajiem normatīviem.
Ir ļoti svarīgi, lai šie pamatdrošības nosacījumi tiktu pārbaudīti un šaubu gadījumā ēkas instalāciju pārbaudītu speciālists.
Miele nevar atbildēt par zaudējumiem, kas rodas neesoša vai pārtraukta zemējuma kontakta gadījumā.
- ▶ Drošības apsvērumu dēļ pagarinātājkabeļu, sadalītāju vai tamlīdzīgu ierīču lietošana ir aizliegta (aizdegšanās risks pārkaršanas rezultātā).
- ▶ Bojātās detaļas drīkst nomainīt tikai ar Miele oriģinālajām rezerves daļām. Tikai šādu rezerves daļu lietošana garantē drošības prasību izpildi pilnā apjomā.
- ▶ Lai vajadzības gadījumā veļas mašīnu varētu nekavējoties atvienot no elektrotīkla, jānodrošina, lai kontaktdakša un rozete vienmēr būtu pieejama.
- ▶ Nekompetenti veikti remontdarbi var izraisīt neparedzētas, bīstamas situācijas un apdraudēt iekārtas lietotāju, par ko ražotājs neuzņemas nekādu atbildību. Remontdarbus drīkst veikt tikai uzņēmuma Miele kvalificēti speciālisti, pretējā gadījumā tiks anulēta garantija.
- ▶ Ja veļas mašīna netiek remontēta Miele pilnvarotā klientu apkalpošanas dienestā, tās garantija tiek anulēta.
- ▶ Ja ir bojāts barošanas kabelis, tas jānomaina uzņēmuma Miele kvalificētam speciālistam, lai nepakļautu riskam veļas mašīnas lietošanu.

Drošības norādījumi un brīdinājumi

- ▶ Bojājumu gadījumā vai tīrīšanas un apkopes laikā veļas mašīna ir atvienota no elektrotīkla tikai tad, ja:
 - veļas mašīnas elektrības vada spraudnis ir atvienots no elektrotīkla rozetes vai
 - ir izslēgti drošinātāji mājas vai dzīvokļa elektroinstalācijā, vai
 - ir izskrūvēti drošinātāji mājas vai dzīvokļa elektroinstalācijā.
- ▶ Veļas mašīnas pieslēgšanai pie ūdensvada jāizmanto tikai pilnīgi jauns šļūteņu komplekts. Lietotus šļūteņu komplektus nedrīkst izmantot. Regulāri jāpārbauda šļūteņu stāvoklis. Tādējādi iespējams laikus veikt šļūteņu maiņu un novērst ūdens noplūdes.
- ▶ Ūdens padeves spiedienam jābūt vismaz 100 kPa un tas nedrīkst pārsniegt 1000 kPa.
- ▶ Šo veļas mašīnu nedrīkst lietot nestacionārās uzstādīšanas vietās (piemēram, uz kuģiem).
- ▶ Nepārveidojiet veļas mašīnu, izņemot gadījumus, kad šādus pārveidojumus nepārprotami ir atļāvis uzņēmums Miele.

Pareiza lietošana

- ▶ Nenovietojiet veļas mašīnu telpās, kas ir pakļautas sala iedarbībai. Pazeminātas temperatūras un sasalšanas ietekmē var saplaisāt vai pārplīst šļūtenes, kā arī mazināties elektronikas funkciju drošums.
- ▶ Pirms palaides noņemiet veļas mašīnas aizmugurē nostiprināto transportēšanas fiksatoru (skat. nodaļas “Uzstādīšana” sadaļu “Transportēšanas fiksatora noņemšana”). Ja transportēšanas fiksators nebūs noņemts, centrifūgas darbības laikā var rasties veļas mašīnas un tai blakus novietoto mēbeļu / ierīču bojājumi.
- ▶ Pirms ilgstošas prombūtnes (piemēram, došanās atvaļinājumā) aizveriet ūdens krānu, īpaši tad, ja veļas mašīnas tuvumā nav grīdā ierīkotas notekas (ūdens savākšanas atvere).

► Applūšanas risks!

Ja jūs pakarināt ūdens izsūkņēšanas šļūteni uz izlietnes malas, pārbaudiet, vai ir nodrošināts pietiekams ūdens izplūdes ātrums. Nodrošiniet izsūkņēšanas šļūteni pret noslīdēšanu. Ja šļūtene nav rūpīgi nostiprināta, izplūstošā ūdens radītā prettrieciena rezultātā tā var noslīdēt no izlietnes malas.

► Pievērsiet uzmanību, lai mazgāšanai paredzētajā veļā neatrastos svešķermeņi (piemēram, naglas, adatas, monētas un papīra saspaušanas). Svešķermeņu iekļūšana iekārtā var sabojāt tās detaļas (piemēram, ūdens tvertni un mazgāšanas tilpni). Savukārt iekārtas detaļu bojājumu gadījumā iespējama ūdens noplūde.

► Pēc tvaika režīma izmantošanas ierīces durvis jāatver uzmanīgi. Pie tvertnes virsmas un durvju stikla izplūstošie tvaiki un augstā temperatūra var radīt apdegumus. Atkāpieties un pagaidiet, līdz tvaiks izgaist.

► Maksimālais veļas iepildes daudzums ir 9,0 kg (sausas veļas svars). Atsevišķām programmām paredzēto samazināto veļas svaru varat uzzināt nodaļā “Programmu pārskats”.

► Ja mazgāšanas līdzeklis tiek dozēts pareizā daudzumā, veļas mašīnas atkaļķošana nav nepieciešama. Ja tomēr veļas mašīnā ir izveidojušās tik lielas kaļķa nogulsnes, ka ir nepieciešama atkaļķošana, lietojiet īpašo atkaļķošanas līdzekli, kas satur rūsu mazinošas vielas. Īpašo atkaļķošanas līdzekli var iegādāties Miele specializētajā veikalā vai Miele Klientu apkalpošanas dienestā. Stingri ievērojiet norādījumus atkaļķošanas līdzekļa lietošanas instrukcijā.

► Ar šķīdinātājus saturošiem tīrīšanas līdzekļiem apstrādāti tekstilizstrādājumi pirms mazgāšanas rūpīgi jāizskalo ar tīru ūdeni.

Drošības norādījumi un brīdinājumi

- ▶ Veļas mašīnā nekādā gadījumā nedrīkst lietot šķīdinātājus saturošus tīrīšanas līdzekļus (piemēram, lakbenzīnu). Tie var sabojāt iekārtas daļas un radīt toksiskus tvaikus. Pastāv ugunsgrēka un eksplozijas risks.
- ▶ Uz vai pie veļas mašīnas, vai tiešā tās tuvumā nedrīkst lietot šķīdinātājus saturošus tīrīšanas līdzekļus (piemēram, lakbenzīnu). Nokļūstot uz plastmasas virsmas, tie var izraisīt bojājumus.
- ▶ Krāsošanas līdzekļiem jābūt piemērotiem lietošanai veļas mašīnā un tie jālieto tikai mājstarpniecībā paredzētā daudzumā. Stingri ievērojiet ražotāja noteiktos lietošanas norādījumus.
- ▶ Balinātāju sastāvā esošie sēru saturošie savienojumi var izraisīt rūšēšanu. Balināšanas līdzekļus nedrīkst lietot veļas mašīnā.
- ▶ Ja mazgāšanas līdzeklis iekļūst acīs, tas nekavējoties jāizskalo ar lielu daudzumu remdena ūdens. Nejaušas norīšanas gadījumā nekavējoties vērsieties pie ārsta. Personām ar ādas bojājumiem vai jutīgu ādu jāizvairās no saskares ar mazgāšanas līdzekļiem.

Piederumi un rezerves daļas

- ▶ Izmantojiet tikai oriģinālos Miele piederumus. Ja iekārtā ir uzstādītas vai iebūvētas nepiederīgas daļas, garantija un / vai ražotāja atbildība par izstrādājumu tiek anulēta.
- ▶ Miele veļas žāvētāju un veļas mašīnu var uzstādīt vertikālā mazgāšanas un žāvēšanas kolonnā. Tam ir nepieciešams papildus nopērkamais Miele veļas mašīnas un žāvētāja savienošanas komplekts. Ir jāpievērš uzmanība tam, lai veļas mašīnas un žāvētāja komplekts būtu atbilstošs Miele veļas žāvētājam un Miele veļas mašīnai.
- ▶ Raugieties, lai kā papildaprīkojums nopērkamā Miele pamatne būtu atbilstoša šai veļas mašīnai.
- ▶ Miele garantē funkcijas nodrošinošo rezerves daļu piegādi līdz 15 gadiem, bet vismaz 10 gadus pēc jūsu veļas mašīnas sērijas ražošanas pārtraukšanas.

Miele neuzņemas nekādu atbildību par sekām, ko izraisa drošības norādījumu un brīdinājumu neievērošana.

Veļas mašīnas vadība

Vadības panelis

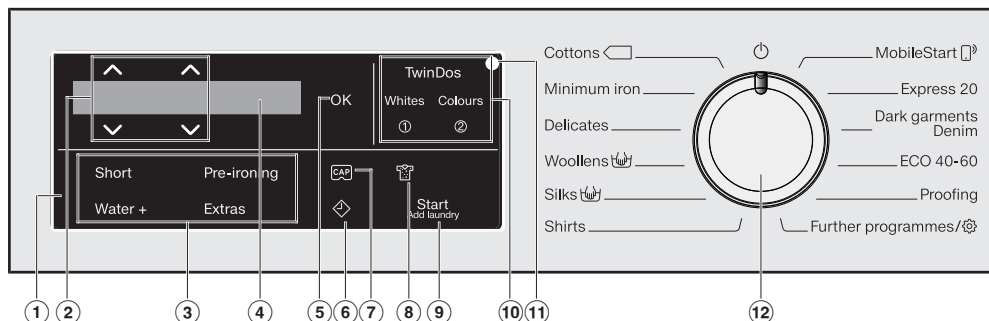

① Vadības panelis

Vadības paneli veido displejs un dažādi skārientaustiņi. Atsevišķi skārientaustiņi ir aprakstīti turpmāk tekstā.

② Skārientaustiņi $\wedge \vee$

Ar skārientaustiņiem $\wedge \vee$ var mainīt vērtības displejā. Ar skārientaustiņu \wedge palielina vērtību vai pārvieto izvēlnes sarakstu augšup, ar skārientaustiņu \vee samazina vērtību vai pārvieto izvēlnes sarakstu lejup.

③ Skārientaustiņi papildfunkciju atlasīšanai

Mazgāšanas programmas var papildināt ar papildfunkcijām. Ja ir izvēlēta mazgāšanas programma, pieejamo papildfunkciju skārientaustiņi ir blāvi izgaismoti.

④ Displejs

Displejā ir redzamas un / vai var iestatīt šādas vērtības:

1. temperatūru, apgriezienu skaitu un atlikušo laiku izvēlētajai mazgāšanas programmai;
2. izvēlnes sarakstu atsevišķās vērtības papildu funkcijām un iestatījumiem.

⑤ Skārientaustiņš OK

Ar skārientaustiņu OK tiek apstiprinātas izvēlētas vērtības.

⑥ Skārientaustiņš \diamond

Skārientaustiņš \diamond aktivē sākuma laika atlikšanu. Izmantojot sākuma laika atlikšanas funkciju, var izvēlēties vēlāku programmas palaides laiku. Programmas izpildes sākšanu var atlikt uz laiku no 15 minūtēm līdz 24 stundām. Tādējādi iespējams, piemēram, izmantot izdevīgākus elektroenerģijas tarifus naktī. Papildu informācija pieejama nodaļas "4. Programmas iestatījumu izvēle" sadaļā "Sākuma laika atlikšana".

⑦ Skārientaustiņš

Ar skārientaustiņiem var aktivēt mazgāšanas līdzekļu dozēšanu kapsulās.

⑧ Skārientaustiņš

Veļas netīrības pakāpi var ievadīt trijās pakāpēs. Skārientaustiņš ir aktīvs tikai tad, ja ir aktivēts skārientaustiņš TwinDos.

⑨ Skārientaustiņš Sākt / Veļas pievienošana

Ⓐ Skārientaustiņš sāk pulsējoši mirgot, tikko programmu ir iespējams uzsākt. Pieskaroties skārientaustiņam *Sākt / Veļas pievienošana*, tiek uzsākta izvēlētais programma. Skārientaustiņš ir izgaismots pastāvīgi.

Ⓑ Pēc programmas sākšanas skārientaustiņš *Sākt / Veļas pievienošana* ļauj papildināt veļu veļas mašīnā.

⑩ Skārientaustiņi TwinDos ar papildu skārientaustiņiem Balts un Krāsainas drēbes

Ar skārientaustiņu TwinDos var deaktivēt vai aktivēt automatisko mazgāšanas līdzekļa dozēšanu. Atkarībā no mazgājamās veļas krāsas mazgāšanas līdzekļa dozēšanas sastāvu var mainīt, izmantojot skārientaustiņu Balts vai Krāsainas drēbes. Papildinformācija ir pieejama nodaļā "TwinDos".

⑪ Optiskā pieslēgvietā









Paredzēta klientu apkalpošanas dienesta darbiniekiem datu pārraides vajadzībām.



⑫ Programmu pārslēgs

programmu izvēlei un izslēgšanai. Veļas mašīnu ieslēdz, izvēloties programmu, un izslēdz, programmu pārslēgu iestatot pozīcijā .

Veļas mašīnas vadība

Vadības paneļa uzrakstu pārskats







en	lv
Programme selector	Programmu pārslēgš
Cottons	Kokvilna
Minimum iron	Viegli kopjama
Delicates	Smalkas drēbes
Woolens 	Vilna 
Silks 	Zīds 
Shirts	Virskrekli
MobileStart 	MobileStart 
Express 20	Express 20
Dark garments/Denim	Tumšā / Džinsi
Eco 40–60	ECO 40-60
Proofing	Impregnēt
Further programmes/ 	Citas programmas/ 
Outerwear	Virsdrēbes
Sportswear	Sporta veļa
Automatic plus	Automātiski plus
Separate rinse/Starch	Papildu izgriešana/cietināšana
Drain/Spin	Atsūkņēšana / Izgriešana
sensor controls	Skārientaustiņi
Short	Īsi
Pre-ironing	Priekšgludināšana
Water +	Ūdens +
Extras	Papildfunkcijas
Pre-wash	Priekšmazgāšana
Soak	Iemērkšana
Intensiv	Intensīvi
Extra quiet	Īpaši klusu
Extra gentle	Īpaši saudzējoši
AllergoWash	AllergoWash
TwinDos	TwinDos
Whites	Balts
Colours	Krāsainas drēbes
Start/Add laundry	Sākt / Veļas pievienošana



Ekspluatācijas sākšana	
en	lv
Settings	Iestatījumi
i Miele@home	i Miele@home
Set up now	Ierīkot tagad
Set up later	Ierīkot vēlāk
Connect via WPS	Savienot ar WPS starpniecību
Connect via App	Savienot ar programmas starpniecību
i Remove transit bars	i Izņemt transporta drošinātāju
i TwinDos	i TwinDos
Set now	Iestatīt tagad
Set later	Iestatīt vēlāk
i Agent for ①	i Mazgāšanas līdzekļi ①
Miele UltraPhase 1	Miele UltraPhase 1
i Set the dosage. Observe water hardness levels	i Iestatiet dozējumu. Ievērojiet ūdens cietību
Per load	Profesionāla mazgāšana
i Insert ①	i Ievietojiet ①
i Agent for ②	i Mazgāšanas līdzekļi ②
Miele UltraPhase 2	Miele UltraPhase 2
Per load	Profesionāla mazgāšana
i Insert ②	i Ievietojiet ②
i "TwinDos" is set. Can be changed in "Settings".	i TwinDos ir iestatīta. Var mainīt izvēlnē Iestatījumi
Open  and run "Cottons 90°C" without laundry.	Atvērt  un uzsākt programmu "Kokvilna" 90 °C bez veļas
i Set up complete	i Ekspluatācijas uzsākšana pabeigta

Veļas mašīnas vadība

Programmas izvēle / Programmas norise	
Remote control	Tālvadība
Load laundry, close the door and press “Start”. Appliance can be remotely controlled	Iepildiet veļu, aizveriet durvis un nospiediet Start. Iekārta ir vadāma attālināti
MobileStart	MobileStart
No Extras	Nav papildprogrammas
SmartGrid	SmartGrid
Start in	Sākt pēc
SmartStart	SmartStart
Settings TwinDos	Iestatījumi TwinDos
Light	Viegli
Normal	Parasti
Heavy	Stipri
No Cap	Nav kapsulu
Please wait	Lūdzu, uzgaidiet
Door can be opened	Durvju atvēršana iespējama
Press Start button	Nospiediet taustiņu Start
Cancel?	Vai pārtraukt?
Yes	Jā
No	Nē
Cannot be changed	Nav izvēlēta programma
Prog. cancelled	Programma atcelta
Tīrīšana un apkope / Problēmu novēršana	
Maintenance	Apkope
TwinDos mainten.	TwinDos apkope
Mainten. comp. ①	Nodalījuma ① apkope
Start Mainten.?	Vai sākt apkopi?
Hygiene info: run a programme at min. 75 °C or the “Clean machine” programme	Informācija par higiēnu: izmantot programmu ar min. 75 °C vai “Veļas mašīnas tīrīšana”
Service Door lock fault F34	Durvju bloķēšana, klientu apkalpošanas dienests , kļūda F34
Drainage See	Ūdens novade. Skatiet
Water intake See	Ūdens padeve. Skatiet
Waterproof system. Turn off Service	Sistēma Waterproof. aizgriešana. Klientu apkalpošanas dienests
Service Fault F	Klientu apkalpošanas dienests Kļūda F
Check dosage	Pārbaudiet dozēšanu

Veļas mašīnas vadība

i Hygiene info: run a programme at min. 75 °C or the “Clean machine” programme	i Informācija par higiēnu: izmantot programmu ar min. 75 °C vai “Veļas mašīnas tīršana”
i Align the washing machine	i Izlīdziniet veļas mašīnu
i ① is almost empty. Only a few more programmes are possible	i ① gandrīz tukšs. Ir iespējamās vēl dažas mazgāšanas reizes
i TwinDos ① is empty. Check wash results	i TwinDos ① ir tukšs. Pārbaudiet mazgāšanas rezultātu
i Use “TwinDos” or start Maintenance. See 	i Izmantojiet TwinDos vai sāciet apkopi. Skatiet 
⚠ TwinDos Maintenance for compartment ① and compartment ② must be started. See 	⚠ Jāuzsāk TwinDos apkope nodalījumam ① un ②. Skatiet 
⚠ Service Door release fault F35 	⚠ Durvju atbloķēšanas kļūda F35, klientu apkalpošanas dienests 

Iestatījumi	
en	lv
Language 	Valoda 
TwinDos	TwinDos
Change dosage	Dozēšanas daudzuma maiņa
Check level	Pārbaudiet piepildījumu
Select detergent	Izvēlieties mazgāšanas līdzekli
Universal	Universālais mazgāšanas līdzeklis
Delicates	Mazgāšanas līdzeklis smalkveļai
Delicates/Woollens	Vilnas mazgāšanas līdzeklis
Fabric conditioner	Veļas mīkstinātājs
No agent	Nav mazgāšanas līdzekļa
Degree of soiling	Netīrības pakāpe
Light	Viegla
Normal	Parasta
Heavy	Stipra
Buzzer volume	Zummera skaņas stiprums
Off	Izslēgt
Keypad tone	Taustiņa skaņa
Off	Izslēgt
Welcome tone	Sveiciena signāls
Off	Izslēgt
Consumption	Patēriņš
Previous programme	Pēdējā programma
Total consumption	Kopējais patēriņš

Veļas mašīnas vadība

Reset function	Atiestatišanas funkcija
Code	PIN kods
Activate	Aktivēt
Change	Mainīt
Deactivate	Deaktivēt
Units	Vienības
Brightness	Spilgtums
Display	Displejs
Buttons active	Taustiņi aktivēti
Buttons inactive	Taustiņi izslēgti
Disp. switch-off stat.	Displejs tumšs
On	Ieslēgt
On (not current pr.)	Ieslēgt (nelietot programmas izpildes laikā)
Off	Izslēgt
Programme info	Informācija par programmu
Programme name	Programmas nosaukums
Prog. & max load	Programma un ielāde
Off	Izslēgt
Memory	Atmiņas funkcija
Long p-wash Cotton	Priekšmazgāšanas ilgums BW
No increase	Parasts
+ 6 min	+ 6 minūtes
+ 9 min	+ 9 minūtes
+ 12 min	+ 12 minūtes
Soak duration	Mērcēšanas laiks
Gentle action	Saudzējošais režīms
Temp. reduction	Temperatūras pazemināšana
Water plus	Papildu ūdens
Extra water	Papildu ūdens
Extra rinse	Papildu skalošana
Extra water + rinse	Pap. ūdens un skalošana
Water plus level	Papildu ūdens līmenis
Normal	Parasts
Plus δ	Plus δ
Plus δδ	Plus δδ
Plus δδδ	Plus δδδ

Veļas mašīnas vadība

Maximum rinse level	Maksimālais skalošanas līmenis
Suds cooling	Mazgājamā šķīduma dzesēšana
Low water pressure	Zems ūdens spiediens
Anti-crease	Aizsardzība pret burzīšanos
Miele@home	Miele@home
Set up	Ierīkot
Deactivate	Deaktivēt
Activate	Aktivēt
Connection status	Savienojuma statuss
Set up again	Ierīkot no jauna
Reset	Atiestatīt
Remote control	Tālvadība
SmartGrid	SmartGrid
RemoteUpdate	Attālinātā programmatūras atjaunināšanas funkcija

Veļas mašīnas vadība

Displejs

Pamata displejā no kreisās uz labo pusi ir redzami šādi rādījumi:



- izvēlētā mazgāšanas temperatūra;
- izvēlētais centrifūgas apgriezību skaits;
- programmas ilgums.

Lietošanas piemēri

Pārvietošanās izvēles sarakstā

Ritjosla | displejā norāda, ka ir pieejams izvēles saraksts.



Pieskaroties skārienaustiņam ∨, izvēles saraksts pārvietojas lejup. Pieskaroties skārienaustiņam ∧, izvēles saraksts pārvietojas augšup. Ar skārienaustiņu OK tiek aktivēts displejā redzamais punkts.

Izvēlētā punkta iezīmēšana



Aktivētais punkts izvēles sarakstā tiek apzīmēts ar ķeksīti ✓.

Skaitlisko vērtību iestatīšana



Skaitliskā vērtība ir redzama uz balta fona. Pieskaroties skārienaustiņam ∨, skaitliskā vērtība mazinās. Pieskaroties skārienaustiņam ∧, skaitliskā vērtība palielinās. Ar skārienaustiņu OK tiek aktivēta displejā redzamā skaitliskā vērtība.

Apakšizvēlnes aizvēršana

No apakšizvēlnes var iziet, izvēloties iespēju Back ↵.

⚠ Nepareizas uzstādīšanas un pieslēgšanas izraisīti bojājumi.

Veļas mašīnas nepareiza uzstādīšana un pieslēgšana var izraisīt nopietnus bojājumus.

Ievērojiet nodaļā “Uzstādīšana” sniegtos norādījumus.

Aizsargplēves un reklāmas uzlīmju noņemšana

■ Noņemiet:

- aizsargplēvi no durvīm (ja tāda ir);
- visas reklāmu uzlīmes (ja tādas ir) no iekārtas priekšpuses un vāka.

Nenoņemiet uzlīmes, kas kļūst redzamas pēc durvju atvēršanas (piemēram, identifikācijas datu plāksnīti).

Šai veļas mašīnai ir veikts pilna apjoma darbības tests, tāpēc tvertnē ir nedaudz ūdens.

Mazgāšanas līdzekļu kasetņu un līkuma izņemšana no tvertnes

Tvertnē atrodas divas kasetnes ar mazgāšanas līdzekļiem automātiskai mazgāšanas līdzekļu dozēšanai un ūdens novadīšanas šļūtenes līkums.

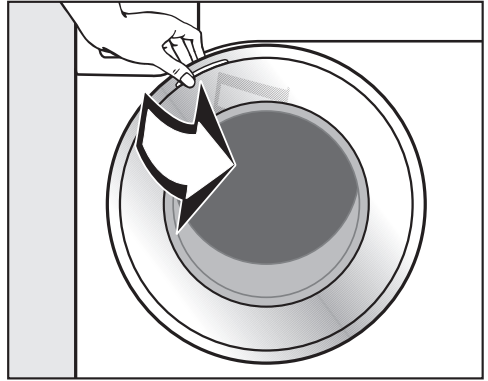

■ Atveriet durvis.

■ Izņemiet abas kasetnes un līkumu.

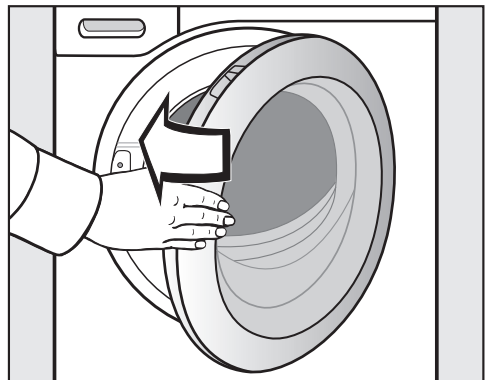

■ Ar vieglu vēzienu aizveriet iekārtas durvis.

Ekspluatācijas sākšana

Miele@home

Jūsu veļas mašīna ir aprīkota ar integrētu bezvadu lokālā tīkla moduli.

Lai to izmantotu, ir nepieciešams:

- mājas bezvadu lokālais tīkls (WLAN);
- mobilā lietotne Miele@mobile;
- Miele lietotāja konts. Lietotāja kontu var izveidot, izmantojot Miele@mobile programmu.

Miele@mobile lietotne sniegs jums norādījumus, kā izveidot savienojumu starp veļas mašīnu un mājas bezvadu lokālo tīklu.

Pēc veļas mašīnas iekļaušanas savā bezvadu lokālajā tīklā, izmantojot lietotni, var veikt šādas darbības:

- attāli vadīt savu veļas mašīnu;
- iegūt informāciju par savas veļas mašīnas darba stāvokli;
- saņemt paziņojumus par savas veļas mašīnas veiktās programmas norisi.

Iekļaujot veļas mašīnu bezvadu lokālajā tīklā, paaugstinās elektroenerģijas patēriņš, pat ja veļas mašīna ir izslēgta.

Pārliecinieties, ka veļas mašīnas uzstādīšanas vietā ir pietiekami spēcīgs jūsu bezvadu lokālā tīkla signāls.

Bezvadu lokālā tīkla savienojuma pieejamība

Bezvadu lokālā tīkla savienojumam ir kopīgs frekvences diapazons ar citām ierīcēm (piem., mikroviļņu krāsnīm, tālrunu rotāļlietām). Tādēļ var rasties īslaicīgi vai nepārtraukti savienojuma traucējumi. Traucējumu dēļ var nebūt iespējams pastāvīgi nodrošināt piedāvātās funkcijas.

Miele@home pieejamība

Miele lietotnes izmantošana ir atkarīga no Miele@home pakalpojuma pieejamības jūsu valstī.

Miele@home pakalpojums nav pieejams katrā valstī.

Informāciju par pieejamību var iegūt tīmekļvietnē www.miele.com.

Miele lietotne

Miele lietotni var bez maksas lejupielādēt *Apple App Store*[®] vai *Google Play Store*[™].



Veļas mašīnas ieslēgšana

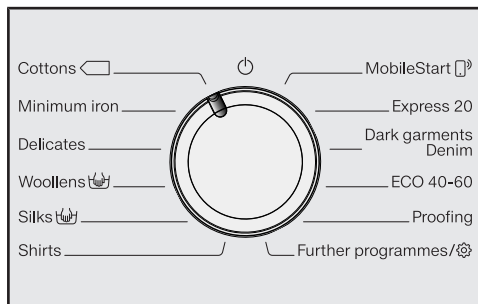

- Pagrieziet programmu pārslēgu uz programmu *Kokvilna*.

Atskan sveiciena signāls un izgaismojas sveiciena ekrāns.

Norādījumi displejā palīdzēs jums veikt pirmās lietošanas reizes **5 darbības**.

1. Displeja valodas iestatīšana

Tiek parādīts uzaicinājums izvēlēties nepieciešamo displeja valodu. Valodu var mainīt jebkurā laikā, pagriežot programmu pārslēgu pozīcijas *Citas programmas* apakšpozīcijā Settings.



- Pieskarities skārienaustiņiem ∇/Δ , līdz displejā ir redzama vēlamā valoda.
- Apstipriniet valodu, nospiežot skārienaustiņu *OK*.

2. Miele@home ierīkošana

Displejā tiek parādīts šāds ziņojums: **iMiele@home**.

- Apstipriniet ar *OK*.

Displejā tiek parādīts šāds ziņojums: **Set up now**.

- Ja vēlaties ierīkot Miele@home uzreiz, pieskarities skārienaustiņam *OK*.
- Ja vēlaties atlikt ierīkošanu uz vēlāku laiku, pieskarities skārienaustiņam ∇ un displejā tiek parādīts **Set up later**. Apstipriniet ar taustiņu *OK*.

Displejā tiek parādītas šādas izvēles iespējas:

1. Connect via WPS;
2. Connect via App.

- Izvēlieties vēlamu savienojuma veidu.

Savienojuma veikšana, izmantojot WPS

- Rīkojieties saskaņā ar displejā redzamajiem norādījumiem.

Savienojuma veikšana, izmantojot Miele lietotni

Displejā ir redzams ziņojums **Waiting for App**.

- Tagad pārslēdzieties uz Miele lietotni.
- Miele lietotnē veiciet nākamās reģistrācijas darbības.

Ekspluatācijas sākšana

3. Transportēšanas fiksatoru noņemšana

 Bojājumi nenonemtu transportēšanas fiksatoru dēļ.

Nenonemti transportēšanas fiksatori var radīt veļas mašīnas un blakus esošo mēbeļu / ierīču bojājumus.

Noņemiet transportēšanas fiksatorus, kā aprakstīts nodaļā “Uzstādīšana un pieslēgšana”.

Displejā tiek parādīts šāds ziņojums:

 Remove transit bars.

■ Apstipriniet ar skārientaustiņu *OK*.

4. TwinDos ekspluatācijas uzsākšana

Rūpnīcā jau ir ievadīti UltraPhase 1 un UltraPhase 2 dati, un tie ir tikai jāapstiprina.

Displejā tiek parādīts šāds ziņojums:

 TwinDos

■ Apstipriniet ar skārientaustiņu *OK*.

Displejā tiek parādīts šāds ziņojums:
Set now

■ Ja vēlaties ierīkot TwinDos uzreiz, pieskarieties skārientaustiņam *OK*.

■ Ja vēlaties atlikt ierīkošanu uz vēlāku laiku, pieskarieties skārientaustiņam ∇ un displejā tiks parādīts *Set later*. Apstipriniet ar taustiņu *OK*.

Iestatījumu veikšana nodalījumam ①

Rūpnīcā jau ir iestatīti UltraPhase 1 dati.



■ Apstipriniet ar skārientaustiņu *OK*.

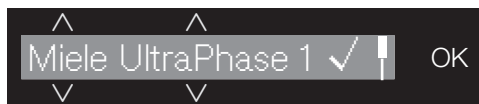

■ Apstipriniet ar skārientaustiņu *OK*.

Displejā tiek parādīts:



 Set the dosage. Observe water hardness levels.

■ Apstipriniet ar skārientaustiņu *OK*.

Dozēšanas daudzums UltraPhase 1  (cietības diapazons II) jau ir iestatīts rūpnīcā.



■ Apstipriniet iepriekš iestatīto vērtību ar skārientaustiņu *OK*. Ja vēlaties vērtību korigēt, izmantojiet skārientaustiņus ∇ / \wedge un apstipriniet ar skārientaustiņu *OK*.

UltraPhase 1	
 Cietības diapazons I	46 ml
 Cietības diapazons II	58 ml
 Cietības diapazons III	70 ml

Displejā tiek parādīts:

i Insert ①

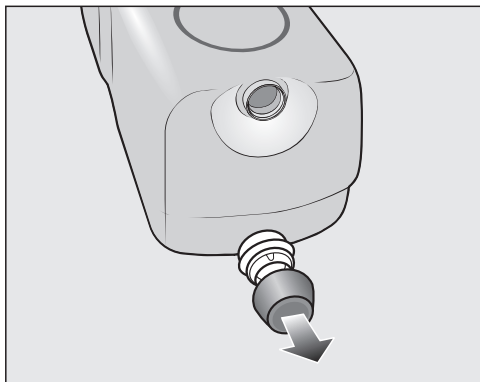

- Noņemiet aizbāzni no komplektā iekļautajām mazgāšanas līdzekļu kasetnēm **UltraPhase 1**.

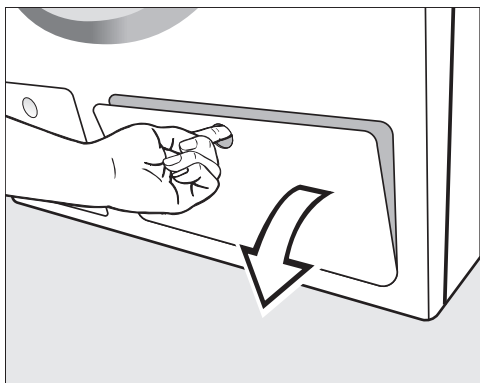

- Atveriet TwinDos tvertnes vāciņu.

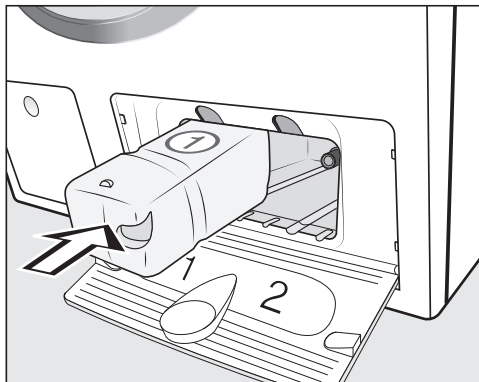

- Iebīdiet **UltraPhase 1** mazgāšanas līdzekļa kasetni **1. nodalījumā**, līdz kasetne tiek fiksēta.

Ekspluatācijas sākšana

Iestatījumu veikšana nodalījumam ②

Rūpnīcā jau ir iestatīti UltraPhase 2 dati.

Pēc kasetnes iebīdīšanas displejā mainās paziņojuma rādījums:



■ Apstipriniet ar skārientaustiņu OK.





■ Apstipriniet ar skārientaustiņu OK.

Dozēšanas daudzums UltraPhase 2  (cietības diapazons II) jau ir iestatīts rūpnīcā.



■ Apstipriniet iepriekš iestatīto vērtību ar skārientaustiņu OK. Ja vēlaties vērtību korigēt, izmantojiet skārientaustiņus ∇/Δ un apstipriniet ar skārientaustiņu OK.

UltraPhase 2		
	Cietības diapazons I	36 ml
	Cietības diapazons II	45 ml
	Cietības diapazons III	54 ml

Displejā tiek parādīts:

 Insert ②

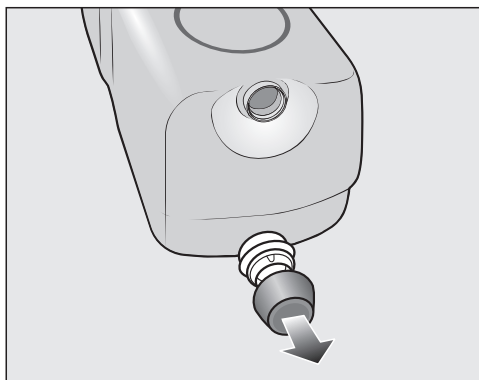

■ Noņemiet aizbāzni no komplektā iekļautajām mazgāšanas līdzekļu kasetnēm **UltraPhase 2**.

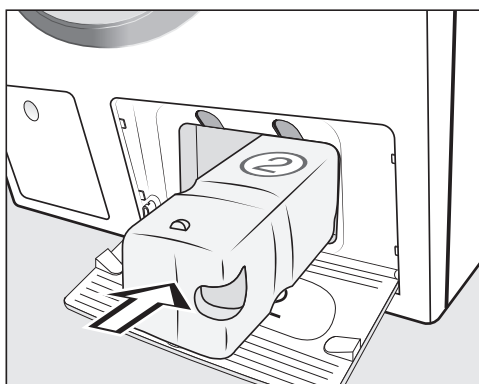

■ Iebīdiet **UltraPhase 2** mazgāšanas līdzekļa kasetni **2. nodalījumā**, līdz kasetne tiek fiksēta.

Iebīdot kasetni, displejā tiek parādīts jauns paziņojums:

 "TwinDos" is set. Can be changed in "Settings".

■ Apstipriniet ar skārientaustiņu OK.

■ Aizveriet TwinDos tvertnes vāciņu.

5. Programmas sākšana iekārtas kalibrēšanai

Lai optimāli izmantotu ūdeni un elektroenerģiju, kā arī iegūtu vislabāko mazgāšanas rezultātu, ir svarīgi kalibrēt veļas mašīnu.

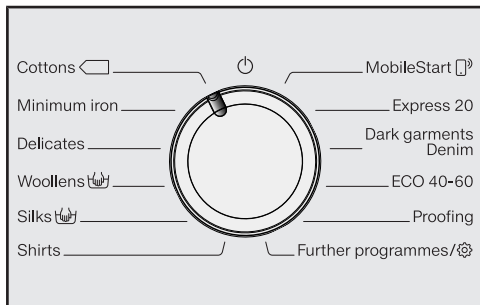

Šim nolūkam **ir jāizpilda** programma *Kokvilna bez* veļas un *bez* veļas mazgāšanas līdzekļa.

Citu programmu uzsākšana ir iespējama tikai pēc kalibrēšanas.

Displejā tiek parādīts šāds ziņojums:

Open  and run "Cottons 90°C" without laundry.

- Turiet pirkstu uz skārienaustiņa , līdz izgaismojas skārienaustiņš *OK*, un apstipriniet ar *OK*.



- Atveriet ūdenskrānu.
- Pieskarieties skārienaustiņam *Sākt / Veļas pievienošana*.

Veļas mašīnas kalibrēšanas programma ir uzsākta. Tā ilgst apmēram 2 stundas.

Beigas norāda paziņojums displejā:

- **i** Set up complete.

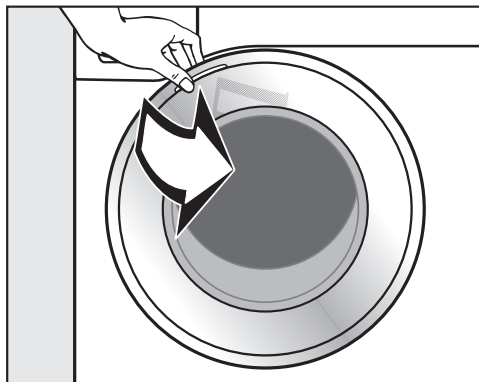

- Satveriet durvis un atveriet tās.

Norāde: Atstājiet durvis nedaudz pavērtas, lai tvertne varētu izžūt.

- Pagrieziet programmu pārslēgu pozīcijā .

Ekoloģiskā mazgāšana

Enerģijas un ūdens patēriņš

- Izmantojiet katrai mazgāšanas programmai paredzēto maksimālo veļas ietilpību daudzumu. Tādējādi tiks nodrošināts viszemākais enerģijas un ūdens patēriņš uz kopējo veļas daudzumu.
- Enerģijas un ūdens patēriņa ziņā visefektīvākās programmas parasti ir ar ilgāku izpildes laiku. Paildzinoties programmas izpildes laikam, iegūstot tādu pašu mazgāšanas rezultātu, var pazemināt faktiski sasniegto mazgāšanas temperatūru.

Piemēram, programmai *ECO 40-60* ir ilgāks izpildes laiks nekā programmai *Kokvilna 40* vai *60 °C*. Tomēr programma *ECO 40-60* ir efektīvāka no enerģijas un ūdens patēriņa viedokļa.

- Mazus, nedaudz netīrus apģērba gabalus mazgājiet režīmā *Express 20*.
- Modernie mazgāšanas līdzekļi ļauj izmazgāt veļu arī zemākā mazgāšanas temperatūrā (piemēram, 20 °C). Lai taupītu enerģiju, izmantojiet atbilstošas temperatūras iestatījumus.

Higiēna veļas mašīnā

Mazgājot zemā ūdens temperatūrā un / vai ar šķidrājiem mazgāšanas līdzekļiem, veļas mašīnā var veidoties baktērijas un nepatīkams aromāts. Tāpēc Miele iesaka veļas mašīnu iztīrīt vienreiz mēnesī.

Kad ekrānā tiek parādīts paziņojums *Hygiene info: run a programme at min. 75 °C* or the “Clean machine” programme, ir jāveic veļas mašīnas tīrīšana.

Norādījumi par turpmāku mehānisku žāvēšanu

Izvēlētais centrifūgas apgriezīgu skaits ietekmē veļas atlikušo mitrumu un veļas mašīnas trokšņa emisiju.

Jo lielāks ir izvēlētais centrifūgas apgriezīgu skaits, jo mazāks ir veļas atlikušais mitrums. Tomēr pieaug veļas mašīnas trokšņa līmenis.

Lai taupītu elektroenerģiju, veļas žāvēšanai izvēlieties attiecīgajai programmai paredzēto maksimālo centrifūgas apgriezīgu skaitu.

Mazgāšanas līdzekļa patēriņš

- Precīzai dozēšanai izmantojiet automātisko mazgāšanas līdzekļa dozēšanas režīmu.
- Dozējiet mazgāšanas līdzekli atbilstoši veļas netīrības pakāpei.
- Nepārsniedziet uz mazgāšanas līdzekļa iepakojuma norādīto mazgāšanas līdzekļa daudzumu.

1. Veļas sagatavošana

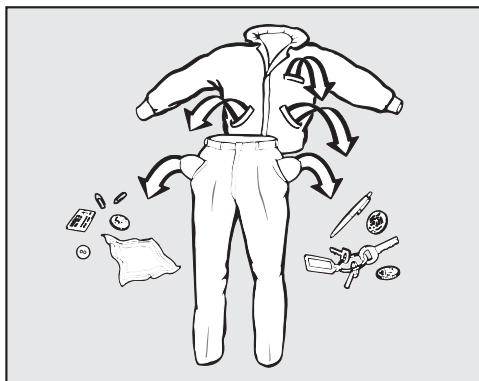

- Iztukšojiet kabatas.

⚠ Svešķermeņi var radīt bojājumus. Naglas, monētas, saspraudes utt. var sabojāt tekstilizstrādājumus un iekārtas daļas.

Pirms mazgāšanas pārbaudiet, vai veļā nav svešķermeņu, un izņemiet tos.

Veļas šķirošana

- Sašķirojiet veļu pēc krāsas un uz kopšanas etiķetēm norādītajiem simboliem (pie apkaklītes vai sānu vīlē).

Norāde: Tumši tekstilmateriāli pirmo mazgāšanas reizi laikā nereti nedaudz "krāsojas". Lai izvairītos no apgērba sabojāšanas, gaiši un tumši izstrādājumi jāmazgā atsevišķi.

Traipu priekšapstrāde

- Pirms mazgāšanas iztīriet no tekstilizstrādājumiem traipus, kamēr tie vēl ir svaigi. Traipus viegli noslaukiet ar nekrāsojošos drānu. Neberzējiet!

Norāde: Atsevišķu traipu (piemēram, asins, olu, kafijas, tējas) iztīrīšanai reizēm ir jāizmanto īpaši paņēmieni, kas ir apkopoti Miele Mazgāšanas leksikonā. Mazgāšanas leksikonu var pasūtīt tieši no Miele vai pasūtīt vai apskatīt tīmekļa vietnē.

⚠ Šķīdinātājus saturoši tīrīšanas līdzekļi var radīt bojājumus.

Lakbenzīns, traipu tīrīšanas līdzekļi utt. var radīt bojājumus plastmasas virsmām.

Apstrādājot tekstilizstrādājumus, ievērojiet piesardzību, lai tīrīšanas līdzeklis nenokļūtu uz plastmasas daļām.

⚠ Šķīdinātājus saturoši tīrīšanas līdzekļi var izraisīt sprādzienu.

Lietojot šķīdinātājus saturošus tīrīšanas līdzekļus, var izveidoties sprādzienbīstams maisījums.

Nelietojiet šķīdinātājus saturošus tīrīšanas līdzekļus veļas mašīnā.

Vispārīgi ieteikumi

- Aizkari: aizkaru āķīši ir jānoņem vai jāiesien maisiņā.
- Vaļīgas krūsturu stīpas ir jānostiprina vai jāizņem.
- Pirms mazgāšanas ir jāaizver līpaizdares, rāvējslēdzēji, āķīši un cilpiņas.
- Jāaizpogā segu pārvalki un spilvendrānas, lai tajos neiekļūtu sīki veļas gabali.

Nedrīkst mazgāt tekstilizstrādājumus, uz kuru etiķetes ir norāde **nedrīkst mazgāt** (veļas kopšanas simbols )

2. Programmas izvēle

Veļas mašīnas ieslēgšana

- Pagrieziet programmu pārslēgu kādas programmas pozīcijā.

Programmu izvēles slēdzis

Programmu var izvēlēties 3 veidos.

1. Standarta programmu izvēle ar programmu pārslēgu

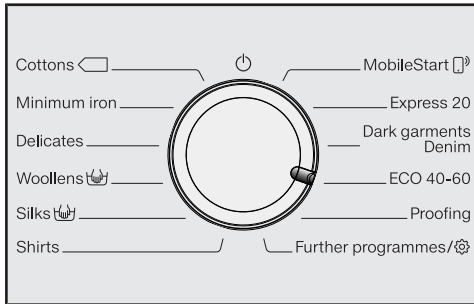

- Pagrieziet programmu pārslēgu pret nepieciešamo programmu.

Displejā tiek parādīta izvēlētā programma. Pēc tam displejā tiek attēlota pamatindikācija.

2. Citu programmu izvēle, pagriežot programmu pārslēgu pozīcijā *Citas programmas*/🔧 un izmantojot displeju:

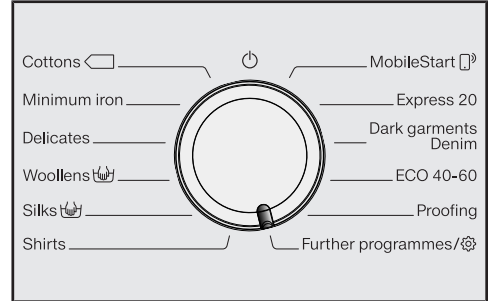

- Pagrieziet programmu pārslēgu pozīcijā *Citas programmas*/🔧.

Displejā tiek parādīts ziņojums:





- Pieskarieties skārietaustiņiem ∨/∧, līdz displejā ir redzama vēlamā programma.
- Apstipriniet programmu ar skārietaustiņu *OK*.

Atkarībā no izvēlētās programmas tiek parādīti iepriekš iestatītie programmas parametri.

3. Programmas izvēle, pagriežot programmu pārslēgu pozīcijā *MobileStart* un izmantojot Miele lietotni

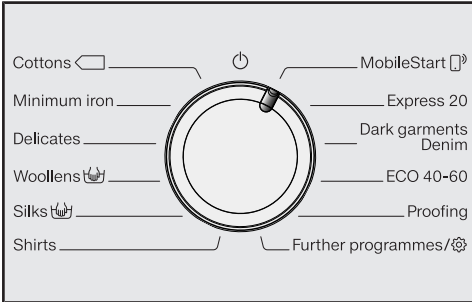
Norāde: Lai izmantotu *MobileStart*  funkciju, veļas mašīnai ir jābūt reģistrētai bezvadu lokālajā tīklā un ir jābūt iespēgtai iespējai Remote control.



- Pagrieziet programmu pārslēgu pozīcijā *MobileStart* .

Displejā ir redzams ziņojums:

 Load laundry, close the door and press "Start". Appliance can be remotely controlled.

- Izpildiet displejā redzamos norādījumus un uzsāciet programmu.

Displejā ir redzams ziņojums:

 MobileStart .

Veļas mašīnu tagad var lietot, izmantojot Miele lietotni.

3. Veļas ievietošana

Durvju atvēršana

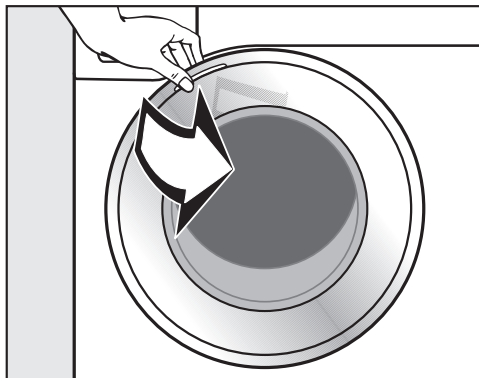

- Satveriet durvis un atveriet tās.

Pirms veļas ievietošanas pārlicinieties, ka tvertnē neatrodas dzīvnieki vai svešķermeņi.

Ievērojot maksimālo ielādes daudzumu, tiek panākts vismazākais elektroenerģijas un ūdens patēriņš attiecībā pret izmazgātās veļas daudzumu. Ievietojot pārāk daudz veļas, pasliktinās mazgāšanas rezultāts un izstrādājumi pastiprināti burzās.

- Ievietojiet tvertnē nesalocītu un uzbužinātu veļu.

Dažādu izmēru veļas gabalu vienlaicīga mazgāšana palielina mazgāšanas efektivitāti, un izgriežot tie labāk izlīdzinās.

Norāde: Nemiet vērā dažādām programmām paredzēto maksimālo veļas ielādes daudzumu. Izvēloties programmu, displejā vienmēr tiek norādīts attiecīgais ielādes daudzums.

Durvju aizvēršana

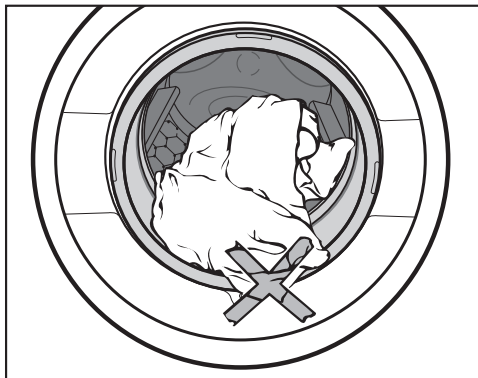

- Raugieties, lai mazi veļas gabali neiesprūst starp ierīces durvīm un blīvējuma apmali.

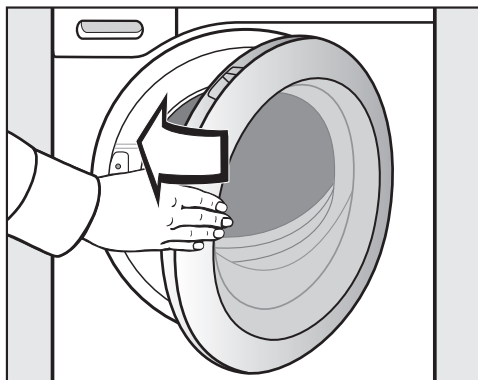

- Ierīces durvis aizveriet ar vieglu vēzienu.

4. Programmas iestatījumu izvēle

Temperatūras / apgriezību skaita izvēle

Mazgāšanas programmā priekšiestatīto temperatūru / apgriezību skaitu var mainīt, ja programma atļauj šādu iespēju.

Veļas mašīnā sasniegtā temperatūra var atšķirties no izvēlētās temperatūras. Elektroenerģijas patēriņa un mazgāšanas ilguma kombinācija nodrošina vislabāko mazgāšanas rezultātu.



- Pieskarieties skārientaustiņiem ∇/\wedge virs vai zem temperatūras vai apgriezību skaita rādījuma displejā, līdz displejā ir redzama nepieciešamā temperatūra / apgriezību skaits.

Papildu funkciju izvēle

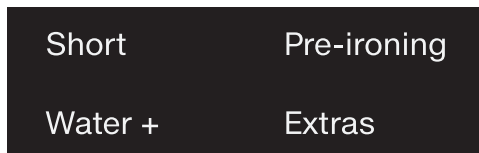

- Pieskarieties vēlamās papildfunkcijas skārientaustiņam; šis taustiņš spilgti izgaismosies.

Norāde: Vienai mazgāšanas programmai var atlasīt vairākas papildfunkcijas.

Ne visas papildfunkcijas ir pieejamas jebkurā mazgāšanas programmā. Ja papildfunkcija nav blāvi izgaismota, šī papildfunkcija mazgāšanas programmai nav pieejama (skatīt nodaļu "Papildfunkcijas").

Skārientaustiņš Papildfunkcijas

Ar skārientaustiņa *Papildfunkcijas* palīdzību var izvēlēties citas papildfunkcijas.

- Pieskarieties skārientaustiņam *Papildfunkcijas*.

Displejā tiek parādīts ziņojums:



- Pieskarieties skārientaustiņiem ∇/\wedge , līdz displejā ir redzama vēlamā papildfunkcija.
- Apstipriniet papildfunkciju ar skārientaustiņu *OK*.

Veļas netīrības pakāpe

Skārientaustiņš  ir aktivēts tikai tad, ja ir aktivēts skārientaustiņš TwinDos. Papildu informācija ir sniegta nodaļas "5. Mazgāšanas līdzekļa pievienošana" sadaļā "TwinDos".

4. Programmas iestatījumu izvēle

◆ Sākuma laika atlikšana / SmartStart

Sākuma laika atlikšana

Izmantojot sākuma laika atlikšanas funkciju, var izvēlēties vēlāku programmas sākuma laiku.

Šī funkcija ir aktivēta, ja ir izslēgts iestatījums SmartGrid.

Stundas var iestatīt, izvēloties vērtības no 00 līdz 24. Minūtes var iestatīt ar 15 minūšu soli no 00 līdz 45.

Atliktā sākuma laika iestatīšana

- Pieskarieties skārienaustiņam ◆.

Displejā tiek parādīts šāds rādījums:



- Ar skārienaustiņiem ∨∧ iestatiet stundas. Apstipriniet ar skārienaustiņu OK.

Displejā tagad ir redzams:



- Ar skārienaustiņiem ∨∧ iestatiet minūtes. Apstipriniet ar skārienaustiņu OK.

Norāde: Ilgāk pieskaroties skārienaustiņiem ∨∧, automātiski tiek skaitīts uz augšu vai uz leju.

Atliktā sākuma laika atcelšana

Izvēlēto atlikto sākuma laiku var atcelt pirms programmas sākuma.

- Pieskarieties skārienaustiņam ◆.

Displejā ir redzams izvēlētais atliktais sākuma laiks.

- Ar skārienaustiņiem ∨∧ iestatiet laika vērtību 00:00 h. Apstipriniet ar skārienaustiņu OK.

Izvēlētais atliktais sākuma laiks ir atcelts.

Pēc programmas sākuma izvēlēto atlikto sākuma laiku var mainīt vai atcelt, tikai pārtraucot programmu.

Atliktā sākuma laika maiņa

Izvēlēto atlikto sākuma laiku var mainīt pirms programmas sākuma.

- Pieskarieties skārienaustiņam ◆.
- Ja nepieciešams, mainiet ievadīto laiku un apstipriniet to ar skārienaustiņu OK.

4. Programmas iestatījumu izvēle

SmartStart

Izmantojot SmartStart funkciju, var noteikt laika periodu, kurā veļas mašīna sāks automātiski darboties. Sākšanu nodrošina signāls, piemēram, no jūsu energoapgādes uzņēmuma, kad ir īpaši izdevīgs elektroenerģijas tarifs.

Šī funkcija ir aktivēta, ja ir ieslēgts iestatījums SmartGrid.

Laiku var norādīt intervālā no 15 minūtēm līdz 24 stundām. Šajā laikposmā veļas mašīna gaida energoapgādes uzņēmuma signālu. Ja noteiktajā laikposmā netiek nosūtīts signāls, veļas mašīna sāk mazgāšanas programmu.

Laikposma iestatīšana

Ja iestatījumos ir aktivēta funkcija SmartGrid, pēc pieskaršanās skārientaustiņam  displejā vairs nav redzams rādījums Start in, bet gan SmartStart in (skatiet nodaļas "Iestatījumi" sadaļu "SmartGrid").

Turpmākās darbības ir tādas pašas kā iestatot sākuma laika atlikšanu.

- Ar skārientaustiņiem \vee/\wedge iestatiet stundas un apstipriniet tās ar skārientaustiņu OK.

Stundas tiek saglabātas un ir iezīmēts minūšu ciparu bloks.

- Ar skārientaustiņiem \vee/\wedge iestatiet minūtes un apstipriniet tās ar skārientaustiņu OK.
- Nospiediet skārientaustiņu *Sākt / Veļas pievienošana*, lai sāktu mazgāšanas programmu ar SmartStart funkcijas palīdzību.

Displejā tiek parādīts šāds rādījums:



5. Mazgāšanas līdzekļa iepildīšana

Veļas mašīnai ir dažādas mazgāšanas līdzekļa pievienošanas iespējas.

TwinDos

Šī veļas mašīna ir aprīkota ar TwinDos sistēmu.

TwinDos funkcija ir jāaktivē saskaņā ar norādījumiem nodaļā "Ekspluatācijas sākšana".

UltraPhase 1 un UltraPhase 2 darbības princips

UltraPhase 1 ir šķidrās mazgāšanas līdzeklis, kas šķīdina netīrumus un likvidē parastos traipus. UltraPhase 2 ir balinātājs un likvidē noturīgus traipus. Abi līdzekļi tiek dozēti dažādos mazgāšanas procesa laikos, lai sasniegtu optimālu mazgāšanas rezultātu. UltraPhase 1 un UltraPhase 2 pamatīgi iztīra baltus un krāsainus tekstilizstrādājumus.

UltraPhase 1 un UltraPhase 2 mazgāšanas līdzekļi ir pieejami vienreizējās lietošanas kasetnēs Miele interneta veikalā (shop.miele.lv) vai specializētajā Miele veikalā.

TwinDos dozēšanas ieslēgšana

TwinDos dozēšana tiek automātiski ieslēgta visās programmās, kurās ir iespējama dozēšana.

Norāde: Mazgāšanas līdzekļu dozēšanas daudzumi ir iestatīti jau rūpnīcā. Ja pastiprināti veidojas putas, ar **Settings**  TwinDos palīdzību var samazināt dozēšanas daudzumu.

TwinDos dozēšanas maiņa

Piedāvāto veļas krāsu ir iespējams mainīt.

- Pieskarieties skārientaustiņam *Balts* vai *Krāsainas drēbes*.

TwinDos dozēšanas atslēgšana

- Pieskarieties skārientaustiņam *TwinDos*.

Skārientaustiņš ir tikai blāvi izgaismots un dozēšana ir izslēgta.

Citu traipu tīrīšanas līdzekļu izmantošana



Ja izmantojat arī papildu traipu tīrīšanas līdzekļus, pastāv šādas iespējas:

- kapsulu Booster funkcijas izmantošana un kapsulu dozēšanas aktivēšana;
- iepildiet traipu tīrāmo sāli mazgāšanas līdzekļu atvilktnes nodalījumā .

5. Mazgāšanas līdzekļa iepildīšana

Veļas netīrības pakāpes izvēle

Veļas netīrība tiek iedalīta 3 netīrības pakāpēs.

-  Light
Nav redzamu netīrumu un traipu
-  Normal
Ir redzami netīrumi un / vai var izšķirt dažus nelielus traipus
-  Heavy
Netīrumi un traipi ir skaidri redzami

Mazgāšanas līdzekļu dozēšanas daudzums, izmantojot TwinDos sistēmu, un ūdens daudzums skalošanai ir iestatīts netīrības pakāpei  Normal.

■ Pieskarieties skārienaustiņam , lai izvēlētos citu netīrības pakāpi.

Mazgāšanas līdzekļu daudzums un skalošanas ūdens daudzums tiks attiecīgi pielāgoti šai netīrības pakāpei.

5. Mazgāšanas līdzekļa iepildīšana

Mazgāšanas līdzekļu ieskalošanas atvilktnē

Drīkst lietot visus mazgāšanas līdzekļus, kas ir paredzēti mājsaimniecības veļas mašīnām. Ievērojiet uz mazgāšanas līdzekļa iepakojuma sniegtos norādījumus par lietošanu un dozēšanu.

Pārliecinieties, ka TwinDos dozēšana ir izslēgta.

Mazgāšanas līdzekļa iepildīšana

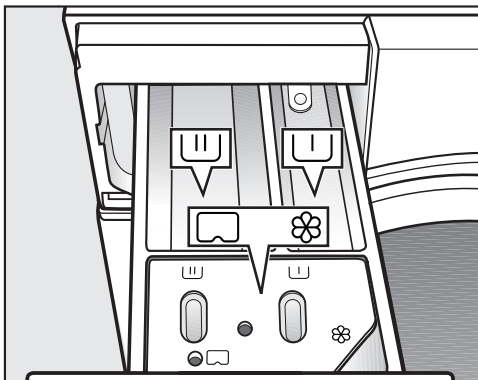

- Izvelciet mazgāšanas līdzekļu ieskalošanas atvilktni un iepildiet mazgāšanas līdzekli tās nodalījumos.

Mazgāšanas līdzekļa ieskalošanas atvilktnes sadalījums

- U Mazgāšanas līdzeklis priekšmazgāšanai
- W Mazgāšanas līdzeklis galvenajai mazgāšanai un mērcēšanai
- ⊗ Veļas mīkstinātājs, kondicionētājs, šķidrās cietinātājs vai kapsula

Veļas mīkstinātāja iepildīšana

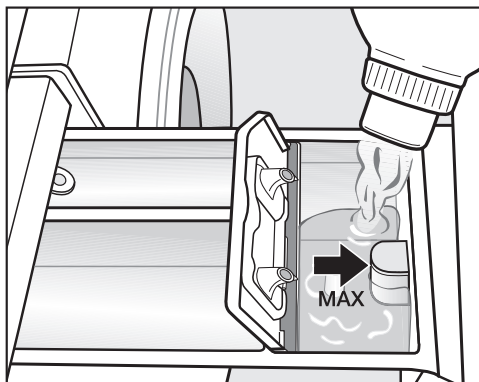

- Veļas mīkstinātāju, kondicionētāju vai šķidro cietināšanas līdzekli iepildiet nodalījumā ⊗. **Ievērojiet maksimālo iepildes daudzumu.**

Šie līdzekļi tiek ieskaloti pēdējā skalošanas ciklā. Mazgāšanas programmas beigās nodalījumā ⊗ paliek nedaudz ūdens.

Pēc vairākkārtējas automātiskās cietināšanas iztīriet mazgāšanas līdzekļa ieskalošanas atvilktni, it īpaši iesūkšanas vārstu.

5. Mazgāšanas līdzekļa iepildīšana

Ieteikumi par dozēšanu

Dozējiet mazgāšanas līdzekli atbilstoši veļas netīrības pakāpei un ielādes daudzumam. Samazinot veļas ielādes daudzumu, samaziniet arī mazgāšanas līdzekļa daudzumu (piemēram, ja ir ielādēta puse daudzuma, samaziniet mazgāšanas līdzekļa daudzumu par 1/3).

Ja ir pievienots pārāk maz mazgāšanas līdzekļa:

- veļa netiek pilnībā izmazgāta un laika gaitā kļūst pelēka un cieta;
- tas veicina pelējuma veidošanos veļas mašīnā;
- tauki netiek pilnībā iztīrīti no veļas;
- tas veicina kaļķa nogulšņu veidošanos uz sildelementiem.

Ja ir pievienots pārāk daudz mazgāšanas līdzekļa:

- mazgāšanas, skalošanas un izgriešanas rezultāts ir neapmierinošs;
- automātiski pievienota papildu mazgāšanas posma dēļ palielinās ūdens patēriņš;
- palielinās vides piesārņojums.

Šķidro mazgāšanas līdzekļu izmantošana priekšmazgāšanas laikā

Šķidro mazgāšanas līdzekļu izmantošana galvenās mazgāšanas ciklā nav iespējama, ja ir aktivēta priekšmazgāšanas opcija.

Mazgāšanai ar aktivētu priekšmazgāšanas opciju izmantojiet TwinDos dozēšanu.

Tablešu vai spilventiņu veida mazgāšanas līdzekļa izmantošana

Mazgāšanas tabletes vai spilventiņus **vienmēr** ievietojiet tieši mazgāšanas tvertnē. Mazgāšanas līdzekļa papildināšana, izmantojot ieskalošanas atvilktni, nav iespējama.

Papildinformāciju par mazgāšanas līdzekļiem un to dozēšanu skatiet nodaļā "Mazgāšanas līdzekļi".

5. Mazgāšanas līdzekļa iepildīšana

Kapsulu dozēšana

Kapsulas ir pieejamas ar 3 dažādiem pildījumiem:

- ☼ = tekstilizstrādājumu kopšanas līdzekļi (piemēram, veļas mīkstinātāji, impregnētāji);
- ☼ = piedevas (piemēram, mazgāšanas līdzekļa pastiprinātāji);
- ☼ = mazgāšanas līdzeklis (tikai galvenajai mazgāšanai).

Viena kapsula vienmēr satur vienam mazgāšanas ciklam atbilstīgu mazgāšanas līdzekļa daudzumu.

Kapsulas var iegādāties Miele interneta veikalā, Miele Klientu apkalpošanas dienestā vai Miele specializētajā veikalā.

⚠ Kapsulas var apdraudēt veselību. Kapsulu sastāvdaļas, nonākot saskarē ar ādu vai tās norijot, var apdraudēt veselību.

Glabājiet kapsulas bērniem nepieejamā vietā.

Kapsulu dozēšanas ieslēgšana

- Pieskarities skārienaustiņam .

Displejā tiek parādīts ziņojums:



- Pieskarities skārienaustiņiem ∇/\wedge , līdz displejā ir redzama nepieciešamā kapsula.
- Apstipriniet kapsulu ar skārienaustiņu **OK**.

Kapsulas ievietošana

- Atveriet mazgāšanas līdzekļu ieskalšanas atvilktni.

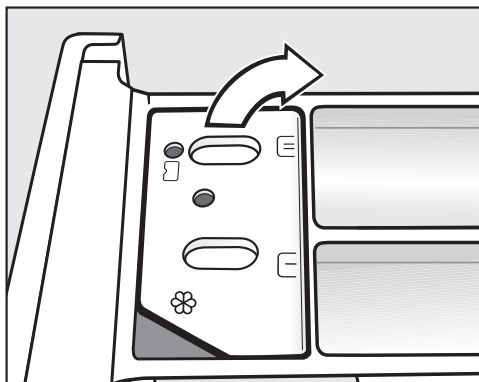

- Atveriet nodalījuma / vāciņu.

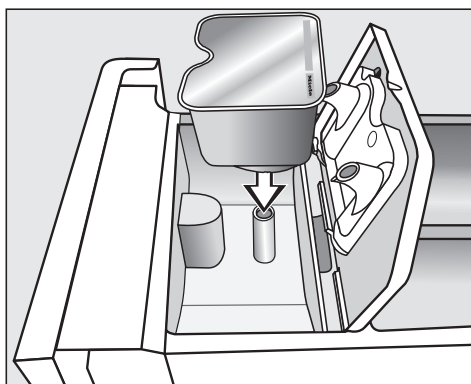

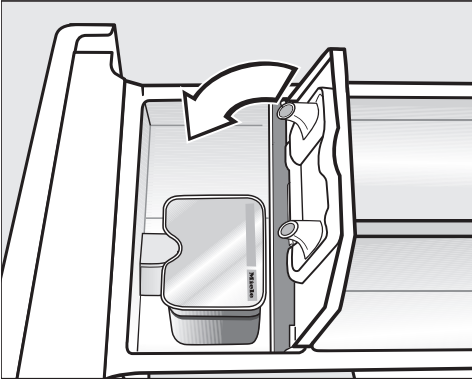

- Stingri iespiediet kapsulu.

5. Mazgāšanas līdzekļa iepildīšana



Attiecīgā kapsulas veida saturs tiek pievienots mazgāšanas programmā paredzajā laikā.

Ja ir izvēlēta kapsulu dozēšana, ūdens  nodaļumā ieplūst tikai caur kapsulu.

Neiepildiet  nodaļumā papildu veļas mīkstinātāju.

- Pēc mazgāšanas programmas beigām izņemiet tukšo kapsulu.

Tehnisku iemeslu dēļ kapsulā paliek nedaudz ūdens.

- Aizveriet un stingri piespiediet vāciņu.
- Aizveriet mazgāšanas līdzekļu ieskaļošanas atvilktni.

Ievietojot kapsulu mazgāšanas līdzekļu atvilktnē, kapsula tiek atvērta. Ja neizlietota kapsula tiek izņemta no mazgāšanas līdzekļu atvilktnes, tās saturs var iztecēt. Likvidējiet atvērto kapsulu.

Kapsulu dozēšanas izslēgšana vai maiņa

Izslēgšana vai maiņa ir iespējama tikai pirms programmas uzsākšanas.

- Pieskarieties skārientaustiņam .
- Atlasiet izvēli No Cap (Izslēgšana) vai citu kapsulu dozēšanas veidu (Maiņa).

6. Programmas uzsākšana



- Pieskarieties mirgojošajam skārientaustiņam *Sākt / Veļas pievienošana*.

Durvis tiek bloķētas un sākas mazgāšanas programmas izpilde.

Displejā tiek parādīts programmas statuss.

Veļas mašīna informē par sasniegto programmas izpildes fāzi un atlikušo programmas izpildes laiku.

Ja ir izvēlēta sākuma laika atlikšanas funkcija, tā tiek parādīta displejā.

Enerģijas taupīšana

Pēc 10 minūtēm indikācijas elementi tiek aptumšoti. Skārientaustiņš *Sākt / Veļas pievienošana* pulsējoši mirgo.

Indikācijas elementus var atkal ieslēgt.

- Pieskarieties skārientaustiņam *Sākt / Veļas pievienošana* (tas neietekmē uzsāktas programmas norisi).

Veļas papildināšana programmas izpildes laikā (AddLoad)

Veļu papildināt vai izņemt ir iespējams jebkurā laikā, ja vien displejā nav izgaismots simbols .

- Pieskarieties skārientaustiņam *Sākt / Veļas pievienošana*.

Displejā ir redzams ziņojums:

 Please wait.

- Pagaidiet, līdz displejā tiek parādīts šāds paziņojums:
 Door can be opened.
 - Atveriet durvis un papildiniet vai izņemiet veļu.
 - Aizveriet durvis.
 - Pieskarieties skārientaustiņam *Sākt / Veļas pievienošana*.
- Mazgāšanas programma tiek turpināta.
- Parasti veļu pievienot vai izņemt nav iespējams, ja:
- mazgāšanas šķīduma temperatūra pārsniedz 55 °C;
 - ūdens līmenis tvertnē pārsniedz noteiktu robežvērtību.

7. Programmas beigas

Durvju atvēršana un veļas izņemšana

Aizsardzības pret burzīšanos laikā durvis vēl ir bloķētas. Displejā rādījumi mainās starp:

Finish/Anti-crease;

i Press Start button.

- Atbloķējiet durvis, vai nu pieskaroties skārientaustiņam *Sākt / Veļas pievienošana*, vai pagriežot programmu pārslēgu stāvoklī .

Durvis tiek atbloķētas.

Norāde: Pēc aizsardzības pret burzīšanas cikla beigām durvis tiek automātiski atbloķētas.

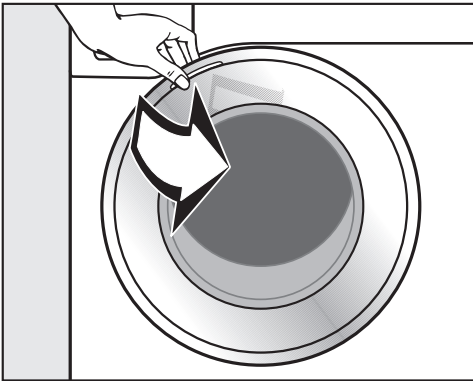

- Satveriet durvis un atveriet tās.
- Izņemiet veļu.

Tvertne atstāta veļa nākamajā mazgāšanas reizē var sarauties vai nokrāsot citu veļu.

Izņemiet visus veļas gabalus no tvertnes.

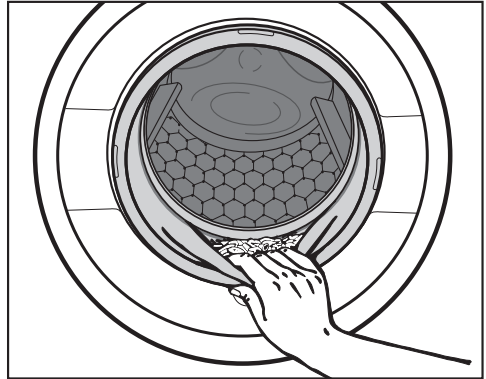

- Pārbaudiet, vai durvju blīvējuma apmalē nav svešķermeņu.

Norāde: Atstājiet durvis nedaudz pavērtas, lai tvertne varētu izžūt.

- Ja tika izmantota kapsula, izņemiet izlietoto kapsulu no mazgāšanas līdzekļu ieskaļošanas atvilktnes.

Norāde: Atstājiet mazgāšanas līdzekļu ieskaļošanas atvilktni nedaudz pavērtu, lai tā varētu izžūt.

Izgriešana

Pēdējās izgriešanas apgriezietu skaits mazgāšanas programmā

Izvēloties mazgāšanas programmu, displejā vienmēr tiek rādīts optimālais centrifūgas apgriezietu skaits.

Dažās mazgāšanas programmās ir pieejams lielāks centrifūgas apgriezietu skaits.

Tabulā ir norādīts lielākais pieejamais centrifūgas apgriezietu skaits.

Programma	apgr./min.
Kokvilna	1400
Viegli kopjama	1200
Smalkas drēbes	900
Vilna 	1200
Zīds 	600
Virskrekli	900
Express 20	1200
Tumšā / Džinsi	1200
ECO 40-60	1400
Impregnēt	1000
Virsdrebes	800
Sporta veļa	1200
Automātiski plus	1400
Tikai skalošana / Cietināšana	1400
Atsūknešana / Izgriešana	1400
Iztīrīt iekārtu	600

Pēdējās izgriešanas izslēgšana (skalošanas pauze)

- Iestatiet izgriešanas apgriezību skaitu  (skalošanas pauze).

Veļa pēc pēdējā skalošanas cikla paliek ūdenī. Tādējādi tiek mazināta veļas burzīšanās, ja veļa pēc programmas beigām netiek uzreiz izņemta no veļas mašīnas.

Programmas izbeigšana ar izgriešanu

Displejā tiek parādīts  Rinse hold pārmaiņus ar piemērotāko izgriešanas apgriezību skaitu.

- Sāciet izgriešanu, pieskaroties skārienaustiņam *Sākt / Veļas pievienošana*.

Programmas izbeigšana bez izgriešanas

- Samaziniet izgriešanas apgriezību skaitu līdz 0.
- Pieskarieties mirgojošajam skārienaustiņam *Sākt / Veļas pievienošana*.

Izgriešana starp skalošanas fāzēm

Veļa tiek izgriezta pēc galvenās mazgāšanas un starp skalošanas fāzēm. Samazinot pēdējās izgriešanas apgriezību skaitu, samazinās apgriezību skaits izgriešanai starp skalošanas fāzēm.

Starp skalošanas posmiem veiktās izgriešanas un pēdējās izgriešanas izslēgšana



- Pirms mazgāšanas programmas uzsākšanas samaziniet izgriešanas apgriezību skaitu līdz 0.

Pēc pēdējā skalošanas cikla ūdens tiek izsūknēts un tiek ieslēgta aizsardzība pret burzīšanos.

Šādā iestatījumā dažās programmās tiek iekļauts papildu skalošanas posms.

Programmu pārskats

Programmas uz programmu pārslēga

Kokvilna	90 °C līdz auksts	maksimāli 9,0 kg
Izstrādājumi	T krekli, apakšveļa, galda drānas utt., kokvilnas, lina vai jauktās šķiedras tekstilizstrādājumi	
Ieteikums	Īpašu higiēnas prasību gadījumā izvēlieties temperatūras iestatījumu 60 °C vai vairāk.	
Norādījums pārbaudes iestādēm		
Baumwolle 20 °C: programma vidēji netīriem kokvilnas izstrādājumiem Pārbaudes programma par ES Regulas Nr. 2019 / 2023 par ekodizainu.		
Viegli kopjama	60 °C līdz auksts	maksimāli 4,0 kg
Izstrādājumi	Tekstilizstrādājumi ar sintētiskajām šķiedrām, no jauktām šķiedrām vai kopšanas īpašību uzlabošanai apstrādātas kokvilnas	
Ieteikums	Ja izstrādājumi viegli burzās, ir jāsamazina pēdējās izgriešanas apgriezietu skaits.	
Smalkas drēbes	60 °C līdz auksts	maksimāli 3,0 kg
Izstrādājumi	Neizturīgiem tekstilizstrādājumiem no sintētiskām šķiedrām, jauktiem materiāliem, viskozes Aizkari, ko ražotājs ir atzinis par piemērotiem mazgāšanai veļas mašīnā	
Ieteikums	- Lai attīrītu aizkarus no smalkajiem putekļiem, nereti ir nepieciešama programma ar priekšmazgāšanu. - Stipri burzīgu tekstilizstrādājumu gadījumā ir jāatceļ izgriešana.	
Vilna 	40 °C līdz auksts	maksimāli 2,0 kg
Izstrādājumi	Tekstilizstrādājumi no vilnas vai ar vilnas piejaukumu	
Ieteikums	Ja izstrādājumi viegli burzās, jākontrolē pēdējās izgriešanas apgriezietu skaits.	
Zīds 	30 °C līdz auksts	maksimāli 1,0 kg
Izstrādājumi	Zīds un visi ar rokām mazgājami izstrādājumi, kas nesatur vilnu	
Ieteikums	Smalkas zeķbikses un krūšturi jāmazgā mazgāšanas maisīnā.	

Programmu pārskats

Virskrekli		60 °C līdz auksts	maksimāli 1,0 kg/2,0 kg
Izstrādājumi	Virskrekli un blūzes no kokvilnas un jauktu šķiedru auduma		
Ieteikums	<ul style="list-style-type: none"> - Apkalklītes un aproces apstrādājiet iepriekš atbilstoši netīrības pakāpei. - Zīda virskrekliem un blūzēm izmantojiet programmu <i>Zīds</i>. - Ja tiek izslēgta iepriekš iestatītā papildfunkcija <i>Priekšgludināšana</i>, maksimālais ievietojamais daudzums palielinās līdz 2,0 kg. 		
MobileStart 			
Programmas izvēle un vadība notiek ar Miele lietotnes palīdzību.			
Express 20		40 °C līdz auksts	maksimāli 3,5 kg
Izstrādājumi	Kokvilnas izstrādājumi, kas ir ļoti maz valkāti vai ir tikai nedaudz notraipīti		
Ieteikums	Papildfunkcija <i>Saīsinātā programma</i> ir aktivēta automātiski.		
Tumšā / Džinsi		60 °C līdz auksts	maksimāli 3,0 kg
Izstrādājumi	Melni un tumši apģērbi no kokvilnas, jauktiem materiāliem un džinisa auduma		
Ieteikums	<ul style="list-style-type: none"> - Izstrādājumi ir jāmazgā ar iekšpusi uz āru. - Pirmo mazgāšanu laikā džinsa izstrādājumi nereti krāsojas. Tādēļ gaiši un tumši izstrādājumi ir jāmazgā atsevišķi. 		

Programmu pārskats

ECO 40-60		maksimāli 9,0 kg	
Izstrādājumi	Vidēji netīriem kokvilnas izstrādājumiem		
Ieteikums	Vienā mazgāšanas ciklā var izmazgāt vienu jauktu kokvilnas izstrādājumu porciju 40 un 60 °C temperatūrā. Attiecībā uz elektroenerģijas un ūdens patēriņu šī programma ir visefektīvākā kokvilnas izstrādājumu mazgāšanai.		
Norādījums pārbaudes iestādēm Pārbaudes programma par ES Regulas Nr. 2019 / 2023 par ekodizainu un Regulas Nr. 2019 / 2014 par energomarķējumu ievērošanu. Veicot salīdzinošo pārbaudi, TwinDos dozēšanai ir jābūt izslēgtai.			
Impregnēt		40 °C	maksimāli 2,5 kg
Izstrādājumi	Mikrošķiedras tekstilizstrādājumu, slēpošanas tērpu vai galvenokārt no sintētiskajiem materiāliem izgatavotu galdautu papildu apstrāde, lai virsma nepiesaistītu ūdeni un netīrumus		
Ieteikums	<ul style="list-style-type: none">- Izstrādājumiem ir jābūt tikko izmazgātiem, izgrieztiem vai izžāvētiem.- Lai sasniegtu optimālu efektu, ir ieteicama termiska pēcapstrāde. Termiskai pēcapstrādei var izmantot žāvēšanu veļas žāvētājā vai gludināšanu.		

Programmas programmu pārslēga pozīcijā Citas programmas/



Virsdrēbes	40 °C līdz auksts	maksimāli 2,5 kg
Izstrādājumi	Funkcionāli tekstilizstrādājumi, piemēram, āra jakas un bikses ar membrānām Gore-Tex®, SYMPATEX®, WINDSTOPPER® u. tml.	
Ieteikums	<ul style="list-style-type: none"> - Aizveriet līpaizdares un rāvējslēdzējus. - Nelietojiet veļas mīkstinātāju. - Ja nepieciešams, āra apģērbiem var veikt pēcapstrādi programmā <i>Impregnēt</i>. Nav ieteicams veikt impregnēšanu pēc katra mazgāšanas cikla. 	
Sporta veļa	60 °C līdz auksts	maksimāli 3,0 kg
Izstrādājumi	Sporta un vingrošanas tērpi, piemēram, triko un sporta bikses, mikrošķiedras un flīsa sporta apģērbi	
Ieteikums	<ul style="list-style-type: none"> - Nelietojiet veļas mīkstinātāju. - Ievērojiet ražotāja sniegtos kopšanas norādījumus. 	
Automātiski plus	40 °C līdz auksts	maksimāli 6,0 kg
Izstrādājumi	Atbilstoši krāsām sašķiroti mazgājami tekstilizstrādājumi, kas ir paredzēti <i>Kokviln</i> programmām un <i>Viegli kopjama</i>	
Ieteikums	Ar automātiski pielāgotajiem mazgāšanas parametriem (piemēram, ūdens līmeni, mazgāšanas ritmu un izgriešanas veidu) katram veļas veidam vienmēr tiek sasniegta maksimāla saudzēšana un mazgāšanas efektivitāte.	

Programmu pārskats

Tikai skalošana / Cietināšana		maksimāli 8,0 kg
Izstrādājumi	<ul style="list-style-type: none">- Ar rokām mazgātu tekstilizstrādājumu skalošanai- Galdauti, salvetes un darba apģērbs, kas ir jācietina	
Ieteikums	<ul style="list-style-type: none">- Ja izstrādājumi viegli burzās, ir jākontrolē pēdējās izgriešanas apgriezienu skaits.- Cietināmajai veļai ir jābūt tikko mazgātai, taču tā nedrīkst būt skalota ūdenī ar mīkstinātāju.- Īpaši labu skalošanas rezultātu ar 2 skalošanas cikliem var iegūt, aktivējot papildfunkciju <i>Ūdens +</i>.	
Atsūknēšana / Izgriešana		-
Ieteikums	<ul style="list-style-type: none">- Izsūknēšana: apgriezienu skaitu iestatīt uz 0 U/min.- Kontrolējiet iestatīto apgriezienu skaitu.	

Iestatījumi /kopšana

Iestatījumi

Izmantojot šos iestatījumus, veļas mašīnas elektroniku var pielāgot dažādām lietošanas prasībām. Papildinformāciju skatiet nodaļā "Iestatījumi".





Kopšana

Veļas mašīnai ir divas kopšanas programmas.























1. Clean machine veļas mašīnas tīrīšanai.
2. TwinDos mainten. TwinDos nodaļumu ①/② kopšanai. Papildinformāciju skatiet nodaļas "Tīrīšana un kopšana" sadaļā "TwinDos kopšana".



Iztīrīt iekārtu	85 °C	Bez veļas
Bieža mazgāšana zemā temperatūrā var izraisīt baktēriju piesārņojuma risku veļas mašīnā.		
Veicot veļas mašīnas tīrīšanu, tiek būtiski samazināts baktēriju, sēnīšu un bioloģisko plēvīšu daudzums, kā arī novērsta aromāta veidošanās.		
Ieteikums	<ul style="list-style-type: none">- Lai iegūtu vislabāko rezultātu, izmantojiet Miele iekārtu tīrīšanas līdzekli IntenseClean. Kā alternatīvu var izmantot arī pulverveida universālo mazgāšanas līdzekli.- Dozējiet iekārtu tīrīšanas līdzekli vai universālo mazgāšanas līdzekli tieši mazgāšanas tvertnē.- Neievietojiet veļu. Tīrīšana tiek veikta ar tukšu veļas tvertni.	





Kopšanas simboli





Mazgāšana	
Bļodas attēlā norādītais grādu skaits atbilst maksimālajai temperatūrai, kādā var mazgāt attiecīgo izstrādājumu.	
	normāla mehāniskā apstrāde
	saudzīga mehāniskā apstrāde
	ļoti saudzīga mehāniskā apstrāde
	mazgāšana ar rokām
	nedrīkst mazgāt



Programmu izvēles piemērs

Programma	Kopšanas simboli
Kokvilna	     
Viegli kopjama	    
Smalkveļa	 
Vilna 	
Zīds 	
Express 20	 
Automātiskā plus	   

Žāvēšana	
	normāla temperatūra
	pazemināta temperatūra
	nedrīkst žāvēt žāvētājā

Gludināšana un rullēšana	
	apmēram 200 °C
	apmēram 150 °C
	apmēram 110 °C Gludināšana ar tvaiku var radīt neatgriezeniskus bojājumus.
	nedrīkst gludināt / rullēt

Profesionāla tīrīšana	
	Tīrīšana ar ķīmiskiem šķīdinātājiem. Burti apzīmē tīrīšanas līdzekļus.
	
	Mitrā tīrīšana
	Ķīmiskā tīrīšana ir aizliegta

Balināšana	
	Drīkst lietot jebkādu oksidējošu balinātāju
	Balināt tikai ar skābekli
	Nedrīkst balināt

Mazgāšanas programmai var pievienot papildfunkcijas.

Papildfunkciju izvēle

Papildfunkciju izvēle vai atcelšana notiek ar atbilstošajiem skārienaustiņiem vadības panelī. Izmantojot skārienaustiņu *Papildfunkcijas* un displeju, var izvēlēties 1 papildfunkciju.

Short

Pre-ironing

Water +

Extras

- Pieskarieties vēlamās papildfunkcijas skārienaustiņam.

Atbilstošais taustiņš spilgti izgaismojas.

Ne visas papildfunkcijas ir pieejamas visās mazgāšanas programmās.





Papildfunkcija, kas attiecīgajā mazgāšanas programmā nav pieejama, nav blāvi izgaismota, un to nevar aktivēt ar pieskārienu.

Īsi

Programmas norises laiks tiek saīsināts. Palielinās mazgāšanas mehānika un elektroenerģijas patēriņš.

Priekšgludināšana

Lai mazinātu burzīšanos, veļa programmas beigās tiek nogludināta. Lai saņemtu vislabāko rezultātu, samaziniet maksimālo veļas ielādes daudzumu par 50%. Ievērojiet displejā sniegtos norādījumus. Mazāks ielādes daudzums uzlabo galarezultātu.

Drēbēm jābūt piemērotām žāvēšanai veļas žāvētājā   un gludināšanai  .

Ūdens +

Ūdens līmenis mazgāšanas un skalošanas laikā tiek palielināts. Programmā *Tikai skalošana / Cietināšana* tiek veikts otrs skalošanas cikls.

Papildfunkcijai *Ūdens +* var izvēlēties arī citas funkcijas, kā aprakstīts nodaļā “Iestatījumi”.

Papildfunkcijas

Ar skārientaustiņu Papildfunkcijas izvēlamās papildfunkcijas

Ar sensoraustiņu *Papildfunkcijas* varat izvēlēties 1 papildfunkciju.

Papildfunkcijas izvēle displejā

- Pieskarities skārientaustiņam *Papildfunkcijas*.

Displejā tiek parādīts: No Extras.

- Pieskarities skārientaustiņiem \vee/\wedge , līdz displejā ir redzama vēlamā papildfunkcija.
- Apstipriniet papildfunkciju ar skārientaustiņu *OK*.

Papildfunkcija tiek iezīmēta ar \checkmark .

Izvēlētas papildfunkcijas atcelšana

- Pieskarities skārientaustiņam *Papildfunkcijas*.

Displejā tiek parādīta pirmā izvēlamā papildfunkcija.

- Pieskarities skārientaustiņiem \vee/\wedge , līdz displejā ir redzams No Extras.
- Apstipriniet No Extras ar skārientaustiņu *OK*.

Iepriekš izvēlētā papildfunkcija ir atcelta.

Priekšmazgāšana

Lielāku nefīrumu, piemēram, putekļu, smilšu, izmazgāšanai.

Iemērkšana

Īpaši netīriem tekstilizstrādājumiem ar olbaltumvielas saturošiem traipiem.

Varat izvēlēties mērcēšanas laiku no 30 minūtēm līdz 6 stundām ar 30 minūšu soli, kā aprakstīts nodaļā "Iestatījumi".

Rūpnīcas iestatījums ir 30 minūtes.

Intensīvi

Īpaši netīrai un izturīgai veļai. Pastiprinot mazgāšanas mehāniku un izmantojot lielāku karsēšanas enerģiju, tiek palielināta tīrīšanas efektivitāte.





Īpaši kļusu

Tiek samazināta trokšņa rašanās mazgāšanas programmas laikā. Šo funkciju ir ieteicams izmantot, ja mazgāšana tiek veikta atpūtas laikā. Pēdējās izgriešanas apgriezīenu skaits tiek automātiski iestatīts pozīcijā  (Skalošanas pauze). Palielinās programmas darbības ilgums.

Īpaši saudzējoši

Tiek samazināta tvertnes kustību intensitāte un mazgāšanas laiks. Nedaudz netīri tekstilizstrādājumi tiek mazgāti saudzīgāk.

AllergoWash

Paaugstinātām higiēnas prasībām attiecībā uz mazgājamo veļu. Palielinot elektroenerģijas patēriņu, tiek paildzināti temperatūras uzturēšanas posmi un, palielinot ūdens patēriņu, tiek palielināta skalošanas iedarbība. Veļai jābūt piemērotai žāvēšanai veļas žāvētājā   un gludināšanai  .

Programmām var izvēlēties turpmāk minētās papildfunkcijas































	Īsi	Priekšgludināšana	Ūdens +	Priekšmazgāšana	Iemērķšana	Intensīvi	Īpaši klusu	Īpaši saudzējoši	AllergoWash
Kokvilna	●	●	●	●	●	●	●	●	●
Viegli kopjama	●	●	●	●	●	●	●	●	●
Smalkas drēbes	●	●	●	●	●	-	●	●	●
Vilna 🧶	-	-	-	-	-	-	●	-	-
Zīds 🧶	-	-	-	-	-	-	●	-	-
Virskrekli	●	✓	●	●	●	-	●	●	●
Express 20	✓	●	-	-	-	-	-	-	-
Tumšā / Džinsi	●	●	●	●	●	-	●	●	●
ECO 40-60	-	-	-	-	-	-	-	-	-
Impregnēt	-	-	-	-	-	-	-	-	-
Virsdrēbes	●	-	●	●	●	-	●	●	-
Sporta veļa	●	-	●	●	●	-	●	●	●
Automātiski plus	●	●	●	●	●	-	●	●	●
Tikai skalošana / Cietināšana	-	-	●	-	-	-	-	-	-
Iztīrīt iekārtu	✓	-	-	-	-	-	-	-	-

● = pieejama



✓ = automātiski ieslēgta

- = nav pieejama

Programmas norise

	Galvenā mazgāšana		Skalošana		Izgriešana
	Ūdenslīmenis	Mazgāšanas ritms	Ūdenslīmenis	Skalošanas cikli	
Kokvilna		(A)		2-5 ^{1,2,3}	✓
Viegli kopjama		(B)		2-4 ^{2,3}	✓
Smalkas drēbes		(C)		2-4 ^{2,3}	✓
Vilna 		(E)		2	✓
Zīds 		(E)		2	✓
Virskrekli		(C)		3-4 ³	✓
Express 20		(A)		1	✓
Tumšā / Džinsi		(B)		3-5 ^{2,3}	✓
ECO 40-60		(A)		2-3 ²	✓
Impregnēt	-	(B)		1	✓
Virsdrēbes		(C)		3-4 ³	✓
Sporta veļa		(C)		2-3 ³	✓
Automātiski plus		(A)(B)		2-4 ^{2,3}	✓
Tikai skalošana / Cietināšana		(B)		0-1 ⁵	✓
Atsūknēšana / Izgriešana	-	-	-	-	✓
Iztīrīt iekārtu		(A)		3	✓

Skaidrojumi sniegti nākamajā lappusē.

-  = zems ūdens līmenis
 = vidējs ūdens līmenis
 = augsts ūdens līmenis
Ⓐ = intensīvs ritms
Ⓑ = normāls ritms
Ⓒ = sensitīvs ritms
Ⓔ = mazgāšanai ar rokām atbilstošs ritms
✓ = tiek veikts
- = netiek veikts

Veļas mašīna ir aprīkota ar pilnu elektronisko vadību un ievietotās veļas daudzuma noteikšanas automātiku. Veļas mašīna automātiski nosaka nepieciešamo ūdens patēriņu atkarībā no ievietotās veļas daudzuma un mitruma uzsūkšanas spējas.

Šeit aprakstītā programmas norise vienmēr attiecas uz pamata programmu un maksimālu ielādi.



Veļas mašīnas programmas norises rādītājs visā mazgāšanas laikā informē par sasniegto programmas posmu.

Programmu norises īpatnības

¹⁾ Ja ir atlasīta 60 °C vai augstāka temperatūra, tiek veikti 2 skalošanas cikli. Ja ir atlasīta temperatūra, kas ir zemāka nekā 60 °C, tiek veikti 3 skalošanas cikli.

Burzīšanās novēršana:

pēc programmas pabeigšanas tvertne griežas vēl apmēram 30 minūtes, lai nepieļautu veļas burzīšanos.

Izņēmums: programmās *Vilna*  un *Zīds*  nav burzīšanās novēršanas fāzes.

Veļas mašīnas durvis var atvērt jebkurā brīdī.

²⁾ Papildu skalošanas cikls notiek, ja:

- tvertnē ir pārāk daudz putu;
- pēdējās izgriešanas apgriezienu skaits ir mazāks nekā 700 apgr./min.

³⁾ Papildu skalošanas cikls tiek veikts, ja:

- ir izvēlēta papildfunkcija *Ūdens +*, ja izvēlnē *lestatījumi* ir iepriekš aktivēta izvēle *Extra water* vai *Extra water + rinse*.

⁵⁾ Papildu skalošanas cikls notiek, ja:
ir izvēlēta papildfunkcija *Ūdens +*.

Programmas norises maiņa

Programmas maiņa (bloķēšana bērnu drošībai)

Pēc programmas sākšanas to, kā arī temperatūru, centrifūgas apgriezību skaitu vai izvēlētas papildfunkcijas vairs nevar mainīt. Tādējādi netiek pieļauts, ka iekārtu bez atļaujas lieto, piemēram, bērni.

Ja veļas mašīna tiek izslēgta programmas norises laikā, gaidīšanas funkcija pēc 15 minūtēm veļas mašīnu pilnībā neizslēdz. Tvertnē vēl var būt ūdens, tāpēc drošības funkcijas joprojām ir aktivētas.

Programmas pārtraukšana

- Pagrieziet programmu pārslēgu pozīcijā .

Veļas mašīna ir izslēgta.

- Lai turpinātu: pagrieziet programmu pārslēgu iesāktās mazgāšanas programmas pozīcijā.



- Pieskarities skārienaustiņam .

Displejā tiek parādīts:



- Apstipriniet ar skārienaustiņu *OK*.

Norāde: Ja displejā ir redzams rādījums  Cannot be changed, programmu pārslēgs nav pareizā pozīcijā.

Programmas atcelšana

Pēc mazgāšanas programmas sākšanas to jebkurā brīdī var atcelt.

- Pagrieziet programmu pārslēgu pozīcijā .
- Pagrieziet programmu pārslēgu uz programmu *Kokvilna*.

Displejā tiek parādīts:



- Pieskarities skārienaustiņam *OK*.

Veļas mašīnas tvertnē esošais ūdens tiek atsūknēts. Displejā tiek parādīts:



- Pagaidiet, līdz simbols  displejā nodziest un durvis tiek atbloķētas.
- Atveriet durvis.
- Izņemiet veļu.

Piemēroti mazgāšanas līdzekļi

Drīkst lietot visus mazgāšanas līdzekļus, kas ir paredzēti mājsaimniecības veļas mašīnām. Norādījumi par lietošanu un dozēšanu izlasāmi uz mazgāšanas līdzekļa iepakojuma.

Dozējot ņemiet vērā:

- veļas netīrības pakāpi;
- veļas daudzumu;
- ūdens cietību.

Ja nav zināma ūdens cietības pakāpe attiecīgajā vietā, sazinieties ar vietējo ūdensapgādes uzņēmumu.

Ūdens mīkstinātājs

Cietības diapazonā II un III var pievienot ūdens mīkstinātāju, lai ietaupītu mazgāšanas līdzekli. Pareizas dozēšanas norādījumi ir sniegti uz iepakojuma. Vispirms jāiepilda mazgāšanas līdzeklis, bet pēc tam mīkstinātājs.

Tādā gadījumā mazgāšanas līdzekli var dozēt tāpat kā I cietības pakāpes ūdenim.

Ūdens cietības pakāpes

Cietības diapazons	Kopējā cietība, mmol	Cietība pēc Vācijas skalas °d
mīksts (I)	0 – 1,5	0 – 8,4
vidējs (II)	1,5 – 2,5	8,4 – 14
ciets (III)	vairāk par 2,5	vairāk par 14

Dozēšanas palīg līdzekļi

Mazgāšanas līdzekļa dozēšanai izmantojiet mazgāšanas līdzekļu ražotāja piedāvātos dozēšanas palīg līdzekļus (dozēšanas trauciņus), jo īpaši, ja izvēlaties šķīdros mazgāšanas līdzekļus.

Papildināšanas iepakojumi

Lai samazinātu radīto atkritumu apjomu, pērkot mazgāšanas līdzekļus, maksimāli centieties izmantot papildināšanas iepakojumus.

Veļas apstrādes līdzekļi

Mīkstinātājs

Padara tekstilmateriālus mīkstākus un mazina statiskās elektrības uzlādi, ko rada žāvēšana žāvētājā.

Stīvinātāji

Sintētiskie stērķelēšanas līdzekļi, kas piešķir tekstilmateriāliem stingru formu.

Stērķe

Padara tekstilmateriālus stingrus un apjomīgus.

Mazgāšanas līdzekļi

Atsevišķas mīkstināšanas, kondicionēšanas vai cietināšanas veikšana

Cietinātājs ir jāsagatavo atbilstoši norādēm uz tā iepakojuma.

Norāde: Izvēloties mīkstināšanu, ir jāaktivē papildfunkcija *Ūdens +*.

Mīkstinātāja dozēšana ar TwinDos

Automātiskās dozēšanas tvertnei ir jābūt piepildītai ar mīkstinātāju.

- Izvēlieties programmu *Tikai skalošana / Cietināšana*.
- Pieskarieties skārientaustiņam *TwinDos*.
- Aktivējiet atbilstošo tvertni.
- Pieskarieties skārientaustiņam *Sākt/ Veļas pievienošana*.

Mīkstinātāja dozēšana ar mazgāšanas līdzekļu ieskaļošanas atvilktni

- Ielejiet veļas mīkstinātāju nodaļumā ☼ vai ievietojiet kapsulu.
- Ielejiet šķidro cietināšanas / kondicionēšanas līdzekli nodaļumā ☼ un pulverveida vai viskozo cietināšanas / kondicionēšanas līdzekli nodaļumā ☐.
- Izvēlieties programmu *Tikai skalošana / Cietināšana*.
- Ja nepieciešams, koriģējiet izgriešanas apgriezību skaitu.
- Ja izmantojat kapsulu, aktivējiet skārientaustiņu ^[CAP].
- Pieskarieties skārientaustiņam *Sākt/ Veļas pievienošana*.

Balināšana / krāsošana

⚠ Atkrāsošanas līdzekļi var radīt bojājumus.





Atkrāsošanas līdzekļi veicina veļas mašīnas rūšēšanu.

Neizmantojiet atkrāsošanas līdzekļus veļas mašīnā.

Krāsošana veļas mašīnā ir pieļaujama tikai mājsaimniecības apstākļiem atbilstošā apjomā. Krāsošanas procesā izmantotie sāļi ilgstošā laika periodā bojā nerūsošo tēraudu. Precīzi ievērojiet krāsošanas līdzekļu ražotāja norādījumus.

Ieteiktie Miele mazgāšanas līdzekļi

Miele mazgāšanas līdzekļi ir īpaši izstrādāti ikdienas izmantošanai Miele veļas mašīnā. Papildinformāciju par šiem mazgāšanas līdzekļiem var iegūt nodaļā Mazgāšanas un kopšanas līdzekļi.

	Miele UltraPhase 1 un 2	Miele kapsulas		
				
Kokvilna	✓	-	✓	✓
Viegli kopjama	✓	-	✓	✓
Smalkas drēbes	✓	✓	✓	-
Vilna 	-	✓	-	-
Zīds 	-	✓	-	-
Virskrekli	✓	-	✓	✓
Express 20	✓	-	✓	-
Tumšā / Džinsi	✓	✓	✓	-
ECO 40-60	✓	-	✓	✓
Virsdrebes	-	✓	-	-
Sporta veļa	-	✓	-	-
Automātiski plus	✓	-	✓	✓
Tikai skalošana / Cietināšana	-/-	-/-	✓/-	-/-

✓ ieteicams

- nav ieteicams

 Īpašie mazgāšanas līdzekļi (piemēram, WoolCare)

 Tekstilizstrādājumu kopšanas līdzekļi (piemēram, veļas mīkstinātāji)

 Piedevas (piemēram, Booster)

Mazgāšanas līdzekļi

Ieteicamie veļas mazgāšanas līdzekļi saskaņā ar (EK) Regulu Nr. 1015/2010

Ieteikumi attiecas uz temperatūras zonām, kas norādītas nodaļā “Programmu pārskats”.

	Universāls	Krāsainai veļai	Smalkai veļai un vilnai	Speciālie mazgāšanas līdzekļi
Kokvilna	✓	✓	-	-
Viegli kopjama	-	✓	-	-
Smalkas drēbes	-	-	✓	-
Vilna 🧶	-	-	✓	✓
Zīds 🧶	-	-	✓	✓
Virskrekli	✓	✓	-	-
Express 20	-	✓ ¹	-	-
Tumšā / Džinsi	-	✓ ¹	-	✓
ECO 40-60	✓	✓	-	-
Virsdrebes	-	-	✓	✓
Sporta veļa	-	-	✓	✓
Automātiski plus	-	✓	-	-
Iztīrīt iekārtu	✓ ²	-	-	✓

✓ Ieteicams 1 Šķīdrie mazgāšanas līdzekļi

- Nav ieteicams 2 Pulverveida mazgāšanas līdzekļi

Par tukšu mazgāšanas līdzekļa kasetni ziņo veļas mašīnas displejs.

Kasetnes sagatavošana

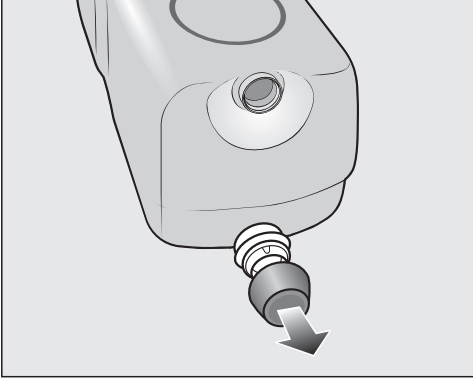

- Noņemiet aizbāzni no kasetnes.

vai

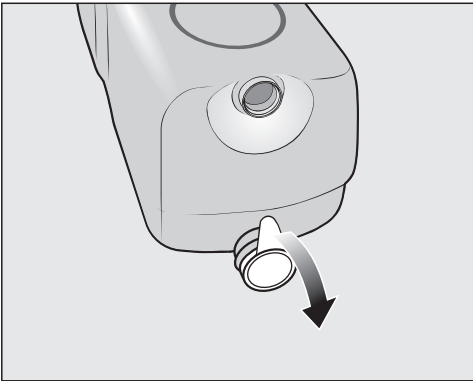

- Pilnībā noņemiet no kasetnes aizsargplēvi.

⚠ Aizsargplēve var radīt bojājumus. Plēves atlikumi var radīt TwinDos sistēmas hermētiskuma zudumus.

Pirms jaunās kasetnes iebīdīšanas pilnībā noņemiet aizsargplēvi no iesūkšanas īscaurulēm.

Kasetnes maiņa

- Ieslēdziet veļas mašīnu.

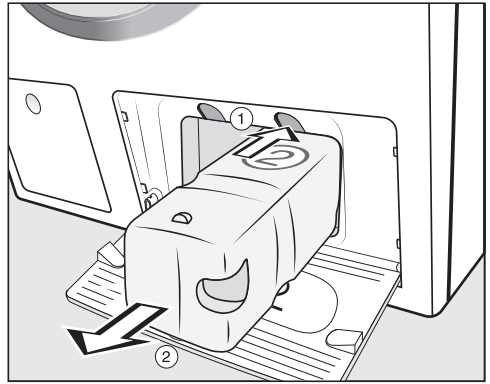

- ① Lai atslēgtu bloķēšanu, nospiediet dzelteni pogu kasetnes augšpusē.

- ② Izvelciet kasetni.

- Ievietojiet jaunu kasetni.

- Apstipriniet displeja paziņojumus.

Skaitītājs tiek iestatīts uz 0.

Tīrīšana un apkope

Korpusa un paneļa tīrīšana

⚠ Tīkla sprieguma izraisīts elektriskās strāvas trieciena risks.

Tīkla spriegums pastāv, arī ja veļas mašīna ir izslēgta.

Pirms tīrīšanas un apkopes darbiem atvienojiet iekārtu no elektrotīkla.

⚠ Iekārtā iekļuvušais ūdens var izraisīt bojājumus.

Ūdens strūkļas spiediena dēļ ūdens var iekļūt veļas mašīnā un bojāt tās daļas.

Nemazgājiet veļas mašīnu ar ūdens strūkļu.

- Korpusa un paneļa tīrīšanai lietojiet maigu mazgāšanas līdzekli vai ziepju šķīdumu, bet pēc tam virsmas nosusiniet ar mīkstu drānu.
- Tīriet tvertni ar piemērotu nerūsošā tērauda tīrīšanas līdzekli.

⚠ Tīrīšanas līdzekļi var radīt bojājumus.

Šķīdinātājus saturoši, abrazīvi, stikla vai universālie tīrīšanas līdzekļi var bojāt plastmasas virsmas un citas daļas.

Neizmantojiet šādus tīrīšanas līdzekļus.

Mazgāšanas līdzekļu ieskalšanas atvilktnes tīrīšana

Zemas mazgāšanas temperatūras un šķidro mazgāšanas līdzekļu izmantošana veicina baktēriju vairošanos mazgāšanas līdzekļa atvilktnē.

- Higiēnisku apsvērumu dēļ regulāri tīriet visu mazgāšanas līdzekļu ieskalšanas atvilktni arī tad, ja izmantojat tikai opciju TwinDos.

Mazgāšanas līdzekļu atvilktnes izņemšana

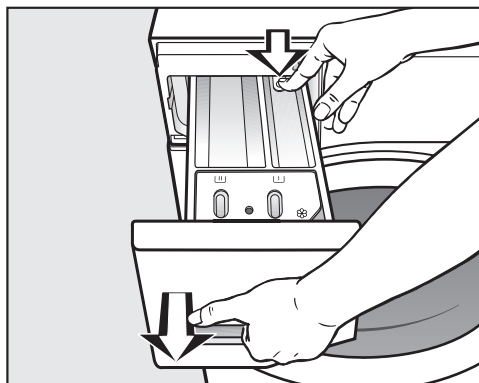

- Izvelciet mazgāšanas līdzekļu ieskalšanas atvilktni līdz atdurei, nospiediet atvienotājmehānismu un izņemiet mazgāšanas līdzekļu ieskalšanas atvilktni.
- Mazgājiet mazgāšanas līdzekļu ieskalšanas atvilktni ar siltu ūdeni.

Nodalījuma iesūkšanas vārsta un kanāla tīrīšana

Šķidrās cietināšanas līdzeklis veicina līmvielu uzkrāšanos. Iesūkšanas vārsts nodalījumā  vairs nedarbojas un nodalījums var pārplūst. Pēc vairākkārtējas šķidrās cietināšanas līdzekļa lietošanas īpaši rūpīgi iztīriet iesūkšanas vārstu.

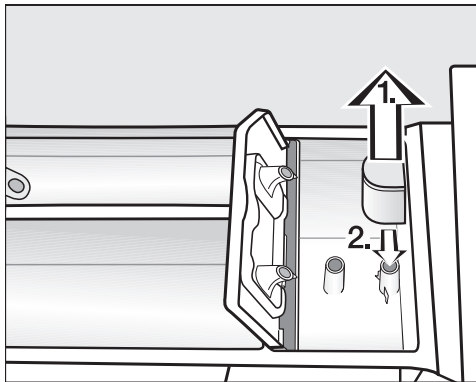

1. Izvelciet iesūkšanas vārstu no nodalījuma  un izskalojiet ar siltu tekošu ūdens strūklu. Iztīriet arī caurulīti, pie kuras tiek stiprināts iesūkšanas vārsts.
2. Uzlieciet iesūkšanas vārstu atpakaļ.

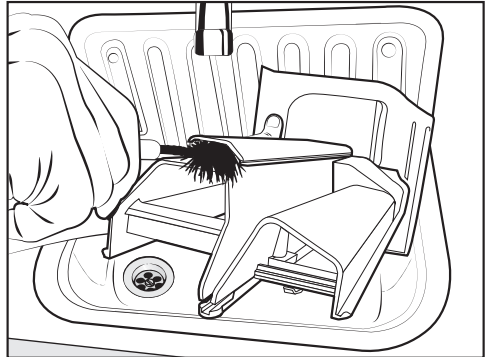

- Ar siltu ūdeni un birsti iztīriet veļas mīkstinātāja ieskalošanas kanālu.

Mazgāšanas līdzekļa ieskalošanas atvilktnes nišas tīrīšana

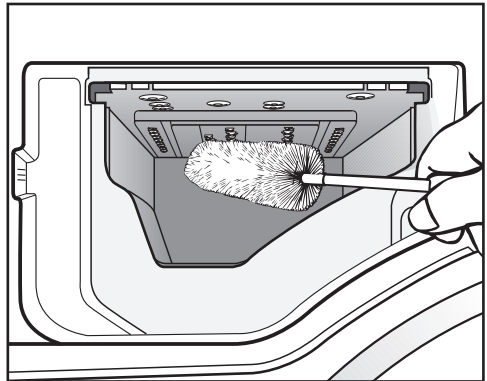

- No iesmidzināšanas sprauslām, kas atrodas mazgāšanas līdzekļa ieskalošanas atvilktnes nišā, ar pudeļu birsti iztīriet mazgāšanas līdzekļa atliekas un kaļķa nogulsnes.
- Ievietojiet atpakaļ mazgāšanas līdzekļu ieskalošanas atvilktni.

Norāde: Lai mazgāšanas līdzekļu ieskalošanas atvilktni labāk izžūtu, atstājiet pavērtu spraugu.

Tīrīšana un apkope

TwinDos kopšana

 Sakaltis mazgāšanas līdzeklis var radīt bojājumus.

Ilgāka lietošanas pārtraukuma laikā (ilgāk nekā divi mēneši) mazgāšanas līdzeklis šļūtenēs var sabiezēt vai sakalst. Šļūtenes var aizsērēt, tad tīrīšana jāveic klientu apkalpošanas dienestam.

Iztīriet TwinDos sistēmu.

Tīrīšanai ir nepieciešama vai nu tīrīšanas kasetne TwinDosCare, vai TwinDos papildināšanas kasetne, ko var iegādāties vietnē www.shop.miele.com.

Veļas mašīnai ir tīrīšanas programma, kas ir paredzēta TwinDos sistēmai. Ar šo tīrīšanas programmu tiek tīrītas šļūtenes, kas atrodas veļas mašīnas iekšpusē.

Apkopes programmas sākšana

- Pagrieziet programmu pārslēgu pozīcijā *Citas programmas* .



- Pieskarieties skārientaustiņiem ∇/\wedge , līdz displejā tiek parādīts:



- Apstipriniet iestatījumu ar skārientaustiņu OK.

- Pieskarieties skārientaustiņiem ∇/\wedge , līdz displejā tiek parādīts:



- Apstipriniet iestatījumu ar skārientaustiņu OK.



- Pieskarieties skārientaustiņiem ∇/\wedge , līdz displejā ir redzams vēlmais nodaļījums. Apstipriniet ar skārientaustiņu OK.



- Pieskarieties skārientaustiņam ∇ , līdz displejā tiek parādīts:



- Apstipriniet iestatījumu ar skārientaustiņu .

- Izpildiet turpmākos displejā redzamos norādOKījumus.

Šļūtenes ir iztīrītas. TwinDos sistēmu var atkal izmantot jebkurā laikā.

Iebīdīšanas nodaļījuma tīrīšana

Mazgāšanas līdzekļa atliekas var salipt.

- Mainot kasetnes vai tvertnes, ar mitru drānu iztīriet tvertnes iebīdāmā nodaļījuma iekšpusi.

Informācija par higiēnu (tvertnes tīrīšana)

Mazgājot zemā ūdens temperatūrā un / vai ar šķidrājiem mazgāšanas līdzekļiem, veļas mašīnā var veidoties baktērijas un nepatīkams aromāts. Tīriet veļas mašīnu, izmantojot programmu *Iztīrīt iekārtu*. Ņemiet vērā paziņojumu displejā: Hygiene info: run a programme at min. 75 °C or the "Clean machine" programme.

Ūdens ieplūdes sietiņa tīrīšana

Lai aizsargātu ūdens ieplūdes vārstu, veļas mašīnai ir 2 filtra sieti. Pārbaudiet filtrus aptuveni reizi 6 mēnešos. Ja ūdens padevē ir bieži pārtraukumi, šis laika periods var būt īsāks.

Ūdens padeves šļūtenē esošā sietiņa tīrīšana

- Aizveriet ūdenskrānu.
- Noskrūvējiet ūdens padeves šļūteni no ūdenskrāna.

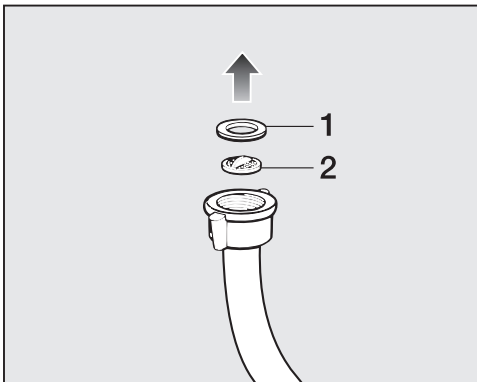

- Izvelciet gumijas blīvi **1** no šļūtenes atveres.
- Ar universālajām vai smalkajām knaiblēm satveriet plastmasas sietiņa **2** šķērsi un izvelciet plastmasas sietiņu.

- Iztīriet sietiņu.
- Uzstādīšana atpakaļ notiek pretējā secībā.

Ūdens ieplūdes vārsta ūdens ieplūdes īscaurulē esošā sietiņa tīrīšana

- Ar knaiblēm uzmanīgi noskrūvējiet rievoto plastmasas uzgriezni no ieplūdes īscaurules.

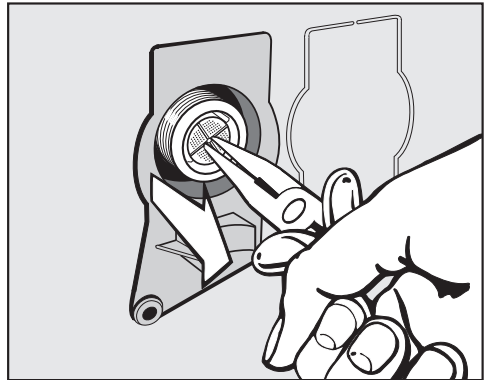

- Ar smailknablēm satveriet sietiņu aiz šķērša un izvelciet.
- Iztīriet sietiņu.
- Uzstādīšana atpakaļ notiek pretējā secībā.

Netīrumu savākšanas sieti pēc tīrīšanas ir jāievieto atpakaļ.

- Stingri pieskrūvējiet skrūvsavienojumu pie ūdenskrāna.
- Atveriet ūdenskrānu.

Raugieties, lai no skrūvsavienojuma neizplūstu ūdens. Pievelciet skrūvsavienojumu.

Problēmu novēršana



Lielāko daļu traucējumu un kļūdu, kas var rasties ikdienas lietošanas laikā, varat novērst patstāvīgi. Daudzos gadījumos varat ietaupīt laiku un izmaksas, jo nebūs jāvērsas klientu apkalpošanas dienestā.

Vietnē www.miele.com/service var saņemt informāciju par patstāvīgu traucējumu novēršanu.









Turpmākajās tabulās ir sniegti ieteikumi, kā konstatēt un novērst traucējuma vai kļūdas cēloni.

Daži norādījumi displejā ir vairākās rindās un tos pilnībā var izlasīt, pieskaroties skārientaustiņiem ∨ vai ∧.

Nevar sākt mazgāšanas programmu

Problēma	Cēlonis un novēršana
Vadības panelis ir ap-tumšots.	Veļas mašīnai nav nodrošināta strāvas padeve. <ul style="list-style-type: none">■ Pārbaudiet, vai elektrības kabelis ir pievienots elektrotīklam.■ Pārbaudiet, vai elektroinstalācijas drošinātāji ir kārtībā.
	Veļas mašīna ir izslēgusies automātiski, lai taupītu elektroenerģiju. <ul style="list-style-type: none">■ Ieslēdziet veļas mašīnu, pagriežot programmu izvēles slēdzi.
Displejā redzams uzai-cinājums ievadīt PIN ko-du.	PIN koda pieprasījums ir aktivēts. <ul style="list-style-type: none">■ Ievadiet un apstipriniet kodu. Ja nākamajā ieslēgšanas reizē koda pieprasīšana nav vēlama, PIN koda pieprasījums jāizslēdz.
Displejā ir redzams zi-ņojums:   Service Door lock fault F34.	Iekārtas durvis nav pareizi aizvērtas. Durvju bloķēša-nas mehānisms nevar fiksēt durvis. <ul style="list-style-type: none">■ Atkārtoti aizveriet iekārtas durvis.■ Vēlreiz palaidiet programmu. Ja kļūdas paziņojums tiek rādīts atkārtoti, vērsiet klientu apkalpošanas dienestā.

Kļūdas paziņojums tiek parādīts pēc programmas pārtraukšanas

Problēma	Cēlonis un novēršana
 Drainage See 	<p>Ūdens novadīšanas sistēma ir aizsprostota vai ierobežota.</p> <p>Ūdens izplūdes šļūtene atrodas pārāk augstu.</p> <ul style="list-style-type: none"> ■ Izīriet mazgāšanas šķīduma filtru un sūkni. ■ Maksimālais atsūkņēšanas augstums ir 1 m.
 Water intake See 	<p>Ūdens padeve ir aizsprostota vai ierobežota.</p> <ul style="list-style-type: none"> ■ Pārbaudiet, vai ūdens krāns ir pietiekami atvērts. ■ Pārbaudiet, vai ūdens padeves šļūtene nav salocīta. ■ Pārbaudiet, vai ūdens spiediens nav pārāk zems. <p>Ir aizsērējis sietiņš ūdens padeves sistēmā.</p> <ul style="list-style-type: none"> ■ Izīriet sietiņu. <p>Mazgāšanas šķīduma sūknis tiek ieslēgts uz 2 minūtēm. Pēc tam veļas mašīnas durvis tiek atbloķētas. Uzgaidiet, līdz sūkņēšanas process tiek pabeigts, pirms izslēdzat veļas mašīnu.</p>
 Waterproof system. Turn off   Service	<p>Ir iedarbojusies ūdens noplūdes aizsardzības sistēma.</p> <ul style="list-style-type: none"> ■ Aizveriet ūdenskrānu. ■ Sazinieties ar klientu apkalpošanas dienestu.
  Service Fault F	<p>Ir radies bojājums.</p> <ul style="list-style-type: none"> ■ Atvienojiet veļas mašīnu no elektrotīkla. Atvienojiet kontaktdakšu no kontaktligzdas vai izslēdziet ēkas elektroinstalācijas drošinātājus. ■ Pirms veļas mašīnas atkārtotas pievienošanas elektrotīklam uzgaidiet vismaz 2 minūtes. ■ Atkārtoti ieslēdziet veļas mašīnu. ■ Uzsāciet programmu vēlreiz. <p>Ja kļūdas paziņojums tiek rādīts atkārtoti, vērsieties klientu apkalpošanas dienestā.</p>

Lai izslēgtu kļūdas ziņojumu, pagrieziet programmu pārslēgu pozīcijā  un izslēdziet veļas mašīnu.



Problēmu novēršana

Kļūdas paziņojums tiek parādīts pēc programmas beigām

Problēma	Cēlonis un novēršana
i Check dosage	Mazgāšanas procesā veidojas pārāk daudz putu. <ul style="list-style-type: none">■ Pārbaudiet TwinDos sistēmai iestatīto dozēšanas daudzumu.■ Samaziniet iestatīto dozēšanas daudzumu ar 10% soli.■ Nākamajā mazgāšanas reizē pievienojiet mazāk mazgāšanas līdzekļa un ņemiet vērā uz mazgāšanas līdzekļa iepakojuma sniegtos dozēšanas norādījumus.
i Hygiene info: run a programme at min. 75 °C or the “Clean machine” programme	Ilgāku laiku nav izmantota mazgāšanas programma ar temperatūru, kas ir augstāka nekā 60 °C. <ul style="list-style-type: none">■ Pagrieziet programmu pārlēgu pozīcijā <i>Citas programmas</i>/🌀.■ Pieskarieties skārientaustiņiem $\wedge \vee$, līdz displejā ir redzams Maintenance.■ Pieskarieties skārientaustiņam OK. Displejā ir redzams ziņojums: Clean machine. <ul style="list-style-type: none">■ Pieskarieties skārientaustiņam OK.■ Uzsāciet programmu Clean machine, pievienojot Miele iekārtu tīrīšanas līdzekli vai pulverveida universālo mazgāšanas līdzekli. Veļas mašīna tiek iztīrīta un tiek samazināts baktēriju skaits, un novērsta nepatīkama aromāta veidošanās.
i Align the washing machine	Papildfunkcija <i>Priekšgludināšana</i> programmas beigās nav veikta atbilstoši. <ul style="list-style-type: none">■ Pārbaudiet, vai veļas mašīna ir uzstādīta taisni (skatiet nodaļas “Uzstādīšana” sadaļu “Līmeņošana”).■ Pārbaudiet, vai nav pārsniegts maksimālais 1 m izsūkņēšanas augstums. <p>Ja kļūdas paziņojums tiek rādīts atkārtoti, vēršieties klientu apkalpošanas dienestā. Veļas mašīna var turpināt darbu bez papildfunkcijas <i>Priekšgludināšana</i>.</p>

Norādījumi tiek parādīti programmas beigās un, ieslēdzot veļas mašīnu, tie ir jāapstiprina ar skārientaustiņu OK.

Paziņojumi vai traucējumi – TwinDos sistēma

Problēma	Cēlonis un novēršana
<p>i ① is almost empty. Only a few more programmes are possible</p>	<p>Mazgāšanas līdzeklis kasetnē drīz būs izlietots. Vēl var veikt apmēram 4 līdz 8 mazgāšanas ciklus.</p> <ul style="list-style-type: none"> ■ Iegādājieties jaunu kasetni.
<p>i TwinDos ① is empty. Check wash results</p>	<p>Kasetne ir tukša.</p> <ul style="list-style-type: none"> ■ Nomainiet kasetni. ■ Pārbaudiet veļas tīrību, vai mazgāšanas līdzekļa daudzums vēl bija pietiekams. Ja mazgāšanas līdzekļa daudzums nebija pietiekams, izmazgājiet veļu vēlreiz.
<p>i Use “TwinDos” or start Maintenance. See </p>	<p>Ilgāku laiku nav izmantota TwinDos dozēšana no nodaļuma ① un / vai ②.</p> <ul style="list-style-type: none"> ■ Vienā no nākamajiem mazgāšanas cikliem izmantojiet TwinDos. ■ Veiciet TwinDos kopšanu (skatiet nodaļas “Tīrīšana un kopšana” sadaļu “TwinDos kopšana”).
<p> TwinDos Maintenance for compartment ① and compartment ② must be started. See </p>	<p>TwinDos dozēšana no nodaļuma ① un / vai ② pārāk ilgi nav izmantota. Pastāv risks, ka mazgāšanas līdzeklis šļūtenēs sakaltīs.</p> <ul style="list-style-type: none"> ■ Nekavējoties veiciet TwinDos kopšanu (skatiet nodaļas “Tīrīšana un kopšana” sadaļu “TwinDos kopšana”).
<p>Paziņojumi šajā lappusē ir tikai piemēri. Tie var mainīties atkarībā no nodaļuma ①/②, uz kuru tie attiecas.</p>	

Problēmu novēršana

Paziņojumi vai traucējumi – TwinDos sistēma



Problēma	Cēlonis un novēršana
Mazgāšanas laikā netiek dozēts veļas mazgāšanas līdzeklis.	<p>TwinDos ir deaktivēts.</p> <ul style="list-style-type: none">■ Pirms nākamās mazgāšanas reizes pārlicinieties, ka ir izgaismots skārienaustiņš <i>TwinDos</i>. <p>Skārienaustiņš <i>TwinDos</i> ir izgaismots, bet mazgāšanas līdzeklis netiek dozēts.</p> <ul style="list-style-type: none">■ Sāciet otru mēģinājumu.■ Ja atkal netiek dozēts mazgāšanas līdzeklis, sazinieties ar klientu apkalpošanas dienestu.
Ieslēdzot mašīnu pēc jaunas mazgāšanas līdzekļa kasetnes ievietošanas, tiek parādīts ziņojums par tukšu kasetni.	<p>Mazgāšanas līdzekļa kasetnes maiņas laikā veļas mašīna bija izslēgta.</p> <ul style="list-style-type: none">■ Ieslēdziet veļas mašīnu.■ Izņemiet mazgāšanas līdzekļa kasetni un pēc tam vēlreiz iebīdiet veļas mazgāšanas līdzekļa kasetni nodalījumā. <p>Skaitītājs tiek iestatīts uz 0.</p>

Veļas mašīnas vispārējās darbības problēmas

Problēma	Cēlonis un novēršana
Veļas mašīna ož.	<p>Nav ņemta vērā higiēnas informācija. Ilgāku laiku nav izmantota mazgāšanas programma ar temperatūru, kas ir augstāka nekā 60 °C.</p> <ul style="list-style-type: none"> ■ Uzsāciet programmu <i>Iztīrīt iekārtu</i>, pievienojot Miele iekārtu tīrīšanas līdzekli vai pulverveida universālo mazgāšanas līdzekli. <p>Veļas mašīna tiek iztīrīta un tiek samazināts baktēriju skaits, un novērsta nepatīkama aromāta veidošanās.</p> <p>Pēc mazgāšanas ir aizvērtas iekārtas durvis un iebīdīta mazgāšanas līdzekļu ieskalšanas atvilktnē.</p> <ul style="list-style-type: none"> ■ Atstājiet iekārtas durvis un mazgāšanas līdzekļu ieskalšanas atvilktni nedaudz pavērtas, lai tās varētu nožūt.
Veļas mašīna centrifūgas darbības laikā vibrē.	<p>Iekārtas kājiņas neatrodas vienādā augstumā un nav fiksētas ar kontruzgriežņiem.</p> <ul style="list-style-type: none"> ■ Noregulējiet veļas mašīnu stabili un fiksējiet kājiņas.
Veļa veļas mašīnā nav izgriezta kā parasti un tā vēl ir slapja.	<p>Pēdējā izgriešanas fāzē iekārta neatradās līdzsvarā, un līdz ar to automātiski tika samazināts apgriezīenu skaits.</p> <ul style="list-style-type: none"> ■ Lai veļa tvirtnē izvietotos vienmērīgi, veļas mašīnā vienmēr ievietojiet lielus un mazus veļas gabalus.
Sūknēšanas laikā dzirdamas neparastas skaņas.	<p>Tas nav darbības traucējums! Sūknēšanas trokšņi programmas sākumā un beigās ir normāla parādība.</p>
Displejā redzama nesaprotama valoda.	<p>Izvēlnes <i>Iestatījumi</i> apakšizvēlnē <i>Valoda</i>  izvēlēta cita valoda.</p> <ul style="list-style-type: none"> ■ Iestatiet sev saprotamu valodu. Jums palīdzēs karodziņa simbols.

Problēmu novēršana

Veļas mašīnas vispārējās darbības problēmas



Problēma	Cēlonis un novēršana
Mazgāšanas līdzekļa atvilktnē paliek liels mazgāšanas līdzekļa pārpalikums.	Nepietiekams ūdens padeves spiediens. <ul style="list-style-type: none">■ Iztīriet sietu ūdens padeves sistēmā.■ Jūs varat izvēlēties papildu funkciju <i>Ūdens +</i>.
	Pulverveida mazgāšanas līdzekļi kopā ar ūdens mīkstinātājiem bieži kļūst lipīgi. <ul style="list-style-type: none">■ Iztīriet mazgāšanas līdzekļa atvilktni un turpmāk nodalījumā vispirms iepildiet mazgāšanas līdzekli un pēc tam ūdens mīkstinātāju.
Veļas mīkstinātājs netiek pilnībā ieskalots vai arī nodalījumā  paliek pārāk daudz ūdens.	Iesūkšanas vārsts nav pareizi nostiprināts vai ir aizsērējis. <ul style="list-style-type: none">■ Iztīriet iesūkšanas vārstu; skat. nodaļas “Tīrīšana un kopšana” sadaļu “Mazgāšanas līdzekļa atvilktnes tīrīšana”.
Pēc programmas izpildes kapsulā vēl ir šķidrums.	Noplūdes caurulīte mazgāšanas līdzekļa atvilktnē, uz kuras tiek uzsprauta kapsula, ir aizsērējusi. <ul style="list-style-type: none">■ Iztīriet caurulīti.
	Tā nav kļūme! Tehnisku iemeslu dēļ kapsulā paliek nedaudz ūdens.
Mīkstinātāja nodalījumā blakus kapsulai atrodas ūdens.	Skārienaustiņš  netika ieslēgts. <ul style="list-style-type: none">■ Ieslēdziet skārienaustiņu  nākamajā kapsulas izmantošanas reizē.
	Pēc pēdējā mazgāšanas cikla netika izņemta tukšā kapsula. <ul style="list-style-type: none">■ Pēc katras lietošanas reizes izņemiet un likvidējiet kapsulu.
	Ir aizsērējusi noplūdes caurulīte mazgāšanas līdzekļu ieskalšanas atvilktnē, uz kuras tiek uzsprauta kapsula. <ul style="list-style-type: none">■ Iztīriet caurulīti.

Neapmierinošs mazgāšanas rezultāts

Problēma	Cēlonis un novēršana
<p>Lietojot šķidro mazgāšanas līdzekli, veļa netiek tīri izmazgāta.</p>	<p>Šķidrie mazgāšanas līdzekļi nesatur balinātājus. Tie ne vienmēr spēj izmazgāt augļu, kafijas vai tējas traipus.</p> <ul style="list-style-type: none"> ■ Izmantojiet Miele divposmu sistēmu. Mērķtiecīgi pievienojot UltraPhase 2, mazgāšanas laikā traipi tiek efektīvi iztīrīti. ■ Lietojiet balinātāju saturošu pulverveida mazgāšanas līdzekli.
<p>Pie izmazgātās veļas ir pielīpušas pelēkas, stāpīgas atliekas.</p>	<p>Nepietiekama mazgāšanas līdzekļa dozēšana. Veļa ir ļoti notraipīta ar taukvielām (eļļām, ziedēm).</p> <ul style="list-style-type: none"> ■ Ja veļa ir notraipīta ar šāda veida vielām, jāpalielina mazgāšanas līdzekļa daudzums vai jālieto šķidrāis mazgāšanas līdzeklis. ■ Pirms nākamās mazgāšanas reizes sāciet ar programmu <i>Iztīrīt iekārtu</i>, pievienojot Miele ierīču tīrīšanas līdzekli vai pulverveida universālo mazgāšanas līdzekli.
<p>Uz tumšiem tekstilizstrādājumiem ir baltas, mazgāšanas līdzeklim līdzīgas atliekas.</p>	<p>Mazgāšanas līdzeklis satur ūdenī nešķīstošas sastāvdaļas (ceolītus), kas paredzētas ūdens mīkstināšanai. Tās ir nogulsējušās uz tekstilizstrādājumiem.</p> <ul style="list-style-type: none"> ■ Pēc žāvēšanas mēģiniet šīs atliekas notīrīt ar sausu birsti. ■ Tumšu tekstilizstrādājumu mazgāšanai turpmāk lietojiet mazgāšanas līdzekli, kas nesatur ceolītus. Šķidrie mazgāšanas līdzekļi vairumā gadījumu nesatur ceolītus. ■ Mazgājiet šādus izstrādājumus, izmantojot programmu <i>Tumšā / Džinsi</i>.

Problēmu novēršana

Iekārtas durvis nevar atvērt

Problēma	Cēlonis un novēršana
Mazgāšanas laikā nevar atvērt iekārtas durvis.	Mazgāšanas laikā piekļuve tvertnei ir bloķēta. ■ Ņemiet vērā norādījumus, kas ir minēti nodaļas “6. Programmas uzsākšana” sadaļā “Veļas papildināšana / izņemšana”.
Pēc programmas pārtraukšanas displejā tiek parādīts ziņojums: Comfort cooling	Lai neapplaucētos, iekārtas durvis nevar atvērt, ja mazgāšanas ūdens temperatūra pārsniedz 55 °C. ■ Nogaidiet, līdz temperatūra tvertnē samazinās un displeja ziņojums nodziest.
Displejā ir redzams ziņojums:   Service Door release fault F35.	Durvju slēdzene ir bloķēta. ■ Sazinieties ar klientu apkalpošanas dienestu.

Durvju atvēršana izplūdes aizsērēšanas un / vai strāvas padeves pārtraukuma gadījumā

- Izslēdziet veļas mašīnu.

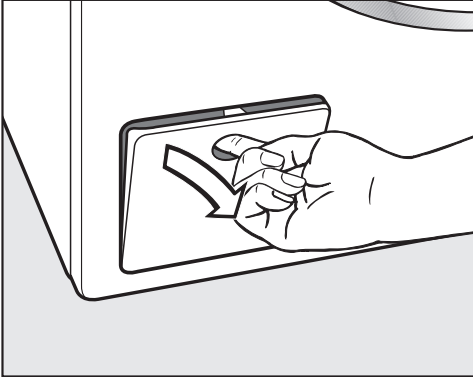

- Atveriet izplūdes sūkņa vāku.

Aizsērējusi izplūde

Ja noteka ir aizsērējusi, veļas mašīnā var būt liels ūdens daudzums.

⚠ Karsts mazgāšanas šķīdums var izraisīt applaucēšanos.

Ja veļa pirms neilga laika tika mazgāta augstā temperatūrā, izplūstošais mazgāšanas šķīdums ir karsts.

Izlaidiet mazgāšanas šķīdumu uzmanīgi.

Iztukšošana

Neizskrūvējiet mazgāšanas šķīduma filtru pilnībā.

- Novietojiet zem vārsta trauku, piemēram, universālo cepešpannu.

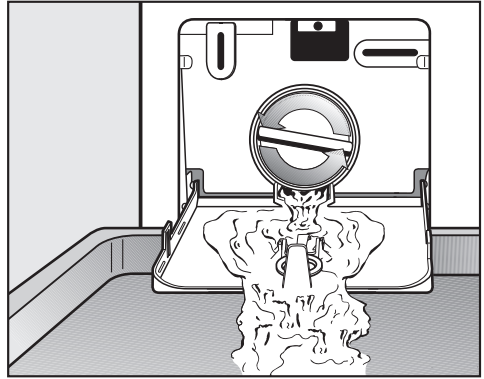

- Lēnām atskrūvējiet mazgāšanas šķīduma filtru, līdz no tā izplūst ūdens.
- Pēc tam atkal aizskrūvējiet mazgāšanas šķīduma filtru, lai pārtrauktu ūdens plūsmu.

Kad ūdens vairs neizplūst:

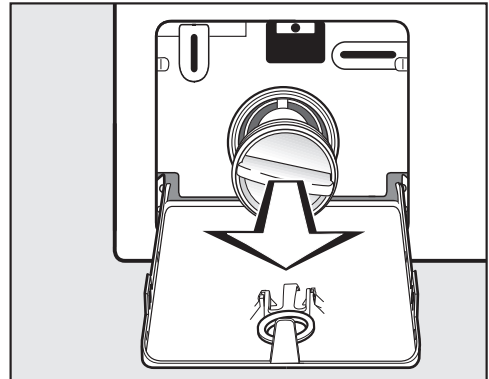

- pilnībā izskrūvējiet mazgāšanas šķīduma filtru.

Problēmu novēršana

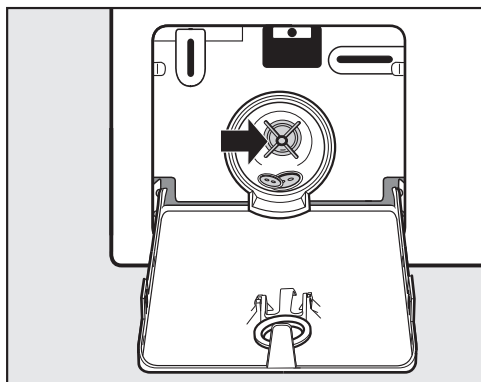

- Rūpīgi iztīriet mazgāšanas šķīduma filtru.
- Pārbaudiet, vai mazgāšanas šķīduma sūkņa lāpstiņas var viegli pagriezt; ja nepieciešams, izņemiet svešķermeņus (pogas, monētas u. tml.) un iztīriet iekšpusi.
- Ielieciet mazgāšanas šķīduma filtru atpakaļ un cieši pievelciet to.
- Aizveriet mazgāšanas šķīduma sūkņa vāciņu.

 Izplūstošais ūdens var nodarīt kaitējumu.

Ja mazgāšanas šķīduma filtrs nebūs vietā vai nebūs cieši pieskrūvēts, no veļas mašīnas izplūdis ūdens. Ielieciet vietā mazgāšanas šķīduma filtru un cieši pievelciet to.

Durvju atvēršana

 Rotējoša tvertne var izraisīt savainojumus.

Pieskaroties rotējošai tvertnei, var gūt nopietnus savainojumus.

Pirms veļas izņemšanas vienmēr pārliedzieties, ka tvertne negriežas.

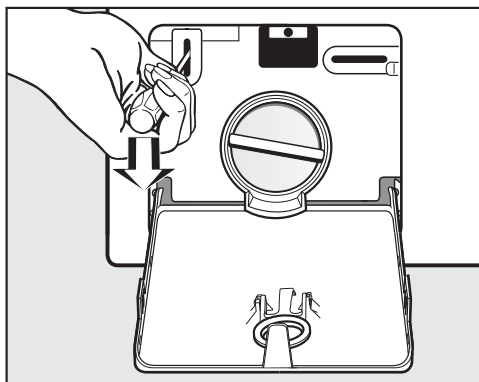

- Ar skrūvgriezi atbloķējiet durvis.
- Atveriet durvis.

Vietnē www.miele.com/service var iegūt informāciju par patstāvīgu traucējumu novēršanu un Miele rezerves daļām.

Kontaktinformācija traucējumu gadījumā

Traucējumu gadījumā, kurus nevarat novērst patstāvīgi, sazinieties, piemēram, ar savu Miele specializēto tirgotāju vai Miele Klientu apkalpošanas dienestu.

Miele Klientu apkalpošanas dienesta pakalpojumus var pieteikt tiešsaistē vietnē www.miele.lv/service.

Miele Klientu apkalpošanas dienesta kontaktinformācija ir norādīta šī dokumenta beigās.

Klientu apkalpošanas dienestam ir nepieciešams modeļa apzīmējums un izgatavošanas numurs (Fabr. / SN / Nr.). Šī informācija ir sniegta uz identifikācijas datu plāksnītes.

Atverot iekārtas durvis, identifikācijas datu plāksnīte ir redzama pie iekārtas korpusa virs stikla.

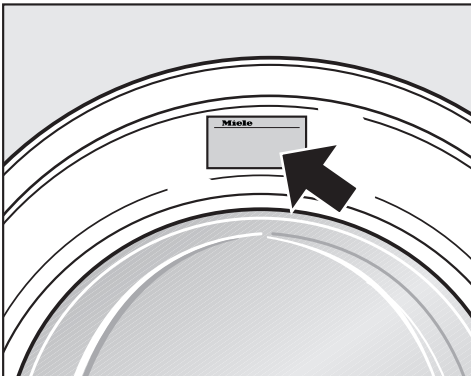

Papildus pasūtāmais aprīkojums

Veļas mašīnai papildpiederumus var iegādāties specializētajā Miele veikalā vai Miele Klientu apkalpošanas dienestā.

Datu bāze EPREL

Pēc 2021. gada 1. marta informācija par energomarķējumu un ekodizaina prasībām būs pieejama Eiropas produktu datubāzē (EPREL). Datubāzei var piekļūt saitē <https://eprel.ec.europa.eu/>. Tajā jums tiks lūgts ievadīt modeļa apzīmējumu.

Modeļa apzīmējums ir sniegts uz identifikācijas datu plāksnītes.

Miele Made in xxx
Mod.: XXXxxx
M-Nr.: xxxxxxxx Type: XXxx-X
Nr.:/ xxxxxxxx

Miele Service
www.miele.com/service

Garantija

Garantijas termiņš ir 2 gadi.

Papildinformāciju skatiet pievienotajos garantijas noteikumos.

Garantijas noteikumi

Uzņēmums Miele Latvijā papildus likumā noteiktajām garantijas prasībām pret pārdevēju, tās neierobežojot, piešķir pircējam prasības pret šādām garantijas saistībām, ja tiek iegādāta jauna iekārta.

I Garantijas ilgums un garantijas perioda sākums

1. Garantija tiek piešķirta šādam laika periodam:
 - a) 24 mēneši sadzīves tehnikas iekārtām, kas paredzētas regulārai lietošanai;
 - b) 12 mēneši profesionālām iekārtām, kas paredzētas regulārai lietošanai.
2. Garantijas periods sākas no dienas, kad ir izrakstīts rēķins par iekārtas iegādi.

Garantijas periods nevar tikt pagarināts, ja ir veikti garantijas pakalpojumi un piegāde saistībā ar garantiju.

II Garantijas priekšnoteikumi

1. Iekārta ir iegādāta pie specializētā tirgotāja vai tieši uzņēmumā Miele kādā no ES dalībvalstīm, Šveicē vai Norvēģijā un tur arī uzstādīta.
2. Pēc klientu apkalpošanas dienesta darbinieka pieprasījuma tiek uzrādīts garantijas apliecinājums (pirkuma čeks vai aizpildīta garantijas karte).

III Garantijas saturs un apjoms

1. Iekārtas defekti tiek novērsti noteiktā termiņā bez maksas, salabojot vai nomainot bojātās daļas. Šim nolūkam nepieciešamos izdevumus, piemēram, transporta, ceļa, darbaspēka un rezerves daļu izmaksas, sedz uzņēmums Miele Latvijā. Nomainītās daļas vai iekārtas kļūst par uzņēmuma Miele Latvijā īpašumu.
2. Garantija neattiecas uz bojājumiem, ko uzņēmums Miele Latvijā jau novērsis, ja vien tie nav radušies Miele Latvijā klientu apkalpošanas dienesta darbinieku tīšas nevērības vai neuzmanības dēļ.
3. Izmantoto materiālu un piederumu piegāde pakalpojumā nav iekļauta.

IV Garantijas ierobežojumi

Garantija neattiecas uz iekārtas bojājumiem vai darbības traucējumiem, kas radušies šādu apstākļu ietekmē.

1. Nepareiza uzstādīšana vai pievienošana, piemēram, spēkā esošo drošības tehnikas noteikumu vai lietošanas, pievienošanas un montāžas instrukciju neievērošana.
2. Paredzētajam nolūkam neatbilstoša lietošana, kā arī neprasmīga lietošana vai apstrāde, piemēram, ar nepiemērotiem mazgāšanas līdzekļiem vai ķīmikālijām.
3. Ja iekārta ir iegādāta kādā citā ES valstī, Šveicē vai Norvēģijā, tās īpašo tehnisko specifikāciju dēļ tā ir izmantojama vai nu bez ierobežojumiem, vai tikai ar ierobežojumiem.
4. Ārējas iedarbības ietekmē, piemēram, transportēšanas laikā radušies bojājumi, precīzi pagrūžot vai tai nokrītot, laikpistākļu vai citu dabas parādību ietekmē radušies bojājumi.
5. Ja remontu un daļu nomaiņu neveic uzņēmuma Miele apkalpošanas dienesta darbinieki, kas ir pilnvaroti un sertificēti šo pakalpojumu sniegšanai.
6. Ja netiek izmantotas uzņēmuma Miele oriģinālās rezerves daļas, kā arī Miele piederumi.
7. Stikla plīsumi un bojātas kvēlspuldzes.
8. Elektriskās strāvas un sprieguma svārstības, kas pārsniedz ražotāja norādīto pieļaujamo robežu vai ir zem tās.
9. Lietošanas instrukcijā sniegto apkopes un tīrīšanas noteikumu neievērošana.

V Datu drošība

Personas dati tiek izmantoti tikai un vienīgi pasūtījuma izpildes vai garantijas pakalpojumu veikšanas vajadzībām, ņemot vērā datu aizsardzības tiesiskos nosacījumus.

Skats no priekšpuses

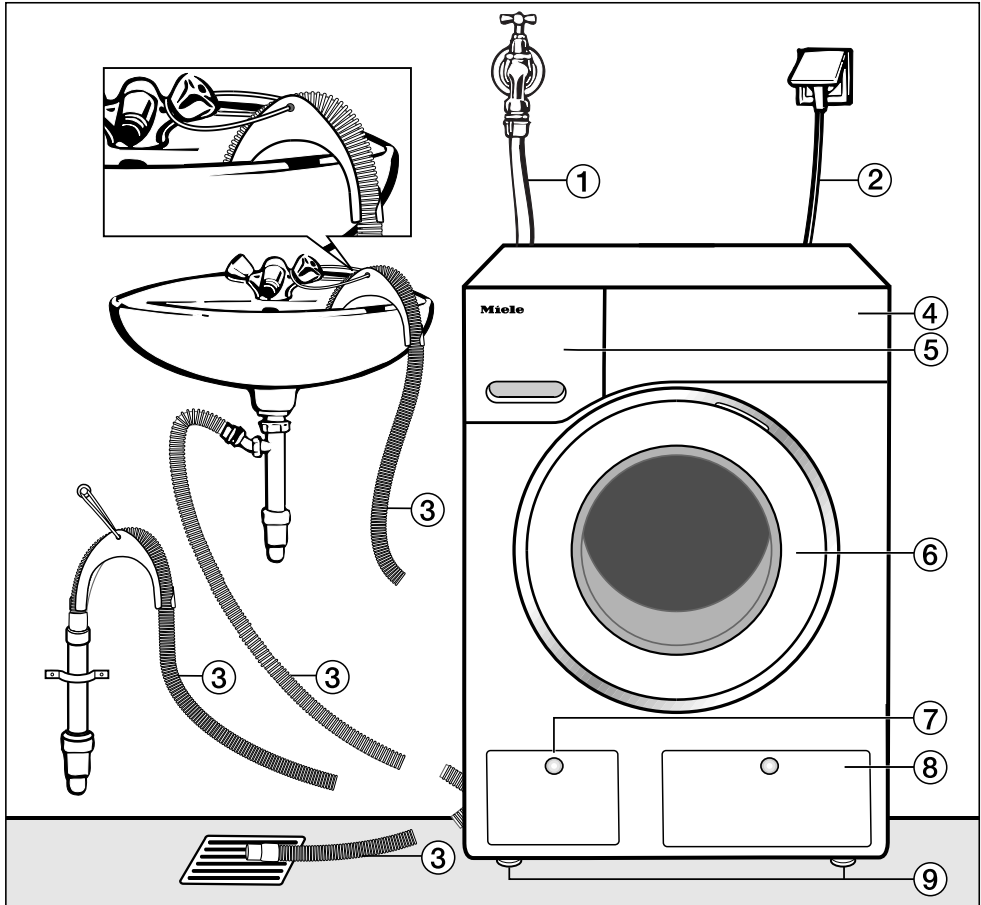

- ① Ūdens padeves šļūtene (paredzēta ūdens spiedienam līdz 7000 kPa)
- ② Elektrotīkla pieslēgums
- ③ Izsūkņēšanas šļūtene ar līkumu (papildpiederums) un ūdens noplūdes vadības iespējām
- ④ Vadības panelis
- ⑤ Mazgāšanas līdzekļu ieskalošanas atvilktnē
- ⑥ Durvis
- ⑦ Mazgāšanas šķīduma filtra vāciņš, mazgāšanas šķīduma sūknis un avārijas atbloķēšanas mehānisms
- ⑧ TwinDos kasetņu vāciņš
- ⑨ Četras kājas ar regulējamu augstumu

Uzstādīšana

Skats no aizmugures

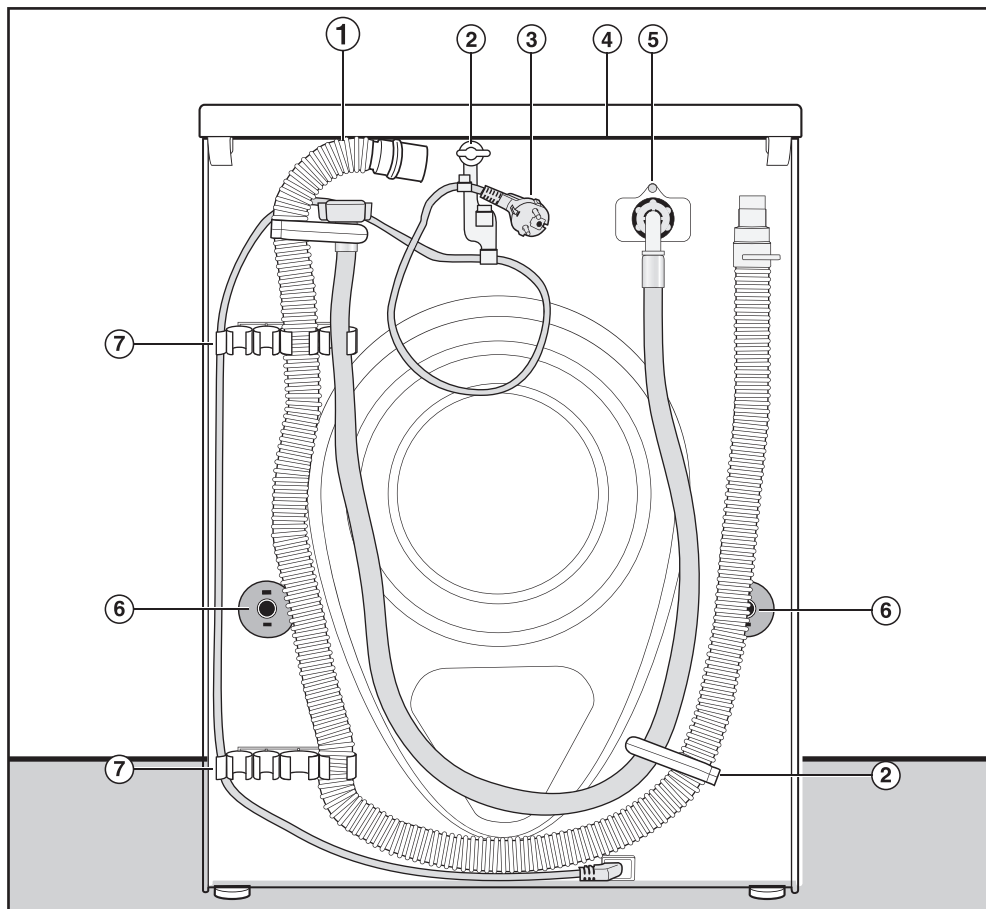

- ① Ūdens izplūdes šļūtene
- ② Ūdens padeves un izplūdes šļūteņu un barošanas kabeļa turētāji iekārtas transportēšanas vajadzībām
- ③ Elektrotīkla pieslēgums
- ④ Pārsega pārkare, kas ir paredzēta iekārtas satveršanai, to transportējot
- ⑤ Ūdens padeves šļūtene (paredzēta ūdens spiedienam līdz 7000 kPa)
- ⑥ Rotācijas bloķētāji ar transportēšanas stieņiem
- ⑦ Turētāji ūdens padeves un izsūkņššanas šļūteņu fiksācijai transportēšanas laikā un turētājs izņemtajiem transportēšanas stieņiem

Uzstādīšanas virsma

Vispiemērotākā uzstādīšanas virsma ir betona segums. Tas atšķirībā no koka dēļu seguma vai mīksta materiāla seguma ļoti reti pakļaujas centrifūgas darbības izraisītām svārstībām.

levērojiet!

- Novietojiet veļas mašīnu horizontāli un stabili.
- Nenovietojiet veļas mašīnu uz mīksta grīdas seguma, pretējā gadījumā tā centrifūgas darbības laikā vibrēs.

Uzstādot uz dēļu grīdas seguma:

- novietojiet veļas mašīnu uz saplākšņa plāksnes (izmēri vismaz 59 x 52 x 3 cm). Plāksne jānostiprina ar skrūvēm pie iespējami vairākām koka sijām, nevis tikai pie grīdas seguma dēļiem.

Norāde: Ja iespējams, novietojiet iekārtu telpas stūrī. Stūros jebkurš pārsegums ir visstabilākais.

 Nenostiprināta veļas mašīna var radīt savainojumus.

Uzstādot uz uzstādīšanas vietā esošas (betona vai mūrētas) pamatnes, veļas mašīna ir jānodrošina pret nokrišanu un noslīdēšanu.

Nostipriniet veļas mašīnu ar stiprinājuma skavu (MTS pamatnes stiprinājums) (var iegādāties pie Miele specializētā tirgotāja vai Miele Klientu apkalpošanas dienestā).

Veļas mašīnas aiznešana līdz uzstādīšanas vietai

 Cieši nepieguļošs vāks var radīt savainojumus.

Vāka aizmugurējais stiprinājums ārēju apstākļu ietekmē var kļūt trausls. Nešanas laikā vāks var nolūzt.

Pirms nešanas pārbaudiet vāka pārkares stabilitāti.

- Nesiet veļas mašīnu, satverot to aiz priekšējām kājām un vāka aizmugurējās pārkares.

Uzstādīšana

Transportēšanas fiksatoru demontāža

Kreisās puses transportēšanas stieņa izņemšana

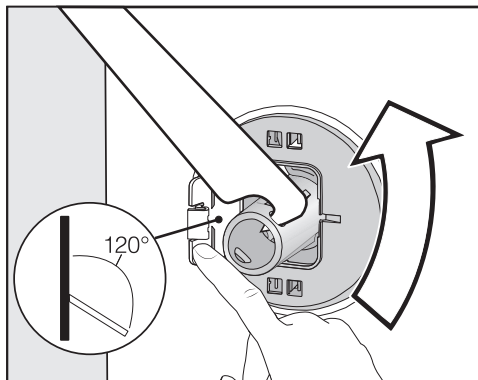

- Atspiediet vaļā vāciņu un ar iekārtas komplektā iekļauto uzgriežņatslēgu pagrieziet transportēšanas stieni par 90°.

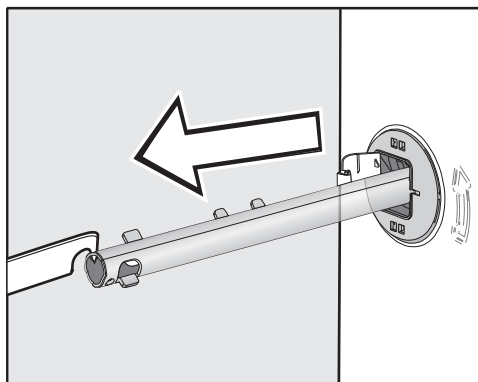

- Izvelciet transportēšanas stieni.

Labās puses transportēšanas stieņa izņemšana

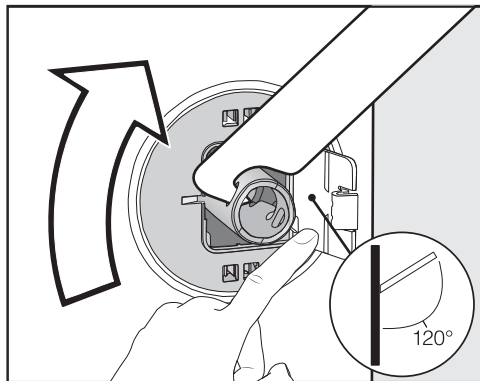

- Atspiediet vaļā vāciņu un ar iekārtas komplektā iekļauto uzgriežņatslēgu pagrieziet transportēšanas stieni par 90°.

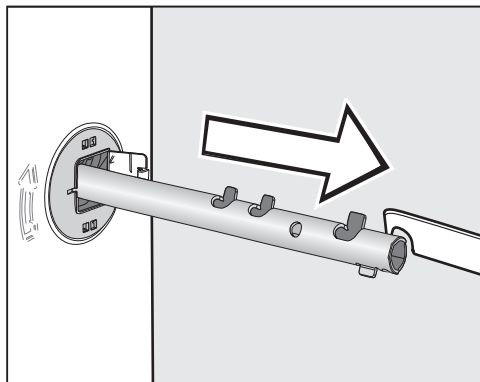

- Izvelciet transportēšanas stieni.

Atveru noslēgšana

⚠ Asās malas var radīt savainojumus.

Ja atveres nav noslēgtas, liekot tajās pirkstus, tos var savainot.

Noslēdziet atveres, no kurām tika izvilkti transportēšanas fiksatori.

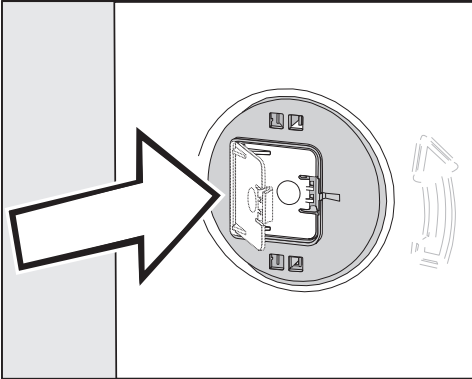

- Stingri aizspiediet vāciņus, līdz tie tiek fiksēti.

Transportēšanas stieņu piestiprināšana

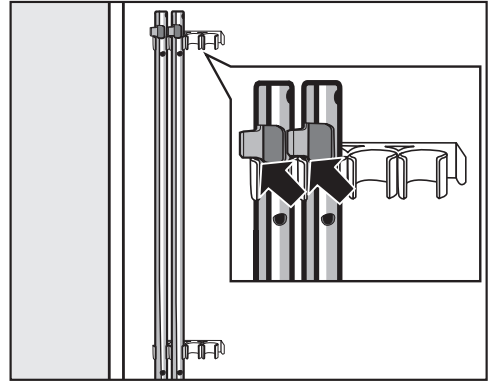

- Transportēšanas stieņi ir jāpiestiprina veļas mašīnas aizmugurē. Pārlicinieties, ka augšējais fiksēšanas āķis atrodas virs turētāja.

⚠ Nepareiza transportēšana var radīt bojājumus.

Transportējot veļas mašīnu bez transportēšanas fiksatoriem, tai var nodarīt bojājumus.

Saglabājiet transportēšanas fiksatorus. Pirms veļas mašīnas transportēšanas (piemēram, pārceļoties) uzstādiet atpakaļ transportēšanas fiksatorus.

Uzstādīšana

Transportēšanas fiksatoru uzstādīšana

Vāciņu atvēršana

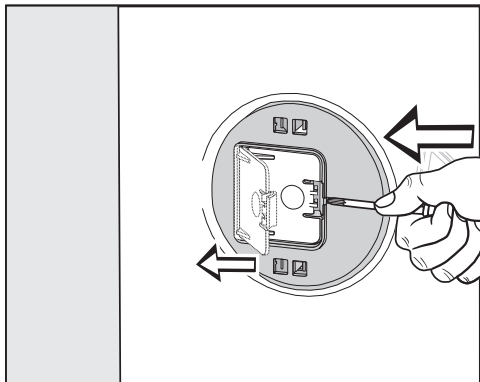

- Ar smailu priekšmetu, piemēram, tievu skrūvgriezi, piespiediet fiksēšanas āķi.

Vāciņš atvēršies.

Transportēšanas stieņu uzstādīšana

- Uzstādīšanai veiciet aprakstītās demontāžas darbības pretējā secībā.

Norāde: Nedaudz paceliet tvertni – transportēšanas stieņus būs vieglāk ievietot.

Līmeņošana

Lai nodrošinātu nevainojamu veļas mašīnas darbību, tai ir stabili un vienmērīgi jābalstās uz visām četrām kājām.

Nepareiza uzstādīšana palielina ūdens un enerģijas patēriņu un var izraisīt veļas mašīnas pārvietošanos vibrācijas dēļ.

Kāju izskrūvēšana un fiksēšana

Veļas mašīnas līmeņošanai tiek izmantotas četras regulējamas kājas. Piegādes brīdī visas kājas ir ieskrūvētas līdz galam.

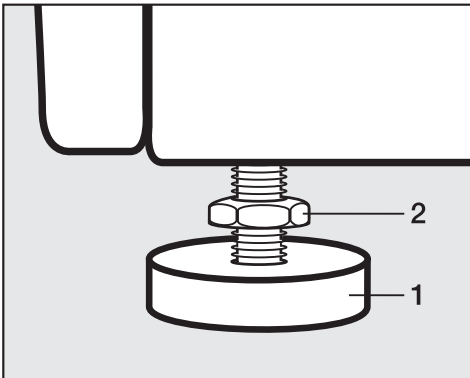

- Ar iekārtas komplektā iekļauto dakšatslēgu atskrūvējiet kontruzgriezni **2**, griežot to pulksteņa rādītāju kustības virzienā. Izskrūvējiet kontruzgriezni **2** kopā ar kāju **1**.



- Pārbaudiet ar līmeņrādi, vai veļas mašīnas horizontālais novietojums ir nevainojams.
- Pieturiet kāju **1** ar cauruļatslēgu. Ar uzgriežņatslēgu pievelciet kontruzgriezni **2** iekārtas korpusa virzienā.

⚠ Nepareizi nolīmeņota veļas mašīna var radīt bojājumus.

Ja kājas nebūs fiksētas, pastāv risks, ka veļas mašīna staigās.

Cieši pievelciet visus četrus kāju kontruzgriežņus ierīces korpusa virzienā. Pārbaudiet arī tās kājas, kas līmeņošanas laikā netika izskrūvētas.

Uzstādīšana

Pabūvēšana zem darba virsmas

⚠ Atklātu kabeļu izraisīts elektriskās strāvas trieciena risks.

Ja vāks ir demontēts, var notikt saskare ar strāvu vadošajām daļām.

Nedemontējiet veļas mašīnas vāku.

Šo veļas mašīnu var pilnībā (kopā ar vāku) iebīdīt zem darba virsmas, ja vien tiek nodrošināts nepieciešamais darba virsmas augstums.

Veļas mašīnas un žāvētāja kolonna

Veļas mašīnu var uzstādīt kolonnā, kombinējot to ar Miele veļas žāvētāju. Šim nolūkam ir nepieciešams iebūvēšanas komplekts* (WTV).

Ar * apzīmētās daļas var iegādāties pie Miele specializētā tirgotāja vai Miele Klientu apkalpošanas dienestā.

Ņemiet vērā:

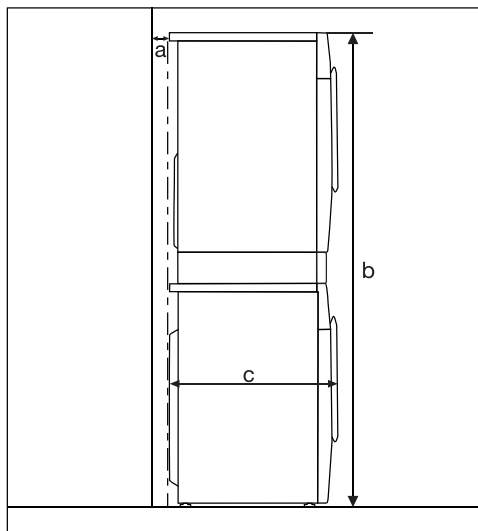

a = vismaz 2 cm

b = WTV, vienkārša: 172 cm
WTV, ar atvilktni: 181 cm

c = 65 cm

Ūdens aizsardzības sistēma

Miele ūdens aizsardzības sistēma nodrošina visaptverošu aizsardzību pret kaitējumu, ko var radīt ūdens noplūde no veļas mašīnas.

Sistēmai ir šādas galvenās daļas:

- ūdens padeves šļūtene;
- elektronika un ieplūdes un pārplūdes aizsardzība;
- izplūdes šļūtene.

Ūdens padeves šļūtene

- Aizsardzība pret šļūtenes plīsumu

Ūdens padeves šļūtenes izturība pret iekšējo spiedienu ir vairāk nekā 7000 kPa.

Elektronika un korpuss

- Grīdas vanniņa: caur veļas mašīnas sūcēm noplūstošais ūdens tiek uzverts grīdas vanniņā. Pludiņslēdzis aizver ūdens ieplūdes vārstu. Ūdens ieplūde tiek pārtraukta un mazgāšanas šķīduma tvertnē esošais ūdens tiek atsūknēts.
- Noplūdes aizsardzība: tiek konstatēts ūdens, kas nenonāk grīdas vanniņā. Ūdens ieplūde tiek pārtraukta un mazgāšanas šķīduma tvertnē esošais ūdens tiek atsūknēts.
- Pārplūdes aizsardzība: tā novērš veļas mašīnas pārplūšanu nekontrolētas ūdens ieplūdes dēļ. Ja ūdens līmenis pārsniedz noteikto robežvērtību, ieslēdzas izplūdes sūknis un kontrolēti izsūknē ūdeni.

Izplūdes šļūtene

Izsūknēšanas šļūteni aizsargā ventilēšanas sistēma. Tā novērš pilnīgu veļas mašīnas izsūknēšanu.

Uzstādīšana

Ūdens padeve

Ūdenspadeves pieslēgšana

 Apdraudējums veselībai un bojājumi neattīrīta ieplūstošā ūdens dēļ.

Ieplūstošā ūdens kvalitātei ir jāatbilst dzeramā ūdens kvalitātes standartiem attiecīgajā valstī, kurā veļas mašīna tiek ekspluatēta.

Vienmēr pieslēdziet veļas mašīnu pie dzeramā ūdens padeves.

Ūdenspadeves spiedienam ir jābūt no 100 līdz 1000 kPa. Ja ūdenspadeves spiediens pārsniedz 1000 kPa, ir jāuzstāda spiediena mazināšanas vārsts.

Pieslēgumam ir nepieciešams slēgvārsts ar $\frac{3}{4}$ collas pieslēguma vītņi. Ja slēgvārsta nav, veļas mašīnu dzeramā ūdens padeves sistēmai drīkst pieslēgt tikai sertificēts speciālists.

Skrūvsavienojums ir pakļauts ūdenspadeves spiedienam.

Pārbaudiet, vai pieslēgums ir hermētisks. Lēnām atveriet ūdenskrānu. Ja nepieciešams, mainiet blīves novietojumu un ciešāk pieskrūvējiet skrūvsavienojumu.

Veļas mašīna nav piemērota pievienošanai pie siltā ūdens pieslēguma. Nepievienojiet veļas mašīnu pie siltā ūdens pieslēguma.

Apkope

Ja ir jānomaina šļūtene, izmantojiet tikai Miele oriģinālo šļūteni, kas iztur vairāk nekā 7000 kPa spiedienu.

 Ūdenī esošie netīrumi var radīt bojājumus.

Lai nodrošinātu ūdens ieplūdes vārsta aizsardzību, veļas mašīnas šļūtenes brīvajā galā atrodas siets un arī ūdens ieplūdes īscaurulē atrodas siets.

Neizņemiet šos abus netīrumu savākšanas sietus.

Piederums šļūtenes pagarināšanai

Kā papildu piederumu pie Miele specializētā tirgotāja vai Miele Klientu apkalpošanas dienestā var iegādāties šļūtenes, kuru garums ir 2,5 vai 4,0 m.

Ūdens novadīšana

Mazgāšanas šķīdums tiek izsūknēts ar izplūdes sūkni, izsūknēšanas augstums 1 m. Lai neradītu šķēršļus ūdens izplūdei, šļūtene ir jānostiprina bez ielocījumiem.

Ja nepieciešams, šļūteni var pagarināt līdz 5 m. Piederumus var iegādāties pie Miele specializētā tirgotāja vai Miele Klientu apkalpošanas dienestā.

Ja atsūknēšanas augstums ir lielāks nekā 1 m (līdz maksimālajam izsūknēšanas augstumam 1,8 m), pie Miele specializētā tirgotāja vai Miele Klientu apkalpošanas dienestā var iegādāties otru mazgāšanas šķīduma sūkni.

Ja atsūknēšanas augstums pārsniedz 1,8 m, šļūteni var pagarināt līdz 2,5 m. Piederumus var iegādāties pie Miele specializētā tirgotāja vai Miele Klientu apkalpošanas dienestā.

Ūdens novadīšanas iespējas

1. Šļūtenes pakarināšana uz izlietnes vai vannas malas
levērojiet!
 - Nodrošiniet šļūteni pret noslīdēšanu!
 - Ja mazgāšanas ūdens tiek novadīts izlietnē, tam jāaizplūst no izlietnes pietiekamā ātrumā. Pretējā gadījumā pastāv risks, ka izlietne pārplūdis vai daļa izsūknētā ūdens tiks iesūknēta atpakaļ veļas mašīnā.
2. Pievienošana plastmasas notekudeņu caurulei ar gumijas uznavu (sifons nav obligāts)
3. Ūdens novadīšana grīdas notekā (ūdens savākšanas atverē)

4. Pievienošana izlietnei ar plastmasas savienojuma elementu

Līkuma pievienošana

Lai nepieļautu izplūdes šļūtenes noslīdēšanu, izmantojiet komplektā iekļauto līkumu.

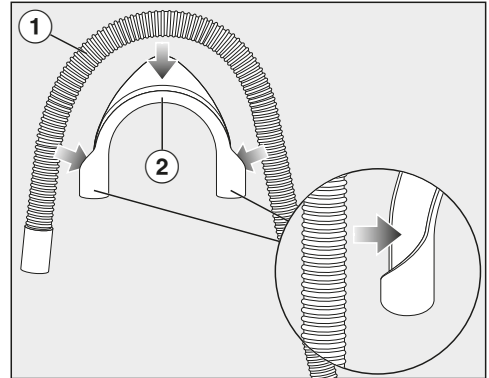

- Piestipriniet līkumu ② pie izplūdes šļūtenes ①.

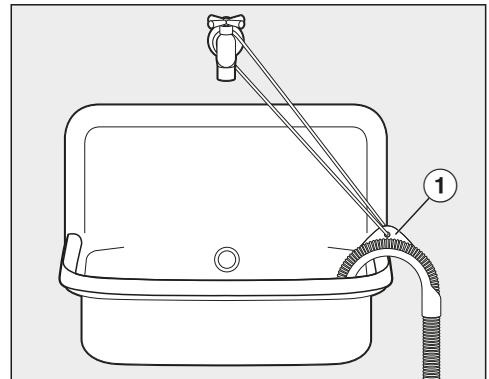

- Iekariet izplūdes šļūteni izlietnē.
- Ar lenti un cilpiņu ① nostipriniet līkumu pret noslīdēšanu.

Uzstādīšana

Tiešais pieslēgums pie izlietnes sifona

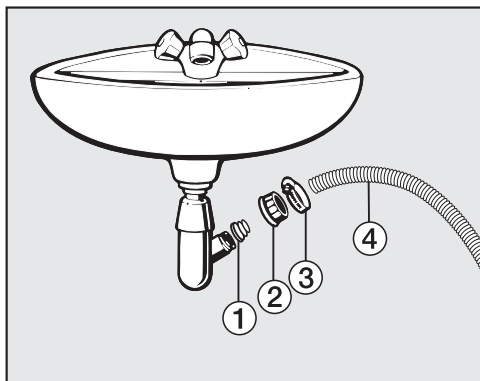

① Adapters

② Izlietnes uznavas uzgrieznis

③ Šļūtenes skava

④ Šļūtenes gals

■ Uzstādiet adapteru ① ar izlietnes uznavas uzgriezni ② pie izlietnes sifona.

■ Uzspraudiet šļūtenes galu ④ uz adaptera ①.

■ Ar skrūvgriezi pievelciet šļūtenes skavu ③, kas atrodas tieši aiz izlietnes savienojuma uzgriežņa.

Elektrotīkla pieslēgums

Sērijveidā ražotai veļas mašīnai ir kontaktdakša ierīces pievienošanai kontaktligzdai ar zemējumu.

Uzstādiet veļas mašīnu tā, lai kontaktligzda būtu brīvi pieejama. Ja kontaktligzda nav brīvi pieejama, nodrošiniet, lai pēc uzstādīšanas būtu paredzēta ierīce visu polu atvienošanai no strāvas padeves.



Pārkaršana var izraisīt ugunsgrēku.

Veļas mašīnas ekspluatācija, izmantojot sadalītājus vai kabeļa pagarinātājus, var radīt kabeļa pārslodzi.

Drošības apsvērumu dēļ neizmantojiet sadalītājus un kabeļa pagarinātājus.

Elektriskajai instalācijai ir jāatbilst vadlīnijām VDE 0100.

Drošības apsvērumu dēļ iesakām veļas mašīnas elektriskajam pieslēgumam piešķirtajā ēkas instalācijā izmantot  tipa noplūdes strāvas automātisko slēdzi (RCD).

Bojātu tīkla barošanas kabeli drīkst nomainīt tikai ar īpašu tāda paša veida tīkla barošanas kabeli (var iegādāties Miele Klientu apkalpošanas dienestā). Drošības apsvērumu dēļ nomainītu drīkst veikt tikai kvalificēts speciālists vai Miele Klientu apkalpošanas dienests.

Informāciju par nominālo patēriņa jaudu un atbilstošajiem drošinātājiem skatiet šajā instrukcijā vai identifikācijas datu plāksnītē. Salīdziniet šos datus ar vietējā elektrības pieslēguma datiem. Šaubu gadījumā konsultējieties ar kvalificētu elektriķi.

Ir iespējama pagaidu vai ilglaicīga darbība no autonomas vai nesinhronizētas energoapgādes iekārtas (piemēram, autonomajiem tīkliem, dublējošajām sistēmām). Šādas darbības priekšnoteikums ir energoapgādes iekārtas atbilstība EN 50160 vai līdzīga standarta prasībām. Ēkas instalācijā un šajā Miele ierīcē paredzēto aizsardzības pasākumu funkcijas un darbības veids ir jānodrošina arī autonomā vai nesinhronā režīmā vai arī tie ir jāaizstāj ar līdzvērtīgiem pasākumiem attiecībā uz instalāciju. Tas ir aprakstīts, piemēram, jaunākajā VDE-AR_E 2510-2 laidienā.

Tehniskie parametri

Augstums	850 mm
Platums	596 mm
Dziļums	643 mm
Dziļums ar atvērtām durvīm	1077 mm
Pabūvēšanas augstums	850 mm
Pabūvēšanas platums	600 mm
Svars	aptuveni 90 kg
Ietilpība	9,0 kg sausas veļas
Pieslēguma spriegums	skatiet identifikācijas datu plāksnīti
Pieslēguma jauda	skatiet identifikācijas datu plāksnīti
Drošinātāji	skatiet identifikācijas datu plāksnīti
Patēriņa dati	skatiet nodaļu "Patēriņa dati"
Minimālais ūdenspadeves spiediens	100 kPa (1 bar)
Maksimālais ūdenspadeves spiediens	1000 kPa (10 bar)
Ūdenspadeves šļūtenes garums	1,60 m
Ūdens izplūdes šļūtenes garums	1,50 m
Barošanas kabeļa garums	2,00 m
Maksimālais izsūkņēšanas augstums	1,00 m
Maksimālais izsūkņēšanas attālums	5,00 m
LED gaismas diodes	1. klase
Piešķirtais pārbaudes marķējums	skatiet identifikācijas datu plāksnīti
Patēriņš izslēgtā stāvoklī	0,40 W
Gatavības stāvoklis, pievienojot tīklam	0,80 W
Frekvenču diapazons	2,4000–2,4835 GHz
Maksimālā raidīšanas jauda	< 100 mW

Atbilstības deklarācija

Ar šo Miele apliecina, ka šī veļas mašīna atbilst Direktīvai Nr. 2014/53/ES.

ES Atbilstības deklarācijas pilns teksts ir pieejams šādās tīmekļa vietnēs:

- Produkti, Lejupielāde tīmekļa vietnē www.miele.lv;
- Serviss, Informācijas pieprasījums, Lietošanas instrukcijas tīmekļa vietnē <https://miele.lv/instrukcijas>, norādot produkta nosaukumu vai ražojuma numuru.

Patēriņa dati

Programma	Ielāde kg	Elektro- enerģija kWh	Ūdens litri	Darbības ilgums h:min.	Temperatūra ¹ °C	Atlikušais mitrums %	Apgriezienu skaits apgr./min.
ECO 40-60*	9,0	0,80	65	3:29	39	50	1400
	4,5	0,45	56	2:39	29	50	1400
	2,5	0,25	28	2:29	25	52	1400
Kokvilna	9,0	1,45	65	2:29	54	53	1400
	20 ³	9,0	0,45	75	2:39	53	1400
Viegli kopjama	4,0	0,60	57	1:59	30	30	1200
Express 20 ²	40	3,5	30	0:20	27	60	1200
Vilna 	30	2,0	35	0:39	-	-	1200

* Pārbaudes programma par ES Regulas Nr. 2019 / 2023 par ekodizainu un Regulas Nr. 2019 / 2014 par energomarkējumu ieviešanu

1 Galvenās veļas sasniegtā maksimālā temperatūra.

2 Aktivēta papildfunkcija *Īsi*

Veicot salīdzinošo pārbaudi, TwinDos dozēšanai ir jābūt izslēgtai.

Norādījums klientiem

Patēriņa dati var atšķirties no norādītajām vērtībām atkarībā no ūdens spiediena, ūdens cietības, ūdens temperatūras, telpas temperatūras, veļas veida, veļas daudzuma, elektrotīkla sprieguma svārstībām un izvēlētajām papildfunkcijām.

Izmantojot šos iestatījumus, veļas mašīnas elektroniku var pielāgot dažādām lietošanas prasībām.

Iestatījumus jebkurā laikā var mainīt.

Iestatījumu parādīšana

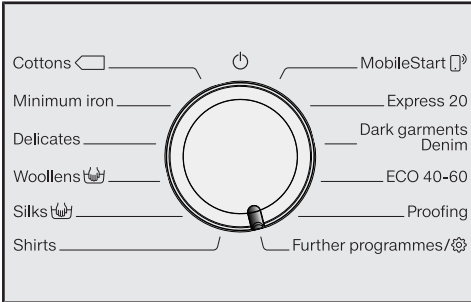

- Pagrieziet programmu pārslēgu pozīcijā *Citas programmas*.



- Pieskarities skārienaustiņiem ∇/\wedge , līdz displejā tiek parādīts:



- Apstipriniet ar skārienaustiņu *OK*.



Tagad ir atvērta apakšizvēlne *Iestatījumi*.

Iestatījumu izvēle

- Pieskarities skārienaustiņiem ∇/\wedge , līdz displejā tiek parādīts vēlamais iestatījums.

- Skārienaustiņš ∇ izvēlnes sarakstu ritina lejup.

- Skārienaustiņš \wedge izvēlnes sarakstu ritina augšup.

- Pieskarities skārienaustiņam *OK*, lai veiktu darbības ar parādīto iestatījumu.

Iestatījumu apstrāde

- Pieskaroties skārienaustiņiem ∇/\wedge , tiks parādītas dažādas iestatījuma izvēles iespējas.

Pašlaik iestatīto izvēli norāda ķeksītis ✓.

- Aktivējiet displejā redzamo vēlamo funkciju, pieskaroties skārienaustiņam *OK*.

Iestatīšanas beigšana

- Pagrieziet programmu pārslēgu.

Iestatījumi

Language

Displejā var tikt parādītas dažādas valodas.

Karodziņš  aiz vārda *Valoda* palīdz atrast nepieciešamo valodu, ja iestatītā valoda nav saprotama.

Izvēlētais valodas iestatījums tiek saglabāts.

TwinDos

Varat norādīt izmantoto mazgāšanas līdzekli un dozēšanas daudzumus un pārbaudīt UltraPhase 1 un UltraPhase 2 mazgāšanas līdzekļa kasetņu piepildījumu.

Change dosage

Iestatītās mazgāšanas līdzekļu dozēšanas vērtības nodalījumiem ① un ② var pārbaudīt un labot.

Check level

Šī funkcija ir pieejama tikai tad, ja tiek izmantoti UltraPhase 1 un UltraPhase 2 līdzekļi.

Līmenis kasetnē tiek parādīts ar stabiņu diagrammu.

Rādījums ir pareizs tikai tad, ja tiek ievēroti šādi nosacījumi:

1. ir ievietotas jaunas (pilnas) kasetnes;
2. kasetnes starplaikā nedrīkst izņemt no veļas mašīnas.

Select detergent

Ja ar TwinDos funkciju vēlaties dozēt citu līdzekli, nevis UltraPhase 1 un UltraPhase 2, ir nepieciešama TwinDos papildināšanas kasetne (atsevišķi pasūtāms piederums).

UltraPhase 1 un UltraPhase 2 var izmantot tikai komplektā. Tāpēc, izvēloties citu līdzekli, tiek automātiski dzēsti iestatījumi otram nodalījumam.

Var izmantot šādus līdzekļus:

- Universal
- Delicates
- Delicates/Woollens
- Fabric conditioner
- No agent

ievērojiet ražotāja norādījumus par dozēšanu uz mazgāšanas līdzekļa iepakojuma.

- Ir jāievada attiecīgais dozēšanas daudzums izvēlētajam līdzeklim. Norādījumi ekrānā atvieglos iestatījumu veikšanu.

Norāde: Ja atlasāt izvēli No agent, attiecīgais TwinDos funkcijas nodalījums tiek atslēgts.

Degree of soiling

Varat noteikt, kādu netīrības pakāpi iepriekš iestatīt skārienaustiņam .

Izvēle:

- Light
- Normal (rūpnīcas iestatījums)
- Heavy

Buzzer volume

Zummers ar skaņas signālu norāda programmas beigas. Zummeru var iestatīt skaļāk vai klusāk.

Izvēle

- Off
- ■■■■■■■■ (klus) (klus)
- ■■■■■■■■ (skaļš) (rūpnīcas iestatījums)

Keypad tone

Pieskaršanos skārienaustiņiem apstiprina skaņas signāls.

Izvēle

- Off
- ■■■■■■■■ (klus)
- ■■■■■■■■ (rūpnīcas iestatījums)
- ■■■■■■■■ (skaļš)

Welcome tone

Sveiciena toņa skaļumu ir iespējams iestatīt 7 dažādās pakāpēs.

Izvēle

- Off
- ■■■■■■■■ (klus)
- ■■■■■■■■ (rūpnīcas iestatījums)
- ■■■■■■■■ (skaļš)

Consumption

Šeit varat nolasīt saglabāto informāciju par elektroenerģijas un ūdens patēriņu.

Izvēle

- Previous programme
Informācija par pēdējās izpildītās programmas patēriņu.
- Total consumption
Informācija par summāro elektroenerģijas un ūdens patēriņu pēdējās programmās.
- Reset function
Summārie elektroenerģijas un ūdens patēriņa rādītāji tiek atiestatīti uz nulli.

Iestatījumi

Code

Ar PIN kodu varat aizsargāt savu veļas mašīnu, lai to neizmantotu nepiederošas personas.

Izvēle

- Activate
Ja ir aktivēts PIN kods, pēc ieslēgšanas ir jāievada PIN kods, lai veļas mašīnu varētu darbināt.
Rūpnīcā iestatītais PIN kods ir 125.
- Change
Varat iestatīt savu trīsciparu PIN kodu.

 Neaizmirstiet savu jauno iestatīto PIN kodu.

Bez PIN koda veļas mašīnu var atkal ieslēgt tikai Miele Klientu apkalpošanas dienests.

Pierakstiet jauno PIN kodu.

- Deactivate
Veļas mašīnu varēsiet atkal darbināt bez PIN koda ievadīšanas. Ziņojums tiek parādīts tikai tad, ja iepriekš ir aktivēts PIN kods.

Units







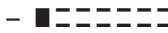

Temperatūra var tikt parādīta C/Celsija vai F/Fārenheita grādos.

Rūpnīcā ir aktivēts rādījums °C/Celsija grādos.

Brightness

Displeja, skārienaustiņu un blāvi izgaismoto skārienaustiņu spilgtumu var mainīt.

Izvēle

- Display
Displeja spilgtuma vadība.
 -  (tumšs)
 -  (gaišs) (rūpnīcas iestatījums)
- Buttons active
Aktivēto skārienaustiņu spilgtuma vadība.
 -  (tumšs)
 -  (rūpnīcas iestatījums)
 -  (gaišs)
- Buttons inactive
To skārienaustiņu spilgtuma vadība, kurus var aktivēt.
 -  (tumšs)
 -  (rūpnīcas iestatījums)
 -  (gaišs)

Norāde: Nodrošiniet lielu spilgtuma starpību starp aktivētajiem un blāvi izgaismotajiem skārienaustiņiem. Liela spilgtuma starpība atvieglo apkalpošanu.

Disp. switch-off stat.

Lai taupītu elektroenerģiju, displeja un skārientaustiņu apgaismojums tiek izslēgts. Skārientaustiņš *Sākt / Veļas pievienošana* lēni mirgo.

Izvēle

- On (rūpnīcas iestatījums)
Pēc 10 minūtēm apgaismojums tiks izslēgts.
- On (not current pr.)
Programmas izpildes laikā apgaismojums paliek ieslēgts. 10 minūtes pēc programmas beigām apgaismojums tiks izslēgts.
- Off
Apgaismojums paliek ieslēgts.

Programme info

Varat izvēlēties, kādu informāciju īslai-cīgi parādīt displejā pēc programmas izvēles.

Izvēle

- Programme name
Displejā dažas sekundes tiek rādīts programmas nosaukums.
- Prog. & max load (rūpnīcas iestatījums)
Displejā dažas sekundes tiek rādīts programmas nosaukums un maksimālais veļas ielādes daudzums.
- Off
Displejā uzreiz pēc programmas izvēles tiek rādīts pamata displejs ar temperatūru, apgriezienu skaitu un programmas ilgumu.

Memory

Pēc programmas sākšanas veļas mašīna saglabā atmiņā pēdējos mazgāšanas programmas iestatījumus (temperatūru, apgriezienu skaitu un dažas papildfunkcijas).

Atkārtoti izvēloties šo mazgāšanas programmu, veļas mašīna parāda saglabātos iestatījumus.

Rūpnīcas iestatījumos funkcija Memory ir deaktivēta.

Long p-wash Cotton

Ja priekšmazgāšanas posmā ir īpašas prasības, 25 minūtes ilgo standarta priekšmazgāšanas laiku var paildzināt.

Izvēle

- No increase (rūpnīcas iestatījums)
Priekšmazgāšanas laiks ir 25 minūtes.
- + 6 min
Priekšmazgāšanas laiks ir 31 minūte.
- + 9 min
Priekšmazgāšanas laiks ir 34 minūtes.
- + 12 min
Priekšmazgāšanas laiks ir 37 minūtes.

Iestatījumi

Soak duration

Mērcēšanas laika ilgumu var iestatīt no 30 minūtēm līdz 6 stundām.

Ilgumu var iestatīt ar 30 minūšu soli. Atlasot papildfunkciju *Iemērksšana*, mērcēšana notiek iestatītajā ilgumā.

Rūpnīcā iestatītais ilgums ir 0:30 h.

Gentle action

Ja ir aktivēts saudzīgais režīms, tvertnes kustību intensitāte mazinās. Tādējādi var saudzīgāk mazgāt nedaudz netīrus tekstilizstrādājumus.

Saudzīgo režīmu var aktivēt programmām *Kokvilna* un *Viegli kopjama*.

Rūpnīcas iestatījumos saudzīgais režīms ir deaktivēts.

Temp. reduction

Lielā augstumā ūdens vārišanās temperatūra ir zemāka. Lai nepieļautu "ūdens vārišanos", Miele iesaka ieslēgt temperatūras pazemināšanas funkciju, ja augstums virs jūras līmeņa ir 2000 m un vairāk. Maksimālā temperatūra tiek pazemināta līdz 80 °C arī tad, ja tiek izvēlēta augstāka temperatūra.

Rūpnīcas iestatījumos temperatūras pazemināšanas funkcija ir deaktivēta.

Water plus

Jums ir pieejama izvēle, kādu funkciju iekļaut papildfunkcijā *Ūdens +*.

Izvēle

- Extra water (rūpnīcas iestatījums)
Ūdens līmenis mazgāšanas un skalošanas laikā tiek paaugstināts (vairāk ūdens)
- Extra rinse
Tiek veikts papildu skalošanas cikls
- Extra water + rinse
Ūdens līmeņa paaugstināšana mazgāšanas un skalošanas laikā un papildu skalošanas cikls

Water plus level

Ūdens līmeni papildfunkcijā *Ūdens +* var paaugstināt 4 pakāpēs.

Pakāpes

- Normal (rūpnīcas iestatījums)
- Plus ∆
- Plus ∆∆
- Plus ∆∆∆

Maximum rinse level

Svarīgi alerģiskiem cilvēkiem: tiek sasniegts īpaši labs skalošanas rezultāts.

Skalošanas procesos ūdens līmenis tiek iestatīts maksimālajā vērtībā. Palielinās ūdens patēriņš.

Rūpnīcas iestatījumos maksimālais ūdens līmenis ir deaktivēts.

Suds cooling

Lai atdzesētu mazgāšanas šķīdumu, galvenā mazgāšanas cikla beigās tvertnē ieklūst papildu ūdens.

Mazgāšanas ūdens dzesēšana notiek, izvēloties programmu *Kokvilna*, ja ir iestatīta temperatūra 70 °C vai vairāk.

Mazgāšanas šķīduma dzesēšana ir jāaktivē:

- lai neapplaucētos, ja ūdens novadīšanas šļūteni karina uz izlietnes vai vannas malas;
- ēkās, kur kanalizācijas caurules neatbilst standarta DIN 1986 prasībām.

Rūpnīcas iestatījumos mazgāšanas šķīduma dzesēšana ir deaktivēta.

Low water pressure

Ja ūdens spiediens ir zemāks nekā 100 kPa (1 bar), veļas mašīna pārtrauc programmas izpildi un tiek parādīts kļūdas paziņojums *Water intake* See .

Ja ūdens spiedienu nav iespējams palielināt, šīs funkcijas aktivēšana novērš programmas izpildes pārtraukšanu.

Rūpnīcas iestatījumos zema ūdens spiediena funkcija ir deaktivēta.

Anti-crease

Kad programma ir pabeigta, aizsardzības pret burzīšanos funkcija nepieļauj burzījumu rašanos.

Pēc programmas beigām tvertne turpina griezties vēl līdz pat 30 minūtēm. Veļas mašīnas durvis var atbloķēt un atvērt jebkurā brīdī, pieskaroties skārien-taustiņam *Sākt / Veļas pievienošana*.

Rūpnīcas iestatījumos aizsardzība pret burzīšanos ir aktivēta.

Iestatījumi

Miele@home

Pārvaldiet savas veļas mašīnas savienojumu ar mājas WLAN bezvadu lokālo tīklu.

Apakšizvēlnē var tikt parādīti šādi punkti:

Set up

Šis paziņojums tiek parādīts tikai tad, ja veļas mašīna vēl nav savienota ar WLAN bezvadu lokālo tīklu.

Informācija par ierīkošanas norisi ir sniegta nodaļā “Ekspluatācijas sākšana”.

Deactivate (redzams, ja Miele@home funkcija ir aktivēta)

Miele@home funkcija paliek aktivēta, bezvadu lokālā tīkla funkcija tiek izslēgta.

Activate (redzams, ja Miele@home funkcija ir izslēgta)

WLAN bezvadu lokālā tīkla funkcija tiek atkal ieslēgta.

Connection status (redzams, ja Miele@home funkcija ir aktivēta)

Tiek parādītas šādas vērtības:

- bezvadu lokālā tīkla signāla kvalitāte;
- tīkla nosaukums;
- IP adrese.

Set up again (redzams, ja sistēma ir ierīkota)

Atiestata reģistrāciju (WLAN bezvadu lokālajā tīklā), lai uzreiz ierīkotu jaunu savienojumu.

Reset (redzams, ja sistēma ir ierīkota)

- WLAN bezvadu lokālais tīkls tiek izslēgts.
- Savienojumam ar WLAN bezvadu lokālo tīklu tiek atiestatīti rūpnīcas iestatījumi.

Atiestatiet tīkla konfigurāciju uz rūpnīcas iestatījumiem, ja utilizējat vai pārdodat veļas mašīnu vai sākat izmantot lietotu veļas mašīnu. Tikai tā var nodrošināt, ka tiek nodzēsti visi jūsu personīgie dati un iepriekšējais īpašnieks vairs nevar piekļūt veļas mašīnai.

Lai Miele@home atkal varētu lietot, ir jāizveido jauns savienojums.

Remote control

Iestatījums Remote control ir redzams tikai tad, ja ir ierīkota un aktivēta Miele@home funkcija.

Ja jūsu mobilajā gala ierīcē ir uzstādīta lietotne Miele, jebkurā vietā varat apskatīt savas veļas mašīnas statusu un attālināti iedarbināt veļas mašīnu, un attālināti to vadīt ar programmu *MobileStart*[®].

Varat izslēgt iestatījumu Remote control, ja nevēlaties vadīt veļas mašīnu ar savu mobilo gala ierīci.

Programmas atcelšanu var veikt arī ar uzstādīto lietotni, ja iestatījums Remote control nav ieslēgts.

Ar taustiņu *Sākuma laika atlikšana* iestatiet laika periodu, kurā vēlaties iedarbināt veļas mašīnu, un sāciet sākuma laika atlikšanas funkciju (skatiet nodaļu “Sākuma laika atlikšana / SmartStart”). Norādītajā laikposmā veļas mašīnu var iedarbināt ar jūsu nosūtītu signālu.

Ja līdz vēlākajam iespējamajam sākuma laikam sākšanas signāls nav saņemts, veļas mašīna ieslēdzas automātiski.

Rūpnīcas iestatījumos tālvadība ir aktivēta.

SmartGrid

Iestatījums SmartGrid ir redzams tikai tad, ja ir ierīkota un aktivēta Miele@home funkcija.

Noteiktā laikposmā varat uzdot ārējai vadībai automātiski palaist savu veļas mašīnu.

Ja ir aktivēta iespēja SmartGrid, skārien-taustiņam *Sākuma atlikšana* ir jauna funkcija. Ar *Sākuma atlikšana* taustiņu iestata funkciju SmartStart. Tādā gadījumā jūsu norādītajā laikposmā veļas mašīnu iedarbinās no ārienes nosūtīts signāls. Ja līdz vēlākajam iespējamajam palaides laikam signāls no ārienes netiek nosūtīts, veļas mašīna ieslēdzas automātiski (skatiet nodaļu “Sākuma laika atlikšana”).

Rūpnīcas iestatījumos SmartGrid funkcija ir deaktivēta.

RemoteUpdate

Izvēlnes elements RemoteUpdate tiek rādīts un to var izvēlēties tikai tad, ja ir izpildīti Miele@home izmantošanas nosacījumi (skatiet nodaļas “Pirmā ieslēgšana” sadaļu “Miele@home”).

Izmantojiet RemoteUpdate funkciju, lai atjauninātu veļas mašīnas programma-tūru. Ja ir pieejams veļas mašīnas pro-grammatūras atjauninājums, jūsu veļas mašīna to lejupielādē automātiski. At-jauninājuma instalēšana nenotiek auto-mātiski, tā ir jāuzsāk manuāli.

Ja neinstalējat atjauninājumu, veļas ma-šīnu varat izmantot kā parasti. Miele to-mēr iesaka instalēt atjauninājumus.

Ieslēgšana / izslēgšana

Atbilstoši rūpnīcas iestatījumiem Re-moteUpdate ir ieslēgta. Pieejamais at-jauninājums tiks automātiski lejupielā-dēts un to vajadzēs palaist manuāli.

Izslēdziet RemoteUpdate, ja nevēlaties, lai atjauninājumi tiktu lejupielādēti auto-mātiski.

RemoteUpdate norise

Informācija par atjauninājuma saturu un apjomu tiek paziņota Miele lietotnē.

Ja ir pieejams atjauninājums, veļas ma-šīnas displejā tiek parādīts attiecīgs zi-ņojums.

Atjauninājumu varat instalēt uzreiz vai atlikt instalāciju uz vēlāku laiku. Tad uzaicinājums instalēt atjauninājumu tiek parādīts, atkal ieslēdzot veļas mašīnu.

Ja nevēlaties instalēt atjauninājumu, iz-slēdziet RemoteUpdate.

Atjauninājuma uzstādīšana var ilgt vai-rākas minūtes.

RemoteUpdate atjaunināšanas laikā ir jāievēro šādi nosacījumi:

- kamēr nav saņemts ziņojums, ne- viens atjauninājums nav pieejams;
- instalētu atjauninājumu nav iespē- jams atinstalēt.
- Neizslēdziet veļas mašīnu atjauninā-šanas laikā. Pretējā gadījumā atjauni- nājums tiks pārtraukts un netiks in- stalēts.
- Dažus programmatūras atjaunināju- mus var veikt tikai Miele Klientu ap- kalpošanas dienests.

Uz sakaru moduli attiecināmās autortiesības un licences

Sakaru moduļa apkalpošanai un vadībai Miele izmanto savu vai ārējo izstrādātāju programmatūru, uz kuru neattiecas tā saucamie atvērtā pirmkoda licences nosacījumi. Šī programmatūra / programmatūras komponenti ir aizsargāta(-i) ar autortiesībām. Ir jāievēro Miele un trešo personu autortiesību pilnvaras.

Turklāt šajā sakaru modulī tiek izmantoti programmatūras komponenti, kas sašķaņā ar atvērtā pirmkoda licences nosacījumiem ir nododami tālāk. Izmanto to atvērtā pirmkoda komponentu sarakstu kopā ar atbilstošajām autortiesību atzīmēm, visu attiecīgo licenču nosacījumu kopijām, kā arī, ja nepieciešams, citu informāciju varat iegūt uz vietas katrai IP adresei tīmekļa pārlūkprogrammā (<http://<ip adrese>/Licences>). Tur norādītie atvērtā pirmkoda licenču nosacījumu atbildības un apliecinājumu noteikumi ir piemērojami tikai attiecībā uz konkrēto tiesību turētāju.

Mazgāšanas un kopšanas līdzekļi

Šai veļas mašīnai saņemam mazgāšanas līdzekli, tekstilizstrādājumu kopšanas līdzekli, piedevu un iekārtas kopšanas līdzekli. Visi produkti ir īpaši piemēroti Miele veļas mašīnām.

Šos un daudzus citus interesantus izstrādājumus varat iegādāties tīmekļa veikalā www.shop.miele.com, Miele Klientu apkalpošanas dienestā vai pie Miele specializētā tirgotāja.

Mazgāšanas līdzekļi

Miele UltraPhase 1 un 2

- 2 komponentu mazgāšanas līdzeklis krāsainai un baltai veļai
- spilgtām krāsām un mirdzoši baltai veļai
- lieliski iztīra traipus arī zemās temperatūrās

UltraWhite (pulverveida mazgāšanas līdzeklis)

- vislabākie rezultāti 20/30/40/60/95 °C temperatūrā
- mirdzošs baltums, pateicoties spēcīgai formulai ar aktīvo skābekli
- lieliski iztīra traipus arī zemās temperatūrās

UltraColor (šķidr mazgāšanas līdzeklis)

- vislabākais mazgāšanas rezultāts 20/30/40/60 °C temperatūrā
- ar krāsu aizsargājošu vielu spilgtām krāsām
- lieliski iztīra traipus arī zemās temperatūrās

WoolCare saudzējošs mazgāšanas līdzeklis (šķidr mazgāšanas līdzeklis)

- vilnai, zīdam un visai smalkveļai
- īpašs kopjošs sastāvs no kviešu proteīna un krāsu aizsargājošas vielas
- vislabākais mazgāšanas rezultāts 20/30/40/60 °C temperatūrā

Īpašie mazgāšanas līdzekļi

Šie īpašie mazgāšanas līdzekļi tiek piedāvāti kapsulās ērtākai individuālai dozēšanai.

Kapsulas *Sport*

- sintētiskajiem tekstilizstrādājumiem
- tajās esošais smaržu absorbents neitralizē aromātus
- nepieļauj apģērba elektrostatisko uzlādi
- saglabā sintētisko tekstilizstrādājumu formu un elpošanas spēju

Kapsulas *DownCare*

- tekstilizstrādājumiem ar dūnām
- saglabā dūnu elastību un elpošanas spēju
- efektīva tīrīšana un saudzīga kopšana ar lanolīna piedevu
- dūnas nesalīp un saglabājas mīkstas un pūkainas

Kapsulas *WoolCare*

- saudzējošs mazgāšanas līdzeklis vilnai un smalkveļai
- īpašs kopjošs sastāvs no kviešu proteīna
- šķiedru aizsardzības tehnoloģija pret savelšanos
- krāsu aizsargājošas vielas saudzīgai tīrīšanai

Kapsulas *CottonRepair*

- īpašs mazgāšanas līdzeklis kokvilnas tekstilizstrādājumiem
- jūtami atjauno tekstilizstrādājumus jau pēc vienas mazgāšanas reizes
- īpaša Miele recepte ar *Novozymes* tehnoloģiju
- nepieļauj savelšanos un atjauno krāsu intensitāti un spilgtumu
- ne vairāk kā 1 līdz 2 reizes gadā vienam tekstilizstrādājumam

Mazgāšanas un kopšanas līdzekļi

Tekstilizstrādājumu kopšanas līdzekļi

Šie tekstilizstrādājumu kopšanas līdzekļi tiek piedāvāti kapsulās ērtākai individuālai dozēšanai.

Veļas mīkstinātājs kapsulā

- veļas mīkstinātājs svaigam veļas aromātam
- patiesa, nevainojama tīrība un svaiga smarža
- īpaši mīkstai veļai
- nepieļauj apģērba elektrostatisko uzlādi

Piedevas

Piedevas tiek piedāvātas kapsulās ērtākai individuālai dozēšanai.

Booster kapsulas

- traipu noņēmējs ar visaugstāko traipu šķīdināšanas spēju
- enzīmu tehnoloģija pret grūti tīrāmiem traipiem
- piemērots baltai un krāsainai veļai
- lieliskam mazgāšanas rezultātam arī zemās temperatūrās

Iekārtas kopšana

TwinDosCare

- tīrīšanas līdzeklis TwinDos dozēšanas sistēmai
- izmantot pirms ilgāka lietošanas pārtraukuma (vismaz 2 mēneši)
- izmantot pirms produkta maiņas

Atkaļķotājs

- notīra stiprus kaļķa nosēdumus
- maigs un saudzīgs, ar dabīgu citronskābi
- saudzē sildītājus, tvertni un citas detaļas

IntenseClean

- higiēniskai tīrībai veļas mašīnās
- notīra taukus, likvidē baktērijas un to radītās smakas
- efektīva vispārējā tīrīšana

Tabletes ūdens mīkstināšanai

- mazina mazgāšanas līdzekļa devu cieta ūdens gadījumā
- mazāk mazgāšanas līdzekļa atlieku tekstilizstrādājumos
- mazākas mazgāšanas līdzekļa devas dēļ notekūdenī ir mazāk ķīmikāliju



Vācija - Miele & Cie. KG, Carl-Miele-Straße 29, 33332 Gütersloh

WWG 660

Iv-LV

M.-Nr. 12 233 420 / 01