

## Iv - Saturs

---

<b>Drošības norādījumi un brīdinājumi</b> .....	68
Drošības norādījumi par akumulatoru AP01 / AP02 / AP03, uzlādes iekārtu LG01 / LG02 un uzlādes paliktni LS03 (iegādājams papildus; skatiet nodaļu “Papildus iegādājamiem piederumi”) .....	73
<b>Ierīces apraksts</b> .....	78
<b>Jūsu devums apkārtējās vides saudzēšanā</b> .....	80
<b>Uzstādīšana un pievienošana</b> .....	82
Putekļsūcēja samontēšana .....	82
PowerUnit Solo .....	82
Comfort roktura uzlikšana .....	82
PowerUnit un iesūkšanas caurules savienošana .....	82
Akumulatora ievietošana .....	83
Elektriskās birstes pievienošana .....	83
Vispārējie norādījumi par akumulatoru .....	83
Akumulatora uzlādēšana (bez montāžas pie sienas) .....	83
Akumulatora uzlādēšana (ar montāžu pie sienas) .....	83
Akumulatora uzlādes līmeņa rādījums (uzlādes laikā) .....	85
Akumulatora uzlādes līmeņa rādījums (darbības laikā) .....	85
<b>Komplektā iekļauto piederumu izmantošana</b> .....	85
Elektriskā birste Multi Floor XXL.....	86
<b>Lietošana</b> .....	86
Ieslēgšana un izslēgšana .....	86
Sūkšanas jaudas izvēle .....	86
Paklāju saudzēšanas funkcija.....	86
Novietošanas funkcija īsiem darbības pārtraukumiem.....	86
<b>Apkope</b> .....	87
Piederumu iegādes iespējas .....	87
Filtru sistēma .....	87
Tīrīšanas funkcijas ComfortClean aktivēšana .....	87
Putekļu nodalījuma iztukšošana .....	88
Priekšfiltra un smalko putekļu filtra tīrīšana .....	88
Putekļu nodalījuma tīrīšana .....	89
Elektriskās birstes tīrīšana .....	89
Akumulatora maiņa.....	90
<b>Kļūdu paziņojumi</b> .....	91
<b>Problēmu novēršana</b> .....	92

<b>Klientu apkalpošanas dienests</b> .....	94
Kontaktinformācija traucējumu gadījumā.....	94
Garantija .....	94
<b>Apkope</b> .....	94
<b>Papildu piederumi</b> .....	95
Piederumu iegādes iespējas .....	95
<b>Garantijas noteikumi</b> .....	97

## Iv - Drošības norādījumi un brīdinājumi

---

Šis putekļsūcējs atbilst visiem obligātajiem drošības noteikumiem. Nepareiza lietošana var radīt traumas personām un materiālus zaudējumus.

Pirms putekļsūcēja lietošanas uzsākšanas izlasiet lietošanas instrukciju. Tajā ir sniegti svarīgi norādījumi par putekļsūcēja drošību, lietošanu un apkopi. Tādējādi pasargāsi sevi un citus un nepieļausi zaudējumus.

Saskaņā ar standartu IEC 60335-1 Miele īpaši norāda, ka nodaļa "Uzstādīšana un pievienošana", kā arī norādījumi par drošību un brīdinājumi ir obligāti jāizlasa un jāievēro. Miele nevar uzņemt atbildību par zaudējumiem, kas ir radušies šo norādījumu neievērošanas dēļ.

Saglabāji lietošanas instrukciju un nododiet to kopā ar iekārtu tās iespējamajam nākamajam īpašniekam.

Vienmēr izslēdziet putekļsūcēju pēc katras lietošanas reizes, pirms katras piederumu maiņas, apkopes, kopšanas, problēmu un kļūdu novēršanas reizes. Šim nolūkam izmantoji uz Comfort roktura esošo ieslēgšanas / izslēgšanas slēdzi.

### Paredzētais lietojums

- ▶ Šis putekļsūcējs ir paredzēts lietošanai mājāsaimniecībā un mājāsaimniecībai pielīdzināmos apstākļos. Šis putekļsūcējs nav piemērots izmantošanai būvlaukumos.
- ▶ Putekļsūcējs nav paredzēts lietošanai ārpus telpām.
- ▶ Tas ir paredzēts paklāju, mīksto grīdas segumu un izturīgu cieto grīdas segumu tīrīšanai ikdienā.
- ▶ Šis putekļsūcējs ir paredzēts lietošanai vietās, kas atrodas ne augstāk kā 4000 m virs jūras līmeņa.
- ▶ Izmantojiet putekļsūcēju tikai sausu netīrumu iesūkšanai. Nedrīkst tīrīt cilvēkus un dzīvniekus. Nav pieļaujami nekādi citi izmantošanas veidi, pārbūves un izmaiņas.
- ▶ Personas (tostarp bērni), kuras ierobežotu fizisko, uztveres vai garīgo spēju vai pieredzes trūkuma un nezināšanas dēļ nevar droši lietot putekļsūcēju, nedrīkst darboties ar to, ja blakus nav atbildīgās personas, kura uzrauga situāciju un sniedz nepieciešamos norādījumus.

### Bērni mājāsaimniecībā

- ▶ Bērņus līdz 8 gadu vecumam nedrīkst atstāt putekļsūcēja tuvumā bez pieaugušo uzraudzības.
- ▶ Bērni no 8 gadu vecuma drīkst lietot putekļsūcēju bez pieaugušo uzraudzības, ja viņiem ir izskaidrota putekļsūcēja darbība tā, lai lietošana būtu droša. Bērniem ir jāzina un jāsaprot, kādu bīstamību var radīt nepareiza lietošana.
- ▶ Bērni nedrīkst bez uzraudzības tīrīt putekļsūcēju vai veikt tā apkopi.

## Iv - Drošības norādījumi un brīdinājumi

---

- ▶ Uzraugiet bērnus, ja viņi atrodas putekļsūcēja tuvumā. Nekad neļaujiet bērniem spēlēties ar putekļsūcēju.
- ▶ Nosmakšanas risks! Bērni, spēlējoties ar iepakojuma materiālu (piemēram, plēvi), var tajā ietīties vai pārvilkēt to sev pār galvu un nosmakt. Glabājiet iepakojuma materiālu bērniem nepieejamā vietā.

### Tehniskā drošība

- ▶ Putekļsūcējs darbojas ar spriegumu 25,2 V.



Tā ir III aizsardzības klases ierīce.

Tā ir ierīce, kuras aizsardzību pret strāvas triecienu nodrošina pieslēgums zemsprieguma strāvas avotam, un tajā nerodas spriegums, kas ir augstāks nekā zemspriegums. Putekļsūcējs tiek uzlādēts ar II aizsardzības klases uzlādes iekārtu.

- ▶ Saīdziniet uz uzlādes iekārtas identifikācijas datu plāksnītes norādītos pieslēguma datus (tīkla spriegumu un frekvenci) ar elektrotīkla parametriem. Šiem datiem ir obligāti jāsakrīt. Uzlādes iekārta bez izmaiņām ir piemērota 50 un 60 Hz.

- ▶ Tīkla kontaktligzdai jābūt aprīkotai ar 16 vai 10 A inertaļiem drošinātājiem.

- ▶ Pirms lietošanas pārbaudiet, vai putekļsūcējam un piederumiem nav redzamu ārēju bojājumu. Nekad nelietojiet bojātu putekļsūcēju.

- ▶ Garantijas laikā putekļsūcēja remontu drīkst veikt tikai uzņēmuma Miele pilnvarotā klientu apkalpošanas dienestā, pretējā gadījumā turpmākā garantija tiek anulēta.
- ▶ Sērijveida komplektācijā iekļautā Miele elektriskā birste Multi Floor XXL un papildus iegādājamā Miele rokas elektriskā birste Electro Compact ir mehāniski darbināmas papildiekārtas tieši šim Miele putekļsūcējam. Putekļsūcēja lietošana ar citu Miele elektrisko birsti / rokas elektrisko birsti vai cita ražotāja izgatavotu elektrisko birsti / rokas elektrisko birsti drošības apsvērumu dēļ nav pieļaujama.
- ▶ Pirms lietošanas un darbības laikā pārlicinieties, ka sērijveida komplektācijā iekļautās elektriskās birstes Multi Floor XXL un papildus iegādājamās rokas elektriskās birstes Electro Compact apakšā nav iesprūdušas rupjās daļiņas.
- ▶ Uzglabājiet putekļsūcēju un visus piederumus 0 līdz 45 °C apkārtējās vides temperatūrā.
- ▶ Uzdodiet veikt remontu tikai Miele pilnvarotiem speciālistiem. Neatbilstoši veikti remontdarbi var nopietni apdraudēt putekļsūcēja lietotāju.

### **Pareiza lietošana**

- ▶ Nelietojiet putekļsūcēju bez putekļu nodalījuma, priekšfiltra un smalko putekļu filtra.
- ▶ Putekļsūcējā nedrīkst iesūkt degošus vai kvēlojošus priekšmetus, piemēram, cigarešu izsmēķus vai šķietami apdzisušus pelnus un ogles.

## **Iv - Drošības norādījumi un brīdinājumi**

---

- ▶ Neuzsūciet šķidrumus un mitrus netīrumus. Pirms netīrumu uzsūkšanas no paklājiem un citiem mīkstiem grīdas segumiem, kas mazgāti ar šampūnu vai citu šķīdumu, tiem jāļauj izžūt.
- ▶ Neuzsūciet toneru putekļus. Toneriem, kas tiek izmantoti drukāšanai un kopēšanai, var piemist elektrovadītspēja.
- ▶ Nelietojiet putekļsūcēju viegli uzliesmojošu vai sprādzienbīstamu vielu vai gāzu uzsūkšanai un vietās, kur šādas vielas tiek uzglabātas.
- ▶ Nepieskarieties sērijveida komplektācijā iekļautās elektriskās birstes Multi Floor XXL un papildus iegādājamās rokas elektriskās birstes Electro Compact rotējošiem rullīšiem.
- ▶ Nestrādājiet ar sērijveida komplektācijā iekļauto elektrisko birsti Multi Floor XXL un papildus iegādājamo rokas elektrisko birsti Electro Compact galvas tuvumā.
- ▶ Nepieļaujiet strāvas nokļūšanu galvas tuvumā.

### **Drošības norādījumi par akumulatoru AP01 / AP02 / AP03, uzlādes iekārtu LG01 / LG02 un uzlādes paliktņi LS03 (iegādājams papildus; skatiet nodaļu “Papildus iegādājamiem piederumiem”)**

#### **Bērni mājsaimniecībā**

- ▶ Personas (tostarp bērni), kuras ierobežotu fizisko, uztveres vai garīgo spēju vai pieredzes trūkuma un nezināšanas dēļ nespēj droši lietot uzlādes iekārtu LG01 / LG02 vai uzlādes paliktņi LS03, nedrīkst lietot šo putekļsūcēju, ja blakus nav atbildīgās personas, kura uzrauga situāciju un sniedz nepieciešamos norādījumus.
- ▶ Akumulators AP01 / AP02 / AP03 nedrīkst nokļūt bērnu rokās.
- ▶ Bērni nedrīkst atrasties uzlādes iekārtas LG01 / LG02 un uzlādes paliktņa LS03 tuvumā, ja vien viņi neatrodas pastāvīgā pieaugušo uzraudzībā.

#### **Tehniskā drošība**

- ▶ Šajā Miele putekļsūcējā HS19 ir jāizmanto akumulators AP01 / AP02 / AP03, uzlādes iekārta LG01 / LG02 un uzlādes paliktņi LS03. Šī putekļsūcēja izmantošana ar cita ražotāja izgatavotu akumulatoru, uzlādes iekārtu vai uzlādes paliktņi drošības apsvērumu dēļ netiek pieļauta.



## Iv - Drošības norādījumi un brīdinājumi

---

► Akumulatora AP01 / AP02 / AP03 uzlādēšanai izmantojiet tikai piegādes komplektā iekļauto uzlādes iekārtu LG01 / **xx** vai LG02 / **xx** un piegādes komplektā iekļauto vai papildus iegādājamo uzlādes paliktņi LS03 / **xx**. **xx** nozīmē 01, 02, 03, 04, 05, 06, 07 vai 08 un līdz ar to uzlādes iekārtas LG01 / LG02 un uzlādes paliktņa LS03 variantus.

<b>xx</b>	LG01 / LS03	LG02
01	AT, BE, BG, CH, CL, CZ, DE, DK, EE, ES, FI, FR, GR, HR, HU, IT, KZ, LT, LU, LV, NL, NO, PL, PT, RO, RS, RU, SE, SI, SK, TR, UA, ZA	AT, BE, BG, CH, CL, CZ, DE, DK, EE, ES, FI, FR, GR, HR, HU, IT, KZ, LT, LU, LV, NL, NO, PL, PT, RO, RS, RU, SE, SI, SK, TR, UA, ZA
02	AE, HK, IE, MY, SG, UK	AE, HK, IE, MY, SG
03	BR, CA, MX, US	BR, CA, JP, MX, US
04	AU, NZ	AU, NZ
05	CN	CN
06	KR	KR
07	JP	UK
08	IN	

► Ja izmantojat kontaktdakšas adapteru, tam ir jābūt piemērotam ilglaicīgai izmantošanai.

► Ir iespējama pagaidu vai ilglaicīga darbība no autonomas vai nesinhronizētas energoapgādes iekārtas (piemēram, autonomajiem tīkliem, dublējošajām sistēmām). Šādas darbības priekšnoteikums ir energoapgādes iekārtas atbilstība EN 50160 vai līdzīga standarta prasībām.

Ēkas instalācijā un šajā Miele ierīcē paredzēto aizsardzības pasākumu funkcijas un darbības veids ir jānodrošina arī autonomā vai nesinhronā režīmā vai arī tie ir jāaizstāj ar līdzvērtīgiem pasākumiem attiecībā uz instalāciju. Tas ir aprakstīts, piemēram, jaunākajā VDE-AR\_E 2510-2 laidienā.

► Akumulatoru AP01 / AP02 / AP03 uzlādējiet un izmantojiet apkārtējās vides temperatūrā no 0 līdz 45 °C.

Akumulatora AP01 / AP02 / AP03 izmantošana ārpus šī apkārtējās vides temperatūras diapazona izraisa jaudas mazināšanos.

► Nekādā gadījumā neturpiniet akumulatora AP01 / AP02 / AP03 lietošanu, ja ievērojat, ka tas rada neparastu smaržu, no tā izplūst šķidrums, tas stipri sakarst vai maina krāsu vai formu. Akumulators AP01 / AP02 / AP03 ir nekavējoties jāutilizē (skatiet drošības norādījumu “Akumulatora AP01 / AP02 / AP03 utilizācija” nākamās sadaļas “Pareiza lietošana” beigās un nodaļas “Jūsu devums apkārtējās vides saudzēšanā” sadaļu “Nolietoto bateriju un akumulatoru nodošana”).

► Akumulatoriem var rasties noplūde. Nepieļaujiet kodīgā šķidruma saskari ar acīm un ādu. Saskares gadījumā izskalojiet ar ūdeni un vērsieties pie ārsta.

## **Iv - Drošības norādījumi un brīdinājumi**

---

▶ Uz litija jonu akumulatoru AP01 / AP02 / AP03 attiecas regulējums par bīstamajām vielām. Lietotājs var pārvietot akumulatoru AP01 / AP02 / AP03 pa ielu bez papildu pārsega. Pirms akumulatora AP01 AP02 / AP03 nosūtīšanas sazinieties ar klientu apkalpošanas dienestu. Nosūtiet tikai pilnībā izlādētu un nebojātu akumulatoru AP01 / AP02 / AP03. Lai nepieļautu īsslēgumus, izolējiet metāla kontaktus, aplīmējot tos ar līmlenti. Iepakojiet akumulatoru AP01 / AP02 / AP03 tā, lai tas iepakojumā nekustētos.

### **Pareiza lietošana**

▶ Nepieļaujiet akumulatora AP01 / AP02 / AP03 nokrišanu un nemetiet to. Bojātu akumulatoru AP01 AP02 / AP03 drošības apsvērumu dēļ turpmāk izmantot nedrīkst.

▶ Nepieļaujiet akumulatora AP01 / AP02 / AP03 nonākšanu saskarē ar atklātu uguni vai citiem siltuma avotiem. Nekarsējiet akumulatoru AP01 / AP02 / AP03. Nepakļaujiet to tiešai saules staru iedarbībai.

▶ Neizjauciet akumulatoru AP01 / AP02 / AP03.

▶ Neizraisiet akumulatora AP01 / AP02 / AP03 īsslēgumu, nejauši vai ar nolūku savienojot kontaktus.

▶ Nepieļaujiet akumulatora AP01 / AP02 / AP03 saskari ar šķidrumu.

▶ Akumulatora AP01 / AP02 / AP03 utilizācija: noņemiet akumulatoru AP01 / AP02 / AP03 no putekļsūcēja. Lai nepieļautu īsslēgumus, izolējiet metāla kontaktus, aplīmējot tos ar līmlenti. Utilizējiet akumulatoru AP01 / AP02 / AP03, izmantojot sabiedrisko savākšanas sistēmu. Neizmetiet akumulatoru AP01 / AP02 / AP03 sadzīves atkritumos.

### Tīrīšana

- ▶ Nekad nemērciet putekļsūcēju un tā piederumus ūdenī!
- ▶ Sērijveida komplektācijā iekļautajā elektriskajā birstē Multi Floor XXL un papildus iegādājamajā rokas elektriskajā birstē Electro Compact, PowerUnit, iesūkšanas caurulē un Comfort rokturī ir elektrības vadi. Spraudņu savienojumi nedrīkst nonākt saskarē ar ūdeni, tāpēc šo daļu mitrā tīrīšana nav atļauta.
- ▶ Putekļsūcēja un tā piederumu tīrīšanai lietojiet tikai sausu vai nedaudz samitrinātu drānu.
  - Izņēmums Putekļu nodalījums: iztukšojiet putekļu nodalījumu un izņemiet priekšfiltru. Putekļu nodalījumu mazgājiet tikai ar ūdeni un saudzējošu mazgāšanas līdzekli. Pēc tam rūpīgi nosusiniet putekļu nodalījumu. Atkal ievietojiet priekšfiltru vietā.

### Piederumi un rezerves daļas

- ▶ Izmantojiet tikai piederumu daļas ar ORIGINAL Miele logotipu uz iesaiņojuma. Tikai tādā gadījumā ražotājs var garantēt drošību.
- ▶ Tikai tad, ja lietojat oriģinālās rezerves daļas, Miele var garantēt drošības prasību izpildi. Bojātās daļas drīkst aizstāt tikai ar oriģinālajām rezerves daļām.

### Pārvadāšana

- ▶ Iepakojums pasargā putekļsūcēju no bojājumiem transportēšanas laikā. Ieteicams iepakojumu saglabāt iespējami transportēšanai.

## Iv - Ierīces apraksts

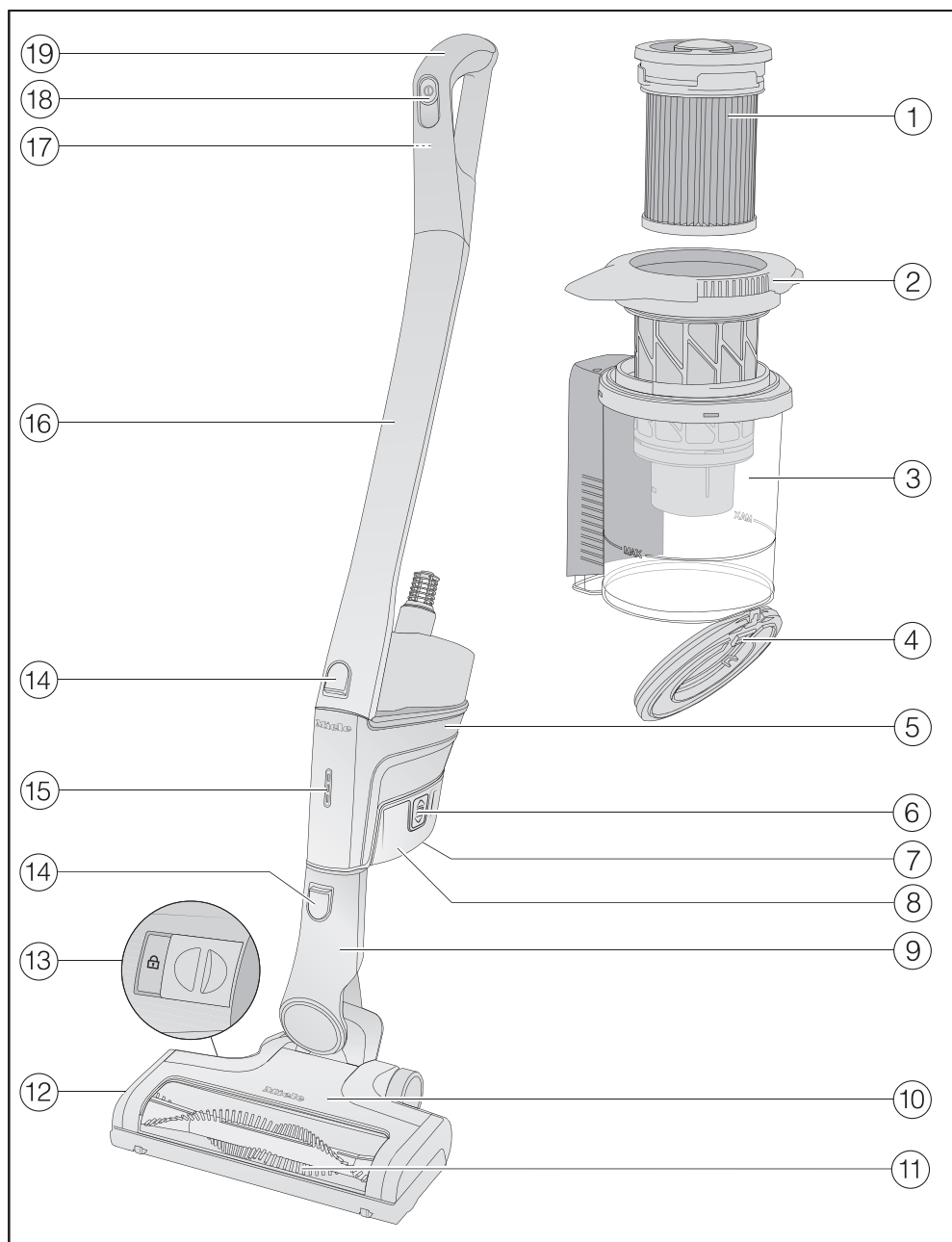

- ① Smalko putekļu filtrs (HX FSF-2)
- ② Priekšfiltrs
- ③ Putekļu nodalījums
- ④ Putekļu nodalījuma vāks
- ⑤ PowerUnit ar pieslēgumiem akumulatoram, iesūkšanas caurulei un elektriskajai birstei apakšpusē un pieslēgumu iesūkšanas caurulei un Comfort rokturim augšpusē.
- ⑥ Akumulatora atbloķēšanas taustiņi (abās akumulatora pusēs)
- ⑦ Uzlādes ligzda (akumulatora apakšā)
- ⑧ Litija jonu akumulators AP01 / AP02 / AP03 (HX LA)
- ⑨ Elektriskās birstes pieslēguma īscaurule
- ⑩ Elektriskā birste Multi Floor XXL
- ⑪ Izņemams birstes rullītis
- ⑫ Vāks
- ⑬ Elektriskās birstes atvēršanas atbloķēšana
- ⑭ Atbloķēšanas taustiņi
- ⑮ Akumulatora uzlādes līmeņa rādījums
- ⑯ Iesūkšanas caurule
- ⑰ Comfort roktura atbloķēšanas taustiņš (mugurpusē)
- ⑱ Ieslēgšanas / izslēgšanas slēdzis ar sūkšanas jaudas pārslēgu
- ⑲ Comfort rokturis

### Iepakojuma utilizācija

Iepakojums kalpo pārvietošanai un pārsargā iekārtu no bojājumiem pārvadāšanas laikā. Iepakojuma materiāli ir izraudzīti, ņemot vērā vides aizsardzības un materiālu utilizācijas prasības, tāpēc tos kopumā var atkārtoti pārstrādāt.

Iepakojuma atkārtota iekļaušana materiālu apritē ļauj taupīt izejvielas. Atkarībā no materiāla izmantojiet īpašas izejvielu krātuves un nodošanas iespējas.

Ieteicams iepakojumu saglabāt iespējami transportēšanai.

### Nolietotās iekārtas utilizācija

Pirms nolietotās iekārtas utilizācijas izņemiet no tās smalko putekļu filtru un nododiet to sadzīves atkritumos.

Elektriskās un elektroniskās ierīces bieži satur vērtīgus materiālus. Tās satur arī noteiktas vielas, maisījumus un detaļas, kas bija nepieciešamas to darbībai un drošībai. Ja šie materiāli nokļūst sadzīves atkritumos vai ar tiem rīkojas neatbilstoši, tie var kaitēt cilvēku veselībai un videi. Tāpēc nekādā gadījumā nepieļaujiet nolietotās iekārtas nokļūšanu sadzīves atkritumos.



Nododiet to utilizācijai vietējās pašvaldības, specializētā tirgotāja vai Miele ierīkotajā oficiālajā elektrisko un elektronisko ierīču bezmaksas savākšanas un pieņemšanas punktā. Saskaņā ar likumu jūs atbildat par iespējamo personas datu dzēšanu no utilizācijai paredzētās likvidējamās iekārtas. Atbilstoši likumdošanas aktiem jūsu pienākums ir izņemt nolietotās baterijas un akumulatorus, kas nav nedalāmi savienoti ar iekārtu, kā arī lampas, kuras ir iespējams izņemt, nebojājot tās. Nododiet šīs detaļas atbilstošā savākšanas vietā, kur tās var nodot bez atlīdzības. Lūdzu, nodrošiniet, lai likvidējamā iekārta līdz aiztransportēšanas brīdim tiktu uzglabāta bērniem nepieejamā vietā.

### Nolietoto bateriju un akumulatoru nodošana

Elektriskajās un elektroniskajās ierīcēs bieži ir baterijas un akumulatori, kurus pēc lietošanas nedrīkst nodot sadzīves atkritumos. Atbilstoši likumdošanas aktiem jūsu pienākums ir izņemt nolietotās baterijas un akumulatorus, kas nav nedalāmi savienoti ar iekārtu, un nogādāt tos piemērotā savākšanas punktā (piemēram, tirdzniecības vietā), kur tos var nodot bez atbildības. Lai nepieļautu īsslēgumus, izolējiet metāla kontaktus, aplīmējot tos ar līmlenti. Baterijas un akumulatori var saturēt vielas, kas var būt kaitīgas cilvēku veselībai un apkārtējai videi.

Plašāku informāciju sniedz baterijas vai akumulatora apzīmējums, piemēram, litiju saturošas baterijas ir apzīmētas ar Li-ion. Pārsvītrotas atkritumu urnas attēls nozīmē, ka baterijas un akumulatorus nekādā gadījumā nedrīkst nodot sadzīves atkritumos. Vēlamies arī norādīt: ja pārsvītrotas atkritumu urnas attēls ir marķēts ar vienu vai vairākiem ķīmiskiem simboliem, tas nozīmē, ka baterijas vai akumulatori satur svinu (Pb), kadmiju (Cd) un / vai dzīvsudrabu (Hg).



Nolietotās baterijas un akumulatori satur vērtīgus izejmateriālus un tos var pārstrādāt. Nolietoto bateriju un akumulatoru atsevišķa savākšana atvieglo apstrādi un otrreizējo pārstrādi.



## Norādījumi par attēliem

Nodaļās norādītie attēli ir sniegti atlokāmajās lapās šīs lietošanas instrukcijas beigās.

## Uzstādīšana un pievienošana

### Putekļsūcēja samontēšana (01. att.)

Ir 2 iespējas pilnībā samontēt putekļsūcēju.

- Ievietojiet iesūkšanas cauruli PowerUnit augšā vai apakšā.

Pievērsiet uzmanību, lai putekļsūcējs tiktu samontēts tieši tā, kā ir parādīts attēlā.

Priekšrocības, novietojot **PowerUnit zem** putekļsūcēja:

- iespējama droša novietošana (skatiet nodaļas "Lietošana" sadaļu "Novietošanas funkcija īsiem darbības pārtraukumiem");
- ergonomika (rokas locītavas atbrīvošana);
- ērti tīrīt lielas platības.

Priekšrocības, novietojot **PowerUnit virs** putekļsūcēja:

- ērta tīrīšana zem zemām mēbelēm;
- iespējams ātri noņemt PowerUnit.

### PowerUnit Solo (02. att.)

Ātrai un precīzai drupatu vai plūksnu uzsūkšanai var izmantot PowerUnit bez iesūkšanas caurules un elektriskās birstes.

**Norāde:** Šāda konfigurācija ir īpaši piemērota, izmantojot trīs piederumu daļas (skatiet nodaļu "Komplektā iekļauto piederumu izmantošana").

### Comfort roktura uzlikšana (03. att.)

Atkarībā no izvēlētās putekļsūcēja konfigurācijas Comfort rokturi var uzlikt uz iesūkšanas caurules vai PowerUnit.

- Uzlieciet Comfort rokturi no augšas uz iesūkšanas caurules īscaurules, līdz Comfort rokturis tiek manāmi fiksēts (kreisais attēla fragments).
- Virziet Comfort rokturi gar vadotni pie putekļu nodalījuma roktura no augšas uz PowerUnit īscaurules, līdz Comfort rokturis tiek manāmi fiksēts (labais attēla fragments).
- Ja gribat atdalīt daļas vienu no otras, izslēdziet putekļsūcēju ar ieslēgšanas / izslēgšanas slēdzi Comfort roktura priekšpusē.
- Nospiediet atbloķēšanas taustiņu un noņemiet Comfort rokturi virzienā uz augšu (04. att.).

### PowerUnit un iesūkšanas caurules savienošana (05. att.)

Atkarībā no izvēlētās putekļsūcēja konfigurācijas iesūkšanas caurule atrodas PowerUnit virspusē vai apakšpusē.

- Virziet iesūkšanas cauruli gar vadotni pie putekļu nodalījuma roktura no augšas uz PowerUnit īscaurules, līdz iesūkšanas caurule tiek manāmi fiksēta (kreisais attēla fragments).
- Ievietojiet PowerUnit īscauruli no augšas iesūkšanas caurulē, līdz īscaurule tiek manāmi fiksēta (labais attēla fragments).
- Ja gribat atdalīt daļas vienu no otras, nospiediet atbloķēšanas taustiņu (06. att.).

### Akumulatora ievietošana (07. att.)

- Bīdīet akumulatoru pa vadotnēm, līdz tas tiek manāmi fiksēts PowerUnit.
- Ja gribat atdalīt daļas vienu no otras, nospiediet abus atbloķēšanas taustiņus akumulatora sānos un izņemiet akumulatoru (08. att.).

### Elektriskās birstes pievienošana (09. att.)

Atkarībā no izvēlētās putekļsūcēja konfigurācijas ievietojiet elektriskajā birstē PowerUnit īscauruli vai iesūkšanas caurules īscauruli.

- Iebīdīet īscauruli elektriskajā birstē no augšas, līdz īscaurule tiek manāmi fiksēta.
- Ja gribat atdalīt daļas vienu no otras, nospiediet elektriskās birstes atbloķēšanas taustiņu un izvelciet īscauruli no elektriskās birstes (10. att.).

### Vispārējie norādījumi par akumulatoru

Piegādes brīdī akumulators nav pilnībā uzlādēts.

Pirms pirmās izmantošanas reizes pilnībā uzlādējiet akumulatoru. Tam ir jāpāredz apmēram 4 stundas.

Pirmo uzlādes procesu noteikti veiciet kopā ar PowerUnit, lai aktivizētu akumulatoru.

Kad akumulators ir pilnībā uzlādēts, akumulatora uzlādes līmeņa rādījums pie PowerUnit izslēdzas, lai taupītu enerģiju.

Akumulatora maksimālā uzlādes jauda tiek sasniegta tikai pēc piektās uzlādes un izlādes reizes.

Izmantojot pilnībā samontētu putekļsūcēju un izvēloties jaudas pakāpi Max., var strādāt līdz 17 minūtēm.

Taču, izmantojot PowerUnit Solo un izvēloties jaudas pakāpi Min., var strādāt līdz 60 minūtēm.

### Akumulatora uzlādēšana (bez montāžas pie sienas) (11. att.)

Putekļsūcēju var novietot stāvus un akumulatoru uzlādēt tieši.

Pirms pirmās akumulatora uzlādēšanas reizes noteikti izlasiet nodaļas “Uzstādīšana un pievienošana” sadaļu “Vispārējie norādījumi par akumulatoru”.

- Iespraudiet PowerUnit elektriskajā birstē, lai nodrošinātu putekļsūcēja drošu novietojumu.
- Nolieciet putekļsūcēju uz priekšu, līdz elektriskās birstes pieslēguma īscaurule tiek manāmi fiksēta.
- Piegādes komplektā iekļautā uzlādes kabeļa uzlādes spraudni iespraudiet uzlādes ligzdā akumulatora apakšā.
- Iespraudiet uzlādes iekārtu elektrotīkla kontaktligzdā.

Sākas uzlādes process.

Papildinformāciju skatiet nodaļā “Akumulatora uzlādes līmeņa rādījums (uzlādes laikā)”.

### Akumulatora uzlādēšana (ar montāžu pie sienas) (12. att.)

Putekļsūcēju var novietot piegādes komplektā iekļautajā sienas stiprinājumā un turklāt uzlādēt akumulatoru.

Pirms pirmās akumulatora uzlādēšanas reizes noteikti izlasiet nodaļas “Uzstādīšana un pievienošana” sadaļu “Vispārējie norādījumi par akumulatoru”.

Montāžai pie sienas ir nepieciešama piemērota novietošanas vieta brīvas elektrotīkla kontaktligzdas tuvumā.

Komplektā iekļauto sienas stiprinājumu pie sienas var pieskrūvēt vai pielīmēt.

### **Sienas stiprinājuma pieskrūvēšana pie sienas (13. un 14. att.)**

Komplektā iekļautajā maisiņā ar skrūvēm ir 2 apaļtapas un 2 TORX skrūves T20.

Turklāt būs nepieciešams skrūvgriezis ar akumulatoru vai urbja mašīna (urbja diametrs 6 mm).

Nomēriet 104 cm attālumu no sienas stiprinājuma apakšējās malas līdz grīdai (13. att.).

Raugieties, lai nesabojātu sienā esošus vadus.

- Piestipriniet sienas stiprinājumu pie sienas (14. att.).

### **Sienas stiprinājuma pielīmēšana pie sienas (13. un 15. att.)**

Komplektā iekļautajā piederumu maisiņā atrodas lipīgā lente.

Nomēriet 104 cm attālumu no sienas stiprinājuma apakšējās malas līdz grīdai (13. att.).

- Notīriet pamatni uz sienas ar sausu drānu bez putekļiem.
- Noņemiet vienu no abām lipīgās lentes aizsargplēvēm.

- Pielīmējiet lipīgo lenti ar turētāju uz leju precīzi pie sienas stiprinājuma murgurpuses.
- Vismaz 5 sekundes vienmērīgi un stingri piespiediet lipīgo lenti.
- Noņemiet no lipīgās lentes otru aizsargplēvi virzienā uz augšu un pielīmējiet sienas stiprinājumu pie sienas (15. att.).
- Vismaz 5 sekundes vienmērīgi un stingri piespiediet sienas stiprinājumu.
- Ja vēlaties noņemt sienas stiprinājumu no sienas, lēnām paralēli sienai velciet uz leju lipīgās lentes melno turētāju.

### **Akumulatora lādēšana sienas stiprinājumā (16. un 17. att.)**

- Ievietojiet samontēta putekļsūcēja Comfort rokturi sienas stiprinājumā (16. att.).
- Iespraudiet piegādes komplektā iekļautā uzlādes kabeļa uzlādes spraudni uzlādes ligzdā akumulatora apakšā.
- Iespraudiet uzlādes iekārtu elektrotīkla kontaktligzdā.

Sākas uzlādes process.

Ja vēlaties putekļsūcēju noņemt, uzlādes spraudni varat uzglabāt sienas stiprinājuma kabeļa turētājā.

- Izvelciet uzlādes spraudni no akumulatora uzlādes ligzdas.
- Ievietojiet uzlādes spraudni sienas stiprinājuma kabeļa turētājā (17. att.).

### Akumulatora uzlādes līmeņa rādījums (uzlādes laikā) (18. att.)

Akumulatora uzlādes līmenis tiek parādīts PowerUnit.

Uzlādes līmenis	Rādījums
apmēram 0–34 %	apakšā lēnām mirgo
apmēram 35–69 %	apakšā izgaismots, vidū lēnām mirgo
apmēram 70–90 %	apakšā un vidū izgaismots, augšā lēnām mirgo
apmēram 91–99 %	izgaismots apakšā, vidū un augšā
100 %	izslēdzas

Kad akumulators ir pilnībā uzlādēts, akumulatora uzlādes līmeņa rādījums izslēdzas, lai taupītu enerģiju.

Ja akumulators ilgu laiku nav lietots un ir izlādējies, tas pāriet drošības režīmā. Tādā gadījumā, uzlādējot akumulatoru PowerUnit, uzlādes līmeņa rādījums sāk darboties tikai pēc apmēram 30–60 minūtēm.

### Akumulatora uzlādes līmeņa rādījums (darbības laikā) (18. att.)

Akumulatora uzlādes līmenis tiek parādīts PowerUnit.

Uzlādes līmenis	Rādījums
apmēram 100–70 %	izgaismots augšā, vidū un apakšā
apmēram 69–35 %	izgaismots vidū un apakšā
apmēram 34–15 %	izgaismots apakšā
apmēram 14–0 %	apakšā lēnām mirgo

Pirms akumulatora uzlādes ir ieteicams to pilnībā izlādēt. Tā tiks sasniegta pilna akumulatora jauda.

### Komplektā iekļauto piederumu izmantošana (19. att.)

Miele grīdas kopšanas ierīču klāstā ir pieejami piemēroti papildpiederumi daudziem īpašiem lietojumiem (skatiet nodaļu “Papildus iegādājami piederumi”).

- ① **Iesūcošā birste**  
Papildpiederums profila līstīšu, dekorētu vai grieztu priekšmetu tīrīšanai.  
Birstes galva ir grozāma un to var pagriezt katrai tīrāmajai vietai piemērotākajā pozīcijā.
- ② **Spraugu tīrīšanas uzgalis**  
Papildpiederums locījuma vietu, spraugu un stūru izsūkšanai.
- ③ **Mīksto mēbeļu kopšanas uzgalis XL**  
Papildpiederums mīksto mēbeļu, matraču un spilvenu tīrīšanai.

Darbības laikā var ņemt līdz 2 no trijām piederumu daļām (20. att.).

## Elektriskā birste Multi Floor XXL (21. att.)

Pirmām kārtām ievērojiet grīdas seguma ražotāja sniegtos tīrīšanas un kopšanas norādījumus.

 Iesprūdušu netīrumu radīti bojājumi.

Tīrāmā virsma var tikt saskrāpēta.

Pārlicinieties, ka elektriskās birstes apakšā nav iesprūdušas rupjās daļiņas, piemēram, šķembas vai akmentiņi.

Elektriskā birste ir paredzēta paklāju, mīksto un cieto grīdas segumu ikdienas tīrīšanai.

**Norāde:** Ja vēlaties ērti iztīrīt ar mīksto grīdas segumu izklātu kāpņu pakāpienus, neizmantojiet iesūkšanas cauruli.

**Norāde:** Ja vēlaties vienā reizē iesūkt lielāku daudzumu rupjo daļiņu, izmantojiet konstrukciju PowerUnit Solo (skatiet nodaļas “Uzstādīšana un pievienošana” sadaļu “PowerUnit Solo”).

## Lietošana

### Ieslēgšana un izslēgšana (22. att.)

- Ja akumulatoru uzlādējāt pie sienas turētāja, izņemiet putekļsūcēju no sienas turētāja.
- Ja akumulatoru uzlādējāt tieši, izvelciet uzlādes spraudni no uzlādes ligzdas akumulatora apakšā.

Vislabāko tīrīšanas rezultātu var sasniegt, pirms katras ieslēgšanas aktivējot tīrīšanas funkciju ComfortClean (skatiet nodaļas “Apkope” sadaļu “Tīrīšanas funkcija ComfortClean”).

- Nospiediet uz Comfort roktura esošo ieslēgšanas / izslēgšanas slēdzi .

### Sūkšanas jaudas izvēle (22. att.)

Sūkšanas jaudu var pielāgot atbilstoši katrai situācijai. Samazinot sūkšanas jaudu, ievērojami mazinās spēks, ar kādu ir jābīda elektriskā birste.

Uz Comfort roktura var izvēlēties 3 jaudas pakāpes.

Min.	viszemākā jaudas pakāpe nelieliem netīrumiem
Eco	vidēja jaudas pakāpe parastiem netīrumiem
Max.	visaugstākā jaudas pakāpe lieliem netīrumiem

Katrā jaudas pakāpē tiek aktivēta grīdas seguma pazīšanas funkcija.

Atkarībā no seguma automātiski tiek iestatīta elektriskās birstes optimālā jauda, un tas var izraisīt citādu putekļsūcēja darba troksni.

### Paklāju saudzēšanas funkcija

Ja putekļsūcējs netiek lietots, elektriskās sukuks jauda pēc dažām sekundēm tiek automātiski samazināta, lai saudzētu pamatni zem putekļsūcēja.

### Novietošanas funkcija īsiem darbības pārtraukumiem

(drošības nolūkā izmantojama tikai tad, ja PowerUnit atrodas putekļsūcēja apakšā)

Ja PowerUnit atrodas putekļsūcēja apakšā, ieslēgta putekļsūcēja darbību var ērti pārtraukt.

- Nolieciet putekļsūcēju uz priekšu, līdz elektriskās birstes pieslēguma īscaurule tiek manāmi fiksēta.

Putekļsūcējs ir droši novietots, elektriskā birste izslēdzas un akumulators tiek taupīts.

Ja elektriskās birstes pieslēguma īscaurule tiek atkal atbloķēta, elektriskā birste atkal ieslēdzas.

## Apkope

⚠ Rotējošais birstu rullītis var radīt savainojumus.

Ar rotējošo birstu rullīti var savainoties.

Izslēdziet putekļsūcēju pirms katras apkopes reizes. Šim nolūkam izmantojiet uz Comfort roktura esošo ieslēgšanas / izslēgšanas slēdzi.

Ieteicams lietot piederumus ar logotipu ORIGINAL Miele uz iepakojuma. Tādā gadījumā varēsiet būt pārliecināti, ka tiek optimāli izmantota putekļsūcēja jauda un sasniegts vislabākais tīrīšanas rezultāts.

Lūdzu, ņemiet vērā, ka putekļsūcēja garantija neattiecas uz traucējumiem putekļsūcēja darbībā un putekļsūcēja bojājumiem, kas ir radušies, izmantojot piederumus, kuri nav marķēti ar logotipu ORIGINAL Miele uz iepakojuma.

## Piederumu iegādes iespējas

Oriģinālos Miele piederumus var iegādāties Miele interneta veikalā, Miele Klientu apkalpošanas dienestā vai pie Miele specializētā tirgotāja.

Oriģinālos Miele piederumus ir iespējams atpazīt pēc logotipa ORIGINAL Miele uz iepakojuma.



Turklāt ar 3D4U Miele piedāvā bezmaksas piederumu lejupielādi 3D drukas iekārtai ([www.miele.de](http://www.miele.de), Service, Ersatzteile & Zubehör).

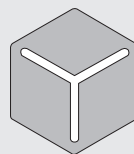

3 D 4 U

## Filteru sistēma (23. att.)

- ① Smalko putekļu filtrs (HX FSF-2)
- ② Priekšfiltrs
- ③ Putekļu nodalījums
- ④ Putekļu nodalījuma vāks

## Tīrīšanas funkcijas ComfortClean aktivēšana (24. att.)

Pirms katras putekļu nodalījuma iztukšošanas reizes un arī mazinoties sūkšanas jaudai, veiciet smalko putekļu filtra

starp tīrīšanu.

Tādējādi putekļsūcējs uzreiz atkal sasniedz vislabākos tīrīšanas rezultātus.

- Pagrieziet putekļu nodalījuma vākā esošo smalko putekļu filtru 3 reizes par 180° pretēji pulksteņrādītāju kustības virzienam. Šim nolūkam izmantojiet padziļinājumus.

Rodas darbības troksnis, kas ir tipisks tīrīšanas funkcijas ComfortClean darbībai.

### Putekļu nodalījuma iztukšošana (25.–29. att.)

Iztukšojiet putekļu nodalījumu ne vēlāk kā tad, kad putekļu daudzums putekļu nodalījumā ir sasniedzis atzīmi **MAX**.

- Pagrieziet putekļu nodalījuma vāku bultiņas virzienā līdz pirmajai atdurei. Šim nolūkam izmantojiet pelēkās satveršanas virsmas (25. att.).
- Izņemiet putekļu nodalījumu virzienā uz augšu (26. att.).

Saturu varat izmest sadzīves atkritumos, ja vien tajā nav atkritumu, ko ir aizliegts izmest sadzīves atkritumos.

- Turiet putekļu nodalījumu pēc iespējas dziļāk atkritumu tvertnē, lai gaisā paceltos iespējami maz putekļu.
- Pagrieziet putekļu nodalījuma vāku bultiņas virzienā līdz nākamajai atdurei. Šim nolūkam izmantojiet pelēkās satveršanas virsmas (27. att.).

Putekļu nodalījuma vāks atveras un putekļi izbirst (28. att.).

Ja putekļu kamoli, mati vai rupjas daļiņas nekrīt ārā, izņemiet priekšfiltru virzienā uz augšu (skatiet nākamo nodaļu “Priekšfiltra un smalko putekļu filtra tīrīšana”).

- Pagrieziet putekļu nodalījuma vāku atpakaļ sākuma stāvoklī.
- Aizveriet putekļu nodalījuma vāku, lai tas tiktu manāmi fiksēts.
- Virziet putekļu nodalījuma rokturi no augšas gar vadotni uz PowerUnit īscaurules, līdz putekļu nodalījums tiek manāmi fiksēts (29. att.).

### Priekšfiltra un smalko putekļu filtra tīrīšana (30.–33. att.)

Rūpīgi iztīriet abus filtrus vismaz reizi 3 mēnešos.

Tīrīšanas procesa laikā noteikti ievērojiet aprakstīto darbību secību.

- Izņemiet putekļu nodalījumu.
- Iztukšojiet putekļu nodalījumu virs atkritumu tvertnes.
- Pagrieziet putekļu nodalījuma vāku vēl aiz atdures, līdz abu bultu gali augšā ir vērsti viens pret otru ① (30. att.).
- Izņemiet priekšfiltru virzienā uz augšu ② (30. att.).
- Pagrieziet smalko putekļu filtru 10 reizes par 180° pretēji pulksteņrādītāju kustības virzienam. Šim nolūkam izmantojiet padziļinājumus (24. att.).

Rodas darbības troksnis, kas ir tipisks tīrīšanas funkcijas ComfortClean darbībai.

- Pagrieziet smalko putekļu filtru pulksteņrādītāju kustības virzienā. Šim nolūkam izmantojiet padziļinājumus (31. att.).
- Noņemiet smalko putekļu filtru (31. att.).

 Nepareiza tīrīšana var radīt bojājumus.

Smalko putekļu filtrs var sabojāties un var zust tā iedarbība.

Netīriet smalko putekļu filtra iekšpusi un nemazgājiet to ar ūdeni. Neizmantojiet tīrīšanai asus vai smailus priekšmetus. Netīriet smalko putekļu filtru ar birsti.

- Turiet smalko putekļu filtru virs atkritumu tvertnes.
- Uzmanīgi izdauziet smalko putekļu filtru ar gumijoto apakšmalu.
- Turklāt nedaudz pagrieziet smalko putekļu filtru, lai atdalītu netīrumus no visām iekšējām virsmām.

 Nepareiza tīrīšana var radīt bojājumus.

Priekšfiltrs var sabojāties un var zust tā iedarbība.

Nemazgājiet priekšfiltru ar ūdeni. Neizmantojiet tīrīšanai asus vai smailus priekšmetus.

- Tīriet priekšfiltru ar komplektā iekļauto iesūcošo birsti vai sausu drānu.
- Ievietojiet iztīrīto smalko putekļu filtru atpakaļ iztīrītajā priekšfiltrā, nospiežot uz leju līdz atdurei apaļo vāciņu smalko putekļu filtra augšā.

Nomainiet smalko putekļu filtru (HX FSF-2) apmēram reizi 3 gados, lai arī turpmāk nodrošinātu visaugstāko tīrīšanas efektivitāti.

- Ievietojiet priekšfiltru putekļu nodalījumā (32. att.).
- Šim nolūkam pavērsiet ievietošanas atbalstu (bultiņas) vienu pret otru un atkal pagrieziet priekšfiltru izejas stāvoklī (33. att.).
- Aizveriet putekļu nodalījuma vāku, lai tas tiktu manāmi fiksēts.
- Novietojiet putekļu nodalījumu atpakaļ uz PowerUnit īscaurules.

### **Putekļu nodalījuma tīrīšana**

Ja nepieciešams, iztīriet putekļu nodalījumu.

- Izņemiet putekļu nodalījumu.
- Iztukšojiet putekļu nodalījumu virs atkritumu tvertnes un noņemiet priekšfiltru virzienā uz augšu (30. att.).
- Mazgājiet putekļu nodalījumu ar ūdeni un saudzīgu mazgāšanas līdzekli.
- Rūpīgi nosusiniet putekļu nodalījumu.
- Novietojiet priekšfiltru atpakaļ putekļu nodalījumā un atkal pagrieziet priekšfiltru izejas stāvoklī (32. un 33. att.).
- Novietojiet putekļu nodalījumu atpakaļ uz PowerUnit īscaurules.

### **Elektriskās birstes tīrīšana (34. att.)**

- Noņemiet elektrisko birsti no putekļsūcēja (10. att.).
- Nolieciet elektrisko birsti ar apakšu uz augšu uz līdzenas un tīras virsmas.



- Pārgrieziet ar šķērēm diegus un matus, kas ir aptinušies ap birstu rullīti. Lai atvieglotu griešanu, birstes rullīti ir iestrādāta vadlīnijas rievā šķērēm.

Pārgrieztos diegus un matus pēc tam darbības laikā iesūks putekļsūcējs.

Ļoti lielu netīrumu vai negriešanās gadījumā var noņemt un iztīrīt mazos ritenīšus. Noņemšanai izmantojiet plakano skrūvgriezi.

Ievērojiet norādījumus par rīkošanos ar akumulatoru un akumulatora utilizāciju nodaļās “Drošības norādījumi un brīdinājumi”, “Jūsu ieguldījums vides aizsardzībā” un “Uzstādīšana un pievienošana” (sadaļa “Vispārējie norādījumi par akumulatoru”).

## Birstu rullīša noņemšana no elektriskās birstes (35. att.)

Birstes rullīti var noņemt no elektriskās birstes, lai notīrītu pielipušus netīrumus un iztīrītu arī elektriskās birstes iekšpusi.

- Atbloķējiet vāku elektriskās birstes sānos, lai būtu redzams simbols  ①.
- Atveriet vāku uz augšu līdz atdurei ②.
- Izņemiet birstu rullīti ③.
- Noņemiet birstu rullīša rokturi, ja tajā ir daudz netīrumu ④.
- Notīriet birstes rullīti un tā rokturi un izņemiet no elektriskās birstes iekšpuses visus pielipušos netīrumus.
- Apgrieztā secībā atkal salieciet kopā elektrisko birsti.

## Akumulatora maiņa

Turiet rezervē oriģinālo Miele litija jonu akumulatoru AP01 / AP02 / AP03 (HX LA).

## Kļūdu paziņojumi

 Rotējošais birstes rullītis var radīt savainojumus.

Ar rotējošo birstes rullīti var savainoties.

Izslēdziet putekļsūcēju pirms katras kļūdu novēršanas reizes. Šim nolūkam izmantojiet uz Comfort roktura esošo ieslēgšanas / izslēgšanas slēdzi.

Kļūdu paziņojumus norāda ātra akumulatora uzlādes līmeņa rādījuma mirgošana pie PowerUnit.

Problēma	Cēlonis un novēršana
<b>Ātri mirgo augšējais rādījums</b>	<p>Kļūda “Nepazīstams Comfort rokturis”</p> <ul style="list-style-type: none"> <li>■ Noņemiet Comfort rokturi un atkal pielieciet to atpakaļ (skatiet nodaļas “Uzstādīšana un pievienošana” sadaļu “Comfort roktura uzlikšana”).</li> <li>■ Noņemiet akumulatoru, pagaidiet 10 sekundes un ielieciet akumulatoru atpakaļ.</li> </ul>
<b>Ātri mirgo apakšējais un augšējais rādījums</b>	<p>Iekšēja sistēmas kļūda</p> <ul style="list-style-type: none"> <li>■ Noņemiet akumulatoru, pagaidiet 10 sekundes, ielieciet akumulatoru atpakaļ un uzlādējiet to.</li> </ul>
<b>Ātri mirgo apakšējais un vidējais rādījums</b>	<p>Kļūda “Akumulators pārkarsis” vai kļūda “Nepazīstams akumulators”</p> <ul style="list-style-type: none"> <li>■ Pirms putekļsūcēja atkārtotas ieslēgšanas uzgaidiet aptuveni 30 minūtes.</li> <li>■ Ievietojiet oriģinālo Miele litija jonu akumulatoru AP01 / AP02 / AP03 (HX LA).</li> </ul>

## Problēmu novēršana

Lielāko daļu traucējumu un kļūdu, kas var rasties ikdienas lietošanas laikā, varat novērst patstāvīgi. Daudzos gadījumos varat ietaupīt laiku un izmaksas, jo nebūs jāvērsas klientu apkalpošanas dienestā.

Turpmākajās tabulās ir sniegti ieteikumi, kā konstatēt un novērst traucējuma vai kļūdas cēloni.



Rotējošais birstes rullītis var radīt savainojumus.

Ar rotējošo birstes rullīti var savainoties.

Izslēdziet putekļsūcēju pirms katras problēmu novēršanas reizes. Šim nolūkam izmantojiet uz Comfort roktura esošo ieslēgšanas / izslēgšanas slēdzi.

Problēma	Cēlonis un novēršana
<b>Pēc ieslēgšanas putekļsūcējs nedarbojas.</b>	Nav ievietots akumulators vai akumulators ir ievietots nepareizi. <ul style="list-style-type: none"> <li>■ Ievietojiet akumulatoru vai pārbaudiet akumulatora novietojumu (skatiet nodaļas “Uzstādīšana un pievienošana” sadaļu “Akumulatora ievietošana”).</li> </ul>
	Akumulators nav pietiekami uzlādēts. <ul style="list-style-type: none"> <li>■ Uzlādējiet akumulatoru tieši tā, kā ir aprakstīts šajā lietošanas instrukcijā (skatiet nodaļas “Uzstādīšana un pievienošana” sadaļas “Vispārējie norādījumi par akumulatoru” un “Akumulatora uzlādēšana”).</li> </ul>
	Nav ievietots oriģinālais Miele akumulators. <ul style="list-style-type: none"> <li>■ Ievietojiet oriģinālo Miele litija jonu akumulatoru AP01 / AP02 / AP03 (HX LA).</li> </ul>
	Pirmais akumulatora uzlādes process tika veikts ārpus PowerUnit. <ul style="list-style-type: none"> <li>■ Pirmo uzlādes procesu noteikti veiciet kopā ar PowerUnit, lai aktivētu akumulatoru (skatiet nodaļas “Uzstādīšana un pievienošana” sadaļas “Vispārējie norādījumi par akumulatoru” un “Akumulatora uzlādēšana”).</li> </ul>
	Vēl ir iesprausts uzlādes spraudnis. <ul style="list-style-type: none"> <li>■ Izvelciet uzlādes spraudni no uzlādes ligzdas akumulatora apakšā.</li> </ul>

Problēma	Cēlonis un novēršana
<b>Darbības laikā mainās dzinēja trokšnis.</b>	<p>Atkarībā no seguma automātiski tiek iestatīta elektriskās birstes optimālā jauda.</p> <ul style="list-style-type: none"> <li>■ Putekļsūcēja normālas darbības gaitā rodas trokšnis.</li> </ul>
<b>Elektriskā birste patvaļīgi izslēdzas.</b>	<p>Elektriskā birste ir pārslogota, piemēram, uz paklāja ar ļoti garām šķiedrām.</p> <ul style="list-style-type: none"> <li>■ Izslēdziet putekļsūcēju un atkal ieslēdziet ar samazinātu sūkšanas jaudu. Šim nolūkam izmantojiet uz Comfort roktura esošo ieslēgšanas / izslēgšanas slēdzi.</li> </ul>
<b>Birstu rullītis negriežas.</b>	<p>Birstu rullītis ir netīrs.</p> <ul style="list-style-type: none"> <li>■ Iztīriet birstu rullīti (skatiet nodaļas “Apkope” sadaļas “Elektriskās birstes tīrīšana” un “Birstu rullīša noņemšana no elektriskās birstes”).</li> </ul>
<b>Tīrīšanas veiktspēja mazinās.</b>	<p>Smalko putekļu filtrs / priekšfiltrs ir netīrs.</p> <ul style="list-style-type: none"> <li>■ Veiciet smalko putekļu filtra starptīrīšanu (skatiet nodaļas “Apkope” sadaļu “Tīrīšanas funkcijas ComfortClean aktivēšana”).</li> <li>■ Rūpīgi iztīriet abus filtrus (skatiet nodaļas “Apkope” sadaļu “Priekšfiltra un smalko putekļu filtra tīrīšana”).</li> </ul>
	<p>Smalko putekļu filtrs ir nodilis.</p> <ul style="list-style-type: none"> <li>■ Ievietojiet jaunu smalko putekļu filtru (HX FSF-2).</li> </ul>
<b>Tīrīšanas rezultāts nav apmierinošs.</b>	<p>Putekļu nodalījums ir pilns.</p> <ul style="list-style-type: none"> <li>■ Iztukšojiet un iztīriet putekļu nodalījumu (skatiet nodaļu “Apkope”).</li> </ul>
	<p>Elektriskā birste ir netīra / aizķepusi.</p> <ul style="list-style-type: none"> <li>■ Iztīriet elektrisko birsti (skatiet nodaļas “Apkope” sadaļas “Elektriskās birstes tīrīšana” un “Birstu rullīša noņemšana no elektriskās birstes”).</li> </ul>
<b>Putekļsūcējs gāžas.</b>	<p>Tika izvēlēta konstrukcija PowerUnit augšā.</p> <ul style="list-style-type: none"> <li>■ Novietojiet putekļsūcēju konstrukcijā PowerUnit apakšā (skatiet nodaļas “Uzstādīšana un pievienošana” sadaļu “Putekļsūcēja samontēšana”).</li> </ul>

## Klientu apkalpošanas dienests

### Kontaktinformācija traucējumu gadījumā

Traucējumu gadījumā, kurus nevarat novērst patstāvīgi, sazinieties ar savu Miele specializēto tirgotāju vai Miele Klientu apkalpošanas dienestu.

Miele Klientu apkalpošanas dienesta kontaktinformācija ir norādīta šī dokumenta beigās.

### Garantija

Garantijas termiņš ir 2 gadi.

Papildinformāciju par garantijas nosacījumiem jūsu valstī varat saņemt Miele Klientu apkalpošanas dienestā.

## Apkope

 Rotējošais birstu rullītis var radīt savainojumus.

Ar rotējošo birstu rullīti var savainoties.

Izslēdziet putekļsūcēju pirms katras tīršanas reizes. Šim nolūkam izmantojiet uz Comfort roktura esošo ieslēgšanas / izslēgšanas slēdzi.

### Putekļsūcējs un tā piederumi

 Tīkla spriegums var izraisīt elektriskās strāvas triecienu.

Mitruma iekļūšana uzlādes iekārtā var izraisīt elektriskās strāvas triecienu.

Nekad negremdējiet uzlādes iekārtu ūdenī.

Ievērojiet nodaļā "Apkope" sniegtos īpašos putekļu nodalījuma tīršanas norādījumus.

Tīriet putekļsūcēju un visus tā plastmasas piederumus ar tirdzniecībā pieejamajiem plastmasas tīršanas līdzekļiem.

 Nepiemērotu tīršanas līdzekļu radīti bojājumi.

Visas virsmas ir neizturīgas pret skrāpējumiem. Visas virsmas var nokrāsoties vai mainīties, ja tās nonāk saskarē ar nepiemērotiem tīršanas līdzekļiem.

Nelietojiet abrazīvus tīršanas līdzekļus, stikla vai universālos tīrītājus un eļļu saturošus kopšanas līdzekļus.

## Papildu piederumi

Pirmām kārtām ievērojiet grīdas seguma ražotāja sniegtos tīrīšanas un kopšanas norādījumus.

Ir ieteicams lietot piederumus ar logotipu ORIGINAL Miele uz iepakojuma. Tādā gadījumā varēsiet būt pārliecināti, ka tiek optimāli izmantota putekļsūcēja jauda un sasniegts vislabākais tīrīšanas rezultāts.

Lūdzu, ņemiet vērā, ka putekļsūcēja garantija neattiecas uz traucējumiem putekļsūcēja darbībā un putekļsūcēja bojājumiem, kas ir radušies, izmantojot piederumus, kas nav marķēti ar logotipu ORIGINAL Miele uz iepakojuma.

### Piederumu iegādes iespējas

Orīģinālos Miele piederumus var iegādāties Miele interneta veikalā, Miele Klientu apkalpošanas dienestā vai pie Miele specializētā tirgotāja.

Orīģinālos Miele piederumus ir iespējams pazīt pēc logotipa ORIGINAL Miele uz iepakojuma.



Turklāt ar 3D4U Miele piedāvā bezmaksas piederumu lejupielādi 3D drukas iekārtai ([www.miele.de](http://www.miele.de), Service, Ersatzteile & Zubehör).

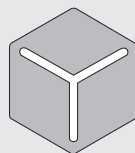

3 D 4 U

Viens vai vairāki no turpmāk minētajiem piederumiem jau ir iekļauti dažu modeļu standarta aprīkojumā.

### Elektriskā rokas birste Electro Compact (HX SEB)

Intensīvai automobiļu sēdekļu un ar mīksto grīdas segumu izklātu kāpņu pakāpienu tīrīšanai.

### Mīksta rullītis Hardfloor Care (HX HC)

Neizturīgu cieto grīdas segumu tīrīšanai.

Ievietojiet elektriskajā birstē mīksto rullīti Hardfloor Care tajā esošā birstes rullīša vietā (skatiet nodaļas “Apkope” sadaļu “Birstu rullīša noņemšana no elektriskās birstes”).

Izmantojot mīksto rullīti Hardfloor Care, automātiski tiek iestatīta elektriskās birstes optimālā jauda un tas var izraisīt citādu putekļsūcēja darba troksni.

### Lameļu / radiatoru tīrīšanas birste (SHB 30)

Putekļu izsūkšanai no radiatoriem, šauriem plauktiem un salaidumiem.

### Matraču tīrīšanas uzgalis (SMD 10)

Ērtai matraču, mīksto mēbeļu virsmu un mēbeļu šuvju tīrīšanai.

## **Salaiduma vietu tīrīšanas uzgalis, 300 mm (SFD 10)**

Īpaši garš salaidumu tīrīšanas uzgalis locījuma vietu, spraugu un stūru tīrīšanai.

## **Salaiduma vietu tīrīšanas uzgalis, 560 mm (SFD 20)**

Lokans šuvju tīrīšanas uzgalis grūti pieejamu vietu uzkopšanai.

## **Papildakumulators**

### **AP01 / AP02 / AP03 (HX LA)**

Putekļsūcēja izmantošanas ilguma dubultošanai.

Pirms pirmās uzlādēšanas reizes noteikti ņemiet vērā nodaļas "Uzstādīšana un pievienošana" sadaļā "Vispārējie norādījumi par akumulatoru" minētos norādījumus.

## **Akumulatora uzlādes paliktnis LS03 (HX LS)**

Papildakumulatora vienlaicīgai uzlādei neatkarīgi no ierīces.

Pirms pirmās uzlādēšanas reizes noteikti ņemiet vērā nodaļas "Uzstādīšana un pievienošana" sadaļā "Vispārējie norādījumi par akumulatoru" sniegtos norādījumus.

## **Smalko putekļu filtrs (HX FSF-2)**

Pēc apmēram 3 gadiem nomainiet sērijuveida komplektācijā iekļauto smalko putekļu filtru, lai arī turpmāk sasniegtu labāko iespējamo tīrīšanas rezultātu (skatiet nodaļas "Apkope" sadaļu "Priekšfiltra un smalko putekļu filtra tīrīšana").

Uzņēmums Miele Latvijā papildus likumā noteiktajām garantijas prasībām pret pārdevēju, tās neierobežojot, piešķir pircējam prasības pret šādām garantijas saistībām, ja tiek iegādāta jauna iekārta.

### I Garantijas ilgums un garantijas perioda sākums

1. Garantija tiek piešķirta šādam laika periodam:
  - a) 24 mēneši sadzīves tehnikas iekārtām, kas paredzētas regulārai lietošanai;
  - b) 12 mēneši profesionālām iekārtām, kas paredzētas regulārai lietošanai.
2. Garantijas periods sākas no dienas, kad ir izrakstīts rēķins par iekārtas iegādi.

Garantijas periods nevar tikt pagarināts, ja ir veikti garantijas pakalpojumi un piegāde saistībā ar garantiju.

### II Garantijas priekšnoteikumi

1. Iekārta ir iegādāta pie specializētā tirgotāja vai tieši uzņēmumā Miele kādā no ES dalībvalstīm, Šveicē vai Norvēģijā un tur arī uzstādīta.
2. Pēc klientu apkalpošanas dienesta darbinieka pieprasījuma tiek uzrādīts garantijas apliecinājums (pirkuma čeks vai aizpildīta garantijas karte).

### III Garantijas saturs un apjoms

1. Iekārtas defekti tiek novērsti noteiktā termiņā bez maksas, salabojot vai nomainot bojātās daļas. Šim nolūkam nepieciešamos izdevumus, piemēram, transporta, ceļa, darbaspēka un rezerves daļu izmaksas, sedz uzņēmums Miele Latvijā. Nomainītās daļas vai iekārtas kļūst par uzņēmuma Miele Latvijā īpašumu.
2. Garantija neattiecas uz bojājumiem, ko uzņēmums Miele Latvijā jau novērsis, ja vien tie nav radušies Miele Latvijā klientu apkalpošanas dienesta darbinieku tīšas nevēribas vai neuzmanības dēļ.
3. Izmantoto materiālu un piederumu piegāde pakalpojumā nav iekļauta.

### IV Garantijas ierobežojumi

Garantija neattiecas uz iekārtas bojājumiem vai darbības traucējumiem, kas radušies šādu apstākļu ietekmē.

1. Nepareiza uzstādīšana vai pievienošana, piemēram, spēkā esošo drošības tehnikas noteikumu vai lietošanas, pievienošanas un montāžas instrukciju neievērošana.
2. Paredzētajam nolūkam neatbilstoša lietošana, kā arī neprasmīga lietošana vai apstrāde, piemēram, ar nepiemērotiem mazgāšanas līdzekļiem vai ķimikālijām.
3. Ja iekārta ir iegādāta kādā citā ES valstī, Šveicē vai Norvēģijā, tās īpašo tehnisko specifikāciju dēļ tā ir izmantojama vai nu bez ierobežojumiem, vai tikai ar ierobežojumiem.
4. Ārējas iedarbības ietekmē, piemēram, transportēšanas laikā radušies bojājumi, precīzi pagružot vai tai nokrītot, laikapstākļu vai citu dabas parādību ietekmē radušies bojājumi.
5. Ja remontu un daļu nomaiņu neveic uzņēmuma Miele apkalpošanas dienesta darbinieki, kas ir pilnvaroti un sertificēti šo pakalpojumu sniegšanai.
6. Ja netiek izmantotas uzņēmuma Miele oriģinālās rezerves daļas, kā arī Miele piederumi.
7. Stikla pīsumi un bojātas kvēlspuldzes.
8. Elektriskās strāvas un sprieguma svārstības, kas pārsniedz ražotāja norādīto pieļaujamo robežu vai ir zem tās.
9. Lietošanas instrukcijā sniegto apkopes un tīrīšanas noteikumu neievērošana.

### V Datu drošība

Personas dati tiek izmantoti tikai un vienīgi pasūtījuma izpildes vai garantijas pakalpojumu veikšanas vajadzībām, ņemot vērā datu aizsardzības tiesiskos nosacījumus.







