



- et** Juhtmeta varstolmuimeja kasutusjuhend
- lt** Naudojimo instrukcija Įkraunamam dulkių siurbliui-šlotai
- lv** Bezvadu rokas putekļsūcēja lietošanas instrukcija

HS19

Iv - Saturs

| | |
|--|----|
| Drošības norādījumi un brīdinājumi | 60 |
| Jūsu devums apkārtējās vides saudzēšanā | 68 |
| Ierīces apraksts | 70 |
| Uzstādīšana un pievienošana | 72 |
| Putekļsūcēja samontēšana | 72 |
| “Comfort” roktura uzlikšana | 72 |
| “PowerUnit” un iesūkšanas caurules savienošana | 72 |
| Akumulatora ievietošana | 73 |
| Elektriskās birstes pievienošana | 73 |
| Vispārējie norādījumi par akumulatoru | 73 |
| Akumulatora uzlādēšana (bez montāžas pie sienas) | 73 |
| Akumulatora uzlādēšana (ar montāžu pie sienas) | 73 |
| Montāža pie sienas | 74 |
| Montāžas plāksnes piestiprināšana | 74 |
| Uzlādes kabeļa nostiprināšana sienas stiprinājumā | 74 |
| Piederumu turētāja uzstādīšana (ja nepieciešams) | 74 |
| Sienas stiprinājuma uzstādīšana | 74 |
| Akumulatora uzlādes līmeņa rādījums (uzlādes laikā) | 74 |
| Akumulatora uzlādes līmeņa rādījums (darbības laikā) | 75 |
| Komplektā iekļauto piederumu izmantošana | 75 |
| Elektriskā birste “Multi Floor XXL” | 76 |
| Rokas elektriskā birste “Electro Compact” | 76 |
| Papildakumulators un akumulatora uzlādes paliktnis | 76 |
| Lietošana | 76 |
| Ieslēgšana un izslēgšana | 76 |
| Sūkšanas jaudas izvēle | 77 |
| Darba zonas izgaismošana | 77 |
| Novietošanas funkcija īsiem darbības pārtraukumiem..... | 77 |
| Apkope | 77 |
| Putekļu nodalījuma iztukšošana | 77 |
| Smalko putekļu filtra tīrīšana | 78 |
| Priekšfiltra tīrīšana | 78 |
| Putekļu nodalījuma tīrīšana | 79 |
| Elektriskās birstes/rokas elektriskās birstes tīrīšana | 79 |
| Akumulatora maiņa..... | 79 |
| Problēmu novēršana | 81 |
| Kļūdu paziņojumi | 83 |

| | |
|--|----|
| Apkope | 84 |
| Klientu apkalpošanas dienests | 84 |
| Kontaktinformācija traucējumu gadījumā | 84 |
| Garantija | 84 |
| Papildu piederumi | 84 |
| Garantijas noteikumi | 86 |

Iv - Drošības norādījumi un brīdinājumi

Šis putekļsūcējs atbilst visiem obligātajiem drošības noteikumiem. Nepareiza lietošana var radīt traumas personām un materiālus zaudējumus.

Pirms putekļsūcēja lietošanas uzsākšanas izlasiet lietošanas instrukciju. Tajā ir sniegti svarīgi norādījumi par putekļsūcēja drošību, lietošanu un apkopi. Tā jūs pasargāsiet sevi un citus un nepieļausiet zaudējumus.

Saskaņā ar standartu IEC 60335-1 “Miele” norāda, ka nodaļa “Uzstādīšana un pievienošana”, kā arī norādījumi par drošību un brīdinājumi ir obligāti jāizlasa un jāievēro.

“Miele” nevar uzņemties atbildību par zaudējumiem, kas ir radušies šo norādījumu neievērošanas dēļ.

Saglabājiet lietošanas instrukciju un nododiet to kopā ar iekārtu tās iespējamajam nākamajam īpašniekam.

Vienmēr izslēdziet putekļsūcēju pēc katras lietošanas reizes, pirms katras piederumu maiņas, apkopes, kopšanas, problēmu un kļūdu novēršanas reizes. Šim nolūkam izmantojiet uz “Comfort” roktura esošo ieslēgšanas/izslēgšanas slēdzi.

Paredzētais lietojums

- ▶ Šis putekļsūcējs ir paredzēts lietošanai mājāsaimniecībā un mājāsaimniecībai pielīdzināmos apstākļos. Šis putekļsūcējs nav piemērots izmantošanai būvlaukumos.
- ▶ Putekļsūcējs nav paredzēts lietošanai ārpus telpām.
- ▶ Tas ir paredzēts paklāju, mīksto grīdas segumu un izturīgu cieto grīdas segumu tīrīšanai ikdienā.

- ▶ Šis putekļsūcējs ir paredzēts lietošanai vietās, kas atrodas ne augstāk kā 4000 m virs jūras līmeņa.
- ▶ Izmantojiet putekļsūcēju tikai sausu netīrumu iesūkšanai. Nedrīkst tīrīt cilvēkus un dzīvniekus. Nav pieļaujami nekādi citi izmantošanas veidi, pārbūves un izmaiņas.
- ▶ Personas, kuras ierobežotu fizisko, uztveres vai garīgo spēju vai pieredzes trūkuma un nezināšanas dēļ nevar droši lietot putekļsūcēju, nedrīkst darboties ar to, ja blakus nav atbildīgās personas, kura uzrauga situāciju un sniedz nepieciešamos norādījumus.
- ▶ Iepakojums pasargā putekļsūcēju no bojājumiem transportēšanas laikā. Ieteicams iepakojumu saglabāt iespējami transportēšanai.

Bērni mājāsaimniecībā

- ▶ Bērņus līdz 8 gadu vecumam nedrīkst atstāt putekļsūcēja tuvumā bez pieaugušo uzraudzības.
- ▶ Bērni no 8 gadu vecuma drīkst lietot putekļsūcēju bez pieaugušo uzraudzības, ja viņiem ir izskaidrota putekļsūcēja darbība tā, lai lietošana būtu droša. Bērniem ir jāzina un jāsaprot, kādu bīstamību var radīt nepareiza lietošana.
- ▶ Bērni nedrīkst bez uzraudzības tīrīt putekļsūcēju vai veikt tā apkopi.
- ▶ Uzraugiet bērnus, ja viņi atrodas putekļsūcēja tuvumā. Nekad neļaujiet bērniem spēlēties ar putekļsūcēju.

Iv - Drošības norādījumi un brīdinājumi

▶ Nosmakšanas risks! Bērni, spēlējoties ar iepakojuma materiālu (piemēram, plēvi), var tajā ietīties vai pārvilkēt to sev pār galvu un nosmakt. Glabājiet iepakojuma materiālu bērniem nepieejamā vietā.

Tehniskā drošība

▶ Putekļsūcējs darbojas ar spriegumu 25,2 V.



Tā ir III aizsardzības klases ierīce.

Tā ir ierīce, kuras aizsardzību pret strāvas triecienu nodrošina pieslēgums zemsprieguma strāvas avotam, un tajā nerodas spriegums, kas ir augstāks nekā zemspriegums. Putekļsūcējs tiek uzlādēts ar II aizsardzības klases uzlādes iekārtu.

▶ Pirms lietošanas pārbaudiet, vai putekļsūcējam un pie-derumiem nav redzamu ārēju bojājumu. Nekad nelietojiet bojātu putekļsūcēju.

▶ Saīdziniet uz uzlādes iekārtas identifikācijas datu plāksnītes norādītos pieslēguma datus (tīkla spriegumu un frekvenci) ar elektrotīkla parametriem. Šiem datiem ir obligāti jāsakrīt. Uzlādes iekārta bez izmaiņām ir piemērota 50 un 60 Hz.

▶ Tīkla kontaktligzdai jābūt aprīkotai ar 16 vai 10 A inerta-jiem drošinātājiem.

- ▶ “Miele” elektriskā birste “Multi Floor XXL” un “Miele” rokas elektriskā birste “Electro Compact” (atkarībā no modeļa) ir mehāniski darbināmas papildiekārtas tieši šim “Miele” putekļsūcējam. Putekļsūcēja lietošana ar citu “Miele” elektrisko birsti/rokas elektrisko birsti vai cita ražotāja izgatavotu elektrisko birsti/rokas elektrisko birsti drošības apsvērumu dēļ nav pieļaujama.
- ▶ Uzglabājiet putekļsūcēju 0 līdz 45 °C temperatūrā.
- ▶ Garantijas laikā putekļsūcēja remontu drīkst veikt tikai uzņēmuma “Miele” pilnvarotā klientu apkalpošanas dienestā, pretējā gadījumā turpmākā garantija tiek anulēta.
- ▶ Uzdodiet veikt remontu tikai “Miele” pilnvarotiem speciālistiem. Neatbilstoši veikti remontdarbi var nopietni apdraudēt putekļsūcēja lietotāju.
- ▶ Tikai tad, ja lietojat oriģinālās rezerves daļas, “Miele” var garantēt drošības prasību izpildi. Bojātās daļas drīkst aizstāt tikai ar oriģinālajām rezerves daļām.

Tīrīšana

- ▶ Nekad nemērciet putekļsūcēju un tā piederumus ūdenī!
- ▶ Elektriskajā birstē/rokas elektriskajā birstē (atkarībā no modeļa), “PowerUnit”, iesūkšanas caurulē un “Comfort” rokturī ir elektrības vadi. Spraudņu savienojumi nedrīkst nonākt saskarē ar ūdeni, tāpēc šo daļu mitrā tīrīšana nav atļauta.
- ▶ Putekļsūcēja un tā piederumu tīrīšanai lietojiet tikai sausu vai nedaudz samitrinātu drānu. Izņēmumi

Iv - Drošības norādījumi un brīdinājumi

- Putekļu nodalījums: iztukšojiet putekļu nodalījumu un izņemiet priekšfiltru. Putekļu nodalījumu mazgājiet tikai ar ūdeni un saudzējošu mazgāšanas līdzekli. Pēc tam rūpīgi nosusiniet putekļu nodalījumu. Atkal ievietojiet priekšfiltru vietā.

Pareiza lietošana

- ▶ Nelietojiet putekļsūcēju bez putekļu nodalījuma, priekšfiltra, smalko putekļu filtra un dzinēja aizsardzības filtra.
- ▶ Putekļsūcējā nedrīkst iesūkt degošus vai kvēlojošus priekšmetus, piemēram, cigarešu izsmēķus vai šķietami apdzisušus pelnus un ogles.
- ▶ Neuzsūciet šķidrums un mitrus netīrumus. Pirms netīrumu uzsūkšanas no paklājiem un citiem mīkstiem grīdas segumiem, kas mazgāti ar šampūnu vai citu šķīdumu, tiem jāļauj izžūt.
- ▶ Neuzsūciet toneru putekļus. Toneriem, kas tiek izmantoti drukāšanai un kopēšanai, var piemist elektrovadītspēja.
- ▶ Nelietojiet putekļsūcēju viegli uzliesmojošu vai sprādzienbīstamu vielu vai gāzu uzsūkšanai un vietās, kur šādas vielas tiek uzglabātas.
- ▶ Nepieskarieties elektriskās birstes/rokas elektriskās birstes (atkarībā no modeļa) rullītim griešanās laikā.
- ▶ Nedarbojieties ar elektrisko birsti/rokas elektrisko birsti (atkarībā no modeļa) galvas tuvumā.
- ▶ Nepieļaujiet strāvas nokļūšanu galvas tuvumā.

Piederumi

► Izmantojiet tikai piederumus ar “ORIGINAL Miele” logotipu uz iesaiņojuma. Tikai tādā gadījumā ražotājs var garantēt drošību.

Drošības norādījumi un brīdinājumi attiecībā uz akumulatoru AP01, uzlādes iekārtu LG01, uzlādes paliktņi LS03 (atkarībā no modeļa)

Bērni māsaimniecībā

► Personas (tostarp bērni), kuras ierobežotu fizisko, uztveres vai garīgo spēju vai pieredzes trūkuma un nezināšanas dēļ nespēj droši lietot uzlādes iekārtu LG01/uzlādes paliktņi LS03, nedrīkst lietot šo putekļsūcēju, ja blakus nav atbildīgās personas, kura uzrauga situāciju un sniedz nepieciešamos norādījumus.

► Akumulators AP01 nedrīkst nokļūt bērnu rokās.

► Bērni nedrīkst atrasties uzlādes iekārtas LG01 un uzlādes paliktņa LS03 tuvumā, ja vien viņi neatrodas pastāvīgā pieaugušo uzraudzībā.

Tehniskā drošība

► Šim “Miele” putekļsūcējam HS19 ir jāizmanto akumulators AP01, uzlādes iekārta LG01 un uzlādes paliktņi LS03. Šī putekļsūcēja izmantošana ar cita ražotāja izgatavotu akumulatoru, uzlādes iekārtu vai uzlādes paliktņi drošības apsvērumu dēļ nav pieļaujama.

Iv - Drošības norādījumi un brīdinājumi

▶ Akumulatora AP01 uzlādēšanai izmantojiet tikai piegādes komplektā iekļauto uzlādes iekārtu LG01/**xx** vai piegādes komplektā iekļauto uzlādes paliktņi LS03/**xx**.

xx nozīmē 01, 02, 03 vai 04 un līdz ar to uzlādes iekārtas LG01 un uzlādes paliktņa LS03 variantus dažādās valstīs:

| xx | |
|----|--|
| 01 | AT, BE, BG, CH, CL, CZ, DE, DK, EE, ES, FI, FR, GR, HR, HU, IN, IT, KR, KZ, LT, LU, LV, NL, NO, PL, PT, RO, RS, RU, SE, SI, SK, TR, UA, ZA |
| 02 | AE, GB, HK, IE, MY, SG |
| 03 | CA, JP, MX, US |
| 04 | AU, CN, NZ |

▶ Ja izmantojat kontaktdakšas adapteru, tam ir jābūt piemērotam ilglaicīgai izmantošanai.

▶ Putekļsūcēja nevainojamu un drošu ekspluatāciju ir iespējams garantēt tikai tad, ja uzlādes iekārta LG01/uzlādes paliktņi LS03 ir pievienots publiskajam elektrotīklam.

▶ Uzlādējiet putekļsūcēju 0 līdz 45 °C temperatūrā.

▶ Nekādā gadījumā neturpiniet akumulatora AP01 turpmāku lietošanu, ja ievērojat, ka no tā izdalās neparasta smarža, izplūst šķidrums, tas stipri sakarst vai maina krāsu vai formu. Akumulators AP01 ir nekavējoties jāutilizē (skatiet drošības norādījumu “Akumulatora AP01 utilizācija” šīs nodaļas beigās un nodaļas “Jūsu ieguldījums apkārtējās vides aizsardzībā” sadaļu “Nolietoto bateriju un akumulatoru nodošana”).

▶ Akumulatoriem var rasties noplūde. Nepieļaujiet kodīgā šķidruma saskari ar acīm un ādu. Saskares gadījumā izskalojiet ar ūdeni un vērsieties pie ārsta.

► Pirms akumulatora AP01 nosūtīšanas sazinieties ar klientu apkalpošanas dienestu.

Pareiza lietošana

► Nepieļaujiet akumulatora AP01 nokrišanu un nemetiet to. Bojātu akumulatoru AP01 drošības apsvērumu dēļ turpmāk izmantot nedrīkst.

► Nepieļaujiet akumulatora AP01 nonākšanu saskarē ar atklātu uguni vai citiem siltuma avotiem. Nekarsējiet akumulatoru AP01. Nepakļaujiet to tiešai saules staru iedarbībai.

► Neizjauciet akumulatoru AP01.

► Neizraisiet akumulatora AP01 īsslēgumu, nejauši vai ar nolūku savienojot kontaktus.

► Nepieļaujiet akumulatora AP01 saskari ar šķidrumu.

► Akumulatora AP01 utilizācija: noņemiet akumulatoru AP01 no putekļsūcēja. Lai nepieļautu īsslēgumus, izolējiet metāla kontaktus, aplīmējot tos ar līmlenti. Utilizējiet akumulatoru AP01, izmantojot sabiedrisko savākšanas sistēmu. Neizmetiet akumulatoru AP01 sadzīves atkritumos.

Iv - Jūsu devums apkārtējās vides saudzēšanā

Transportēšanas iepakojuma likvidēšana

Iepakojums pasargā iekārtu no iespējamiem bojājumiem pārvadāšanas laikā. Iepakojuma materiāli ir izraudzīti, ņemot vērā vides aizsardzības un materiālu otrreizējās izmantošanas prasības, tādēļ tos var pārstrādāt.

Iepakojuma atkārtota iekļaušana resursu aprites sistēmā palīdz ietaupīt izejvielas un samazināt atkritumu apjomu. Jūsu specializētais tirgotājs pieņems iepakojuma materiālus atpakaļ.

Nolietotās iekārtas utilizācija

Pirms putekļsūcēja utilizācijas izņemiet no tā smalko putekļu filtru un izmetiet smalko putekļu filtru sadzīves atkritumos.

Elektriskās un elektroniskās ierīces bieži satur vērtīgus materiālus. Tās satur arī noteiktas vielas, maisījumus un detaļas, kas bija nepieciešamas to darbībai un drošībai. Ja šie materiāli nokļūst sadzīves atkritumos vai ar tiem rīkojas neatbilstoši, tie var kaitēt cilvēku veselībai un videi. Tāpēc nekādā gadījumā neizmetiet putekļsūcēju sadzīves atkritumos.



Nododiet to utilizācijai vietējās pašvaldības, specializētā tirgotāja vai "Miele" ierīkotajā oficiālajā elektrisko un elektronisko ierīču savākšanas un pieņemšanas punktā. Nodrošiniet, lai putekļsūcējs līdz aizvešanas brīdim tiktu uzglabāts bērniem nepieejamā vietā.

Nolietoto bateriju un akumulatoru nodošana

Elektriskajās un elektroniskajās ierīcēs bieži ir baterijas un akumulatori, kurus pēc lietošanas nedrīkst izmest sadzīves atkritumos. Atbilstoši likumdošanas aktiem jūsu pienākums ir izņemt nolietotās baterijas un akumulatorus, kas nav nedalāmi savienoti ar putekļsūcēju, un nogādāt tos piemērotā savākšanas punktā (piemēram, tirdzniecības vietā), kur tos var nodot bez atlīdzības. Baterijas un akumulatori var saturēt vielas, kas var būt kaitīgas cilvēku veselībai un apkārtējai videi.

Papildu norādījumi ir sniegti bateriju vai akumulatoru marķējumā. Pārsvītrotas atkritumu urnas attēls nozīmē, ka baterijas un akumulatorus nekādā gadījumā nedrīkst izmest sadzīves atkritumos. Ja pārsvītrotas atkritumu urnas attēls ir marķēts ar ķīmisku simbolu, tas nozīmē, ka baterijas vai akumulatori satur svīnu (Pb), kadmiju (Cd) un/vai dzīvsudrabu (Hg).



Nolietotās baterijas un akumulatori satur vērtīgus izejmateriālus un tos var pārstrādāt. Nolietoto bateriju un akumulatoru atsevišķa savākšana atvieglo rīkošanos un pārstrādi.



Iv - Ierīces apraksts

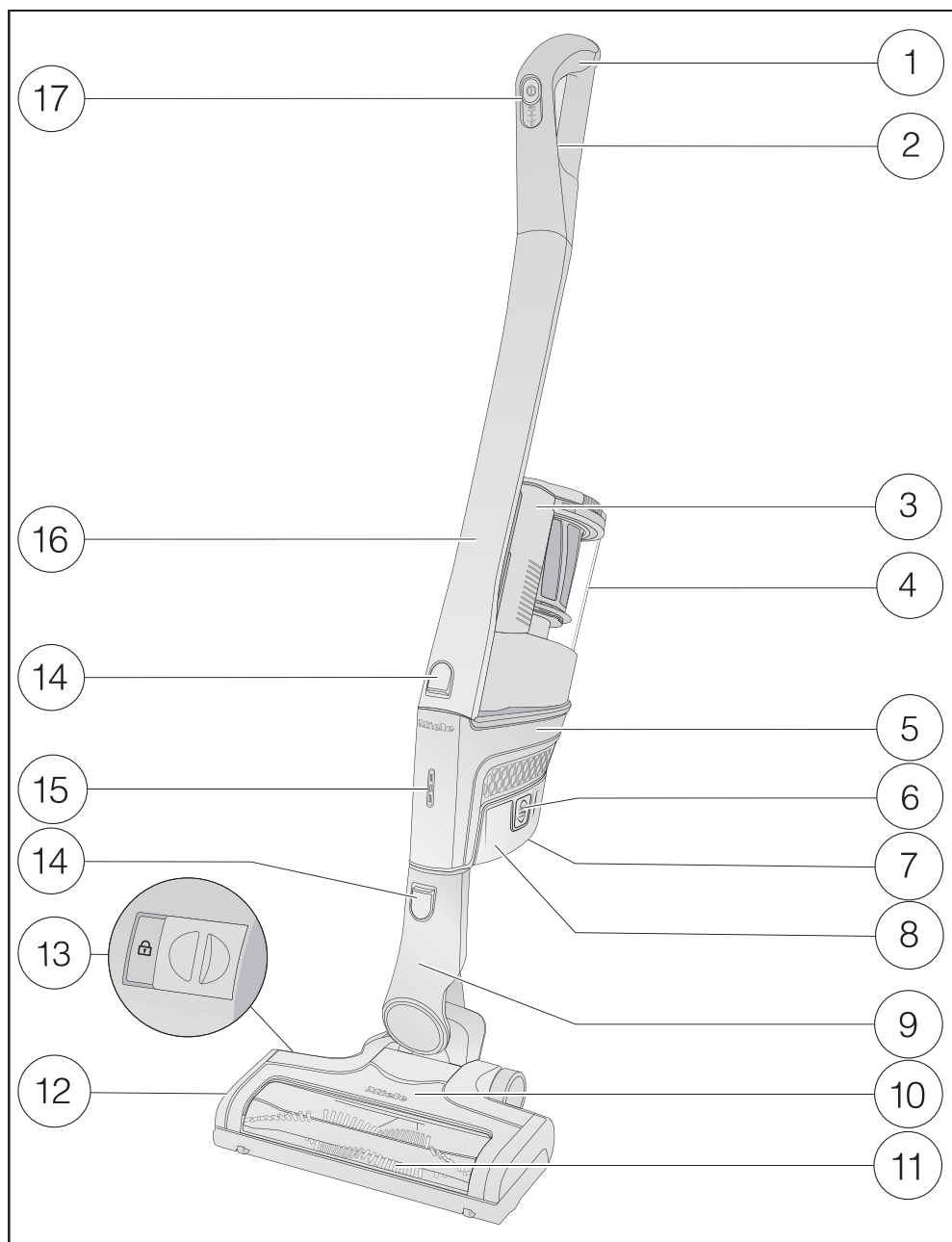

- ① “Comfort” rokturis
- ② “Comfort” roktura atbloķēšanas taustiņš (mugurpusē)
- ③ Putekļu nodalījuma rokturis
- ④ Putekļu nodalījums ar priekšfiltru, smalko putekļu filtru un dzinēja aizsardzības filtru
- ⑤ “PowerUnit” ar akumulatora pieslēgumu un īscauruli “Comfort” rokturim, iesūkšanas cauruli, elektrisko birsti un putekļu nodalījumu
- ⑥ Akumulatora atbloķēšanas taustiņi (abās akumulatora pusēs)
- ⑦ Uzlādes ligzda (akumulatora apakšā)
- ⑧ Litija jonu akumulators AP01
- ⑨ Savienojuma īscaurule
- ⑩ Elektriskā birste “Multi Floor XXI” (atkarībā no modeļa ar “BrilliantLight” apgaismojumu)
- ⑪ Izņemams birstes rullītis
- ⑫ Vāks
- ⑬ Atbloķēšana birstes rullīša noņemšanai
- ⑭ Atbloķēšanas taustiņi
- ⑮ Akumulatora uzlādes līmeņa rādījums
- ⑯ Iesūkšanas caurule
- ⑰ Ieslēgšanas/izslēgšanas slēdzis ar sūkšanas jaudas pārslēgu

Norādījumi par attēliem

Nodaļās norādītie attēli ir sniegti atlokāmajās lapās šīs lietošanas instrukcijas beigās.

Uzstādīšana un pievienošana

Putekļsūcēja samontēšana (01. un 02. att.)

Ir 2 iespējas pilnībā samontēt putekļsūcēju.

- Ievietojiet iesūkšanas cauruli "PowerUnit" augšā vai apakšā.

Novietojuma "PowerUnit" putekļsūcēja apakšā priekšrocības:

- iespējama droša novietošana (skatiet nodaļas "Lietošana" sadaļu "Darbības pārtraukšana");
- ergonomika (rokas locītavas atbrīvošana);
- ērti tīrīt lielas platības.

Novietojuma "PowerUnit" putekļsūcēja virspusē priekšrocības:

- ērta tīrīšana zem zemām mēbelēm;
- iespējams ātri noņemt "PowerUnit".

"PowerUnit Solo"

Ātrai un precīzai lausku vai tablešu uzsūkšanai var izmantot "PowerUnit" bez iesūkšanas caurules un elektriskās birstes.

Ieteikums: Šāda konfigurācija ir īpaši piemērota, izmantojot trīs piederumu daļas (skatiet nodaļu "Komplektā iekļauto piederumu izmantošana").

"Comfort" roktura uzlikšana (03. un 04. att.)

Atkarībā no izvēlētās putekļsūcēja konfigurācijas "Comfort" rokturi var uzlikt uz iesūkšanas caurules vai "PowerUnit".

- Uzlieciet "Comfort" rokturi no augšas uz iesūkšanas caurules īscaurules, līdz "Comfort" rokturis tiek manāmi fiksēts (kreisais attēla fragments).
- Virziet "Comfort" rokturi gar vadotni pie putekļu nodaļuma roktura no augšas uz "PowerUnit" īscaurules, līdz "Comfort" rokturis tiek manāmi fiksēts (labais attēla fragments).
- Ja gribat atdalīt daļas vienu no otras, izslēdziet putekļsūcēju ar ieslēgšanas/izslēgšanas slēdzi "Comfort" roktura priekšpusē.
- Nospiediet atbloķēšanas taustiņu un noņemiet "Comfort" rokturi virzienā uz augšu.

"PowerUnit" un iesūkšanas caurules savienošana (05. un 06. att.)

Atkarībā no izvēlētās putekļsūcēja konfigurācijas iesūkšanas caurule atrodas "PowerUnit" virspusē vai apakšpusē.

- Virziet iesūkšanas cauruli gar vadotni pie putekļu nodaļuma roktura no augšas uz "PowerUnit" īscaurules, līdz iesūkšanas caurule tiek manāmi fiksēta (kreisais attēla fragments).
- Ievietojiet "PowerUnit" īscauruli no augšas iesūkšanas caurulē, līdz īscaurule tiek manāmi fiksēta (labais attēla fragments).
- Ja gribat atdalīt daļas vienu no otras, nospiediet atbloķēšanas taustiņu.

Akumulatora ievietošana (07., 08. un 09. att.)

- Noņemiet no akumulatora uzlīmes.
- Bīdīet akumulatoru pa vadotnēm, līdz tas tiek manāmi fiksēts "PowerUnit".
- Ja gribat atdalīt daļas vienu no otras, nospiediet abus atbloķēšanas taustiņus akumulatora sānos un izņemiet akumulatoru.

Elektriskās birstes pievienošana (10. att.)

Atkarībā no izvēlētās putekļsūcēja konfigurācijas ievietojiet elektriskajā birstē "PowerUnit" tīscauruli vai iesūkšanas caurules tīscauruli.

- Iebīdīet tīscauruli elektriskajā birstē no augšas, līdz tīscaurule tiek manāmi fiksēta.
- Ja gribat atdalīt daļas vienu no otras, nospiediet elektriskās birstes atbloķēšanas taustiņu un izvelciet tīscauruli no elektriskās birstes (06. att.).

Vispārējie norādījumi par akumulatoru

Piegādes brīdī akumulators nav pilnībā uzlādēts.

Pirms pirmās izmantošanas reizes pilnībā uzlādējiet akumulatoru. Tam ir jāparedz apmēram 4 stundas.

Pirmo uzlādi noteikti veiciet ar akumulatoru, kas ir ievietots "PowerUnit", lai aktivētu maksimālo akumulatora jaudu.

Kad akumulators ir pilnībā uzlādēts, akumulatora uzlādes līmeņa rādījums pēc apmēram 10 minūtēm izslēdzas, lai taupītu enerģiju.

Izmantojot pilnībā samontētu putekļsūcēju un izvēloties visaugstāko jaudas pakāpi, var strādāt līdz 14 minūtēm. Tomēr, izmantojot "PowerUnit Solo" un izvēloties viszemāko jaudas pakāpi, var strādāt līdz 60 minūtēm.

Akumulatora uzlādēšana (bez montāžas pie sienas) (11. att.)

Putekļsūcēju var novietot stāvus un akumulatoru uzlādēt tieši.

- Iespraudiet "PowerUnit" elektriskajā birstē, lai nodrošinātu putekļsūcēja drošu novietojumu.
- Nolieciet putekļsūcēju uz priekšu, līdz elektriskās birstes pieslēguma tīscaurule tiek manāmi fiksēta.
- Piegādes komplektā iekļautā uzlādes kabeļa uzlādes spraudni iespraudiet uzlādes ligzdā akumulatora apakšā.
- Iespraudiet uzlādes iekārtu elektrotīkla kontaktligzdā.

Sākas uzlādes process.

Papildinformāciju skatiet nodaļā "Akumulatora uzlādes līmeņa rādījums".

Akumulatora uzlādēšana (ar montāžu pie sienas) (12. un 13. att.)

Ir 2 iespējas putekļsūcēju novietot piegādes komplektā iekļautajā sienas stiprinājumā un uzlādēt.

Montāžai pie sienas ir nepieciešama piemērota novietošanas vieta brīvas elektrotīkla kontaktligzdas tuvumā.

Montāža pie sienas (14. un 15. att.)

Komplektā iekļautā sienas stiprinājuma aizmugurē ir piestiprināta montāžas plāksne ar skrūvju maisiņu.

Lai nodrošinātu montāžu pie sienas, montāžas plāksne ir jāpiestiprina izvēlētajā novietošanas vietā pie sienas.

- Noņemiet skrūvju maisiņu.
- Nospiediet atbloķēšanas taustiņu sienas stiprinājuma apakšā.
- Noņemiet montāžas plāksni no sienas stiprinājuma virzienā uz leju.

Montāžas plāksnes piestiprināšana (16. un 17. att.)

Montāžas plāksnes piestiprināšanai pie sienas ir paredzētas 2 apaļtapas un 2 TORX skrūves T20.

Turklāt jums būs nepieciešams skrūvgriezis ar akumulatoru vai urbja mašīna (urbja diametrs 6 mm).

Atkarībā no izvēlētas putekļsūcēja konfigurācijas izvēlieties attālumu 45 vai 98 cm no montāžas plāksnes apakšējās malas līdz grīdai.

Raugieties, lai nesabojātu sienā esošus vadus.

- Piestipriniet montāžas plāksni pie sienas.

Uzlādes kabeļa nostiprināšana sienas stiprinājumā (18., 19. un 20. att.)

Sienas stiprinājuma apakšā atrodas kabeļa nodalījums.

- Nospiediet abus atbloķēšanas taustiņus sienas stiprinājuma apakšā un noņemiet kabeļa nodalījuma vāciņu.

- Iespraudiet atverē no augšas komplektā iekļautā uzlādes kabeļa uzlādes spraudni.

- Ievietojiet uzlādes kabeli kabeļa vadotnē.

- Uzlieciet vāciņu un nobloķējiet kabeļa nodalījumu.

Piederumu turētāja uzstādīšana (ja nepieciešams) (21. att.)

Trīs piederumu daļu uzglabāšanai ir paredzēts piederumu turētājs (skatiet nodaļu “Komplektā iekļauto piederumu izmantošana”).

- Uzspiediet piederumu turētāju uz sienas stiprinājuma līdz atdurei.

Sienas stiprinājuma uzstādīšana (22. un 23. att.)

- Uzspiediet sienas stiprinājumu no augšas uz montāžas plāksnes, līdz sienas stiprinājums tiek manāmi fiksēts.

- Iespiediet samontēta putekļsūcēja “PowerUnit” ar ievietotu akumulatoru sienas stiprinājumā no augšas.

- Iespraudiet uzlādes iekārtu elektrotīkla kontaktligzdā.

Sākas uzlādes process.

Akumulatora uzlādes līmeņa rādījums (uzlādes laikā) (24. att.)

Akumulatora uzlādes līmenis tiek parādīts “PowerUnit”.

| Uzlādes līmenis | Rādījums |
|-----------------|--|
| apmēram 0–34% | apakšā lēnām mirgo |
| apmēram 35–69% | apakšā izgaismots, vidū lēnām mirgo |
| apmēram 70–90% | izgaismots apakšā un vidū, augšā lēnām mirgo |
| apmēram 91–100% | izgaismots apakšā, vidū un augšā |

Kad akumulators ir pilnībā uzlādēts, akumulatora uzlādes līmeņa rādījums pēc apmēram 10 minūtēm izslēdzas, lai taupītu enerģiju.

Tādā gadījumā uzlādes līmeni jebkurā brīdī var uz 4 sekundēm apskatīt, ieslēdzot ieslēgšanas/izslēgšanas slēdzi uz “Comfort” roktura.

Ja akumulators ilgu laiku nav lietots un ir izlādējies, tas pāriet drošības režīmā. Tādā gadījumā, uzlādējot akumulatoru “PowerUnit”, uzlādes līmeņa rādījums sāk darboties tikai pēc apmēram 30–60 minūtēm.

Akumulatora uzlādes līmeņa rādījums (darbības laikā) (24. att.)

Akumulatora uzlādes līmenis tiek parādīts “PowerUnit”.

| Uzlādes līmenis | Rādījums |
|-----------------|----------------------------------|
| apmēram 100–70% | izgaismots augšā, vidū un apakšā |
| apmēram 69–35% | izgaismots vidū un apakšā |
| apmēram 34–11% | izgaismots apakšā |
| apmēram 10–0% | apakšā lēnām mirgo |

Komplektā iekļauto piederumu izmantošana (25. att.)

- ① **Mīksto mēbeļu kopšanas uzgalis**
Papildpiederums mīksto mēbeļu, matraču un spilvenu tīrīšanai.
- ② **Spraugu tīrīšanas uzgalis**
Papildpiederums locījuma vietai, spraugu un stūru izsūkšanai.
- ③ **Iesūcošā birste**
Papildpiederums profila līstīšu, dekorētu vai grieztu priekšmetu tīrīšanai.
Birstes galva ir grozāma un to var pagriezt katrai tīrāmajai vietai piemērotākajā pozīcijā.
- ④ **Piederumu turētājs**
Triju piederumu daļu uzglabāšanai.

Papildpiederumu novietojums ir norādīts ar simboliem uz piederumu turētāja. Piederumu turētāju var novietot arī uz sienas stiprinājuma (skatiet nodaļas “Uzstādīšana un pievienošana” sadaļu “Piederumu turētāja novietošana”).

Elektriskā birste “Multi Floor XXL” (26. att.)

Pirmām kārtām ievērojiet grīdas seguma ražotāja sniegtos tīrīšanas un kopšanas norādījumus.

Elektriskā birste ir paredzēta paklāju, mīksto grīdas segumu un izturīgu cieto grīdas segumu ikdienas tīrīšanai.

Ieteikums: Ja vēlaties ērti iztīrīt ar mīksto grīdas segumu izklātu kāpņu pakāpienus, neizmantojiet iesūkšanas cauruli.

“Miele” grīdas kopšanas ierīču klāstā pieejami piemēroti papildpiederumi daudziem īpašiem lietojumiem (skatiet nodaļu “Papildus iegādājami piederumi”).

Rokas elektriskā birste “Electro Compact” (27. att.)

(atkarībā no modeļa)

Pirmām kārtām ievērojiet grīdas seguma ražotāja sniegtos tīrīšanas un kopšanas norādījumus.

Rokas elektriskā birste ir īpaši piemērota intensīvai mīksto mēbeļu un automobiļu sēdekļu tīrīšanai.

Ieteikums: Ja vēlaties ērti iztīrīt mīkstās mēbeles vai automobiļa sēdekļus, neizmantojiet iesūkšanas cauruli.

Papildakumulators un akumulatora uzlādes paliktņi (28. att.)

(atkarībā no modeļa)

Izmantojot papildakumulatoru, var dubultot putekļsūcēja izmantošanas ilgumu.

Pirms pirmās uzlādēšanas reizes noteikti ievērojiet nodaļas “Uzstādīšana un pievienošana” sadaļā “Vispārējie norādījumi par akumulatoru” minētos norādījumus.

- Sākot ar otro uzlādes procesu, ievietojiet akumulatoru uzlādes paliktņī, līdz tas tiek manāmi fiksēts.
- Iespraudiet kontaktdakšu kontaktligzdā.

Sākas uzlādes process. Akumulatora uzlādes līmeņa rādījums kreisajā pusē mirgo.

Akumulatora uzlādes līmeņa rādījumu skaidrojumu skatiet nodaļas “Uzstādīšana un pievienošana” sadaļā “Akumulatora uzlādes līmeņa rādījums”.

Ja izlādētu akumulatoru uzlādes paliktņī uzlādējat uzreiz pēc lietošanas, uzlādes process sākas tikai pēc akumulatora atdzišanas.

Atdzišana var ilgt līdz 60 minūtēm. Šajā laikā uzlādes paliktņa akumulatora uzlādes līmeņa rādījums nedarbojas.

Lietošana

Ieslēgšana un izslēgšana (29. att.)

- Kad akumulators ir uzlādēts, izvelciet uzlādes spraudni no akumulatora uzlādes ligzdas.
- Ja akumulatoru uzlādējat pie sienas turētāja, izņemiet putekļsūcēju no tā.
- Nospiediet uz “Comfort” roktura esošo ieslēgšanas/izslēgšanas slēdzi ①.

Sūkšanas jaudas izvēle

Sūkšanas jaudu var pielāgot atbilstoši katrai situācijai. Samazinot sūkšanas jaudu, ievērojami mazinās spēks, ar kādu ir jābīda elektriskā birste.

Uz “Comfort” roktura var izvēlēties 3 jaudas pakāpes:

- 1 viszemākā jaudas pakāpe nelieliem netīrumiem;
- 2 vidēja jaudas pakāpe parastiem netīrumiem;
- “max.” visaugstākā jaudas pakāpe lieliem netīrumiem.

Vidējā un augstākajā jaudas pakāpē darbojas grīdas seguma atpazīšanas sistēma.

Atkarībā no seguma automātiski tiek iestatīta elektriskās birstes optimālā jauda un tas var izraisīt citādu putekļsūcēja darba troksni.

Darba zonas izgaismošana

(atkarībā no modeļa)

Darba zonas izgaismošanai putekļsūcēja elektriskā birste ir apgādāta ar “BrilliantLight” gaismekli.

Novietošanas funkcija īsiem darbības pārtraukumiem

(drošības nolūkā izmantojama tikai tad, ja “PowerUnit” atrodas putekļsūcēja apakšā)

Ja “PowerUnit” atrodas putekļsūcēja apakšā, ieslēgta putekļsūcēja darbību var ērti pārtraukt.

- Nolieciet putekļsūcēju uz priekšu, līdz elektriskās birstes pieslēguma īscaurule tiek manāmi fiksēta.

Putekļsūcējs ir droši novietots, elektriskā birste izslēdzas un akumulators tiek taupīts.

Ja elektriskās birstes pieslēguma īscaurule tiek atkal atbloķēta, elektriskā birste atkal ieslēdzas.

Apkope

 Rotējošais birstes rullītis var radīt savainojumus.

Ar rotējošo birstes rullīti var savainoties.

Izslēdziet putekļsūcēju pirms katras apkopes reizes. Šim nolūkam izmantojiet uz “Comfort” roktura esošo ieslēgšanas/izslēgšanas slēdzi.

Rezerves daļas var iegādāties pie “Miele” specializētā tirgotāja vai “Miele” Klientu apkalpošanas dienestā.

Putekļu nodalījuma iztukšošana (30.–34. att.)

Iztukšojiet putekļu nodalījumu ne vēlāk kā tad, kad putekļu daudzums putekļu nodalījumā ir sasniedzis atzīmi **max**.

- Pagrieziet putekļu nodalījuma vāku bultiņas virzienā līdz pirmajai atdurei.
- Izņemiet putekļu nodalījumu virzienā uz augšu.

Saturu varat izmest sadzīves atkritumos, ja vien tajā nav atkritumu, ko ir aizliegts izmest sadzīves atkritumos.

- Turiet putekļu nodalījumu tik dziļi atkritumu tvertnē, lai gaisā paceltos iespējami maz putekļu.

- Pagrieziet putekļu nodalījuma vāku bultiņas virzienā līdz nākamajai atdurei.

Atveras vāks putekļu nodalījuma apakšā un putekļi izbirst.

- Pagrieziet putekļu nodalījuma vāku atpakaļ sākuma stāvoklī.
- Aizveriet putekļu nodalījuma vāku tā, lai tas tiktu manāmi fiksēts.
- Virziet putekļu nodalījuma rokturi no augšas gar vadotni uz “PowerUnit” īscaurules, līdz putekļu nodalījums tiek manāmi fiksēts.

Smalko putekļu filtra tīrīšana (35. att.)

Putekļu nodalījumā atrodas smalko putekļu filtrs.

Iztīriet smalko putekļu filtru vismaz reizi mēnesī.

- Noņemiet putekļu nodalījumu.
- Noņemiet smalko putekļu filtru virzienā uz augšu.

 Nepareiza tīrīšana var radīt bojājumus.

Smalko putekļu filtru var sabojāt un zaudēt tā iedarbību.

Nemazgājiet smalko putekļu filtra iekšpusi. Neizmantojiet tīrīšanai asus vai smailus priekšmetus. Netīriet smalko putekļu filtru ar birsti.

- Turiet smalko putekļu filtru virs atkritumu tvertnes.
- Uzmanīgi izdauziet smalko putekļu filtru pret gumijoto apakšmalu.
- Pie tam nedaudz pagrieziet smalko putekļu filtru, lai atdalītu netīrumus no visām iekšējām virsmām.

- Iztīrīto smalko putekļu filtru pareizā stāvoklī ievietojiet atpakaļ putekļu nodalījumā.

- Novietojiet putekļu nodalījumu atpakaļ uz “PowerUnit” īscaurules.

Priekšfiltra tīrīšana (36.–39. att.)

Putekļu nodalījumā atrodas priekšfiltrs. Ja nepieciešams, iztīriet priekšfiltru.

- Noņemiet putekļu nodalījumu.
- Noņemiet smalko putekļu filtru (35. att.).
- Iztukšojiet putekļu nodalījumu virs atkritumu tvertnes un noņemiet priekšfiltru virzienā uz augšu.
- Atbloķējiet dzinēja aizsardzības filtru pretēji pulksteņrādītāju kustības virzienam un noņemiet dzinēja aizsardzības filtru virzienā uz augšu.

 Nepareiza tīrīšana var radīt bojājumus.

Priekšfiltru var sabojāt un zaudēt tā iedarbību.

Neizmantojiet tīrīšanai asus vai smailus priekšmetus.

- Uzmanīgi izdauziet priekšfiltru virs atkritumu tvertnes.

Ieteikums: Izmantojiet smalku tīrīšanas birsti vai līdzīgu priekšmetu, lai rūpīgi iztīrītu priekšfiltru arī no iekšpuses.

Dzinēja aizsardzības filtrs nav jātīra. To var noņemt, lai labāk varētu aizsniegt priekšfiltra iekšterpu.

- Pēc priekšfiltra iztīrīšanas stingri ievietojiet dzinēja aizsardzības filtru priekšfiltrā pareizā stāvoklī.

- Bloķējiet dzinēja aizsardzības filtru pulksteņrādītāju kustības virzienā līdz atdurei.
- Atkal ievietojiet priekšfiltru putekļu nodalījumā.
- Šajā nolūkā novietojiet abu daļu vadotnes vienu uz otras un pagrieziet putekļu nodalījuma vāku atpakaļ sākuma stāvoklī.
- Aizveriet vāku putekļu nodalījuma apakšā tā, lai tas tiktu manāmi fiksēts.
- Atkal ievietojiet smalko putekļu filtru.
- Atkal novietojiet putekļu nodalījumu uz "PowerUnit" īscaurules.

Putekļu nodalījuma tīrīšana

Ja nepieciešams, iztīriet putekļu nodalījumu.

- Noņemiet putekļu nodalījumu.
- Iztukšojiet putekļu nodalījumu virs atkritumu tvertnes un noņemiet priekšfiltru virzienā uz augšu (36. att.).
- Putekļu nodalījumu mazgājiet ar ūdeni un saudzīgu mazgāšanas līdzekli.
- Rūpīgi nosusiniet putekļu nodalījumu.
- Atkal ievietojiet priekšfiltru putekļu nodalījumā.
- Atkal novietojiet putekļu nodalījumu uz "PowerUnit" īscaurules (38. un 39. att.).

Elektriskās birstes/rokas elektriskās birstes tīrīšana (06. att.)

(Rokas elektriskā birste atkarībā no modeļa)

- Atvienojiet elektrisko birsti/rokas elektrisko birsti no putekļsūcēja īscaurules.

Diegu un matu noņemšana (40. att.)

- Nolieciet elektrisko birsti/rokas elektrisko birsti ar apakšu uz augšu uz līdzenas un tīras virsmas.
- Pārgrieziet ar šķērēm diegus un matus, kas ir aptinušies ap birstes rullīti. Lai atvieglotu griešanu, birstes rullītī ir iestrādāta vadlīnijas rievā šķērēm.

Pārgrieztos diegus un matus pēc tam darbības laikā iesūks putekļsūcējs.

Birstes rullīša noņemšana (41. att.)

(nav iespējama rokas elektriskajai birstei)

Birstes rullīti var noņemt no elektriskās birstes, lai notīrītu pielipušus netīrumus un iztīrītu arī elektriskās birstes iekšpusi.

- Atbloķējiet vāku elektriskās birstes sānos, lai būtu redzams simbols .
- Atveriet vāku uz augšu līdz atdurei.
- Izņemiet birstes rullīti.
- Notīriet birstes rullīti un izņemiet no elektriskās birstes iekšpuses visus pielipušos netīrumus.
- Apgrieztā kārtībā atkal salieciet kopā elektrisko birsti.

Akumulatora maiņa

Turiet rezervē oriģinālo "Miele" litija jonu akumulatoru AP01 (apzīmējums HX LA).

Ievērojiet norādījumus par rīkošanos ar akumulatoru un akumulatora utilizāciju nodaļās “Drošības norādījumi un brīdinājumi”, “Jūsu ieguldījums vides aizsardzībā” un “Uzstādīšana un pievienošana” (sadaļa “Vispārējie norādījumi par akumulatoru”).

Problēmu novēršana

Lielāko daļu traucējumu un kļūdu, kas var rasties ikdienas lietošanas laikā, varat novērst patstāvīgi. Daudzos gadījumos varat ietaupīt laiku un izmaksas, jo nebūs jāvērsas klientu apkalpošanas dienestā.

Turpmākajās tabulās ir sniegti ieteikumi, kā konstatēt un novērst traucējuma vai kļūdas cēloni.

 Rotējošais birstes rullītis var radīt savainojumus.
Ar rotējošo birstes rullīti var savainoties.
Izslēdziet putekļsūcēju pirms katras problēmu novēršanas reizes. Šim nolūkam izmantojiet uz “Comfort” roktura esošo ieslēgšanas/izslēgšanas slēdzi.

| Problēma | Cēlonis un novēršana |
|--|---|
| Tīrīšanas rezultāts nav apmierinošs. | Putekļu nodalījums ir pilns. ■ Iztukšojiet un iztīriet putekļu nodalījumu. |
| | Elektriskā birste ir netīra/aizķepusi. ■ Iztīriet birstes rullīti un elektriskās birstes iekšpusi (skatiet nodaļas “Apkope” sadaļu “Elektriskās birstes tīrīšana”). |
| Tīrīšanas veiktspēja mazinās. | Smalko putekļu filtrs ir netīrs. ■ Iztīriet smalko putekļu filtru (skatiet nodaļas “Apkope” sadaļu “Smalko putekļu filtra tīrīšana”). |
| | Priekšfiltrs ir netīrs. ■ Iztīriet priekšfiltru (skatiet nodaļas “Apkope” sadaļu “Priekšfiltra tīrīšana”). |
| Elektriskā birste patvaļīgi izslēdzas. | Elektriskā birste ir pārslogota, piemēram, uz paklāja ar ļoti garām šķiedrām. ■ Izslēdziet putekļsūcēju un atkal ieslēdziet ar samazinātu sūkšanas jaudu. Šim nolūkam izmantojiet uz “Comfort” roktura esošo ieslēgšanas/izslēgšanas slēdzi. |
| Darbības laikā mainās dzinēja troksnis. | Vidējā un augstākajā jaudas pakāpē darbojas grīdas seguma atpazīšanas sistēma. Atkarībā no seguma automātiski tiek iestaģta elektriskās birstes optimālā jauda. ■ Troksnis rodas putekļsūcēja normālas darbības gaitā. |

| Problēma | Cēlonis un novēršana |
|--|---|
| <p>Pēc ieslēgšanas putekļsūcējs nedarbojas.</p> | <p>Nav ievietots akumulators vai akumulators ir ievietots nepareizi.</p> <ul style="list-style-type: none"> ■ Ievietojiet akumulatoru vai pārbaudiet akumulatora novietojumu (skatiet nodaļas “Uzstādīšana un pievienošana” sadaļu “Akumulatora ievietošana”). |
| | <p>Akumulators nav pietiekami uzlādēts.</p> <ul style="list-style-type: none"> ■ Uzlādējiet akumulatoru tieši tā, kā ir aprakstīts šajā lietošanas instrukcijā (skatiet nodaļas “Uzstādīšana un pievienošana” sadaļu “Akumulatora uzlādēšana”). |
| | <p>Nav ievietots oriģinālais “Miele” akumulators.</p> <ul style="list-style-type: none"> ■ Ievietojiet oriģinālo “Miele” litija jonu akumulatoru AP01 (apzīmējums HX LA). |
| | <p>Vēl ir iesprausts uzlādes spraudnis.</p> <ul style="list-style-type: none"> ■ Izvelciet uzlādes spraudni no akumulatora uzlādes ligzdas. |

Kļūdu paziņojumi

 Rotējošais birstes rullītis var radīt savainojumus.

Ar rotējošo birstes rullīti var savainoties.

Izslēdziet putekļsūcēju pirms katras kļūdu novēršanas reizes. Šim nolūkam izmantojiet uz “Comfort” roktura esošo ieslēgšanas/izslēgšanas slēdzi.

Kļūdu paziņojumus norāda ātra akumulatora uzlādes līmeņa rādītāja mirgošana pie “PowerUnit”.

| Problēma | Cēlonis un novēršana |
|---|---|
| Ātri mirgo apakšējais rādījums | lekšēja sistēmas kļūda <ul style="list-style-type: none"> ■ Noņemiet akumulatoru, pagaidiet 10 sekundes, ielieciet akumulatoru atpakaļ un uzlādējiet to. |
| Ātri mirgo apakšējais un vidējais rādījums | Kļūda “Akumulators pārkarsis” <ul style="list-style-type: none"> ■ Pirms putekļsūcēja atkārtotas ieslēgšanas uzgaidiet aptuveni 30 minūtes. |
| Ātri mirgo vidējais un augšējais rādījums | Kļūda “Nepazīstams akumulators” <ul style="list-style-type: none"> ■ Ievietojiet oriģinālo “Miele” litija jonu akumulatoru AP01 (apzīmējums HX LA). |
| Ātri mirgo augšējais rādījums | Kļūda “Nepazīstams “Comfort” rokturis” <ul style="list-style-type: none"> ■ Noņemiet “Comfort” rokturi un atkal pielieciet to atpakaļ (skatiet nodaļas “Uzstādīšana un pievienošana” sadaļu ““Comfort” roktura uzlikšana”). ■ Noņemiet akumulatoru, pagaidiet 10 sekundes un ielieciet akumulatoru atpakaļ. |

Apkope

 Rotējošais birstes rullītis var radīt savainojumus.

Ar rotējošo birstes rullīti var savainoties.

Izslēdziet putekļsūcēju pirms katras tīrīšanas reizes. Šim nolūkam izmantojiet uz “Comfort” roktura esošo ieslēgšanas/izslēgšanas slēdzi.

Putekļsūcējs un tā piederumi

 Tīkla spriegums var izraisīt elektriskās strāvas triecienu.

Mitruma iekļūšana uzlādes ierīcē var izraisīt elektriskās strāvas triecienu.

Nekad negremdējiet uzlādes ierīci ūdenī.

Ievērojiet nodaļā “Apkope” sniegtos īpašos putekļu nodalījuma tīrīšanas norādījumus.

Tīriet putekļsūcēju un visus tā plastmasas piederumus ar tirdzniecībā pieejamajiem plastmasas tīrīšanas līdzekļiem.

 Nepiemēroti tīrīšanas līdzekļi var radīt bojājumus.

Visas virsmas ir neizturīgas pret skrāpējumiem. Visas virsmas var nokrāsoties vai mainīties, ja tās nonāk saskarē ar nepiemērotiem tīrīšanas līdzekļiem.

Nelietojiet abrazīvus tīrīšanas līdzekļus, stikla vai universālos tīrītājus un eļļu saturošus kopšanas līdzekļus.

Klientu apkalpošanas dienests

Kontaktinformācija traucējumu gadījumā

Traucējumu gadījumā, kurus nevarat novērst patstāvīgi, sazinieties ar savu “Miele” specializēto tirgotāju vai “Miele” Klientu apkalpošanas dienestu.

“Miele” Klientu apkalpošanas dienesta tālruņa numurs ir norādīts uzņēmuma mājaslapā www.miele.lv.

Garantija

Garantijas termiņš ir 2 gadi.

Papildinformāciju par garantijas nosacījumiem jūsu valstī varat saņemt “Miele” Klientu apkalpošanas dienestā.

Papildu piederumi

Pirmām kārtām ievērojiet grīdas seguma ražotāja sniegtos tīrīšanas un kopšanas norādījumus.

Ir ieteicams lietot piederumus ar logotipu “ORIGINAL Miele”. Tādā gadījumā varēsiet būt pārliecināti, ka tiek optimāli izmantota putekļsūcēja jauda un sasniegts vislabākais tīrīšanas rezultāts.

Lūdzu, ievērojiet, ka putekļsūcēja garantija neattiecas uz traucējumiem putekļsūcēja darbībā un putekļsūcēja bojājumiem, kas ir radušies, izmantojot piederumus, kas nav marķēti ar logotipu “ORIGINAL Miele”.

Piederumu iegādes iespējas

Oriģinālos “Miele” piederumus var iegādāties “Miele” interneta veikalā, “Miele” Klientu apkalpošanas dienestā vai pie “Miele” specializētā tirgotāja.

Oriģinālos “Miele” piederumus iespējams atpazīt pēc “ORIGINAL Miele” loģotipa uz iepakojuma.



Viens vai vairāki no turpmāk minētajiem piederumiem jau ir iekļauti dažādu modeļu standarta aprīkojumā.

Rokas elektriskā birste “Electro Compact” (HX SEB)

Mīksto mēbeļu un automobiļu sēdekļu intensīvai tīrīšanai.

Iesūcošā birste ar dabiskajiem sariem (SSP10)

Sevišķi vārīgu priekšmetu tīrīšanai.

Lameļu/radiatoru tīrīšanas birste (SHB 30)

Putekļu izsūkšanai no radiatoriem, šauriem plauktiem un salaidumiem.

Matraču tīrīšanas uzgalis (SMD 10)

Ērtai matraču, mīksto mēbeļu virsmu un mēbeļu šuvju tīrīšanai.

Salaiduma vietu tīrīšanas uzgalis, 300 mm (SFD 10)

Īpaši garš salaidumu tīrīšanas uzgalis locījuma vietu, spraugu un stūru tīrīšanai.

Salaiduma vietu tīrīšanas uzgalis, 560 mm (SFD 20)

Lokans šuvju tīrīšanas uzgalis grūti pieejamu vietu uzkopšanai.

Uzgalis mīksto mēbeļu tīrīšanai, 190 mm (SPD 10)

Īpaši plats uzgalis mīksto mēbeļu, matraču un spilvenu tīrīšanai.

Papildu akumulators AP01 (HX LA)

Putekļsūcēja izmantošanas ilguma dubultošanai.

Uzlādes paliktnis LS03 (HX LS)

Papildu akumulatora vienlaicīgai uzlādei neatkarīgi no ierīces.

Garantijas noteikumi

Uzņēmums "Miele" Latvijā papildus likumā noteiktajām garantijas prasībām pret pārdevēju, tās neierobežojot, piešķir pircējam prasības pret šādām garantijas saistībām, ja tiek iegādāta jauna iekārta.

I Garantijas ilgums un garantijas perioda sākums

1. Garantija tiek piešķirta šādam laika periodam:
 - a) 24 mēneši sadzīves tehnikas iekārtām, kas paredzētas regulārai lietošanai;
 - b) 12 mēneši profesionālām iekārtām, kas paredzētas regulārai lietošanai.
2. Garantijas periods sākas no dienas, kad ir izrakstīts rēķins par iekārtas iegādi.

Garantijas periods nevar tikt pagarināts, ja ir veikti garantijas pakalpojumi un piegāde saistībā ar garantiju.

II Garantijas priekšnoteikumi

1. Iekārta ir iegādāta pie specializētā tirgotāja vai tieši uzņēmumā "Miele" kādā no ES dalībvalstīm, Šveicē vai Norvēģijā un tur arī uzstādīta.
2. Pēc klientu apkalpošanas dienesta darbinieka pieprasījuma tiek uzrādīts garantijas apliecinājums (pirkuma čeks vai aizpildīta garantijas karte).

III Garantijas saturs un apjoms

1. Iekārtas defekti tiek novērsti noteiktā termiņā bez maksas, salabojot vai nomainot bojātās daļas. Šim nolūkam nepieciešamos izdevumus, piemēram, transporta, ceļa, darbaspēka un rezerves daļu izmaksas, sedz uzņēmums "Miele" Latvijā. Nomainītās daļas vai iekārtas kļūst par uzņēmuma "Miele" Latvijā īpašumu.
2. Garantija neattiecas uz bojājumiem, ko uzņēmums "Miele" Latvijā jau novērsis, ja vien tie nav radušies "Miele" Latvijā klientu apkalpošanas dienesta darbinieku tīšas nevērības vai neuzmanības dēļ.
3. Izmantoto materiālu un piederumu piegāde pakalpojumā nav iekļauta.

IV Garantijas ierobežojumi

Garantija neattiecas uz iekārtas bojājumiem vai darbības traucējumiem, kas radušies šādu apstākļu ietekmē.

1. Nepareiza uzstādīšana vai pievienošana, piemēram, spēkā esošo drošības tehnikas noteikumu vai lietošanas, pievienošanas un montāžas instrukciju neievērošana.
2. Paredzētajam nolūkam neatbilstoša lietošana, kā arī neprasmīga lietošana vai apstrāde, piemēram, ar nepiemērotiem mazgāšanas līdzekļiem vai ķīmikālijām.
3. Ja iekārta ir iegādāta kādā citā ES valstī, Šveicē vai Norvēģijā, tās īpašo tehnisko specifikāciju dēļ tā ir izmantojama vai nu bez ierobežojumiem, vai tikai ar ierobežojumiem.
4. Ārējas iedarbības ietekmē, piemēram, transportēšanas laikā radušies bojājumi, precī pagrūžot vai tai nokrītot, laikapstākļu vai citu dabas parādību ietekmē radušies bojājumi.
5. Ja remontu un daļu nomaiņu neveic uzņēmuma "Miele" apkalpošanas dienesta darbinieki, kas ir pilnvaroti un sertificēti šo pakalpojumu sniegšanai.
6. Ja netiek izmantotas uzņēmuma "Miele" oriģinālās rezerves daļas, kā arī "Miele" piederumi.
7. Stikla plīsumi un bojātas kvēlspuldzes.
8. Elektriskās strāvas un sprieguma svārstības, kas pārsniedz ražotāja norādīto pieļaujamo robežu vai ir zem tās.
9. Lietošanas instrukcijā sniegto apkopes un tīrīšanas noteikumu neievērošana.

V Datu drošība

Personas dati tiek izmantoti tikai un vienīgi pasūtījuma izpildes vai garantijas pakalpojumu veikšanas vajadzībām, ņemot vērā datu aizsardzības tiesiskos nosacījumus.

