



## Lietošanas instrukcija Ledusskapis ar saldētavu

















**Obligāti** izlasiet šo lietošanas un montāžas instrukciju, pirms sākat uzstādīšanu – instalāciju – ekspluatāciju. Tādējādi pasargāsiet sevi un necietīsiet zaudējumus.

# Saturs

---

<b>Drošības norādījumi un brīdinājumi</b> .....	5
<b>Jūsu ieguldījums vides aizsardzībā</b> .....	16
<b>Uzstādīšana</b> .....	17
Uzstādīšanas vieta .....	17
Klimata klase .....	17
Prasības attiecībā uz gaisa pievadi un izvadi .....	18
Vairāku aukstumiekārtu uzstādīšana .....	19
Durvju eņģu maiņa .....	19
Komplektā iekļauto sienas starplikū montāža .....	19
Aukstumiekārtas uzstādīšana.....	20
Aukstumiekārtas līmeņošana .....	21
Aukstumiekārtas iekļaušana virtuves iekārtu rindā .....	21
Iekārtas izmēri .....	24
Elektrotīkla pieslēgums.....	26
<b>Enerģijas taupīšana</b> .....	27
<b>Iekārtas apraksts</b> .....	28
Iekārtas apraksts .....	28
Vadības panelis ar sākuma ekrānu.....	30
Iestatījumu režīms  .....	30
Vēlamās funkcijas izvēle iestatījumu režīmā  .....	32
Iekšējais izkārtojums .....	33
Plaukta / pudeļu plaukta pārvietošana .....	33
Olu statīva piestiprināšana .....	33
Pudeļu turētāja pārvietošana vai izņemšana .....	33
Plauktu pārvietošana.....	33
Vieta cepamajai plātij .....	34
Smaržu filtra pārvietošana.....	34
Pievienotie piederumi .....	35
Papildus pasūtāmie piederumi .....	35
<b>Aukstumiekārtas ieslēgšana un izslēgšana</b> .....	36
Pirms pirmās lietošanas reizes .....	36
Aukstumiekārtas pievienošana.....	36
Aukstumiekārtas ieslēgšana.....	36
Aukstumiekārtas izslēgšana.....	37
Atsevišķa dzesēšanas zonas izslēgšana .....	37
Ilgākas prombūtnes laikā .....	38
<b>Pareiza temperatūra</b> .....	39
Temperatūras rādījums .....	40

Dzesēšanas zonas / saldētavas temperatūras iestatīšana .....	40
Iestatījumu iespējamās vērtības .....	40
<b>Intensīvās dzesēšanas, intensīvās saldēšanas un dinamiskās dzesēšanas funkcijas izmantošana .....</b>	<b>41</b>
<b>Citu iestatījumu veikšana .....</b>	<b>44</b>
Paskaidrojumi par attiecīgajiem iestatījumiem .....	44
Viesību režīms  .....	44
Brīvdienu režīms  .....	44
Bloķēšanas funkcijas  /  ieslēgšana .....	45
Sabata režīms  .....	46
Informācija par sabata režīmu  .....	46
Laika līdz durvju brīdinājuma signāla  aktivēšanai maiņa .....	47
Akustisko brīdinājumu vai signālu  /  skaļuma maiņa .....	47
Ekrāna spilgtuma  maiņa .....	48
Demonstrācijas režīma  izslēgšana .....	48
Sākotnējo iestatījumu atiestatīšana  .....	49
Informācija  .....	49
Smaržu filtra nomaiņas indikācija  .....	49
Tīrīšanas režīms  .....	49
<b>Temperatūras un durvju brīdinājuma signāls .....</b>	<b>50</b>
Durvju brīdinājums .....	51
<b>Pārtikas produktu uzglabāšana dzesēšanas zonā .....</b>	<b>52</b>
Dažādas aukstuma zonas .....	52
Ievietošanai dzesēšanas zonā nepiemēroti produkti .....	53
Norādījumi par pārtikas produktu iegādi .....	53
Pareiza pārtikas produktu uzglabāšana .....	54
<b>Pārtikas produktu uzglabāšana DailyFresh atvilktnē .....</b>	<b>55</b>
DailyFresh atvilktnē .....	55
<b>Saldēšana un uzglabāšana .....</b>	<b>57</b>
Kas notiek, sasaldējot svaigus pārtikas produktus? .....	57
Maksimālais sasaldējamo produktu daudzums .....	57
Gatavo dziļi sasaldēto produktu glabāšana .....	57
Svaigu pārtikas produktu sasaldēšana mājās apstākļos .....	58
Saldētu produktu uzglabāšanas laiks .....	59
Paātrināta dzērienu atdzesēšana .....	60
Piederumu izmantošana .....	60
Ledus kubiņu gatavošana .....	60
<b>Atkausēšana .....</b>	<b>61</b>

# Saturs

---

<b>Tīrīšana un kopšana</b> .....	62
Norādījumi par tīrīšanas līdzekļiem .....	62
Aukstumiekārtas sagatavošana tīrīšanai .....	63
Iekšpusē tīrīšana .....	64
Piederumu tīrīšana ar rokām vai trauku mašīnā .....	64
Izņemiet un izjauciet piederumus, lai tos notīrītu .....	65
Atvilktnu un stikla plāksņu ievietošana saldētavā .....	66
Iekārtas priekšpusē un sānu sienu tīrīšana .....	67
Durvju blīvējuma tīrīšana .....	68
Gaisa pievades un izvades atveru tīrīšana .....	68
Pēc tīrīšanas .....	68
<b>Problēmu novēršana</b> .....	69
<b>Trokšņu cēloņi</b> .....	79
<b>Klientu apkalpošanas dienests</b> .....	80
Kontakinformācija traucējumu gadījumā .....	80
Datubāze EPREL .....	80
Garantija .....	80
<b>Garantijas noteikumi</b> .....	81
<b>Atbilstības deklarācija</b> .....	82

## Drošības norādījumi un brīdinājumi

Šī aukstumiekārta atbilst obligāto drošības noteikumu prasībām. Tomēr nepareiza lietošana var radīt traumas personām un materiālus zaudējumus.

Pirms aukstumiekārtas ekspluatācijas sākšanas rūpīgi izlasiet lietošanas un montāžas instrukciju. Tajā ir sniegti svarīgi norādījumi par iebūvēšanu, drošību, lietošanu un apkopi. Tādējādi pasargāsiet sevi un nesabojāsiet aukstumiekārtu.

Saskaņā ar standartu IEC 60335-1 Miele norāda, ka visa sniegtā informācija par aukstumiekārtas uzstādīšanu, kā arī norādījumi par drošību un brīdinājumi ir obligāti jāizlasa un jāievēro.

Miele nevar uzņemties atbildību par zaudējumiem, kas ir radušies šo norādījumu neievērošanas dēļ.

Saglabājiet lietošanas un montāžas instrukciju un nododiet to kopā ar iekārtu, ja mainās tās īpašnieks.

# Drošības norādījumi un brīdinājumi

---

## Paredzētā izmantošana

► Aukstumiekārta ir paredzēta lietošanai māj-saimniecībās un māj-saimniecības apstākļiem līdzīgās uzstādīšanas vietās, piemēram,  
– veikalos, birojos un līdzīgā darba vidē;  
– zemnieku saimniecībās;  
– viesnīcās, moteļos, pansijās un citās līdzīgās iestādēs klientu vajadzībām.

Šī aukstumiekārta nav paredzēta lietošanai ārpus telpām.

► Lietojiet šo aukstumiekārtu tikai pārtikas produktu atdzesēšanai un uzglabāšanai, svaigu produktu sasaldēšanai un saldētu produktu uzglabāšanai, kā arī ledus gabaliņu gatavošanai mājas apstākļos. Nekādi citi izmantošanas veidi nav atļauti.

► Aukstumiekārta nav piemērota medikamentu, asins plazmas, laboratorijas preparātu un līdzīgu Medicīnisko produktu regulā minēto vielu vai produktu glabāšanai un atdzesēšanai. Nepareiza aukstumiekārtas izmantošana var izraisīt uzglabājamo produktu kvalitātes zudumus vai sabojāšanos. Turklāt aukstumiekārta nav piemērota izmantošanai sprādzienbīstamās vietās.

Miele neatbild par zaudējumiem, kas ir radušies paredzētajam nolūkam neatbilstošas izmantošanas vai nepareizas apkopes dēļ.

► Personas (tostarp bērni), kuras ierobežotu fizisko, garīgo un uztveres spēju vai pieredzes trūkuma un nezināšanas dēļ nevar droši lietot aukstumiekārtu, nedrīkst darboties ar to bez uzraudzības.

Šīs personas drīkst darboties ar aukstumiekārtu bez uzraudzības tikai tad, ja tām ir izskaidrota droša tās izmantošana und tās izprot iespējamos riskus.

### Bērni un sadzīves tehnika

- ▶ Bērniem, kuri ir jaunāki par 8 gadiem, jāatrodas drošā attālumā no aukstumiekārtas vai tie pastāvīgi jāuzrauga.
- ▶ Bērni no astoņu gadu vecuma drīkst lietot aukstumiekārtu bez pieaugušo uzraudzības, ja tiem ir izskaidroti visi iekārtas drošas lietošanas nosacījumi. Bērniem ir jāpazīst un jāsaprot iespējamie riski, ko var izraisīt nepareiza iekārtas lietošana.
- ▶ Bērni nedrīkst bez uzraudzības tīrīt aukstumiekārtu vai veikt tās apkopi.
- ▶ Uzraugiet bērnus, kuri uzturas aukstumiekārtas tuvumā. Nekad neļaujiet bērniem spēlēties ar iekārtu.
- ▶ Nosmakšanas risks! Bērni, spēlējoties ar iepakojuma materiālu (piemēram, plēvi), var tajā ietīties vai pārvilkt to sev pār galvu un nosmakt. Glabājiet iepakojuma materiālu bērniem nepieejamā vietā.

# Drošības norādījumi un brīdinājumi

---

## Tehniskā drošība

▶ Aukstumaģenta cirkulācijas kontūra hermētiskums ir pārbaudīts. Aukstumiekārta atbilst attiecīgajiem drošības nosacījumiem, kā arī atbilstošajām ES direktīvām.



▶ Šī aukstumiekārta satur aukstumaģentu izobutānu (R600a), dabisku gāzi, kas ir ļoti draudzīga videi, taču uzliesmojoša. Šis aukstumaģents nekaitē ozona slānim un nepalielina siltumnīcefektu.

Šī videi draudzīgā aukstumaģenta izmantošana daļēji ir izraisījusi ierīces darbības trokšņa palielināšanos. Visā dzesēšanas sistēmā līdz ar kompresora darbības trokšņiem var būt dzirdamas šalcošas skaņas. Šos efektus diemžēl nevar novērst, taču tie nekādi neietekmē aukstumiekārtas darbības jaudu.

Transportējot un iebūvējot / uzstādot aukstumiekārtu, pievērsiet uzmanību, lai netiktu bojāta neviena dzesēšanas sistēmas daļa. Aukstumaģenta noplūde var izraisīt acu savainojumus.

Bojājumu gadījumā:

- izvairieties no atklātas uguns un liesmu avotiem;
- atvienojiet aukstumiekārtu no elektrotīkla;
- dažas minūtes vēdiniet telpu, kurā atrodas aukstumiekārta;
- paziņojiet klientu apkalpošanas dienestam.

▶ Jo vairāk aukstumaģenta ir aukstumiekārtā, jo lielākai ir jābūt telpai, kurā aukstumiekārta tiks novietota. Iespējamās noplūdes gadījumā pārāk mazā telpā var izveidoties uzliesmojošs gāzes un gaisa maisījums. Uz 8 g aukstumaģenta ir jābūt vismaz 1 m<sup>3</sup> telpas. Aukstumaģenta daudzums ir norādīts uz identifikācijas datu plāksnītes aukstumiekārtas iekšpusē.



## Drošības norādījumi un brīdinājumi

---

► Uz aukstumiekārtas tehnisko datu plāksnītes norādītajiem pieslēguma datiem (drošinātāji, frekvence, spriegums) ir jābūt vienādiem ar elektrotīkla datiem, lai neradītu iekārtas bojājumus. Salīdziniet datus pirms pieslēgšanas.

Ja rodas šaubas, konsultējieties ar kvalificētu elektrotehnikas speciālistu.

► Aukstumiekārtas elektrodrošība ir garantēta tikai tad, ja tā ir savienota ar atbilstoši ierīkotu zemējuma sistēmu. Šī drošības pamatprasība ir obligāti jāievēro. Ja rodas šaubas, ļaujiet, lai elektroinstalāciju pārbauda kvalificēts elektrotehnikas speciālists.

► Ir iespējama pagaidu vai ilglaicīga darbība no autonomas vai nesinhronizētas energoapgādes iekārtas (piemēram, autonomajiem tīkliem, dublējošajām sistēmām). Šādas darbības priekšnoteikums ir energoapgādes iekārtas atbilstība EN 50160 vai līdzīga standarta prasībām.

Ēkas instalācijā un šajā Miele ierīcē paredzēto aizsardzības pasākumu funkcijas un darbības veids ir jānodrošina arī autonomā vai nesinhronā režīmā vai arī tie ir jāaizstāj ar līdzvērtīgiem pasākumiem attiecībā uz instalāciju. Tas ir aprakstīts, piemēram, jaunākajā VDE-AR\_E 2510-2 laidienā.

► Ja komplektācijā iekļautais tīkla pieslēguma kabelis ir bojāts, tas ir jānomaina ar oriģinālo detaļu, lai nepieļautu lietotāja apdraudējumu. Miele garantē atbilstību drošības prasībām tikai tad, ja tiek izmantotas oriģinālās rezerves daļas.

► Sadalītāji vai pagarinātāji nesniedz nepieciešamo drošību (ugunsbīstamība). Nepieslēdziet ar tiem aukstumiekārtu elektrotīklam.

► Ja mitrums iekļūst iekārtas elektriskajās daļās vai barošanas kabeļī, var rasties īsslēgums. Tāpēc nedarbiniet aukstumiekārtu mitrās vietās vai vietās, kur tā var tikt apšļakstīta (piemēram, garāžā, veļas mazgātavā).

► Šo aukstumiekārtu nedrīkst izmantot vietā, kas nav stacionāra (piemēram, uz kuģa).

## Drošības norādījumi un brīdinājumi

---

▶ Aukstumiekārtas bojājumi var apdraudēt lietotāja drošību. Pārbaudiet, vai iekārtai nav redzamu bojājumu. Nekad nelietojiet bojātu aukstumiekārtu.

▶ Šo aukstumiekārtu nav paredzēts lietot kā iebūvētu iekārtu.

▶ Uzstādīšanas un apkopes, kā arī remontdarbu laikā aukstumiekārta ir jāatvieno no elektrotīkla. Aukstumiekārta no elektrotīkla ir atvienota tikai tad, ja:

- elektroinstalācijas drošinātāji ir izslēgti vai
- elektroinstalācijas skrūvējamie drošinātāji ir pilnībā izskrūvēti, vai
- barošanas kabelis ir atvienots no elektrotīkla. Ja barošanas kabelis ir aprīkots ar kontaktdakšu, atvienojiet to no elektrotīkla, velkot kontaktdakšu, nevis kabeli.

▶ Nepareizi veikti uzstādīšanas un apkopes vai remonta darbi var nopietni apdraudēt iekārtas lietotāju.

Uzstādīšanas un apkopes vai remonta darbus drīkst veikt tikai Miele pilnvaroti speciālisti.

▶ Garantija tiek zaudēta, ja aukstumiekārtas labošanas darbus neveic Miele pilnvarots klientu apkalpošanas dienests.

▶ Bojātās daļas drīkst aizstāt tikai ar oriģinālajām Miele rezerves daļām. Tikai šādu rezerves daļu lietošanas gadījumā Miele garantē, ka drošības prasības ir pilnībā izpildītas.

▶ Šī aukstumiekārta īpašu prasību dēļ (piemēram, attiecībā uz temperatūru, mitrumu, ķīmisko izturību, noturību pret berzi un vibrāciju) ir aprīkota ar īpašu apgaismes ķermeni. Šo apgaismes ķermeni drīkst izmantot tikai paredzētajam nolūkam. Apgaismes ķermenis nav piemērots telpu apgaismošanai. Nomaiņu drīkst veikt tikai pilnvarots speciālists vai Miele Klientu apkalpošanas dienests. Šajā aukstumiekārtā ir vairāki gaismas avoti, kuriem ir vismaz energoefektivitātes klase G.

## Atbilstoša uzstādīšana

- ▶ Durvju atdures maiņu (ja tā ir nepieciešama) veiciet atbilstoši pievienotajai montāžas instrukcijai.
- ▶ Uzstādiet aukstumiekārtu ar otras personas palīdzību.

## Pareiza izmantošana

- ▶ Aukstumiekārta ir paredzēta lietošanai noteiktā klimata klasē (apkārtējās temperatūras diapazonā), kuras robežvērtības ir jāievēro. Klimata klase ir norādīta uz aukstumiekārtas iekšpusē piestiprinātās identifikācijas datu plāksnītes. Zemāka apkārtējā temperatūra izraisa ilgāku kompresora dīkstāves laiku, tāpēc aukstumiekārta nevar uzturēt nepieciešamo temperatūru.
- ▶ Gaisa pievadīšanas un novadīšanas atveres nedrīkst noslēgt vai aizsegt ar dažādiem priekšmetiem. Pretējā gadījumā netiek nodrošināta nevainojama ventilācija. Palielinās enerģijas patēriņš un ir iespējami iekārtas detaļu bojājumi.
- ▶ Ja iekārtā vai iekārtas durvīs uzglabājat taukus vai eļļu saturošus pārtikas produktus, pievērsiet uzmanību, lai iespējami noplūdušās taukvielas, piemēram, eļļa, nenonāktu saskarē ar iekārtas plastmasas daļām. Tas var radīt sprieguma plaisas iekārtas plastmasas daļās un izraisīt šo daļu lūšanu vai plīšanu.
- ▶ Ugunsgrēka un sprādziena risks. Neuzglabāriet aukstumiekārtā sprādzienbīstamas vielas un produktus, kas satur degošas, strauji izplūstošas gāzes (piemēram, aerosolus). Elektriskās daļas var izraisīt uzliesmojošu gāzu maisījumu aizdegšanos.
- ▶ Sprādziena risks. Nelietojiet aukstumiekārtā elektriskās ierīces (piemēram, saldējuma aparātu). Tas var radīt dzirksteļošanu.
- ▶ Savainojumu un bojājumu risks. Neglabāriet saldēšanas zonā kārbas un pudeles ar gāzētiem dzērieniem vai šķidrumiem, kas var sasalt. Kārbas vai pudeles var pārsprāgt.

## **Drošības norādījumi un brīdinājumi**

---

- ▶ Savainojumu un bojājumu risks. Pudeles, kas ir ievietotas saldēšanas zonā paātrinātai dzesēšanai, ir jāizņem ne vēlāk kā pēc stundas. Pudeles var pārsprāgt.
- ▶ Savainojumu risks. Nepieskarieties saldētiem produktiem un metāla daļām ar slapjām rokām. Rokas var apsaldēt.
- ▶ Savainojumu risks. Nekādā gadījumā tūlīt pēc izņemšanas no saldētavas nelieciet mutē ledus gabaliņus un saldējumu, it īpaši, ja tam ir augsts ūdens saturs. Saldēto produktu ļoti zemā temperatūra var izraisīt lūpu vai mēles apsaldējumus.
- ▶ Atkārtoti nesasaldējiet daļēji atkusušus vai atkusušus produktus. Izlietojiet tos, cik drīz vien iespējams, jo produkti zaudē uzturvērtību un bojājas. Pēc vārīšanas vai cepšanas atkausētos produktus var atkal sasaldēt.
- ▶ Lietojot uzturā produktus, kam beidzies derīguma termiņš, pastāv saindēšanās risks. Derīguma termiņu ietekmē dažādi faktori, piemēram, pārtikas produktu svaigums, kvalitāte un uzglabāšanas temperatūra. Ievērojiet pārtikas produktu ražotāja ieteikto uzglabāšanas termiņu un uzglabāšanas norādījumus.

## **Piederumi un rezerves daļas**

- ▶ Izmantojiet tikai oriģinālos Miele piederumus. Ja iekārtā ir uzstādītas vai iebūvētas nepiederīgas daļas, garantija un / vai ražotāja atbildība par izstrādājumu tiek anulēta.
- ▶ Miele garantē funkcijas nodrošinošo rezerves daļu piegādi līdz 15 gadiem, bet vismaz 10 gadus pēc jūsu aukstumiekārtas sērijas ražošanas pārtraukšanas.

### Tīršana un kopšana

- ▶ Neapstrādājiet durvju blīvējumu ar eļļām vai ziedēm. Pretējā gadījumā durvju blīvējums ar laiku kļūs porains.
- ▶ Tvaika tīrītāja radītais mitrums var sasniegt zem sprieguma esošās iekārtas daļas un izraisīt īsslēgumu. Aukstumiekārtas tīršanai un atkausēšanai nekad neizmantojiet tvaika tīrītāju.
- ▶ Smaili vai asi priekšmeti bojā aukstuma ģeneratoru un aukstumiekārta kļūst nelietojama. Tāpēc smailus un asus priekšmetus nedrīkst izmantot, lai noņemtu:
  - apsarmojumu un apledošanu;
  - piesalušus ledus slāņus un pārtikas produktus.
- ▶ Atkausēšanas nolūkos nekad neievietojiet iekārtā elektriskos sildelementus vai sveces. Tā tiks bojātas iekārtas plastmasas detaļas.
- ▶ Neizmantojiet atkausēšanas aerosolus vai ledus noņēmējus. Tie var veidot sprādzienbīstamas gāzes, saturēt šķīdinātājus vai vielas, kas bojā plastmasas daļas vai var būt kaitīgi veselībai.

# Drošības norādījumi un brīdinājumi

---

## Pārvadāšana

- ▶ Aukstumiekārtu vienmēr pārvietojiet vertikālā pozīcijā un transportēšanai paredzētajā iepakojumā, lai nerastos nekādi bojājumi.
- ▶ Savainojumu un bojājumu risks. Pārvietojiet aukstumiekārtu ar otras personas palīdzību, jo aukstumiekārta ir smaga.

## Nolietotās iekārtas likvidēšana

- ▶ Bērni rotaļājoties var ieslēgties aukstumiekārtā un nosmakt.
  - Nomontējiet iekārtas durvis.
  - Izņemiet atvilktnes.
  - Atstājiet plauktus aukstumiekārtā, lai bērniem būtu grūtāk tajā ierāpties.
  - Ja nepieciešams, sabojājiet vecās aukstumiekārtas durvju aizslēgu. Tādējādi nepieļausiet iespēju, ka bērni spēlējoties ieslēdzas iekārtā un nokļūst dzīvībai bīstamā situācijā.
- ▶ Elektriskā trieciena risks!
  - Nogrieziet kontaktdakšu no barošanas kabeļa.
  - Nogrieziet barošanas kabeli no vecās iekārtas.
- ▶ Visu utilizējiet atsevišķi no vecās iekārtas.
- ▶ Utilizācijas laikā un pēc tās nodrošiniet, lai aukstumiekārta netiktu novietota benzīna vai citu degošu gāzu un šķidrumu tuvumā.
- ▶ Izplūstošas eļļas vai aukstumaģenta radīts ugunsgrēka risks! Iekārtā esošais aukstumaģents un eļļa ir degoši. Izplūstošais aukstumaģents vai eļļa pietiekami augstā koncentrācijā var uzliesmot, saskaroties ar ārēju siltuma avotu. Utilizācijas laikā nodrošiniet, ka netiek bojāts aukstuma kontūrs, lai nepieļautu nekontrolējamu aukstumaģenta (dati uz identifikācijas datu plāksnītes) un eļļas izplūdi.
- ▶ Dzesinātāja noplūde var izraisīt acu traumas! Nesabojājiet nevienu saldēšanas sistēmas daļu, piemēram:

## Drošības norādījumi un brīdinājumi

---

- pārdurot iztvaikotāja dzesētājvielas kanālus;
- samezglojot cauruļvadus;
- noskrāpējot virsmas pārklājumu.

### Simbols uz kompresora (atkarībā no modeļa)

Šis norādījums attiecas tikai uz otrreizējo pārstrādi. Parastas lietošanas laikā riski nepastāv.



- ▶ Kompresorā esošā eļļa, ja to norij vai tā iekļūst elpceļos, ir bīstama dzīvībai.

# Jūsu ieguldījums vides aizsardzībā

## Iepakojuma utilizācija

Iepakojums kalpo pārvietošanai un pašā iekārtu bojājumiem pārvadāšanas laikā. Iepakojuma materiāli ir izraudzīti, ņemot vērā vides aizsardzības un materiālu utilizācijas prasības, tāpēc tos kopumā var atkārtoti pārstrādāt.

Iepakojuma atkārtota iekļaušana materiālu apritē ļauj taupīt izejvielas. Atkarībā no materiāla izmantojiet īpašas izejvielu krātuves un nodošanas iespējas. Transportēšanas iepakojumu pieņem Miele specializētais tirgotājs.

## Nolietotās iekārtas utilizācija

Elektriskās un elektroniskās ierīces bieži satur vērtīgus materiālus. Tās satur arī noteiktas vielas, maisījumus un detaļas, kas bija nepieciešamas to darbībai un drošībai. Ja šie materiāli nokļūst sadzīves atkritumos vai ar tiem rīkojas neatbilstoši, tie var kaitēt cilvēku veselībai un videi. Tāpēc nekādā gadījumā nepieļaujiet nolietotās iekārtas nokļūšanu sadzīves atkritumos.



Pievērsiet uzmanību tam, lai jūsu aukstumiekārta līdz atbilstoši, apkārtējai videi drošai utilizācijai netiktu sabojāta. Tādējādi tiks nodrošināts, ka dzesēšanas sistēmā esošais aukstumaģents un kompresorā esošā eļļa nenonāks apkārtējā vidē.

Nododiet iekārtu utilizācijai vietējās pašvaldības, specializētā tirgotāja vai Miele ierīkotajā oficiālajā elektrisko un elektronisko ierīču bezmaksas savākšanas un pieņemšanas punktā. Saskaņā ar likumu jūs atbildat par iespējamo personas datu dzēšanu no utilizācijai paredzētās likvidējamās iekārtas. Atbilstoši likumdošanas aktiem jūsu pienākums ir izņemt nolietotās baterijas un akumulatorus, kas nav nedalāmi savienoti ar iekārtu, kā arī lampas, kuras ir iespējams izņemt, nebojājot tās. Nododiet šīs detaļas atbilstošā savākšanas vietā, kur tās var nodot bez atlīdzības. Lūdzu, nodrošiniet, lai likvidējamā iekārta līdz aiztransportēšanas brīdim tiktu uzglabāta bērniem nepieejamā vietā.



## Uzstādīšanas vieta

 Augsts gaisa mitrums var izraisīt bojājumus.

Augstā gaisa mitrumā uz aukstumiekārtas ārējām virsmām var veidoties kondensāts.

Šis ūdens kondensāts var izraisīt iekārtas ārsienu koroziju.

Uzstādiet aukstumiekārtu sausā telpā ar pietiekamu ventilāciju un / vai klimata kontroli.

Pēc uzstādīšanas pārliecinieties, ka iekārtas durvis cieši aizveras un ir ievēroti norādītie gaisa pievades un izvades atveru šķēsgriezumu izmēri.

 Siltumu izstarojošu iekārtu izraisīts ugunsgrēka un bojājumu risks.

Siltumu izstarojošas iekārtas var aizdegties un izraisīt aukstumiekārtas aizdegšanos.

Nenovietojiet uz aukstumiekārtas siltumu izstarojošas iekārtas, piemēram, minicepeškrāsnis, dubultās plīts virsmas vai tosterus.

 Atklātu liesmu izraisīts ugunsgrēka un bojājumu risks.

Atklātas liesmas var izraisīt aukstumiekārtas aizdegšanos.

Nenovietojiet aukstumiekārtas tuvumā atklātas liesmas avotus, piemēram, sveci.

Uzstādīšanai ir piemērota sausa, labi vēdināma telpa.

Izvēloties uzstādīšanas vietu, lūdzu, ņemiet vērā, ka aukstumiekārtas elektroenerģijas patēriņš palielinās, ja tā tiek uzstādīta tiešā apkures ierīču, plīts vai cita siltuma avota tuvumā. Nepieļaujiet tiešu saules staru iedarbību. Jo augstāka ir apkārtējā temperatūra, jo ilgāk darbosies kompresors un jo lielāks būs elektroenerģijas patēriņš.

Uzstādot aukstumiekārtu, papildus ir jāņem vērā turpmāk minētie nosacījumi.

- Kontaktligzda nedrīkst atrasties iekārtas aizmugurē un ārkārtas gadījumā tai ir jābūt viegli pieejamai.
- Kontaktdakša un barošanas kabelis nedrīkst pieskarties aukstumiekārtas aizmugurei, jo aukstumiekārtas vibrācijas var tos sabojāt.
- Arī citas iekārtas nedrīkst pievienot iekārtas aizmugurē esošai kontaktligzdai.
- Nenovietojiet iekārtas aizmugurē pagarinātājus vai sadalītājus, kā arī citas elektroniskas iekārtas (piemēram, halogēnu transformatorus).
- Uzstādīšanas vietas grīdai ir jābūt horizontālai un līdzenai un vienā augstumā ar apkārtējo grīdu.

## Klimata klase

Aukstumiekārta ir paredzēta lietošanai noteiktā klimata klasē (apkārtējās temperatūras diapazonā), kuras robežvērtības ir jāievēro. Klimata klase ir norādīta uz aukstumiekārtas iekšpusē piestiprinātās identifikācijas datu plāksnītes.

## Uzstādīšana

Klimata klase	Apkārtējā temperatūra
SN	+10 līdz +32 °C
N	+16 līdz +32 °C
ST	+16 līdz +38 °C
T	+16 līdz +43 °C

Zemākā apkārtējā temperatūrā paildzinās kompresora dīkstāves laiks. Tas var paaugstināt temperatūru aukstumiekārtā un tādējādi izraisīt bojājumus.

### Prasības attiecībā uz gaisa pievadi un izvadi

 Nepietiekama ventilācija var izraisīt ugunsgrēku un bojājumus. Ja aukstumiekārta netiek pietiekami labi vēdināta, kompresors ieslēdzas biežāk un darbojas ilgāk. Tas rada palielinātu elektroenerģijas patēriņu un paaugstinātu kompresora darba temperatūru, kas savukārt var izraisīt kompresora bojājumus. Pārliecinieties, ka aukstumiekārtai tiek nodrošināta pietiekama ventilācija. Noteikti ievērojiet norādītos gaisa pievades un izvades atveru šķērsgriezumus. Gaisa pievades un izvades atveres nedrīkst noslēgt vai aizsegt. Turklāt no tām regulāri ir jāiztīra putekļi.

Gaiss pie aukstumiekārtas aizmugures sienas sasilst. Tāpēc ir jānodrošina brīva gaisa plūsma (skatiet nodaļu "Iekārtas izmēri").

## Vairāku aukstumiekārtu uzstādīšana

⚠ Kondensāts var izraisīt iekārtas ārsienu bojājumus.

Augsta gaisa mitruma gadījumā starp aukstumiekārtu ārsienām var veidoties kondensāts un izraisīt koroziju.

Ieteicams **nenovietot tieši** blakus aukstumiekārtai citas aukstumiekārtas.

Starp aukstumiekārtām ir jābūt vismaz 70 mm atstatumam.

## Durvju eņģu maiņa

⚠ Mainot durvju eņģu atduri, var gūt savainojumus un radīt bojājumus.

Ja durvju eņģu atduri maina tikai viens cilvēks, paaugstinās savainojumu un bojājumu rašanās risks.

Noteikti mainiet durvju eņģu atduri ar otras personas palīdzību.

Aukstumiekārta tiek ražota ar durvju eņģu atduri labajā pusē. Ja ir nepieciešama durvju eņģu atdure kreisajā pusē, durvju eņģu atdure ir jāmaina (skatiet pievienoto montāžas instrukciju).

## Komplektā iekļauto sienas starpliku montāža

Lai sasniegtu deklarēto elektroenerģijas patēriņu un nepieļautu ūdens kondensāta veidošanos augstā apkārtējās vides temperatūrā, izmantojiet sienas starplikas. Ar pievienotām sienas starplikām aukstumiekārtas dziļums palielinās par apmēram 15 mm.

Ja sienas starplikas netiek izmantotas, to neesība nekādi neietekmē aukstumiekārtas darbības. Tomēr, ja attālums līdz sienai ir mazāks, nedaudz palielinās elektroenerģijas patēriņš.

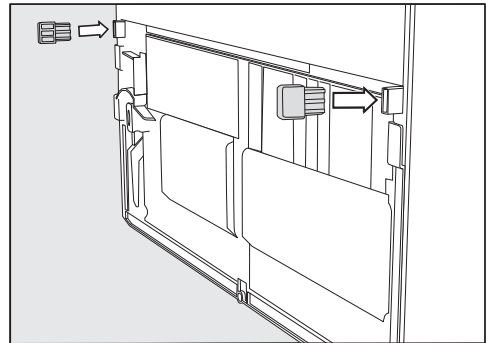

- Piemontējiet sienas starplikas aukstumiekārtas aizmugurē apakšā kreisajā un labajā pusē.

# Uzstādīšana

## Aukstumiekārtas uzstādīšana

 Aukstumiekārtas apgāšanās var radīt savainojumus un bojājumus.

Ja aukstumiekārtu uzstāda tikai viens cilvēks, paaugstinās savainojumu un bojājumu rašanās risks.

Noteikti uzstādiet aukstumiekārtu ar otras personas palīdzību.

 Iekārtas durvju atsitienu radīts bojājumu risks.

Iekārtas durvis var atsisties pret telpas sienu un tikt sabojātas.

Pasargājiet iekārtas durvis no atsišanās, piemēram, ar filca atdurēm pie telpas sienas.

 Grīdas bojājumu risks.

Aukstumiekārtas pārvietošana var radīt grīdas bojājumus.

Pa neizturīgām grīdām pārvietojiet aukstumiekārtu uzmanīgi.

Lai atvieglotu uzstādīšanu, aukstumiekārtas aizmugurē augšpusē ir transportēšanas rokturi un apakšpusē transportēšanas skrituļi.

**Norāde:** Uzstādiet tikai tukšu aukstumiekārtu.

- Uzreiz novietojiet aukstumiekārtu iespējami tuvu paredzētajai uzstādīšanas vietai.
- Pieslēdziet aukstumiekārtu elektrotīklam, kā ir aprakstīts nodaļā “Elektrotīkla pieslēgums”.
- Uzmanīgi pārvietojiet aukstumiekārtu uz tai paredzēto uzstādīšanas vietu.

- Novietojiet aukstumiekārtu ar sienas starplikām (ja tās ir uzstādītas) vai ar iekārtas aizmuguri tieši pie sienas.

## Aukstumiekārtas līmeņošana

⚠ Iekārtas durvju izkrišana vai aukstumiekārtas apgāšanās var radīt bojājumus un savainojumus.

Ja papildus regulējamā kāja pie apakšējā kronšteina stingri nebalstās uz grīdas, iekārtas durvis var izkrist vai aukstumiekārta var apgāzties.

Ar komplektā iekļauto uzgriežņatslēgu izskrūvējiet regulējamo kāju, līdz tā balstās uz grīdas.

Pēc tam izskrūvējiet regulējamo kāju vēl par ceturtdaļu apgrieziena.

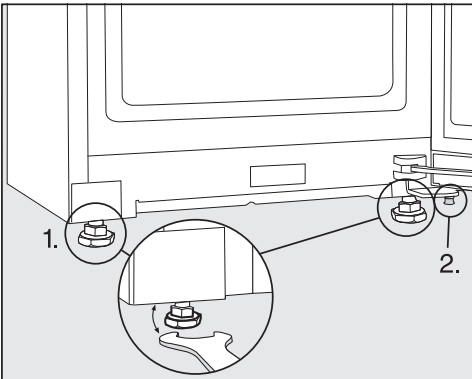

■ Izlīdziniet aukstumiekārta ar līmeņrādi un pievienoto uzgriežņatslēgu un atbalstiet iekārtas durvis.

1. Noregulējiet priekšējās regulējamās kājas.
2. Izskrūvējiet papildus regulējamo kāju tik tālu, līdz tā balstās uz grīdas. Pēc tam izskrūvējiet regulējamo kāju vēl par ceturtdaļu apgrieziena.

## Aukstumiekārtas iekļaušana virtuves iekārtu rindā

Ap aukstumiekārta var būt virtuves skapīšus.

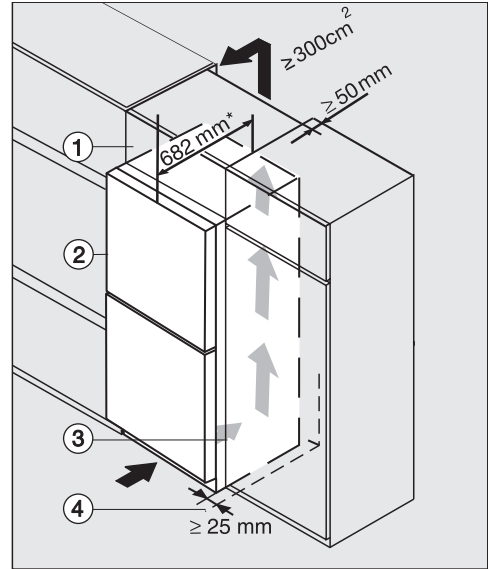

Aukstumiekārta ar priekšējo stikla paneli K(S)/FN(S)/KFN 4xxx X **bb**, **brws**, **bs**, **grgr**

- 1 Augšējais skapītis
- 2 Aukstumiekārta, durvju dziļums = 82 mm
- 3 Virtuves skapītis
- 4 Siena

\* Aukstumiekārtām ar uzstādītām sienas starplikām iekārtas dziļums palielinās par aptuveni 15 mm.

## Uzstādīšana

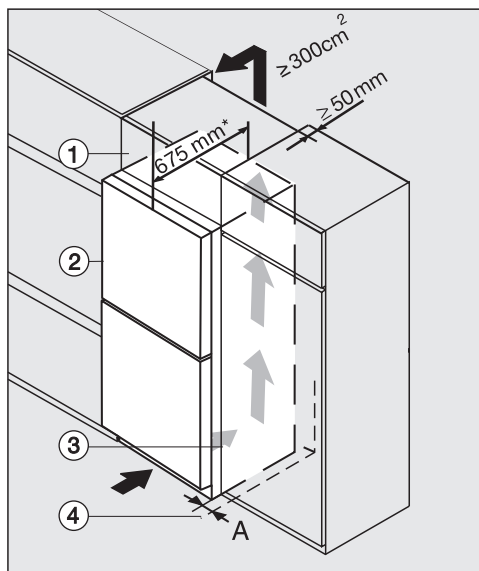

K(S)/FN(S)/KFN 4xxx X **edst/cs, ws, bst, el**

① Augšējais skapītis

② Aukstumiekārta, durvju dziļums = 75 mm

③ Virtuves skapītis

④ Siena

**A** = 25 mm (ar roktura padziļinājumu)/60 mm (ar rokturi)

\* Aukstumiekārtām ar uzstādītām sienas starplikām iekārtas dziļums palielinās par aptuveni 15 mm.

⚠ Nepietiekama ventilācija var izraisīt ugunsgrēku un bojājumus.

Ja aukstumiekārta netiek pietiekami labi vēdināta, kompresors ieslēdzas biežāk un darbojas ilgāk. Tas rada palielinātu elektroenerģijas patēriņu un paaugstinātu kompresora darba temperatūru, kas savukārt var izraisīt kompresora bojājumus.

Pārlicinieties, ka aukstumiekārtai tiek nodrošināta pietiekama ventilācija.

Noteikti ievērojiet norādītos gaisa pievades un izvades atveru šķērsgriezumus.

Gaisa pievades un izvades atveres nedrīkst noslēgt vai aizsegt.

Turklāt no tām regulāri ir jāiztīra putekļi.

Jo lielāks ir gaisa izvades atveru šķērsgriezums, jo energotaupīgāk darbojas kompresors.

- Uzstādiet aukstumiekārtu blakus virtuves skapītim.
- Iekārtas priekšpusei attiecībā pret virtuves skapīti ir jābūt izvirzītai vismaz par durvju dziļumu. Tad iekārtas durvis varēs netraucēti atvērt un aizvērt.
- Uzstādot aukstumiekārtu blakus sienai ④, eņģu pusē starp sienu ④ un aukstumiekārtu ② ir nepieciešams atstatums (A).
- Lai aukstumiekārtas augstumu izlīdzinātu ar virtuves nodalījuma augstumu, virs aukstumiekārtas var piestiprināt atbilstošu augšējo skapīti ①.

Visā augšējā skapīša platumā ir jānodrošina 50 mm dziļš gaisa izplūdes kanāls.

Lai nodrošinātu netraucētu sasilušā gaisa izplūdi, gaisa izvades šķērsriezuma laukumam zem telpas griestiem ir jābūt vismaz 300 cm<sup>2</sup>.

# Uzstādīšana

## Iekārtas izmēri

### Uzstādīšanas izmēri / skats no augšas

KFN 4375 ..., KFN 4393 ..., KFN 4395 ...

Visi izmēri ir norādīti milimetros.

Aukstumiekārtas pareizu darbību var nodrošināt, ievērojot norādītos gaisa pievades un izvades atveru šķērsriezumu izmērus.

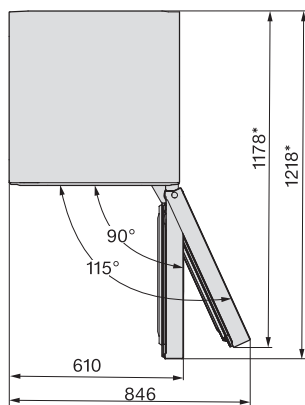
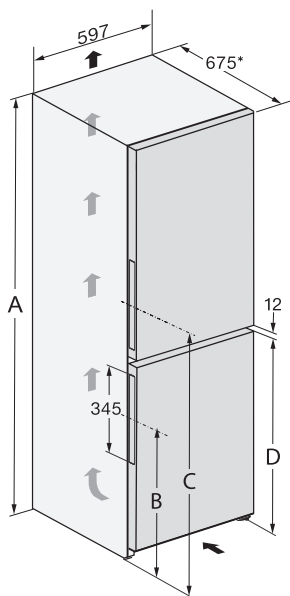

\* Izmērs bez uzstādītām sienas starplikām. Ar komplektā iekļautajām sienas starplikām iekārtas dziļums palielinās par 15 mm.

	A	B	C	D
KFN 4375 ...	1850	594	1061	821
KFN 4393 ...	2015	754	1221	981
KFN 4395 ...	2015	594	1061	821



## Pieslēgumi

KFN 4375 ..., KFN 4393 ..., KFN 4395 ...

Visi izmēri ir norādīti milimetros.

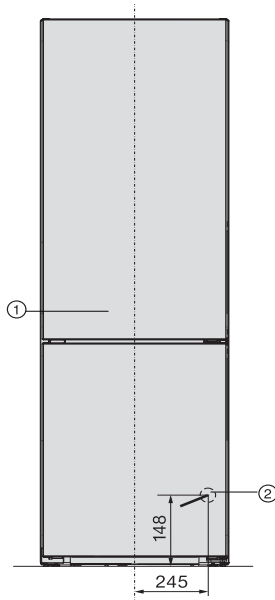

① Pretskats

② Barošanas kabeļa garums = 2000 mm

Garāku barošanas kabeli var iegādāties Miele Klientu apkalpošanas dienestā.

# Uzstādīšana

## Elektrotīkla pieslēgums

Aukstumiekārtu drīkst pieslēgt tikai pie kontaktligzdas ar aizsargkontakta, izmantojot komplektā iekļauto barošanas kabeli.

Uzstādiet aukstumiekārtu tā, lai kontaktligzda būtu brīvi pieejama. Ja kontaktligzda nav brīvi pieejama, nodrošiniet, lai pēc uzstādīšanas būtu paredzēta ierīce visu polu atvienošanai no strāvas padeves.

 Pārkaršana var izraisīt ugunsgrēku.

Aukstumiekārtas ekspluatācija, izmantojot sadalītājus vai kabeļa pagarinātājus, var izraisīt kabeļu pārslodzi. Drošības apsvērumu dēļ neizmantojiet sadalītājus un kabeļa pagarinātājus.

Elektriskajai instalācijai ir jāatbilst vadlīnijām VDE 0100.

Drošības apsvērumu dēļ iesakām aukstumiekārtas elektriskajam pieslēgumam piešķirtajā ēkas instalācijā izmantot  tipa noplūdes strāvas automātisko slēdzi (RCD).

Bojātu tīkla barošanas kabeli drīkst nomainīt tikai ar īpašu tāda paša veida tīkla barošanas kabeli (var iegādāties Miele Klientu apkalpošanas dienestā). Drošības apsvērumu dēļ nomaiņu drīkst veikt tikai kvalificēts speciālists vai Miele Klientu apkalpošanas dienests.

Informāciju par nominālo patēriņa jaudu un atbilstošajiem drošinātājiem skatiet šajā instrukcijā vai identifikācijas datu plāksnītē. Saīdziniet šos datus ar vietē-

jā elektrības pieslēguma datiem. Ja rodas šaubas, konsultējieties ar kvalificētu elektriķi.

Ir iespējama pagaidu vai ilglaicīga darbība no autonomas vai nesinhronizētas energoapgādes iekārtas (piemēram, autonomajiem tīkliem, dublējošajām sistēmām). Šādas darbības priekšnoteikums ir energoapgādes iekārtas atbilstība EN 50160 vai līdzīga standarta prasībām.

Ēkas instalācijā un šajā Miele ierīcē paredzēto aizsardzības pasākumu funkcijas un darbības veids ir jānodrošina arī autonomā vai nesinhronā režīmā vai arī tie ir jāaizstāj ar līdzvērtīgiem pasākumiem attiecībā uz instalāciju. Tas ir aprakstīts, piemēram, jaunākajā VDE-AR\_E 2510-2 laidienā.

## Aukstumiekārtas pieslēgšana

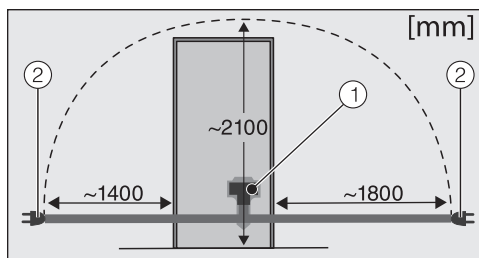

Aukstumiekārtas mugurpuse

- ① Iekārtas spraudnis
- ② Kontaktdakša

■ Iespraudiet iekārtas spraudni.

Pārliecinieties, ka iekārtas spraudnis ir cieši fiksēts.

■ Iespraudiet aukstumiekārtas kontaktdakšu kontaktligzdā.

Tagad aukstumiekārta ir pieslēgta elektrotīklam.

## Tā jūs taupāt enerģiju:

- Uzstādīšanas vieta** Augstā apkārtējās vides temperatūrā aukstumiekārta biežāk dzešas un tāpēc patērē vairāk enerģijas. Tāpēc:
- uzstādiet aukstumiekārtu labi vēdināmā telpā;
  - neuzstādiet aukstumiekārtu blakus siltuma avotam (apsildes iekārtai, plītij);
  - aizsargājiet aukstumiekārtu no tiešas saules staru iedarbības;
  - nodrošineiet, lai ideālā apkārtējā temperatūra būtu 20 °C;
  - gaisa pievades un izvades atverēm ir jābūt atvērtām un no tām regulāri jāiztīra putekļi.
- Temperatūras iestatījumi** Jo zemāka ir iestatītā temperatūra, jo augstāks ir elektroenerģijas patēriņš. Ir ieteicami turpmāk minētie iestatījumi.
- Dzesēšanas zonā: no 4 līdz 5 °C.
  - Saldēšanas zonā: -18 °C.
- Lietošana** Iekārtā iekļuvis siltums un apgrūtināta gaisa cirkulācija paaugstina enerģijas patēriņu. Tāpēc:
- atveriet iekārtas durvis tikai tik īslaicīgi, cik ir nepieciešams; atbilstoša pārtikas produktu šķirošana ļauj orientēties;
  - pēc atvēršanas pilnībā aizveriet iekārtas durvis;
  - atdzesējiet siltus ēdienus un dzērienus pirms to ievietošanas aukstumiekārtā;
  - ievietojiet rūpīgi iepakotus vai rūpīgi nosegtus pārtikas produktus;
  - nepārpildiet nodalījumus, lai iekārtā varētu cirkulēt gaiss;
  - saldētus produktus atkausēšanai ievietojiet dzesēšanas zonā;
  - izvietojot atvilktnes un plauktus, ievērojiet tādu pašu izkārtojumu kā iekārtas piegādes brīdī.

# Iekārtas apraksts

## Iekārtas apraksts

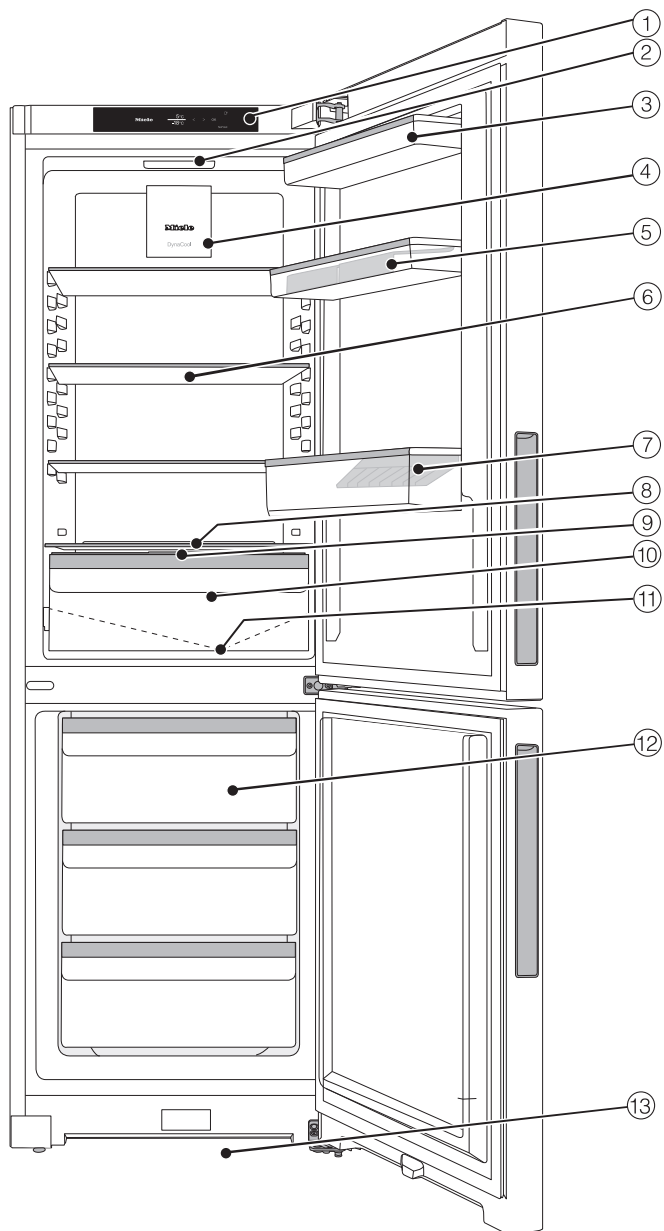

Šajā attēlā ir redzams iekārtas modeļa paraugs.

- ① Displejs
- ② Iekšējais apgaismojums
- ③ Novietnes iekārtas durvīs
- ④ Ventilators
- ⑤ Plaukts ar olu paliktni iekārtas durvīs
- ⑥ Plaukts
- ⑦ Pudeļu plaukts ar pudeļu turētāju
- ⑧ Vieta cepamajai plātij (XL iekštelpa)
- ⑨ Nodalījuma vāks gaisa mitruma iestatīšanai DailyFresh atvilktnē
- ⑩ DailyFresh atvilktnē augļiem un dārzeņiem (ar mitruma regulāciju)
- ⑪ Atkusušā ūdens tekne un izplūdes atvere
- ⑫ Saldētavas atvilktnes
- ⑬ Ventilācijas šķērsriezums

# Iekārtas apraksts



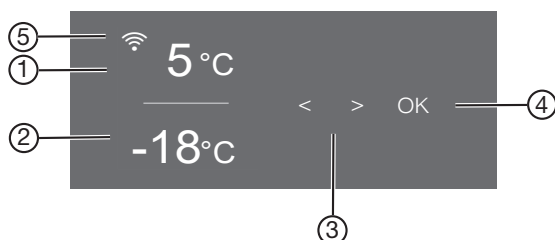

## Vadības panelis ar sākuma ekrānu













- ① Dzesēšanas zonas temperatūras rādījums
- ② Saldētavas temperatūras rādījums
- ③ Skārienaustiņi iestatījuma izvēlei
- ④ Skārienaustiņš OK izvēles apstiprināšanai
- ⑤ Miele@home savienojuma statusa rādījums  
(redzams tikai tad, ja ir ierīkota Miele@home funkcija)

### Iestatījumu režīms

Iestatījumu režīmā var izvēlēties šādas funkcijas un daļēji arī mainīt to iestatījumus:

Simbols	Darbība	Rūpnīcas iestatījums
	Viesību režīma funkcijas ieslēgšana vai izslēgšana (skatiet nodaļu "Citu iestatījumu veikšana")	Izslēgta
	Brīvdienu režīma funkcijas ieslēgšana vai izslēgšana (skatiet nodaļu "Citu iestatījumu veikšana")	Izslēgta
	Ieslēgšanas bloķēšanas ieslēgšana vai izslēgšana (skatiet nodaļu "Citu iestatījumu veikšana")	 (Izslēgta)
	Aukstumiēkārtas izslēgšana (skatiet nodaļu "Aukstumiēkārtas ieslēgšana un izslēgšana")	

## Iekārtas apraksts

	Sabata režīma funkcijas ieslēgšana vai izslēgšana (skatiet nodaļu "Citu iestatījumu veikšana")	Izslēgta
	Informācijas izsaukšana par sabata režīma funkciju (skatiet nodaļu "Citu iestatījumu veikšana")	—
	Izmainīt laikposmu līdz durvju trauksmes iedarbināšanai (skatiet nodaļu "Citu iestatījumu veikšana")	1:00
	Taustiņu toņa ieslēgšana vai izslēgšana	Ieslēgta
	Akustisko brīdinājumu vai signālu skaļuma maiņa vai brīdinājuma un signālu skaņu izslēgšana (skatiet nodaļu "Citu iestatījumu veikšana")	Ieslēgta / 5. pakāpe
	Ekrāna spilgtuma maiņa (skatiet nodaļu "Citu iestatījumu veikšana")	4. pakāpe
°C / °F	Temperatūras vienības maiņa (Celsija vai Fārenheita grādi)	°C
	Demonstrācijas režīma funkcijas izslēgšana (redzams tikai tad, ja funkcija ir ieslēgta) (skatiet nodaļu "Citu iestatījumu veikšana")	Izslēgta
	Atiestatīt iestatījumus uz rūpnīcas iestatījumiem (skatiet nodaļu "Citu iestatījumu veikšana")	—
	Izsaukt informāciju par jūsu aukstumiekārtu (modeļa apzīmējumu un sērijas numuru) (skatiet nodaļu "Citu iestatījumu veikšana")	—
	Ieslēgt atgādinājumu par smaržu filtra maiņu (skatiet nodaļu "Papildus pasūtāmie piederumi") (skatiet nodaļu "Citu iestatījumu veikšana")	Izslēgta
	Tīršanas režīma ieslēgšana vai izslēgšana (skatiet nodaļu "Tīršana un kopšana")	Izslēgta

## Iekārtas apraksts

---

### Vēlamās funkcijas izvēle iestatījumu režīmā

- Vadības panelī nospiediet skārientaustiņu *OK*.

Ekrānā tiek parādīts  (izvēlēta dzesēšanas zona).

- Ar skārientaustiņu < vai > ritiniet līdz simbolam .

- Nospiediet *OK*.

- Ar skārientaustiņu < vai > izvēlieties vēlamo funkciju.

- Lai izvēlētos vēlamo funkciju, nospiediet *OK*.

Ja funkcija ir **ieslēgta**, ekrāna augšējā stūrī tiek parādīts punkts .

- Lai atkal atceltu atlasītās funkcijas izvēli, nospiediet *OK*.

Ja funkcija ir **izslēgta**, punkts ekrāna augšējā stūrī nodziest.

### Iestatījumu režīma aizvēršana

- Ar skārientaustiņu < vai > ritiniet līdz simbolam .

- Nospiediet *OK*.

- Ar skārientaustiņu < vai > ritiniet līdz simbolam  un nospiediet *OK*.

- **Alternatīva iespēja:**

pēc pēdējās taustiņa nospiešanas reizes pagaidiet apmēram 15 sekundes.

Tad iestatījumu režīms tiks aizvērts automātiski.



## Iekšējais izkārtojums

### Plaukta / pudeļu plaukta pārvietošana

Pārvietojiet tikai tukšus iekārtas durvīs esošus plauktus / pudeļu plauktus.

- Pabīdiet plauktus / pudeļu plauktus uz augšu un izņemiet tos virzienā uz priekšu.
- Atkārtoti ievietojiet plauktus / pudeļu plauktus jebkurā vietā.

### Olu statīva piestiprināšana

- Piestipriniet olu statīvus pie iekārtas durvīs esošā plaukta aizmugures malas.

### Pudeļu turētāja pārvietošana vai izņemšana

Pudeļu turētāja plāksnītes nodrošina pudelēm stabilitāti iekārtas durvju atvēršanas un aizvēršanas laikā.

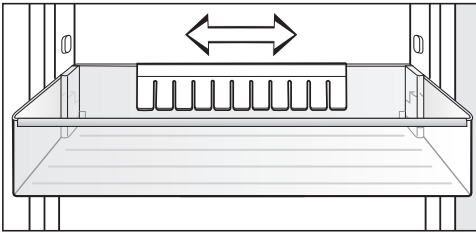

Pudeļu turētāju var pārbīdīt pa labi vai pa kreisi. Tādējādi var iegūt vairāk vietas dzērienu kartona kārbām.

Pudeļu turētāju var arī pavisam izņemt no iekārtas (piemēram, lai iztīrītu):

- izvelciet pudeļu turētāju virzienā uz augšu.

### Plauktu pārvietošana

Plauktus var pārvietot atkarībā no dzesējamo produktu augstuma.

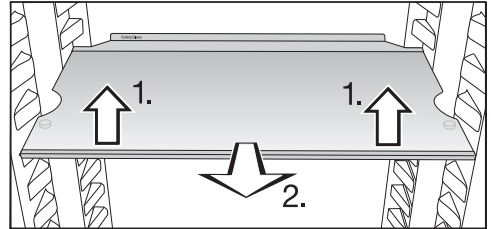

- Priekšpusē mazliet paceliet plauktu un pavelciet to nedaudz uz priekšu.
- Izceliet to tā, lai fiksācijas rieta tiktu atbrīvota no atbalsta izvīzījumiem, lai pārvietotu plauktu uz augšu vai leju.
- Iebīdiet plauktu.

Plauktiem ir fiksatori, kas nodrošina tos pret nejaušu izvilkšanu.

Izvīzītajai apmalei plaukta aizmugurējā aizsarglīstē ir jābūt vērstai uz augšu, lai pārtikas produkti nesaskartos ar aizmugurējo sienu un nepiesaltu.

# Iekārtas apraksts

## Vieta cepamajai plātij

Virš atvilktnes var novietot cepamo plāti. Cepamās plāts maksimālie izmēri: platums 466 mm / dziļums 386 mm / augstums 50 mm.

- Atveriet iekārtas durvis līdz atdurei.

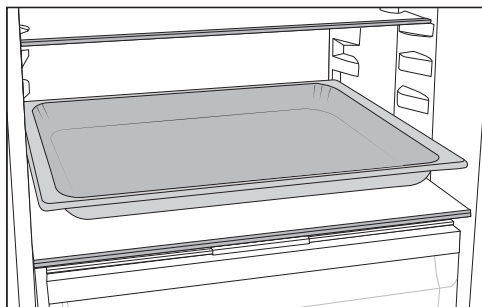

- Novietojiet cepamo plāti uz starpsienas.

**Norāde:** Pirms iebīdīšanas dzesēšanas zonā ļaujiet cepamajai plātij atdzist līdz istabas temperatūrai.

## Smaržu filtra pārvietošana

Smaržu filtru ar KKF-FF turētāju (Active AirClean) var iegādāties kā papildus pasūtāmu piederumu (skatiet sadaļu “Papildus pasūtāmie piederumi”).

**ievietojot produktus ar spēcīgu aromātu (piemēram, ļoti pikantu sieru), ņemiet vērā turpmākos norādījumus.**

- Novietojiet turētāju ar smaržu filtriem uz tā plaukta, uz kura atrodas attiecīgie produkti.
- Ja nepieciešams, mainiet smaržu filtrus biežāk.
- Ievietojiet aukstumiekārtā papildu smaržu filtrus (ar turētāju).

Smaržu filtra turētājs ir jānostiprina uz plaukta aizmugurējās aizsarglīstes.

- Lai pārvietotu smaržu filtru, novelciet smaržu filtra turētāju no aizsarglīstes virzienā uz augšu.

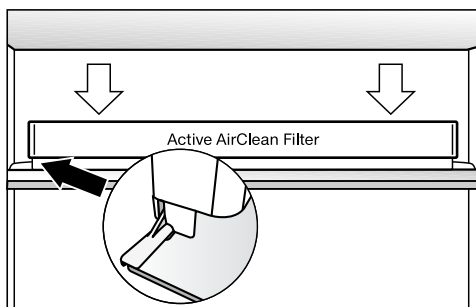

- Nostipriniet turētāju uz nepieciešamā plaukta aizsarglīstes.

## Pievienotie piederumi

Olu paliktnis

Pudeļu turētājs

Ledus kubiņu trauks

## Papildus pasūtāmie piederumi

Miele sortimentā ir pieejami daudzi aukstumiekārtai piemēroti noderīgi piederumi, kā arī tīrīšanas un kopšanas līdzekļi.

### Universāla mikrošķiedras drāna

Mikrošķiedras drāna noder pirkstu nospiedumu un nelielu netīrumu notīrīšanai no nerūsējošā tērauda virsmām, iekārtu paneļiem, logiem, mēbelēm, automobiļu stikliem utt.

### Komplekts MicroCloth

Komplektā MicroCloth ir iekļauta viena universālā, viena glāžu, kā arī viena pulēšanas drāna.

Drānas ir izgatavotas no īpaši izturīga un nepļīstoša materiāla. Drānu īpaši smalkās mikrošķiedras nodrošina augstu tīrīšanas veiktspēju.

### MicroCloth HyClean

MicroCloth HyClean ir antibakteriāla universāla drāna, īpaši noturīga pret plīsumiem un izturīga. To var lietot sausu vai mitru, ar vai bez mazgāšanas līdzekļa.

### Smaržu filtrs ar turētāju KKF-FF (Active AirClean)

Smaržu filtrs dzesēšanas zonā neitralizē nepatīkamu aromātu un tādējādi nodrošina labāku gaisa kvalitāti.

### Rezerves smaržu filtrs KKF-RF (Active AirClean)

Var iegādāties turētājam piemērotus smaržu filtrus. Ieteicams smaržu filtrus mainīt ik pēc 6 mēnešiem.

### Pudeļu statīvs

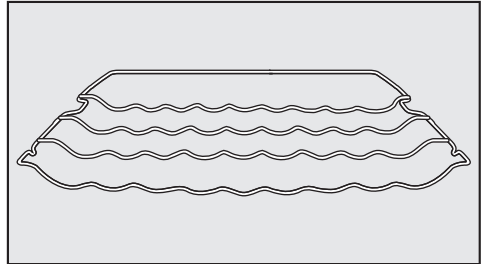

Pudeļu statīvā pudeles dzesēšanas zonā var uzglabāt vertikāli un tādējādi ietaupīt vietu.

Pudeļu statīva novietojums dzesēšanas zonā ir maināms.

### Šķirošanas kaste

Šķirošanas kaste atvieglo pārtikas produktu pārskatāmu šķirošanu dzesēšanas zonas atvilktnē.

Atkarībā no modeļa šķirošanas kastes ievietošanai un izņemšanai var būt nepieciešama visas atvilktnes izņemšana.

Papildus pasūtāmos piederumus varat pasūtīt Miele interneta veikalā. Šos izstrādājumus varat iegādāties arī Miele Klientu apkalpošanas dienestā (skatiet šīs instrukcijas beigās) un pie Miele pilnvarotā izplatītāja.

# Aukstumiekārtas ieslēgšana un izslēgšana

## Pirms pirmās lietošanas reizes

- Izņemiet visus iepakojuma materiālus un aizsargplēves.
- Notīriet iekārtas iekšējās virsmas un piederumus (skatiet nodaļu “Tīrīšana un kopšana”).

## Aukstumiekārtas pievienošana

- Pievienojiet aukstumiekārtu elektrotīklam, kā aprakstīts nodaļā “Elektrotīkla pieslēgums”.

Vispirms ekrānā tiek parādīts Miele, pēc tam .

## Aukstumiekārtas ieslēgšana

- Atveriet iekārtas durvis.
- Vadības panelī nospiediet skārien-taustiņu *OK*.

Aukstumiekārta sāk dzesēšanu un, atverot iekārtas durvis, iedegas iekšējais apgaismojums.

Tiklīdz ir sasniegta iestatītā saldēšanas temperatūra, nodziest simbols , pastāvīgi deg saldētavas temperatūras rādījums un apklust brīdinājuma signāls.

- Ja brīdinājuma signāls traucē, nospiediet *OK*.

Brīdinājuma signāls apklust.

Aukstumiekārta pielāgojas iepriekš iestatītajai temperatūrai.

Lai nodrošinātu pietiekami zemu temperatūru, pirms pirmās produktu ievietošanas reizes aukstumiekārtai ir jāļauj dažas stundas darboties. Ievietojiet pārtikas produktus aukstumiekārtā tikai tad, kad ir sasniegta iepriekš iestatītā temperatūra.

Ievietojiet pārtikas produktus saldētavā tikai tad, ja tajā ir sasniegta pietiekami zema temperatūra (vismaz  $-18\text{ °C}$ ).

# Aukstumiekārtas ieslēgšana un izslēgšana

## Aukstumiekārtas izslēgšana

Visu aukstumiekārtu kopumā var izslēgt tikai iestatījumu režīmā .

- Vadības panelī nospiediet skārientaustiņu OK.

Ekrānā tiek parādīts  (izvēlēta dzesēšanas zona).

- Ar skārientaustiņu < vai > ritiniet līdz simbolam .

- Nospiediet OK.

- Ar skārientaustiņu < vai > ritiniet līdz simbolam .

- Nospiediet OK.

Dzesēšana un iekšējais apgaismojums ir izslēgti.

Ekrānā ir redzams rādījums .

Lūdzu, ņemiet vērā. Izslēdzot aukstumiekārtu, tā netiek atvienota no elektrotīkla.

## Atsevišķa dzesēšanas zonas izslēgšana

Dzesēšanas zonu var izslēgt atsevišķi, atstājot saldētavu ieslēgtu. Šī iespēja ir noderīga, piemēram, atvaļinājuma laikā.

- Vadības panelī nospiediet skārientaustiņu OK.

Ekrānā tiek parādīts  (izvēlēta dzesēšanas zona).

- Nospiediet OK.

- Ar skārientaustiņu < ritiniet līdz simbolam .

- Nospiediet OK.

Dzesēšanas zonas temperatūras rādījums nodziest. Ekrānā tiek parādīts .

Dzesēšanas zona ir izslēgta.

Saldētavas temperatūras rādījums joprojām ir izgaismots.

## Atsevišķa atkārtota dzesēšanas zonas ieslēgšana

- Nospiediet OK.

Ekrānā tiek parādīts  (izvēlēta dzesēšanas zona).

- Nospiediet OK.

- Ar skārientaustiņu > ritiniet līdz vēlamās temperatūras vērtībai un nospiediet OK.

Dzesēšanas zona atkal ir ieslēgta.

# Aukstumiekārtas ieslēgšana un izslēgšana

---

## Ilgākas prombūtnes laikā

Ja aukstumiekārta pirms ilgstoša prombūtnes perioda tiek izslēgta, taču netiek iztīrīta un tās durvis paliek aizvērtas, var veidoties pelējums. Noteikti iztīriet aukstumiekārtu.

Ja aukstumiekārtu ilgāku laiku nelietosiet, rīkojieties šādi.

- Izslēdziet aukstumiekārtu.
- Atvienojiet kontaktdakšu vai izslēdziet ēkas elektroinstalācijas drošinātājus.
- Lai nodrošinātu pietiekamu gaisa cirkulāciju un nepieļautu nevēlamu aromātu veidošanos, iztīriet aukstumiekārtu un atstājiet tās durvis atvērtas.

Pēdējos norādījumus ņemiet vērā, arī ja uz ilgāku laiku atsevišķi izslēdzat dzesēšanas zonu.

Pārtikas produktu uzglabāšanai izšķiroši svarīga ir pareizas temperatūras iestatīšana. Temperatūrai pazeminoties, palēninās mikroorganismu augšanas process. Pārtikas produkti tik ātri nebojājas.

Temperatūra aukstumiekārtā paaugstinās šādos gadījumos:

- jo biežāk un ilgstošāk tiek atvērtas iekārtas durvis;
- jo vairāk pārtikas produktu tiek ievietots;
- jo siltāki ir tikko ievietotie pārtikas produkti;
- jo augstāka ir aukstumiekārtas apkārtējās vides temperatūra. Aukstumiekārta ir paredzēta lietošanai noteiktā klimata klasē (apkārtējās temperatūras diapazonā), kuras robežvērtības ir jāievēro.

### ... dzesēšanas zonā

Ieteicamā temperatūra dzesēšanas zonā ir **4 °C**.

### ... saldēšanas zonā

Lai sasaldētu svaigus pārtikas produktus, ir nepieciešama **-18 °C** temperatūra. Tā var paildināt pārtikas produktu uzglabāšanas laiku un turklāt vienlaicīgi saglabāt optimālu kvalitāti.

# Pareiza temperatūra

---

## Temperatūras rādījums

Parastā darba režīmā displejā tiek parādīta **vidējā faktiskā dzesēšanas zonas temperatūra** un **augstākā saldētavas temperatūra**, kas tajā brīdī pastāv aukstumiekārtā.

Atkarībā no apkārtējās temperatūras un iestatījuma var paiet vairākas stundas, līdz tiek sasniegta un pastāvīgi parādīta vēlamā temperatūra.

## Dzesēšanas zonas / saldētavas temperatūras iestatīšana

■ Vadības panelī nospiediet skārientaustiņu *OK*.

Ekrānā tiek parādīts  (izvēlēta dzesēšanas zona).

■ Ja nepieciešams, ar skārientaustiņiem < un > mainiet izvēlēto temperatūras zonu.

■ Nospiediet *OK*.

■ Mainiet temperatūru ar skārientaustiņiem < un >.

■ Nospiediet *OK*.

Temperatūras rādījums atkal pārslēdzas uz faktisko temperatūru, kas tajā brīdī pastāv atbilstošajā temperatūras zonā.

## Iestatījumu iespējamās vērtības

- dzesēšanas zonā: no 2 līdz 9 °C
- saldētavā: no -15 līdz -26 °C

## Ja temperatūras iestatījums ir mainīts:

■ pēc dažām stundām pārbaudiet temperatūras rādījumu. Tikai tad temperatūra ir sasniegusi iestatīto vērtību:

- pēc apmēram 6 stundām, ja aukstumiekārta nav pilnīgi piepildīta;
- pēc apmēram 24 stundām, ja aukstumiekārta ir pilna.

Ja pēc šī laika temperatūra ir pārāk augsta vai pārāk zema:

■ iestatiet temperatūru vēlreiz.



# Intensīvās dzesēšanas, intensīvās saldēšanas un dinamiskās dzesēšanas funkcijas izmantošana

## SuperKühlen ❄️

Ar ieslēgtu SuperKühlen funkciju ❄️ **dzesēšanas zona** ļoti ātri tiek atdzesēta līdz zemākajai temperatūras vērtībai (atkarībā no apkārtējās temperatūras). Aukstumiekārta darbojas ar maksimālo dzesēšanas jaudu un temperatūra pazeminās. Izvēlieties šo funkciju, ja vēlaties ātri atdzesēt lielu daudzumu tikko ievietotu pārtikas produktu vai dzērienu.

Ja ir ieslēgta SuperKühlen funkcija ❄️, iekārta var pastiprināti radīt trokšņus.

SuperKühlen funkcija ❄️ ir jāieslēdz tieši pirms pārtikas produktu vai dzērienu ievietošanas.

SuperKühlen funkcija ❄️ automātiski izslēdzas pēc aptuveni 12 stundām. Aukstumiekārta atkal darbojas ar parasto dzesēšanas jaudu.

**Norāde:** Lai taupītu elektroenerģiju, SuperKühlen funkciju ❄️ var manuāli izslēgt arī agrāk, tiklīdz pārtikas produkti vai dzērieni ir pietiekami atdzisuši.

## SuperKühlen ❄️ ieslēgšana un izslēgšana

■ Vadības panelī nospiediet skārientaustiņu **OK**.

Ekrānā tiek parādīts  (izvēlēta dzesēšanas zona).

■ Nospiediet **OK**.

■ Ar skārientaustiņu < ritiniet līdz simbolam ❄️.

■ Nospiediet **OK**.

Ja SuperKühlen funkcija ❄️ ir **ieslēgta**, ekrāna augšējā stūrī tiek parādīts punkts •.

■ Ar skārientaustiņu > ritiniet līdz vēlamās temperatūras vērtībai un nospiediet **OK**.

# Intensīvās dzesēšanas, intensīvās saldēšanas un dinamiskās dzesēšanas funkcijas izmantošana

## SuperFrost ❄️

Ar ieslēgtu SuperFrost funkciju ❄️ **sal-dētava** tiek ļoti ātri atdzesēta līdz zemākajai temperatūrai (atkarībā no apkārtējās vides temperatūras). Aukstumiekārta darbojas ar maksimālo dzesēšanas jaudu un temperatūra pazeminās. Izvēlieties šo funkciju pirms svaigu pārtikas produktu sasaldēšanas. Tā tiks panākta pārtikas produktu strauja sasaldēšana un tiks labāk saglabāta to uzturvērtība, vitamīni, izskats un garša.

Ja ir ieslēgta SuperFrost funkcija ❄️, iekārta var pastiprināti radīt trokšņus.

SuperFrost funkcija ir jāieslēdz apmēram **6 stundas pirms** sasaldējamo produktu ievietošanas. Ja ir paredzēts izmantot **maksimālo saldēšanas veiktspēju**, SuperFrost funkcija ❄️ ir jāieslēdz **24 stundas iepriekš**.

SuperFrost funkcija ❄️ automātiski izslēdzas pēc maksimāli 72 stundām. Aukstumiekārta atkal darbojas ar parasto dzesēšanas jaudu. Laiks līdz šīs funkcijas izslēgšanai ir atkarīgs no saldēšanai ievietoto pārtikas produktu daudzuma.

**Norāde:** Lai taupītu elektroenerģiju, SuperFrost funkciju var izslēgt arī agrāk, tikko pārtikas produkti vai dzērieni ir pietiekami atdzisuši.

SuperFrost funkcija nav jāieslēdz,

- ja tiek ievietoti jau sasaldēti pārtikas produkti,
- ja diennaktī tiek ievietots ne vairāk kā 2 kg produktu.

## Intensīvās saldēšanas ❄️ ieslēgšana un izslēgšana

- Vadības panelī nospiediet skārientaustiņu OK.

Ekrānā tiek parādīts  (izvēlēta dzesēšanas zona).

- Ar skārientaustiņu > ritiniet līdz simbolam .

- Nospiediet OK.

- Ar skārientaustiņu < ritiniet līdz simbolam ❄️.

- Nospiediet OK.

Ja SuperFrost funkcija ❄️ ir **ieslēgta**, ekrāna augšējā stūrī tiek parādīts punkts •.

- Ar skārientaustiņiem < un > ritiniet līdz vēlamās temperatūras vērtībai un nospiediet OK.

# Intensīvās dzesēšanas, intensīvās saldēšanas un dinamiskās dzesēšanas funkcijas izmantošana



## DynaCool

Ja netiek lietota DynaCool  funkcija, dabiskās gaisa cirkulācijas dēļ dzesēšanas zonā veidojas dažādas aukstuma zonas (aukstais, smagais gaiss pārvietojas uz apakšējo daļu). Šīs aukstuma zonas vajadzētu atbilstoši izmantot pārtikas produktu uzglabāšanai (skatiet nodaļu “Pārtikas produktu uzglabāšana dzesēšanas zonā”). Taču, ja vienlaikus ir jāievieto liels daudzums vienveidīgu pārtikas produktu (piemēram, pēc iknedēļas iepirkšanās), ar dinamiskās dzesēšanas funkciju var nodrošināt samērā vienmērīgu temperatūras sadalījumu pa visiem plauktiem. Tad visi dzesēšanas zonā esošie pārtikas produkti tiek atdzesēti aptuveni vienlīdz stipri. Temperatūru joprojām var iestatīt kā parasti.

Turklāt DynaCool funkciju  ieslēdziet šādos gadījumos:

- ja ir augsta apkārtējās vides temperatūra (apmēram vairāk nekā 35 °C);
- ja ir augsts gaisa mitrums (piemēram, vasaras dienās).

Ja ieslēdzas kompresors, vienmēr automātiski ieslēdzas ventilators.

**Norāde:** Tā kā ar ieslēgtu DynaCool funkciju  nedaudz pieaug elektroenerģijas patēriņš, normālos apstākļos atkal izslēdziet DynaCool funkciju .

Lai taupītu elektroenerģiju, ventilators automātiski īslaicīgi izslēdzas, ja iekārtas durvis ir atvērtas.

## DynaCool ieslēgšana un izslēgšana

- Vadības panelī nospiediet skārientaustiņu OK.

Ekrānā tiek parādīts  (izvēlēta dzesēšanas zona).

- Nospiediet OK.
- Ar skārientaustiņu < ritiniet līdz simbolam .
- Nospiediet OK.

Ja ir **ieslēgta** DynaCool funkcija , ekrāna augšējā stūrī tiek parādīts punkts •.

- Ar skārientaustiņu > ritiniet līdz vēlamās temperatūras vērtībai un nospiediet OK.

## Citu iestatījumu veikšana

### Paskaidrojumi par attiecīgajiem iestatījumiem



Turpinājumā ir aprakstīti tikai tie iestatījumi, kuriem nepieciešams papildu paskaidrojums.



Kamēr ir atvērts iestatījumu režīms , durvju trauksme vai cits brīdinājuma ziņojums automātiski tiek ignorēts.



### Viesību režīms

Viesību režīma funkciju  ir ieteicams ieslēgt, ja vēlaties ātri atdzesēt vai saldēt lielu daudzumu tikko ievietotu pārtikas produktu vai dzērienu.

**Norāde:** Viesību režīma funkciju  ieslēdziet apmēram 4 stundas pirms pārtikas produktu un dzērienu ievietošanas.

Ja ir ieslēgts viesību režīms , automātiski tiek ieslēgtas DynaCool , intensīvās dzesēšanas un intensīvās saldēšanas  funkcijas.

Viesību režīmu  nevar ieslēgt, ja ir ieslēgta dzesēšanas zona vai ir ieslēgts brīvdienų režīms .

Viesību režīma funkcija  automātiski izslēdzas pēc aptuveni 24 stundām. Tomēr viesību režīma funkciju  jebkurā brīdī var izslēgt priekšlaicīgi.

### Brīvdienų režīms

Brīvdienų režīms  ir ieteicams, ja, piemēram, atvaļinājuma laikā, nevēlaties dzesēšanas zonu izslēgt pilnībā vai nav nepieciešama liela dzesēšanas jauda.

Ieslēgts brīvdienų režīms  tiek parādīts sākuma ekrānā.

Dzesēšanas zonā šajā režīmā tiek ieregulēta 15 °C temperatūra. Tādēļ dzesēšanas zona turpina darboties enerģiju taupošā režīmā.

Saldētava paliek ieslēgta iepriekš iestatītajā temperatūrā.

Šajā vidējā dzesēšanas zonas temperatūrā aukstumiekārtā vēl kādu laiku var uzglabāt pārtikas produktus, kas ātri nebojājas. Enerģijas patēriņš ir zemāks nekā parastā režīmā. Turklāt iekārtā neveidojas nepatīkams aromāts vai pelējums, kas var notikt, ja dzesēšanas zona ir izslēgta un iekārtas durvis ir aizvērtas.

 Bojātu pārtikas produktu lietošana var apdraudēt veselību.

Ilgstoši pastāvoša dzesēšanas zonas temperatūra, kas ir augstāka nekā 4 °C, var ietekmēt pārtikas produktu derīguma termiņu un kvalitāti.

Brīvdienų režīma funkciju  vienmēr ieslēdziet tikai uz ierobežotu laika posmu.



Šajā laikā neievietojiet uzglabāšanai vārgus un ātrbojīgus pārtikas produktus, piemēram, augļus, dārzeņus, zivis, gaļu un piena produktus.

### Bloķēšanas funkcijas / ieslēgšana

Ieslēgta bloķēšanas funkcija  aizsargā pret nejaušu aukstumiekārtas izslēgšanu un nejaušu iestatījumu maiņu, ko varētu veikt nepiederīgas personas, piemēram, bērni.

- Iestatījumu režīmā  ar skārienaustiņu < vai > ritiniet līdz simbolam .

- Nospiediet OK.

Ja ir ieslēgta bloķēšanas funkcija , ekrāna augšējā stūrī tiek parādīts punkts .

- Aizveriet iekārtas durvis. Tikai tad ir ieslēgta bloķēšanas funkcija .

### Bloķēšanas funkcijas / īslaicīga atslēgšana

Ja, piemēram, vēlaties mainīt temperatūras iestatījumu, bloķēšanas funkciju var īslaicīgi atslēgt.

- Nospiediet OK.

Ekrānā tiek parādīts .

- Pieskarieties skārienaustiņam OK apmēram 6 sekundes.

Ekrānā tiek parādīts  (izvēlēta dzesēšanas zona).

- Ja nepieciešams, ar skārienaustiņiem < un > mainiet izvēlēto temperatūras zonu.

- Nospiediet OK.

- Tagad veiciet vēlamo iestatījumu.

- Nospiediet OK.

Aizverot iekārtas durvis, atkal tiek ieslēgta bloķēšanas funkcija .

### Bloķēšanas funkcijas / pilnīga izslēgšana

- Nospiediet OK.

Ekrānā tiek parādīts .

- Pieskarieties skārienaustiņam OK apmēram 6 sekundes.

Ekrānā tiek parādīts  (izvēlēta dzesēšanas zona).

- Ar skārienaustiņu < vai > ritiniet līdz simbolam .

- Nospiediet OK.

- Ar skārienaustiņu < vai > ritiniet līdz simbolam .

- Nospiediet OK.

Ja bloķēšanas funkcija ir izslēgta, ekrānā tiek parādīts .

# Citu iestatījumu veikšana

## Sabata režīms

Lai atbalstītu lietotāja reliģiskās tradīcijas, aukstumiekārtai ir sabata režīms.

Ieslēgts sabata režīms  vispirms tiek parādīts sākuma ekrānā.

Pēc 3 sekundēm ekrāns izslēdzas.

Kamēr ir ieslēgts sabata režīms , aukstumiekārtai nevar veikt nekādus iestatījumus.

Pievērsiet uzmanību, lai iekārtas durvis būtu cieši aizvērtas, jo ir izslēgti visi gaismas un skaņas brīdinājuma signāli.

Sabata režīma funkcija  automātiski izslēdzas pēc aptuveni 120 stundām.

Ja ir ieslēgts sabata režīms , nedarbojas šādas funkcijas:

- iekšējais apgaismojums, ja iekārtas durvis ir atvērtas;
- visi skaņas un gaismas signāli;
- temperatūras rādījums.

Visas pārējās iepriekš ieslēgtās funkcijas paliek aktīvas.

 Bojātu pārtikas produktu lietošana var apdraudēt veselību.



Tā kā sabata režīmā  netiek uzrādīts iespējamais strāvas padeves pārtraukums, šādā gadījumā pārtikas produkti ilgāku laiku tiks uzglabāti paugstinātā temperatūrā. Tādējādi saīsinās pārtikas produktu glabāšanas laiks.

Ja sabata režīma  laikā rodas strāvas padeves pārtraukums, pārbaudiet pārtikas produktu kvalitāti.

## Sabata režīma ieslēgšana

■ Iestatījumu režīmā  ar skārientaustiņu < vai > ritiniet līdz simbolam .

■ Nospiediet OK.

Ja ir ieslēgta sabata režīma funkcija , ekrāna augšējā stūrī tiek parādīts punkts .

Pēc 3 sekundēm ekrāns izslēdzas.



■ Aizveriet iekārtas durvis.

## Sabata režīma izslēgšana

■ Nospiediet skārientaustiņu OK.

Ekrānā tiek parādīts .

■ Nospiediet OK.

Ja ir ieslēgta sabata režīma funkcija , ekrāna augšējā stūrī tiek parādīts punkts .

■ Nospiediet OK.



Ja sabata režīma funkcija  ir izslēgta, punkts ekrāna augšējā stūrī nodzīst.

## Informācija par sabata režīmu

Šo ierīci ir sertificējis Star-K, starptautiskais košera sertifikācijas institūts. Šeit var apskatīt Star-K sertifikācijas versiju.



### Laika līdz durvju brīdinājuma signāla aktivēšanai maiņa

Varat iestatīt laiku, cik drīz pēc iekārtas durvju atvēršanas ir jāatskan durvju brīdinājuma signālam.

- Iestatījumu režīmā  ar skārienaustiņu < vai > ritiniet līdz simbolam .
- Nospiediet OK.
- Ar skārienaustiņiem < un > atlasiet vēlamo laikposmu starp 30 sekundēm un 3 minūtēm 30 sekundēm.
- Nospiediet OK.

### Akustisko brīdinājumu vai signālu / skaļuma maiņa

Ir iespējams mainīt akustisko brīdinājumu vai signālu skaļumu (piemēram, durvju brīdinājumam vai kļūdas paziņojumam). Akustiskos brīdinājumus vai signālus var arī izslēgt, ja tie traucē.

- Iestatījumu režīmā  ar skārienaustiņu < vai > ritiniet līdz simbolam .
- Nospiediet OK.
- Ar skārienaustiņiem < un > atlasiet vēlamo akustisko brīdinājumu un signālu skaļumu.
- Nospiediet OK.



Ja akustiskie brīdinājumi un signāli ir izslēgti, tiek parādīts .

## Citu iestatījumu veikšana

---

### Ekrāna spilgtuma maiņa

Ekrāna spilgtumu var pielāgot apkārtējās vides apgaismojuma apstākļiem.

- Iestatījumu režīmā  ar skārientaustiņu < vai > ritiniet līdz simbolam .
- Nospiediet *OK*.
- Ar skārientaustiņiem < un > atlasiet vēlamo ekrāna spilgtumu.
- Nospiediet *OK*.



### Demonstrācijas režīma izslēgšana

Demonstrācijas režīms  ļauj pilnvarotajam izplatītājam demonstrēt aukstumiekārtu, neieslēdzot dzesēšanu. Personīgai lietošanai šis iestatījums nav nepieciešams.

Ja rūpnīcā ir iestatīts demonstrācijas režīms, pēc aukstumiekārtas ieslēgšanas ekrānā tiek parādīts .

- Vadības panelī nospiediet skārientaustiņu *OK*.

Ekrānā vispirms tiek parādīts *Miele*, pēc tam sākuma ekrāns.



- Nospiediet *OK*.
- Iestatījumu režīmā  ar skārientaustiņu < vai > ritiniet līdz simbolam .
- Nospiediet *OK*.

Kad demonstrācijas režīms  ir izslēgts, aukstumiekārta izslēdzas un ir jāieslēdz atkārtoti.



## Sākotnējo iestatījumu atiestatīšana

Visi aukstumiekārtas iestatījumi tiek atiestatīti uz sākotnējiem iestatījumiem (iestatījumus skatiet nodaļā “Iekārtas apraksts”).

- Iestatījumu režīmā  ar skārienaustiņu < vai > ritiniet līdz simbolam .
- Nospiediet OK.
- Ar skārienaustiņu > ritiniet līdz simbolam .
- Nospiediet OK.



Aukstumiekārta izslēdzas un ir atkārtoti jāieslēdz.

## Informācija

Displejā tiek parādīti iekārtas parametri (modeļa apzīmējums un sērijas numurs).

**Norāde:** Šie iekārtas parametri ir svarīgi, piesakot bojājumu Miele Klientu apkalpošanas dienestam (skatiet nodaļu “Klientu apkalpošanas dienests”).

## Smaržu filtra nomaiņas indikācija



Pēc smaržu filtra (papildus pasūtāms piederums) ievietošanas vispirms iestatījumu režīmā  ir jāaktivē smaržu filtra nomaiņas indikācija .

Smaržu filtra nomaiņas indikācija  sākuma ekrānā apmēram reizi 6 mēnešos atgādina, ka ir jānomaina smaržu filtrs (skatiet nodaļas “Tīrīšana un kopšana” sadaļu “Smaržu filtra maiņa”).

## Tīrīšanas režīms

Tīrīšanas režīms  atvieglo dzesēšanas zonas tīrīšanu (skatiet nodaļu “Tīrīšana un kopšana”). Iekšējais apgaismojums saglabājas ieslēgts, kaut arī dzesēšanas zona ir izslēgta. Arī akustiskie un optiskie signāli tiek izslēgti.

Ieslēgts tīrīšanas režīms  tiek parādīts sākuma ekrānā.

Pēc tīrīšanas tīrīšanas režīms  ir jāizslēdz. Ja iekārtas durvis ir aizvērtas ilgāk nekā 10 minūtes, tīrīšanas režīms  izslēdzas automātiski.

# Temperatūras un durvju brīdinājuma signāls

 Bojātu pārtikas produktu lietošana var apdraudēt veselību.

Ja temperatūra ilgāku laiku ir bijusi augstāka nekā  $-18\text{ }^{\circ}\text{C}$ , produkti var daļēji vai pilnīgi atkust. Tādējādi saīsinās pārtikas produktu glabāšanas laiks.

Pārbaudiet, vai produkti nav daļēji vai pilnīgi atkususi. Tādā gadījumā patērējiet šos pārtikas produktus pēc iespējas drīzāk vai pirms atkārtotas sasaldēšanas pārstrādājiet tos (izvēriiet vai izcepjiet).

## Temperatūras brīdinājums

Aukstumiekārta ir aprīkota ar brīdinājuma sistēmu, lai nenotiktu nepamanīta temperatūras paaugstināšanās saldēšanas zonā.

Ja saldētavas zonas temperatūra sasniedz pārāk augstu diapazonu, saldētavas temperatūras rādījumā sarkanā krāsā tiek izgaismots .

Papildus skan brīdinājuma signāls, līdz tiek likvidēts trauksmes cēlonis vai brīdinājuma signāls tiek priekšlaikus izslēgts.

Tas, kādu temperatūras diapazonu aukstumiekārta atpazīst kā pārāk siltu, ir atkarīgs no temperatūras iestatījuma.

Temperatūras trauksme tiek parādīta pirms durvju brīdinājuma, ja tāds ir.

Attiecīgos apstākļos skaņas un gaismas signāls tiek raidīts turpmāk minētajās situācijās.

- Aukstumiekārta tiek ieslēgta un temperatūra atsevišķā temperatūras zonā pārāk atšķiras no iestatītās temperatūras.
- Šķirojot un izņemot saldētos produktus, iekārtā ieplūst pārāk daudz silta telpas gaisa.
- Sasaldēšanai tiek ievietots liels daudzums pārtikas produktu.
- Sasaldēšanai tiek ievietoti silti svaigie pārtikas produkti.
- Ir noticis strāvas padeves pārtraukums.
- Aukstumiekārta ir bojāta.

Pirms temperatūras brīdinājuma izslēgšanas ir jānoskaidro un jānovērš brīdinājuma signāla cēlonis.

Ja brīdinājuma signāls traucē, varat to priekšlaicīgi izslēgt.

■ Nospiediet *OK*.



Brīdinājuma ziņojums ir apstiprināts: rādījums  nodziest un brīdinājuma signāls apklust.

Displejā tiek parādīts sākuma ekrāns. Saldētavas temperatūras rādījumā aptuveni 1 minūti mirgo saldētavā konstatētās augstākās temperatūras rādījums. Pēc tam temperatūras rādījums pārslēdzas uz saldētavas faktisko temperatūru.



Brīdinājuma signāls apklust. Tiklīdz trauksmes cēlonis ir novērsts, simbols  nodziest.

## Durvju brīdinājums

Lai nepieļautu elektroenerģijas zudumus un pasargātu produktus no sasilšanas, ja iekārtas durvis ir atstātas atvērtas, aukstumiekārta ir aprīkota ar brīdinājuma sistēmu.

Ja iekārtas durvis ilgāku laiku ir atvērtas, attiecīgajā temperatūras rādījumā tiek parādīts  . Papildus atskan brīdinājuma signāls.



Var mainīt laikposmu līdz durvju brīdinājuma signāla atskanēšanai. Tomēr durvju brīdinājuma signālu var arī izslēgt (skatiet nodaļu "Citu iestatījumu veikšana").

Tiklīdz iekārtas durvis ir aizvērtas, brīdinājuma signāls apklust un rādījums   ekrānā nodziest.

### Durvju brīdinājuma signāla priekšlaicīga izslēgšana

Ja brīdinājuma signāls traucē, varat to priekšlaicīgi izslēgt.

■ Nospiediet *OK*.

Brīdinājuma signāls apklust un simbols   nodziest.

Ja iekārtas durvis netiek aizvērtas, pēc 3 minūtēm brīdinājuma signāls atkārtojas.

## Pārtikas produktu uzglabāšana dzesēšanas zonā

 Uzliesmojoši gāzu maisījumi var izraisīt sprādzienu.

Iekārtas elektriskās daļas var izraisīt uzliesmojošu gāzu maisījumu aizdegšanos.

Neuzglabājiet aukstumiekārtā sprādzienbīstamas vielas un produktus, kas satur degošas, strauji izplūstošas gāzes (piemēram, aerosolus). Attiecīgos aerosolu balonus var atpazīt pēc uzdrukātās sastāva informācijas vai liesmas simbola. Elektriskās daļas iespējamas gāzu noplūdes gadījumā var izraisīt to aizdegšanos.

 Taukus vai eļļu saturoši pārtikas produkti var izraisīt bojājumus.

Uzglabājot saldētavā vai tās durvju nodalījumos taukus vai eļļu saturošus pārtikas produktus, plastmasas daļās var rasties sprieguma plaisas un tās var salūzt vai saplaisāt.

Uzmanieties, lai iztecējuši tauki vai eļļa nenonāktu saskarē ar aukstumiekārtas plastmasas daļām.

Ja gaisa cirkulācija nav pietiekama, mazinās dzesēšanas veiktspēja un palielinās elektroenerģijas patēriņš. Nenovietojiet pārtikas produktus pārāk cieši citu pie cita, lai gaiss varētu brīvi cirkulēt.

Neaizsedziet pie aizmugurējās sienas esošo ventilatoru.

### Dažādas aukstuma zonas

Dabiskās gaisa cirkulācijas dēļ dzesēšanas zonā veidojas dažādas temperatūras zonas.

Aukstais, smagais gaiss atrodas dzesēšanas zonas apakšējā daļā. Ievietojot produktus uzglabāšanai, izmantojiet šīs temperatūras zonu atšķirības.

Šai aukstumiekārtai ir dinamiskā dzesēšana, kas iestata vienmērīgu temperatūru, pateicoties strādājošam ventilatoram. Tāpēc atšķirīgas aukstuma zonas ir mazāk izteiktas.

### Siltākā zona

Vissiltākā vieta dzesēšanas zonā atrodas priekšpusē pašā augšā un iekārtas durvīs. Šajā zonā var ievietot, piemēram, sviestu, lai tas nesastingtu un to varētu vieglāk uzziest, kā arī sieru, lai tas nezaudētu aromātu.

# Pārtikas produktu uzglabāšana dzesēšanas zonā

## Visaukstākā daļa

Dzesēšanas zonas visaukstākā daļa ir tieši virs DailyFresh atvilktnes un pie aizmugurējās sienas.

Ja ir iestatīta temperatūra 4 °C un tiek ievērota atbilstoša higiēna, nevairojas baktērijas, piemēram, salmonellas un listērijas, kas var izraisīt smagu saindēšanos ar pārtikas produktiem.

Tāpēc glabājiet šajās daļās visus vārīgos un ātrbojīgos produktus, piemēram:

- zivis, gaļu, putnu gaļu;
- desas, gatavos ēdienus;
- olu un krējuma ēdienus / konditorejas izstrādājumus;
- svaigu mīklu, kūkas, picas, sacepumu masas;
- svaigo sieru un citus nepasterizētus piena produktus;
- plēvē iepakotus lietošanai gatavus dārzeņus;
- svaigus visu veidu pārtikas produktus (kuru minimālais derīguma termiņš attiecas uz uzglabāšanu vismaz 4 °C temperatūrā).

**Norāde:** Novietojiet pārtikas produktus tā, lai tie nesaskartos ar dzesēšanas zonas aizmugurējo sienu. Pretējā gadījumā pārtikas produkti var piesalt pie aizmugurējās sienas.

## Ievietošanai dzesēšanas zonā nepiemēroti produkti

Ne visi pārtikas produkti ir piemēroti uzglabāšanai temperatūrā, kas ir zemāka nekā 5 °C, jo tie var būt jutīgi pret aukstumu.

Aukstumneizturīgi pārtikas produkti:

- ananasi, avokado, banāni, granātāboli, mango, melones, papaijas, marakujas, citrusaugļi (piemēram, citroni, apelsīni, mandarīni, greipfrūti);
- augļi (kas jānogatavina);
- baklažāni, gurķi, kartupeļi, paprika, tomāti, cukīni;
- cietie sieri (piemēram, parmezāns, kalnu siers).

## Norādījumi par pārtikas produktu iegādi

Svarīgs ilgas glabāšanas priekšnosacījums ir pārtikas produktu svaigums, kad tie tiek novietoti uzglabāšanai.

Pievērsiet uzmanību derīguma termiņam un pareizai uzglabāšanas temperatūrai.

Centieties nepārtraukt dzesēšanas ķēdi, kamēr, piemēram, transportējat pārtikas produktus siltā automobiļā.

# Pārtikas produktu uzglabāšana dzesēšanas zonā

---

## Pareiza pārtikas produktu uzglabāšana

Pārtikas produktus dzesēšanas zonā uzglabājiet iepakotus vai rūpīgi apklātus (izņēmums ir DailyFresh atvilktnē).

Tādējādi netiek pieļauta citu produktu aromātu uzsūkšana, pārtikas produktu izžūšana un iespējamo baktēriju izplatīšanās. Īpaši ievērojiet to, uzglabājot dzīvnieku izcelsmes pārtikas produktus. Sevišķi parūpējieties, lai tādi produkti kā jēla gaļa un zivis nenonāktu saskarē ar citiem pārtikas produktiem.

Iestatot pareizu temperatūru un ievērojot atbilstošas higiēnas prasības, pārtikas produktu uzglabāšanas laiks ievērojami paildzinās. Mazinās pārtikas atkritumu daudzums.

## Pārtikas produkti ar augstu olbaltumvielu saturu

Nemiet vērā, ka produkti ar augstu olbaltumvielu saturu bojājas ātrāk. Tas nozīmē, ka, piemēram, gliemenes un vēžveidīgie, bojājas ātrāk nekā zivis, savukārt zivis bojājas ātrāk nekā gaļa.

# Pārtikas produktu uzglabāšana DailyFresh atvilktnē

## DailyFresh atvilktnē

DailyFresh atvilktnē ir labi uzglabāšanas apstākļi augļiem un dārzeņiem.

DailyFresh atvilktnē gaisa mitrumu var regulēt tā, lai tas aptuveni atbilstu ievietotajiem pārtikas produktiem. Paaugstināta gaisa mitruma ietekmē pārtikas produkti saglabā tiem piemītošo mitrumu un tik ātri nesažūst. Temperatūra aptuveni atbilst temperatūrai parastā dzesēšanas zonā.

Ņemiet vērā, ka labu uzglabāšanas rezultātu sasniegšanai noteicošais ir labs pārtikas produktu sākotnējais stāvoklis.

## Gaisa mitruma maiņa DailyFresh atvilktnē augļiem un dārzeņiem

Uzglabājot neiesaiņotus pārtikas produktus, gaisa mitruma līmenis pamatā ir atkarīgs no uzglabāto pārtikas produktu daudzuma un veida. Ja atvilktnē ir maz pārtikas produktu, gaisa mitrums var būt nepietiekams.

**Norāde:** Ja atvilktnē tiek ievietots tikai nedaudz produktu, tie ir hermētiski jāiesaiņo.

## Nepaaugstināta gaisa mitruma $\Delta$ izvēle

Piegādes konfigurācijā gaisa mitrums ir paaugstināts un nodalījuma vāks ir nobīdīts uz aizmuguri  $\Delta\Delta\Delta$ .

Piegādes konfigurāciju mainiet tikai tad, ja gaisa mitrums DailyFresh atvilktnē ir pārāk augsts.

### ■ Atveriet DailyFresh atvilktni.

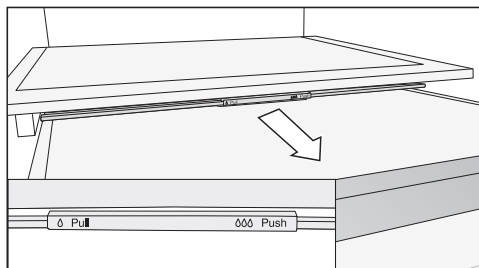

### ■ Pavelciet nodalījuma vāku uz priekšu līdz atdurei.

Nodalījuma vāks ir atvērts un gaisa mitrums mazinās  $\Delta$ .

## Paaugstināta gaisa mitruma $\Delta\Delta\Delta$ izvēle

### ■ Atveriet DailyFresh atvilktni.

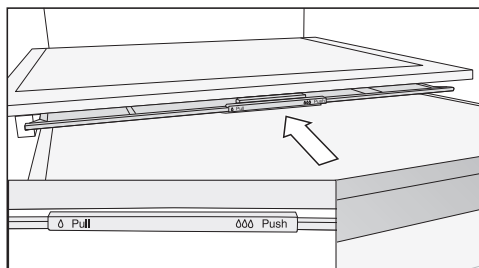

### ■ Aizbīdīdiet nodalījuma vāku uz aizmuguri līdz atdurei.

Nodalījuma vāks ir aizvērts un gaisa mitrums paliek nodalījumā  $\Delta\Delta\Delta$ .

## Pārtikas produktu uzglabāšana DailyFresh atvilktnē

---

Ja neesat apmierināts ar ievietoto pārtikas produktu uzglabāšanas rezultātu (piemēram, pārtikas produkti jau pēc neilga uzglabāšanas laika kļūst mīksti vai savītuši), ņemiet vērā turpmāk minētos norādījumus.

- Ievietojiet uzglabāšanai tikai svaigus pārtikas produktus. Uzglabāšanas rezultātu būtiski ietekmē pārtikas produktu stāvoklis ievietošanas laikā.
- Iztīriet DailyFresh atvilktni pirms produktu ievietošanas.
- Pirms ievietošanas noteciniet ļoti mitrus pārtikas produktus.
- Neglabājiet DailyFresh atvilktnē pret aukstumu uzņēmīgus pārtikas produktus (skatiet nodaļas “Pārtikas produktu glabāšana dzesēšanas zonā” sadaļu “Dzesēšanas zonai nepiemēroti”).
- Pārtikas produktu uzglabāšanai izvēlieties pareizo nodalījuma vāka stāvokli (nepaaugstināts  $\Delta$  vai paaugstināts  $\Delta\Delta\Delta$  gaisa mitrums).
- Paaugstināts gaisa mitrums  $\Delta\Delta\Delta$  veidojas tikai no ievietotajos pārtikas produktos esošā mitruma, ja tie tiek ievietoti bez iepakojuma. Jo vairāk pārtikas produktu ir ievietots nodalījumā, jo augstāks ir gaisa mitrums.
- Ja ar iestatījumu  $\Delta\Delta\Delta$  nodalījumā sakrājas pārāk daudz mitruma un tas sāk ietekmēt pārtikas produktus, nosusiniet ūdens kondensātu galvenokārt no grīdas un ievietojiet nodalījumā režģi vai kaut ko līdzīgu, lai pārmērīgais mitrums varētu uzsūkties. Varat arī pārslēgt uz nepaaugstinātu gaisa mitrumu  $\Delta$ , pārbīdot nodalījuma vāku uz priekšu.
- Ja, neņemot vērā iestatījumu  $\Delta\Delta\Delta$ , gaisa mitrums dažreiz ir pārāk mazs, hermētiski iepakojiet pārtikas produktus.



### Kas notiek, sasaldējot svaigus pārtikas produktus?

 Bojātu pārtikas produktu lietošana var apdraudēt veselību.

Ja temperatūra ilgāku laiku ir bijusi augstāka nekā  $-18\text{ }^{\circ}\text{C}$ , produkti var daļēji vai pilnīgi atkust. Tādējādi saīsinās pārtikas produktu glabāšanas laiks.

Pārbaudiet, vai produkti nav daļēji vai pilnīgi atkusuši. Tādā gadījumā patērējiet šos pārtikas produktus pēc iespējas drīzāk vai pirms atkārtotas sasaldēšanas pārstrādājiet tos (izvāriet vai izcepiet).

Svaigi pārtikas produkti ir jāsasaldē pēc iespējas straujāk, lai saglabātu to uzturvērtību, vitamīnus, izskatu un garšu.

Ja pārtikas produkti tiek strauji sasaldēti, šūnu šķidrums ir mazāk laika, lai no šūnām nokļūtu telpā starp tām. Šūnas saraujas ievērojami mazāk. Pēc atkausēšanas nelielais pirms tam izplūdušā šķidruma daudzums var nokļūt atpakaļ šūnās, tādējādi sulīguma zudums ir ļoti ierobežots. Tāpēc veidojas tikai neliela ūdens peļķe.

### Maksimālais sasaldējamo produktu daudzums

Lai pārtikas produktus pēc iespējas ātrāk pilnībā sasaldētu, nedrīkst pārsniegt maksimālo sasaldējamo produktu daudzumu. Maksimālais 24 stundu laikā sasaldējamais produktu daudzums ir norādīts uz identifikācijas datu plāksnītes kā "Sasaldējamo produktu daudzums ... kg/24 h".

### Gatavo dziļi sasaldēto produktu glabāšana

Ja vēlaties uzglabāt gatavus dziļi sasaldētus produktus, jau veikalā pārbaudiet:

- vai iepakojums nav bojāts;
  - derīguma termiņu;
  - aukstumiekārtas temperatūrai pārdošanas vitrinā ir jābūt  $-18\text{ }^{\circ}\text{C}$  vai zemākai.
- Ja iespējams, pārvadājiet dziļi sasaldētos produktus izolētā somā un ātri ievietojiet aukstumiekārtā.

# Saldēšana un uzglabāšana

## Svaigu pārtikas produktu sasaldēšana mājas apstākļos

### Pirms ievietošanas

- Ja svaigo pārtikas produktu daudzums pārsniedz 2 kg, 6 stundas pirms pārtikas produktu ievietošanas ieslēdziet SuperFrost funkciju ❄.
- Ja svaigo pārtikas produktu daudzums ir vēl lielāks, SuperFrost funkciju ❄ ieslēdziet 24 stundas pirms pārtikas produktu ievietošanas.

Tādējādi iepriekš jau sasaldētie produkti saņems aukstuma rezervi.

- Sasaldēšanai izvēlieties tikai svaigus un kvalitatīvus pārtikas produktus.

Ņemiet vērā, ka atsevišķi pārtikas produkti nav piemēroti sasaldēšanai. Tie, piemēram, ir dārzeņi, kas parasti tiek patērēti neapstrādāti, piemēram, lapu salāti vai redīsi.

**Norāde:** Lai saglabātu dārzeņu krāsu, garšu, aromātu un C vitamīnu, pirms sasaldēšanas blanšējiet dārzeņus. Šajā nolūkā iegremdējiet nelielas dārzeņu porcijas uz 2–3 minūtēm vārošā ūdenī. Pēc tam izņemiet dārzeņus un strauji atdzesējiet aukstā ūdenī. Noteciniet ūdeni no dārzeņiem.

## Saldējamo produktu iepakošana

- Pirms saldēšanas produkti jāsadala porcijās.

**Norāde:** Lai nepieļautu saldēto produktu bojāšanos, izvēlieties piemērotu iepakojumu (piemēram, saldēšanas tvertnes).

- Izspiediet no iepakojuma gaisu un hermētiski aizveriet iepakojumu.
- Uz iepakojuma uzrakstiet saturu un sasaldēšanas datumu.

## Saldējamo produktu ievietošana

 Bojājumu risks pārkāpjot liela ievietoto produktu svara dēļ.

Pārkāpjot liels svars var izraisīt saldētavas atvilktnes / stikla plāksnes bojājumus.

Ievērojiet attiecīgo maksimālo daudzumu:

saldēšanas atvilktnes = 15 kg;  
stikla plāksne = 35 kg.

Tikko sasaldēšanai ievietotie pārtikas produkti nedrīkst saskarties ar jau sasaldētajiem, lai pasargātu šos pārtikas produktus no atkuššanas.

- Lai nepieļautu sasaldēšanu vienā gabalā vai piesaldēšanu virsmām, iepakojumam pirms ievietošanas ir jābūt sausam.

Lai pārtikas produkti ātri pilnībā sasaltu, ņemiet vērā norādītos iepakojuma izmērus:

- augļi un dārzeņi ne vairāk kā 1 kg;
- gaļa ne vairāk kā 2,5 kg.

## – neliels sasaldējamo produktu daudzums

Sasaldējiet pārtikas produktus augšējās saldēšanas atvilktnēs.

- Izvietojiet saldējamus produktus uz **augšējās** saldēšanas atvilktnes pamatnes izklātā veidā, lai tie pilnībā salsaltu iespējami ātrāk.

## – VarioRoom: maksimālā sasaldējamo produktu daudzuma (skatiet identifikācijas datu plāksnīti) ievietošana.

Ja ventilācijas atveres ir aizsegtas, mazinās dzesēšanas jauda un palielinās elektroenerģijas patēriņš.

Ievietojot saldējamus produktus, pārlicinieties, ka netiek aizsegta ventilācijas atveres.

**Norāde:** Saldētavu var viegli palielināt. Ja ir jāsasaldē lielizmēra produkti, piemēram, tītars vai medījuma gaļa, varat izņemt stikla plāksnes, kas atrodas starp saldēšanas atvilktnēm.

- Izņemiet augšējās saldēšanas atvilktnes.
- Izvietojiet saldējamus produktus uz augšējām stikla plāksnēm izklātā veidā, lai tie iespējami ātrāk pilnībā salsaltu.

### Pēc sasaldēšanas:

- izslēdziet SuperFrost funkciju ❄️;
- ievietojiet sasaldētos produktus saldēšanas atvilktnēs un atkal iebīdīet saldēšanas atvilktnes.

## Saldētu produktu uzglabāšanas laiks

Pārtikas produktu-grupa	Uzglabāšanas laiks (mēneši)
Saldējums	2 līdz 6
Maize, konditorejas izstrādājumi	2 līdz 6
Siers	2 līdz 4
Zivis, treknas	1 līdz 2
Zivis, liesas	1 līdz 5
Desa, šķiņķis	1 līdz 3
Medījumu gaļa, cūkgaļa	1 līdz 12
Putnu gaļa, liellopu gaļa	2 līdz 10
Dārzeni, augļi	6 līdz 18
Garšaugi	6 līdz 10

Norādītais uzglabāšanas laiks ir aptuvens.

Ja saldētie produkti ir iegādāti veikalā, noteicošais ir uzglabāšanas termiņš, kas ir norādīts uz iepakojuma.

Konstantā saldētavas -18 °C temperatūrā un ievērojot atbilstošas higiēnas prasības, var izmantot maksimālu pārtikas produktu uzglabāšanas termiņu un mazināt pārtikas atkritumu daudzumu.

# Saldēšana un uzglabāšana

---

## Paātrināta dzērienu atdzesēšana

Lai paātrināti atdzesētu dzērienus dzesēšanas zonā, ieslēdziet SuperKühlen funkciju ❄️.

Ja vēlaties atdzesēt lielu daudzumu dzērienu vai papildus dzesēt dzērienus arī saldētavā, iestatījumu režīmā ❄️ atlasiet viesību režīma 🍷 funkciju.

Pudeles, kas ir ievietotas saldētavā paātrinātai atdzesēšanai, ir jāizņem **ne vēlāk kā pēc stundas**. Pudeles var pārsprāgt.

## Piederumu izmantošana

### Ledus kubiņu gatavošana

- Piepildiet ledus kubiņu trauku līdz 3/4 tilpuma ar ūdeni un novietojiet uz saldētavas atvilktnes pamatnes.
- Ja ledus kubiņu trauks ir piesalis, tā atbrīvošanai lietojiet neasu priekšmetu, piemēram, karotes kātu.

**Norāde:** Lai ledus kubiņus varētu vieglāk izņemt no trauka, trauku var brīdi paturēt tekošā ūdenī.

## Dzesēšanas zona un DailyFresh atvilktnē

Dzesēšanas zona un DailyFresh atvilktnē tiek atkausēta automātiski.

Ar kompresora darbību saistīti procesi tā darbības laikā var izraisīt sarmas un sīku ūdens pilienu veidošanos uz dzesēšanas zonas aizmugurējās sienas. Sarma un sīkie ūdens pilieni nav jānotīra.

Atkausēšanas procesā izveidojies ūdens pa īpašu tekni un izplūdes atveri tiek novadīts iztvaicēšanas sistēmā aukstumiekārtas aizmugurē. Kompresora radītā siltuma ietekmē atkusušais ūdens automātiski iztvaiko.

Raugieties, lai atkusušā ūdens tekne un izplūdes atvere vienmēr būtu tīra. Atkusušā ūdens izplūdei vienmēr ir jābūt brīvai.

## Saldēšanas zona

Aukstumiekārta ir aprīkota ar NoFrost sistēmu, kas nodrošina automātisku aukstumiekārtas atkausēšanu.

Mitrums, kas nogulsnējas pie iztvaicētāja, laiku pa laikam tiek automātiski izkausēts un iztvaicēts.

Automātiskās atkausēšanas dēļ saldētavā nekad neuzkrājas ledus. Šī īpašā sistēma nodrošina, ka pārtikas produkti neatkūst.

# Tīrīšana un kopšana

Nedrīkst noņemt aukstumiekārtas iekšpusē piestiprināto identifikācijas datu plāksnīti. Tā būs nepieciešama bojājumu gadījumā.

Nodrošiniet, lai iekārtas elektronikā vai apgaismes ierīcēs neieklūtu ūdens.

 Mitruma ieķļūšana var izraisīt bojājumus.

Tvaika tīrīšanas ierīces radītais tvaiks var bojāt plastmasas un elektriskās daļas.

Neizmantojiet aukstumiekārtas tīrīšanai tvaika tīrīšanas ierīces.

Caur atkausēšanas ūdens izplūdes atveri nedrīkst novadīt tīrīšanas ūdeni.

- trauku mašīnu tīrīšanas līdzekļus;
- cepeškrāsns tīrīšanas aerosolus;
- stikla tīrīšanas līdzekļus;
- abrazīvus cietus sūkļus un birstes (piemēram, katlu beržamos sūkļus);
- gumijas kastīkļus;
- asus metāla skrāpjus.

Tīrīšanai ir ieteicams izmantot tīru sūkli, remdenu ūdeni un nedaudz mazgāšanai ar rokām paredzēta trauku mazgājamā līdzekļa.

## Norādījumi par tīrīšanas līdzekļiem

Aukstumiekārtas iekšpusē izmantojiet tikai pārtikas produktiem nekaitīgus tīrīšanas un kopšanas līdzekļus.



Lai pasargātu visas virsmas no bojājumiem, **nelieto** tīrīšanai

- sodu, amonjaku, skābes vai hlorīdus saturošus tīrīšanas līdzekļus;
- kaļķi šķīdinošus tīrīšanas līdzekļus;
- abrazīvus tīrīšanas līdzekļus (piemēram, abrazīvus pulverus, abrazīvas pastas, pumeku);
- šķīdinātājus saturošus tīrīšanas līdzekļus;
- nerūsējošā tērauda tīrīšanas līdzekļus;

## Aukstumiekārtas sagatavošana tīrīšanai

### Tirot tikai dzesēšanas zonu:

Ieslēdziet tīrīšanas režīmu . Tad dzesēšanas zonas dzesēšana tiek izslēgta, bet iekšējais apgaismojums paliek ieslēgts.

- Iestatījumu režīmā  ar skārienaustiņu < vai > ritiniet līdz simbolam .
- Nospiediet OK.

Ja ir ieslēgts tīrīšanas režīms , ekrāna augšējā stūrī tiek parādīts punkts •.

Ieslēgts tīrīšanas režīms  tiek parādīts sākuma ekrānā.

- Izņemiet no dzesēšanas zonas pārtikas produktus un novietojiet tos vēsā vietā.
- Izņemiet piederumus, kurus var izņemt, lai tos notīrītu (skatiet sadaļu Piederumu izņemšana, izjaukšana un tīrīšana).

## Saldētavas / visas aukstumiekārtas tīrīšana

- Izslēdziet aukstumiekārtu.

Ekrānā tiek parādīts  un dzesēšana tiek izslēgta.

- Izņemiet no saldētavas / aukstumiekārtas pārtikas produktus un novietojiet tos vēsā vietā.
- Izņemiet piederumus, kurus var izņemt, lai tos notīrītu (skatiet sadaļu Piederumu izņemšana, izjaukšana un tīrīšana).

# Tīrīšana un kopšana

## Iekšpuses tīrīšana

Tīriet aukstumiekārtu regulāri, tomēr vismaz reizi mēnesī.

Ja netīrumi uz virsmu iedarbojas ilgstoši, tos, iespējams, vairs nevarēs notīrīt.

Var mainīties virsmu krāsa vai materiāla īpašības.

Netīrumus ir ieteicams notīrīt nekavējoties.

- Tīriet iekārtas **iekšpusi** ar tīru sūkli, remdenu ūdeni un nedaudz mazgāšanai ar rokām paredzēta trauku mazgājamā līdzekļa.
- Pēc tīrīšanas noslaukiet visas virsmas ar tīrā ūdenī samitrinātu drānu un nosusiniet ar drānu.
- Lai atkausēšanas ūdens varētu ne-traucēti izplūst, biežāk tīriet atkausēšanas ūdens tekni un izplūdes atveri ar nelielu irbuli vai līdzīgu priekšmetu.
- Lai aukstumiekārta pietiekami izvēdinātos un nerastos nepatīkami aromāti, vēl neilgu laiku atstājiet aukstumiekārtu atvērtu.

## Piederumu tīrīšana ar rokām vai trauku mašīnā

Turpmāk minētās ierīces daļas ir jātīra tikai **ar rokām**:

- nerūsējošā tērauda imitācijas apdares līstes;
- plaukti ar apdruku;
- visas atvilktnes un nodalījumu vāki (pieejami atkarībā no modeļa);
- maināmais pudeļu statīvs (nopērkams kā papildus pasūtāms piederums);
- šķirošanas kaste (papildus pasūtāms piederums);

Šādas daļas ir **piemērotas trauku mašīnai**:

 Pārāk augsta temperatūra trauku mašīnā var radīt bojājumus.

Mazgājot aukstumiekārtas daļas trauku mašīnā, ja temperatūra pārsniedz 55 °C, tās var kļūt nelietojamā un, piemēram, deformēties.

Trauku mašīnai piemērotu daļu mazgāšanai izvēlieties tikai mazgāšanas programmas, kuru temperatūra nepārsniedz 55 °C.

Saskarē ar dabiskām krāsvielām, ko satur, piemēram, burkāni, tomāti un kečups, aukstumiekārtas plastmasas daļas trauku mašīnā var nokrāsoties. Šī krāsa maiņa neietekmē daļu stabilitāti.

- pudeļu turētājs, olu statīvs, ledus kuņģu trauks;



- iekārtas durvīs esošie plaukti un pudeļu plaukti (bez nerūsējošā tērauda imitācijas apdares līstes);
- plaukti (bez līstēm un bez apdrukas);
- stikla plāksnes (bez aizsarglīstēm);
- šķirošanas kaste (papildus pasūtāms piederums);
- smaržu filtra turētājs (iegādājams kā papildus pasūtāms piederums).

## Izņemiet un izjauciet piederumus, lai tos notīrītu

### Plaukta / pudeļu plaukta izjaukšana

Pirms plaukta / pudeļu plaukta tīršanas trauku mašīnā noņemiet nerūsējošā tērauda imitācijas apdares līsti.

Lai noņemtu apdares līsti, rīkojieties, kā norādīts turpmāk.

- Novietojiet plauktu / pudeļu plauktu uz darba virsmas.
- Sākot no vienas malas, novelciet apdares līsti.
- Pēc tīršanas atkal piestipriniet apdares līsti pie plaukta / pudeļu plaukta.

### Plaukta izjaukšana

Pirms plaukta tīršanas noņemiet plastmasas līsti un aizmugurējo aizsarglīsti. Šim nolūkam rīkojieties, kā ir norādīts turpmāk.

- Novietojiet plauktu uz darba virsmas uz mīkstas pamatnes (piemēram, uz trauku dvieļa).

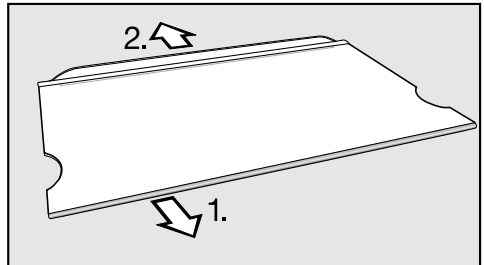

- Novelciet plastmasas līsti, sākot no vienas malas.
- Novelciet aizsarglīsti.
- Pēc tīršanas atkal piestipriniet plastmasas līsti un aizsarglīsti pie plaukta.

### Atvilktnes izņemšana

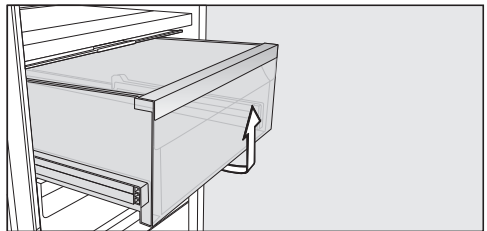

- Izvelciet atvilktni ārā, paceļot tās priekšpusi.
- Pēc tīršanas iebīdiet atvilktni atpakaļ.

# Tīrīšana un kopšana

## Starp sienas izņemšana

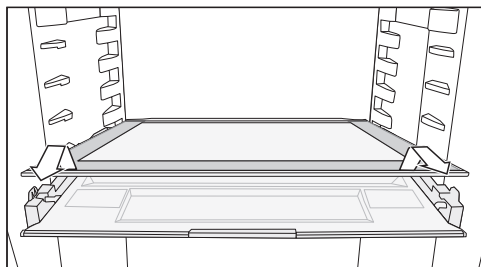

- Izņemiet starpsieni.
- Pēc tīrīšanas iebīdiet starpsieni atpakaļ.

## Nodalījuma vāka noņemšana

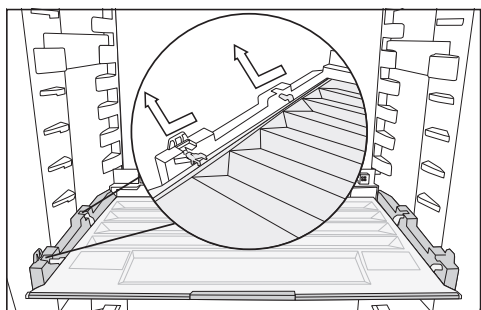

- Paceliet vāka priekšpusi un izvelciet to ārā.
- Pēc tīrīšanas iebīdiet nodalījuma vāku atpakaļ.

## Atvilktnu un stikla plāksņu izņemšana no saldētavas

- Izvelciet atvilktni, nedaudz paceļot tās priekšpusi.
- Izvelciet stikla plāksni, nedaudz paceļot tās priekšpusi.

## Atvilktnu un stikla plāksņu ievietošana saldētavā

- Novietojiet stikla plāksni slīpi uz vadotnēm.

- Iebīdiet stikla plāksni un turklāt nolaidiet to uz leju.
- Novietojiet atvilktni slīpi uz vadotnēm.
- Iebīdiet atvilktni un turklāt nolaidiet to uz leju.

## Smaržu filtra maiņa (papildus pasūtāms piederums)

Aptuveni reizi 6 mēnešos nomainiet smaržu filtru turētājā.

Simbols  sākuma ekrānā atgādina par to, ka ir jāmaina smaržu filtrs.

Rezerves smaržu filtru KKF-RF var iegādāties Miele Klientu apkalpošanas dienestā, specializētajos veikalos vai Miele tīmekļvietnē.

- Novelciet smaržu filtra turētāju no plaukta virzienā uz augšu.

Ievietotie smaržu filtri nedrīkst sa-skarties ar aukstumiekārtas aizmugures sienu, jo aizmugures siena ir mitra un smaržu filtri var pie tās pielipt. Ievietojiet jaunus smaržu filtrus turētājā tik dziļi, lai tie neizvirzītos pāri turētāja malai.

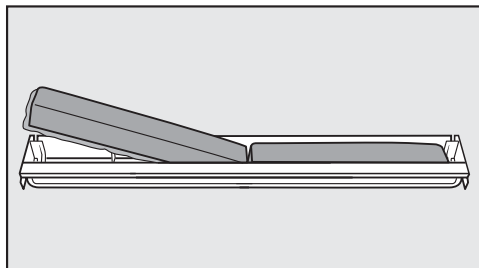

- Izņemiet abus smaržu filtrus un ievietojiet turētājā jaunus filtrus tā, lai perimetra apmale būtu vērsta uz leju.

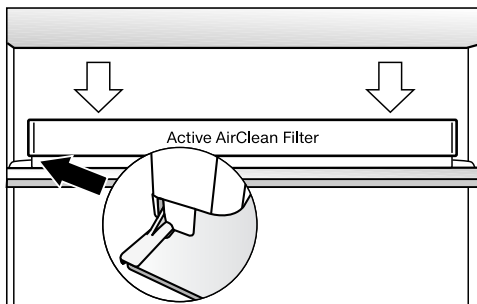

- Novietojiet ieliktni uz jebkura plaukta aizmugurējās aizsarglīstes tā, lai tas tiktu fiksēts.
- Lai apstiprinātu filtra maiņu, nospiediet skārienaustiņu OK.

Smaržu filtru nomainas rādītājs nodziest un laika skaitītājs tiek atiestatīts.

Simbols 🌐 sākuma ekrānā nodziest.

### Iekārtas priekšpuses un sānu sienu tīršana

Ja netīrumi uz virsmu iedarbojas ilgstoši, iespējams, tos vairs nevarēs notīrīt. Var mainīties virsmu krāsa vai materiāla īpašības.

Ja vien iespējams, netīrumi no iekārtas priekšpuses un sānu sienām ir jānotīra nekavējoties.

Visas virsmas ir neizturīgas pret skrāpējumiem un var mainīt krāsu, saskaroties ar nepiemērotiem tīršanas līdzekļiem.

Lūdzu, izlasiet informāciju sadaļā “Norādījumi par tīršanas līdzekļiem” šīs nodaļas sākumā.

- Tīriet virsmas ar tīru sūkli, mazgāšanai ar rokām paredzētu trauku mazgāšanas līdzekli un siltu ūdeni. Tīršanai var izmantot arī tīru, mitru mikrošķiedras drānu bez mazgāšanas līdzekļa.
- Pēc tīršanas noslaukiet virsmas ar tīru ūdeni un nosusiniet ar mīkstu drānu.

# Tīrīšana un kopšana

## Durvju blīvējuma tīrīšana

 Nepareiza tīrīšana var radīt bojājumus.

Apstrādājot durvju blīvējumu ar eļļām vai ziedēm, tas var kļūt porains.

Neapstrādājiet durvju blīvējumu ar eļļām vai ziedēm.

- Durvju blīvējumu regulāri nomazgājiet tikai ar tīru ūdeni un pēc tam rūpīgi nosusiniet ar sausu drānu.

## Gaisa pievades un izvades atveru tīrīšana

Putekļu nosēdumi palielina energopatēriņu.

- Regulāri tīriet gaisa pievades un izvades atveres ar otu vai putekļsūcēju (izmantojiet, piemēram, Miele putekļsūcēja apaļo birsti).

## Pēc tīrīšanas

- Ievietojiet visas daļas aukstumiekārtā.
- Ja nepieciešams, atkal ieslēdziet aukstumiekārtu.
- Ja bija ieslēgts dzesēšanas zonas tīrīšanas režīms : vadības panelī pieskarieties skārientaustiņam OK.



Ekrānā tiek parādīts .

- Nospiediet OK.

Kad tīrīšanas režīms  ir izslēgts, punkts ekrāna augšējā stūrī pazūd.

- Ar skārientaustiņiem < un > ritiniet līdz simbolam  un nospiediet OK.

Dzesēšanas zona atkal sāk dzesēt.

- Lai ātrāk atdzesētu saldētavu, uz neilgu laiku ieslēdziet intensīvās saldēšanas funkciju .
- Lai ātrāk atdzesētu dzesēšanas zonu, uz neilgu laiku ieslēdziet intensīvās dzesēšanas funkciju .
- Ievietojiet pārtikas produktus dzesēšanas zonā.
- Tiklīdz saldētavā ir sasniegta pietiekami zema temperatūra, iebīdīet tajā saldēšanas atvilktnes ar sasaldētajiem produktiem.
- Izslēdziet intensīvās saldēšanas funkciju , tiklīdz saldētavas pastāvīgā temperatūra ir sasniegusi vismaz  $-18\text{ }^{\circ}\text{C}$ .
- Aizveriet iekārtas durvis.

Lielāko daļu traucējumu un kļūdu, kas var rasties ikdienas lietošanas laikā, varat novērst patstāvīgi. Daudzos gadījumos varat ietaupīt laiku un izmaksas, jo nebūs jāvēršas klientu apkalpošanas dienestā.

Vietnē [www.miele.com/service](http://www.miele.com/service) var saņemt informāciju par patstāvīgu traucējumu novēršanu.

Turpmākajās tabulās ir sniegti ieteikumi, kā konstatēt un novērst traucējuma vai kļūdas cēloni.

Līdz traucējumu novēršanas brīdim pēc iespējas neveriet aukstumiekārtas durvis, lai aukstuma zudums būtu pēc iespējas mazāks.

Problēma	Cēlonis un novēršana
<b>Aukstumiekārta nedzēsē un, atverot iekārtas durvis, nedarbojas iekšējais apgaismojums.</b>	Aukstumiekārta nav ieslēgta un ekrānā izgaismojas ☹.
	■ Ieslēdziet aukstumiekārta.
	Kontaktdakša nav pareizi ievietota kontaktligzdā. ■ Iespraudiet kontaktdakšu kontaktligzdā. Kad aukstumiekārta ir izslēgta, ekrānā tiek parādīts ☹.
	Izslēdzies mājas elektroinstalācijas drošinātājs. Iespējami bojājumi aukstumiekārtā, mājas elektrotīkla spriegumā vai citā iekārtā. ■ Vērsieties pie elektrotehnikas speciālista vai klientu apkalpošanas dienestā.
<b>Kompresors darbojas nepārtraukti.</b>	Tā nav kļūme. Ja nepieciešams mazāks aukstums, kompresors pārslēdzas uz mazāku apgriezību skaitu, lai taupītu elektroenerģiju. Tādējādi paildzinās kompresora darbības laiks.
<b>Kompresors ieslēdzas arvien biežāk un uz ilgāku laiku, temperatūra aukstumiekārtā ir pārāk zema.</b>	Gaisa pievades un izvades atveres ir aizsegtas vai pieputējušas. ■ Neaizsedziet gaisa pievades un izvades atveres. ■ Regulāri iztīriet putekļus no gaisa pievades un izvades atverēm.
	Bieži tika vērtas iekārtas durvis vai iekārtā dzesēšanai vai saldēšanai tika ievietots liels daudzums pārtikas produktu. ■ Atveriet iekārtas durvis, tikai ja ir nepieciešams, un pēc iespējas īsāku laiku.



## Problēmu novēršana

Problēma	Cēlonis un novēršana
	<p>Nepieciešamā temperatūra pēc kāda laika atkal tiks iestatīta automātiski.</p>
	<p>Iekārtas durvis nav pareizi aizvērtas. Iespējams, saldētavā jau ir izveidojusies biežāka ledus kārtā.</p> <ul style="list-style-type: none"> <li>■ Aizveriet iekārtas durvis.</li> </ul> <p>Nepieciešamā temperatūra pēc kāda laika atkal tiks iestatīta automātiski.</p> <p>Ja jau ir izveidojusies bieža ledus kārtā, mazinās dzesēšanas jauda, tādējādi palielinot enerģijas patēriņu.</p> <ul style="list-style-type: none"> <li>■ Atkausējiet aukstumiekārtu un iztīriet to.</li> </ul>
	<p>Apkārtējā temperatūra ir pārāk augsta. Jo augstāka ir apkārtējā temperatūra, jo ilgāk darbosies kompresors.</p> <ul style="list-style-type: none"> <li>■ Nēmiet vērā nodaļas “Uzstādīšana” sadaļā “Uzstādīšanas vieta” sniegtos norādījumus.</li> </ul>
	<p>Aukstumiekārtā nav pareizi iebūvēta niša.</p> <ul style="list-style-type: none"> <li>■ Iebūvējiet aukstumiekārtu saskaņā ar norādījumiem pievienotajā montāžas instrukcijā.</li> </ul>
	<p>Aukstumiekārtā ir iestatīta pārāk zema temperatūra.</p> <ul style="list-style-type: none"> <li>■ Izmainiet temperatūras iestatījumu.</li> </ul>
	<p>Vienlaikus tika ievietots liels daudzums sasaldējamo pārtikas produktu.</p> <ul style="list-style-type: none"> <li>■ Nēmiet vērā nodaļā “Saldēšana un uzglabāšana” sniegtos norādījumus.</li> </ul>
	<p>Joprojām ir ieslēgta SuperKühlen funkcija ❄️.</p> <ul style="list-style-type: none"> <li>■ Lai taupītu enerģiju, manuāli pirms laika izslēdziet SuperKühlen funkciju ❄️.</li> </ul>
	<p>Joprojām ir ieslēgta SuperFrost funkcija ❄️.</p> <ul style="list-style-type: none"> <li>■ Lai taupītu enerģiju, manuāli pirms laika izslēdziet SuperFrost funkciju ❄️.</li> </ul>

Problēma	Cēlonis un novēršana
<p><b>Kompresors ieslēdzas aizvien retāk un īsāku laiku, aukstumiekārtā paaugstinās temperatūra.</b></p>	<p>Tā nav kļūme. Ir iestatīta pārāk augsta temperatūra.</p> <ul style="list-style-type: none"> <li>■ Izmainiet temperatūras iestatījumu.</li> <li>■ Atkārtoti pārbaudiet temperatūru pēc 24 stundām.</li> </ul> <p>Saldētie produkti sāk atkust.</p> <p>Apkārtējās vides temperatūra ir zemāka nekā temperatūra, kādā šo iekārtu bija paredzēts uzstādīt.</p> <p>Ja apkārtējās vides temperatūra ir pārāk zema, kompresors ieslēdzas retāk. Tādējādi saldētavas temperatūra var pārmērīgi paaugstināties.</p> <ul style="list-style-type: none"> <li>■ Ņemiet vērā nodaļas “Uzstādīšana” sadaļā “Uzstādīšanas vieta” sniegtos norādījumus.</li> <li>■ Paaugstiniet apkārtējās vides temperatūru.</li> </ul>
<p><b>Aukstumiekārtā ir uzkrājies ledus vai aukstumiekārtas iekšpusē veidojas ūdens kondensāts. Iespējams, iekārtas durvis neaizveras pareizi.</b></p>	<p>Durvju blīvējums ir izslīdējis no rievas.</p> <ul style="list-style-type: none"> <li>■ Pārbaudiet, vai durvju blīvējums cieši ieguļ rievā.</li> </ul> <p>Durvju blīvējums ir bojāts.</p> <ul style="list-style-type: none"> <li>■ Pārbaudiet, vai durvju blīvējums nav bojāts.</li> </ul>
<p><b>Durvju blīvējums ir bojāts vai jāmaina.</b></p>	<p>Durvju blīvējumu var nomainīt bez darbarīkiem.</p> <ul style="list-style-type: none"> <li>■ Nomainiet durvju blīvējumu. To var iegādāties specializētajās tirdzniecības vietās vai klientu apkalpošanas dienestā.</li> </ul>













# Problēmu novēršana

## Vispārīgas problēmas aukstumiekārtas darbībā











Problēma	Cēlonis un novēršana
<b>Dzesēšanas zonas pamatne ir slapja.</b>	Aizsērējusi kondensētā ūdens izplūdes atvere. ■ Iztīriet kondensētā ūdens tekni un izplūdes atveri.
<b>Saldētie produkti ir piesaluši pie saldēšanas zonas virsmas.</b>	Pārtikas produktu iepakojums to ievietošanas brīdī nav bijis sauss. ■ Lai atdalītu saldētos produktus, izmantojiet neasu priekšmetu, piemēram, karotes kātu.
<b>Brīdinājuma signāls neskaidrs, lai gan iekārtas durvis ilgu laiku stāv vaļā.</b>	Tā nav kļūme. Brīdinājuma signāls ir izslēgts iestatījumu režīmā. Ja vēlaties atkal ieslēgt akustisko brīdinājumu: ■ iestatījumu režīmā  ar skārienaustiņu < vai > ritiniet līdz simbolam  ); ■ nospiediet OK; ■ ar skārienaustiņiem < un > atlasiet vēlamo akustisko brīdinājumu un signālu skaļumu; ■ nospiediet OK.  Ja akustiskie brīdinājumi un signāli ir ieslēgti, tiek parādīts  .







## Paziņojumi displejā



Ziņojums	Cēlonis un novēršana
<p>Displejā ir izgaismots , aukstumiekārta nedzēsē, taču iekārtas vadība un iekšējais apgaismojums darbojas.</p>	<p>Ir ieslēgts demonstrācijas režīms.</p> <ul style="list-style-type: none"> <li>■ Nospiediet OK.</li> </ul> <p>Ekrānā vispirms tiek parādīts Miele, pēc tam sākuma ekrāns.</p> <ul style="list-style-type: none"> <li>■ Nospiediet OK.</li> <li>■ Iestatījumu režīmā  ar skārientaustiņu &lt; vai &gt; ritiniet līdz simbolam .</li> <li>■ Nospiediet OK.</li> </ul> <p>Kad demonstrācijas režīms  ir izslēgts, aukstumiekārta izslēdzas un ir jāieslēdz atkārtoti.</p>
<p>Ekrānā ir izgaismots , aukstumiekārtas vadība nedarbojas.</p>	<p>Vēl ir ieslēgta tīrīšanas funkcija.</p> <ul style="list-style-type: none"> <li>■ Izslēdziet tīrīšanas funkciju, uz vadības paneļa nospiežot skārientaustiņu OK.</li> </ul> <p>Displejā tiek parādīts .</p> <ul style="list-style-type: none"> <li>■ Nospiediet OK.</li> </ul> <p>Kad tīrīšanas režīms  ir izslēgts, punkts ekrāna augšējā stūrī nodziest.</p> <ul style="list-style-type: none"> <li>■ Ar skārientaustiņu &lt; vai &gt; ritiniet līdz simbolam  un nospiediet OK.</li> </ul> <p>Aukstumiekārta atkal sāk dzesēšanu.</p>
<p>Ekrānā nekas nav redzams. Tas ir aptumšots.</p>	<p>Ir ieslēgts sabata režīms : iekšējais apgaismojums ir izslēgts un aukstumiekārta dzesē.</p> <ul style="list-style-type: none"> <li>■ Nospiediet OK.</li> </ul> <p>Ekrānā tiek parādīts .</p> <ul style="list-style-type: none"> <li>■ Nospiediet OK.</li> </ul> <p>Ja ir ieslēgta sabata režīma funkcija , ekrāna augšējā stūrī tiek parādīts punkts .</p> <ul style="list-style-type: none"> <li>■ Nospiediet OK.</li> </ul> <p>Ja sabata režīma funkcija  ir izslēgta, punkts ekrāna augšējā stūrī nodziest.</p>





## Problēmu novēršana

Ziņojums	Cēlonis un novēršana
Ekrānā ir izgaismots  , nevar veikt aukstumiekārtas vadības darbības.	Ir ieslēgta bloķēšanas funkcija. ■ Īslaicīgi atbloķējiet aukstumiekārtu vai pilnībā izslēdziet bloķēšanas funkciju (skatiet nodaļas “Citu iestatījumu veikšana” sadaļu “Bloķēšanas funkcijas  /  Īslaicīga atslēgšana / pilnīga izslēgšana”).
Sākuma ekrānā ir izgaismots simbols  , turklāt atskan signāls.	Smaržu filtra nomainīšanas rādījums  atgādina, ka ir jānomaina smaržu filtrs. ■ Nomainiet turētājā smaržu filtru (skatiet nodaļas “Tīrīšana un kopšana” sadaļu “Smaržu filtra (papildus pasūtāms piederums) maiņa”) un apstipriniet smaržu filtra maiņu, pieskaroties skārientaustiņam OK. Simbols  sākuma ekrānā nodziest.
Attiecīgajā temperatūras rādījumā dzeltenā krāsā ir izgaismots   , turklāt atskan brīdinājuma signāls.	Aktivēts <b>durvju brīdinājuma signāls</b> . ■ Nospiediet OK. Brīdinājuma signāls apklust un simbols   nodziest. ■ Aizveriet iekārtas attiecīgās durvis.

Ziņojums	Cēlonis un novēršana
<p><b>Saldētavas temperatūras rādījumā ir izgaismots  , turklāt atskan brīdinājuma signāls.</b></p>	<p>Ir aktivēta <b>temperatūras trauksme</b>, atkarībā no iestatītās temperatūras saldētavā ir pārāk augsta vai pārāk zema temperatūra.</p> <p>Tam var būt, piemēram, šādi cēloņi:</p> <ul style="list-style-type: none"> <li>– iekārtas durvis ir tikušas bieži atvērtas;</li> <li>– neieslēdzot SuperFrost funkciju, ir sasaldēts liels daudzums pārtikas produktu;</li> <li>– ilgstoši nav bijis elektriskās strāvas (strāvas padeves pārtraukums);</li> <li>– aukstumiekārta ir bojāta.</li> </ul> <p>■ Nospiediet <i>OK</i>.</p> <p>Brīdinājuma ziņojums ir apstiprināts: rādījums   nozīst un brīdinājuma signāls apklust.</p> <p>Ekrānā aptuveni 1 minūti mirgo līdz šim saldētavā konstatētās augstākās temperatūras rādījums. Pēc tam temperatūras rādījums pārslēdzas uz saldētavas faktisko temperatūru.</p> <p>Mirgojošo temperatūras rādījumu var izslēgt priekšlaikus.</p> <p>■ Nospiediet <i>OK</i>.</p> <p>Tiek dzēsts augstākās temperatūras rādījums. Tā vietā temperatūras rādījumā atkal ir redzama saldētavas faktiskā temperatūra.</p> <p>■ Novērsiet brīdinājuma cēloni.</p> <p>■ Atkarībā no temperatūras pārbaudiet, vai pārtikas produkti nav daļēji vai pilnīgi atkusuši. Ja produkti ir atkusuši, pirms atkārtotas sasaldēšanas tie ir termiski jāapstrādā (jāvāra vai jācep).</p>

## Problēmu novēršana

Ziņojums	Cēlonis un novēršana
<p>Ekrānā ir izgaismots rādījums <sup>-C</sup> , turklāt atskan brīdinājuma signāls.</p>	<p>Tiek ziņots par strāvas padeves pārtraukumu: pēdējās dienās vai stundās saldētavas temperatūra strāvas zuduma vai elektropadeves pārtraukuma dēļ īslaicīgi bija sasniegusi pārāk augstu vērtību.</p> <ul style="list-style-type: none"><li>■ Nospiediet OK.</li></ul> <p>Kļūdas ziņojums ir apstiprināts:</p> <p><sup>-C</sup>  nodziest un brīdinājuma signāls apklust.</p> <p>Saldētavas temperatūras rādījumā aptuveni 1 minūti mirgo līdz šim saldētavā konstatētās augstākās temperatūras rādījums. Pēc tam temperatūras rādījums pārslēdzas uz saldētavas faktisko temperatūru.</p> <p>Mirgojošo temperatūras rādījumu var izslēgt priekšlaikus.</p> <ul style="list-style-type: none"><li>■ Nospiediet OK.</li></ul> <p>Tiek dzēsts augstākās temperatūras rādījums. Tā vietā temperatūras rādījumā atkal ir redzama saldētavas faktiskā temperatūra. Aukstumiekārta turpina darbu ar pēdējo veikto temperatūras iestatījumu.</p> <ul style="list-style-type: none"><li>■ Novērsiet brīdinājuma cēloni.</li><li>■ Atkarībā no temperatūras pārbaudiet pārtikas produktus, vai tie nav daļēji vai pilnīgi atkusuši. Ja produkti ir atkusuši, pirms atkārtotas sasaldēšanas tie ir termiski jāapstrādā (jāvāra vai jācep).</li></ul>

Ziņojums	Cēlonis un novēršana
<p>Ekrānā ir izgaismots , iespējams, tiek parādīts kļūdas kods F ar cipariem. Papildus atskan brīdinājuma signāls.</p>	<p>Ir radies bojājums.</p> <ul style="list-style-type: none"> <li>■ Izslēdziet skaņas signālu, nospiežot OK.</li> <li>■ Sazinieties ar klientu apkalpošanas dienestu.</li> </ul> <p>Lai pieteiktu bojājumu, papildus parādītajam kļūdas kodam būs nepieciešams arī aukstumiekārtas modeļa apzīmējums un sērijas numurs. Šo informāciju  var uzzināt tiešā veidā.</p> <ul style="list-style-type: none"> <li>■ Nospiediet OK.</li> </ul> <p>Ekrānā tiek parādīti nepieciešamie iekārtas dati.</p> <ul style="list-style-type: none"> <li>■ Nospiediet OK.</li> <li>■ Lai izslēgtu aukstumiekārtu, ar skārienaustiņu &lt; vai &gt; ritiniet līdz simbolam .</li> <li>■ Lai izietu no informācijas rādījuma, ar skārienaustiņu &lt; vai &gt; ritiniet līdz simbolam .</li> <li>■ Nospiediet OK.</li> </ul> <p>Tiek parādīta iekārtas kļūme: šim rādījumam ir augstākā prioritāte un tas pārtrauc jebkurus iestatījumus, kas tiek veikti konkrētajā brīdī.</p> <p>Iekārtas kļūme tiek parādīta pirms esošas durvju un / vai temperatūras trauksmes.</p>

# Problēmu novēršana

## Nedarbojas iekšējais apgaismojums

⚠️ Atklātas strāvu vadošas daļas var izraisīt elektriskās strāvas triecienu. Noņemot apgaismojuma pārsegu, varat pieskarties strāvu vadošām daļām. Nenoņemiet apgaismojuma pārsegu. LED apgaismojumu drīkst mainīt un remontēt tikai klientu apkalpošanas dienesta speciālisti.

⚠️ LED apgaismojums var radīt savainojumus. Šis apgaismojums atbilst riska grupai RG 2. Ja pārsegs ir bojāts, var tikt savainotas acis. Ja spuldžu pārsegs ir bojāts, neskatieties no tuva attāluma tieši apgaismojumā ar optiskiem (lupu vai līdzīgiem) instrumentiem.

Problēma	Cēlonis un novēršana
<b>Nedarbojas iekšējais apgaismojums.</b>	Aukstumiekārta nav ieslēgta. ■ Ieslēdziet aukstumiekārta.
	Ir ieslēgts sabata režīms : ekrāns ir aptumšots un aukstumiekārta dzesē. ■ Nospiediet OK. Ekrānā tiek parādīts .
	Ja ir ieslēgta sabata režīma funkcija , ekrāna augšējā stūrī tiek parādīts punkts . ■ Nospiediet OK.
	Ja sabata režīma funkcija  ir izslēgta, punkts ekrāna augšējā stūrī nodziest.
	Ja iekārtas durvis ir atvērtas, pēc aptuveni 15 minūtēm iekšējais apgaismojums pārkaršanas dēļ automātiski izslēdzas. Ja tas nav problēmas cēlonis, ir radies traucējums. ■ Sazinieties ar klientu apkalpošanas dienestu.

Darbības laikā aukstumiekārta rada dažādus trokšņus.  
Ar ierobežotu dzesēšanas jaudu aukstumiekārta darbojas enerģiju taupoši, bet ilgāk. Darbības troksnis ir mazāks.  
Ar lielāku dzesēšanas jaudu pārtikas produkti ātrāk atdziest.  
Darbības troksnis ir lielāks.

Normāli trokšņi	Kas tos rada?
<b>Brrrrr ...</b>	Dūkoņu izraisa kompresors. Kad kompresors ieslēdzas, tā īslai-cīgi var kļūt nedaudz skaļāka.
<b>Blubb, blubb ...</b>	Burbuļošanu, skalošanos vai dūkšanu rada aukstumagēnts, kas plūst pa caurulēm.
<b>Klik ...</b>	Klikšķi ir dzirdami katru reizi, kad termostats ieslēdz vai izslēdz kompresoru.
<b>Sssrrrrr ...</b>	Klusu šņākšanu iekārtas iekšienē var radīt gaisa plūsma.
<b>Knak ...</b>	Knakšķēšana ir dzirdama katru reizi, kad aukstumiekārtā notiek materiālu izplešanās.

Nemiet vērā, ka kompresora un plūsmas trokšņus aukstumagēnta cirkulācijas kontūrā nav iespējams novērst.

Trokšņi	Cēlonis un novēršana
<b>Grabēšana, žvadzēšana, šķindoņa</b>	Aukstumiekārta nav novietota līdzeni. Izmantojot līmeņrādi, novietojiet iekārtu līdzeni. Līmeņošanai izmantojiet regulējamās kājas aukstumiekārtas apakšā.
	Aukstumiekārta pieskaras citām mēbelēm vai iekārtām. Atbīdiet iekārtu.
	Atvilktnes, grozi vai plaukti ļogās vai iestrēgst. Pārbaudiet izņemamās daļas un, ja nepieciešams, ievietojiet tās atkārtoti.
	Saskaras pudeles vai trauki. Pārvietojiet tos nedaudz tālāk citu no cita.

# Klientu apkalpošanas dienests

Vietnē [www.miele.com/service](http://www.miele.com/service) var iegūt informāciju par patstāvīgu traucējumu novēršanu un Miele rezerves daļām.

## Kontaktinformācija traucējumu gadījumā

Traucējumu gadījumā, kurus nevarat novērst patstāvīgi, sazinieties, piemēram, ar savu Miele specializēto tirgotāju vai Miele Klientu apkalpošanas dienestu.

Miele Klientu apkalpošanas dienesta pakalpojumus var pieteikt tiešsaistē vietnē [www.miele.lv/service](http://www.miele.lv/service).

Miele Klientu apkalpošanas dienesta kontaktinformācija ir norādīta šī dokumenta beigās.

Klientu apkalpošanas dienestam ir nepieciešams modeļa apzīmējums un izgatavošanas numurs (Fabr. / SN / Nr.). Šī informācija ir sniegta uz identifikācijas datu plāksnītes.

Identifikācijas datu plāksnīte atrodas aukstumiekārtas iekšpusē.

## Iekārtas informācijas parādīšana

Šo informāciju var apskatīt iestatījumu režīma informācijas sadaļā **i** (skatiet nodaļu "Citu iestatījumu veikšana") vai identifikācijas datu plāksnītē aukstumiekārtas iekšpusē.

## Datubāze EPREL

Kopš 2021. gada 1. marta informācija par enerģijas patēriņa marķējumu un ekodizaina prasībām ir pieejama Eiropas Produktu datubāzē (EPREL). Produktu datubāzei var piekļūt saitē <https://eprel.ec.europa.eu/>. Tajā jums tiks lūgts ievadīt modeļa apzīmējumu.

Modeļa apzīmējums ir norādīts uz identifikācijas datu plāksnītes.

<b>Miele</b>			
XXXXXX ←		Nr. XX/XXXXXXXXXX.	
<small>WEINTEMPERIER-SCHRANK-UNTERSCHÜBODEN MULTI-TEMPERATURE WINE STORAGE CABINET-UNDERWORKTOP FRIGORIFÈRE À HAISEN TEMP. DES VINS-MOD. ENCASTRABLE SOUS PLAN FRIGORIFÈRE PLACONCIGIONATO, VINGO-MODER-POTRBAVOJ ENOMERA BIFRIGORIFÈRE TEMPERATURKABINĒTĀJĀ IZKĀRTĀ</small>			
<small>Klasse/Class Classe/Clase SN-ST</small>	<small>Ap-Type/AP-Type AP-Type/AP-Type</small>	<small>Bruttinhalt/Gross Capacity Volume Brut/Capacitat Bruta XXXX l</small>	<small>Gefriervermögen/Freezing Capacity Pouvoir de Congel/Capac.Congeladora</small>
<small>Nutzinhalt Net Capacity Volume Utile Capac. Util</small>	<small>Geis / K / G Tot / R / F To / R / C Tot / F / C</small>	<small>/ WEN / KALT / WINE / CHILL / WINE / CHILL</small>	<b>R600a: XXg</b>

## Garantija

Garantijas termiņš ir 2 gadi.

Papildinformāciju par garantijas nosacījumiem jūs varat saņemt Miele Klientu apkalpošanas dienestā.



Uzņēmums Miele Latvijā papildus likumā noteiktajām garantijas prasībām pret pārdevēju, tās neierobežojot, piešķir pircējam prasības pret šādām garantijas saistībām, ja tiek iegādāta jauna iekārta.

## I Garantijas ilgums un garantijas perioda sākums

1. Garantija tiek piešķirta šādam laika periodam:
  - a) 24 mēneši sadzīves tehnikas iekārtām, kas paredzētas regulārai lietošanai;
  - b) 12 mēneši profesionālām iekārtām, kas paredzētas regulārai lietošanai.
2. Garantijas periods sākas no dienas, kad ir izrakstīts rēķins par iekārtas iegādi.

Garantijas periods nevar tikt pagarināts, ja ir veikti garantijas pakalpojumi un piegāde saistībā ar garantiju.

## II Garantijas priekšnoteikumi

1. Iekārta ir iegādāta pie specializētā tirgotāja vai tieši uzņēmumā Miele kādā no ES dalībvalstīm, Šveicē vai Norvēģijā un tur arī uzstādīta.
2. Pēc klientu apkalpošanas dienesta darbinieka pieprasījuma tiek uzrādīts garantijas apliecinājums (pirkuma čeks vai aizpildīta garantijas karte).

## III Garantijas saturs un apjoms

1. Iekārtas defekti tiek novērsti noteiktā termiņā bez maksas, salabojot vai nomainot bojātās daļas. Šim nolūkam nepieciešamos izdevumus, piemēram, transporta, ceļa, darbaspēka un rezerves daļu izmaksas, sedz uzņēmums Miele Latvijā. Nomainītās daļas vai iekārtas kļūst par uzņēmuma Miele Latvijā īpašumu.
2. Garantija neattiecas uz bojājumiem, ko uzņēmums Miele Latvijā jau novērsis, ja vien tie nav radušies Miele Latvijā klientu apkalpošanas dienesta darbinieku tīšas nevēribas vai neuzmanības dēļ.
3. Izmantoto materiālu un piederumu piegāde pakalpojumā nav iekļauta.

## IV Garantijas ierobežojumi

Garantija neattiecas uz iekārtas bojājumiem vai darbības traucējumiem, kas radušies šādu apstākļu ietekmē.

1. Nepareiza uzstādīšana vai pievienošana, piemēram, spēkā esošo drošības tehnikas noteikumu vai lietošanas, pievienošanas un montāžas instrukciju neievērošana.
2. Paredzētajam nolūkam neatbilstoša lietošana, kā arī neprasmīga lietošana vai apstrāde, piemēram, ar nepiemērotiem mazgāšanas līdzekļiem vai ķimikālijām.
3. Ja iekārta ir iegādāta kādā citā ES valstī, Šveicē vai Norvēģijā, tās īpašo tehnisko specifikāciju dēļ tā ir izmantojama vai nu bez ierobežojumiem, vai tikai ar ierobežojumiem.
4. Ārējas iedarbības ietekmē, piemēram, transportēšanas laikā radušies bojājumi, precīzi pagružot vai tai nokrītot, laikpistākļu vai citu dabas parādību ietekmē radušies bojājumi.
5. Ja remontu un daļu nomaiņu neveic uzņēmuma Miele apkalpošanas dienesta darbinieki, kas ir pilnvaroti un sertificēti šo pakalpojumu sniegšanai.
6. Ja netiek izmantotas uzņēmuma Miele oriģinālās rezerves daļas, kā arī Miele piederumi.
7. Stikla pīsumi un bojātas kvēlspuldzes.
8. Elektriskās strāvas un sprieguma svārstības, kas pārsniedz ražotāja norādīto pieļaujamo robežu vai ir zem tās.
9. Lietošanas instrukcijā sniegto apkopes un tīrīšanas noteikumu neievērošana.

## V Datu drošība

Personas dati tiek izmantoti tikai un vienīgi pasūtījuma izpildes vai garantijas pakalpojumu veikšanas vajadzībām, ņemot vērā datu aizsardzības tiesiskos nosacījumus.

## Atbilstības deklarācija

---

Ar šo Miele apliecina, ka šī ledusskapja un saldētavas kombinācija atbilst Direktīvai Nr. 2014/53/ES.

ES Atbilstības deklarācijas pilns teksts ir pieejams šādās tīmekļa vietnēs:

- Produkti, Lejupielāde tīmekļa vietnē [www.miele.lv](http://www.miele.lv);
- Serviss, Informācijas pieprasījums, Lietošanas instrukcijas tīmekļa vietnē [www.miele.lv/majsaimnieciba/informācijas-pieprasijums-385.htm](http://www.miele.lv/majsaimnieciba/informācijas-pieprasijums-385.htm), norādot produkta nosaukumu vai ražojuma numuru.

Frekvenču diapazons	2,4000– 2,4835 GHz
---------------------	-----------------------

Maksimālā raidīšanas jauda	< 100 mW
----------------------------	----------



Vācija - Miele & Cie. KG, Carl-Miele-Straße 29, 33332 Gütersloh

KFN 4375 ..., KFN 4393 ..., KFN 4395 ...