

Lietošanas un montāžas instrukcija Tvaika nosūcējs



Obligāti izlasiet lietošanas un montāžas instrukciju, pirms sākat iekārtas uzstādīšanu, instalāciju un ekspluatāciju. Tādējādi jūs pasargāsiet sevi un nepieļausiet iespējamus iekārtas bojājumus.

Saturs

Drošības norādījumi un brīdinājumi	4
Jūsu ieguldījums vides aizsardzībā	13
Tvaika nosūcēja pārskats	14
Funkciju apraksts	16
Ekspluatācijas sākšana	17
Gaisa novadīšanas vai gaisa cirkulācijas režīma izvēle	17
Miele@home ierīkošana	17
Savienojums, izmantojot lietotni	18
Savienojums, izmantojot WPS	19
Bezvadu lokālā tīkla reģistrācijas atteikšana (rūpnīcas iestatījuma atjaunošana)	20
Con@ctivity ierīkošana	21
Con@ctivity, izmantojot mājas bezvadu lokālo tīklu (Con@ctivity 3.0)	22
Con@ctivity, izmantojot tiešo bezvadu lokālo tīkla savienojumu (Con@ctivity 3.0)	22
Savienošanas atkārtošana	23
Lietošana (automātiskā darbība)	24
Gatavošana ar Con@ctivity funkciju (automātiskais režīms)	24
Apcepšanas process	25
Īslaicīga automātiskās darbības pārtraukšana	26
Automātiskās darbības atjaunošana	26
Lietošana (manuālā darbība)	27
Gatavošana bez Con@ctivity funkcijas (manuālā darbība)	27
Ventilatora ieslēgšana	27
Jaudas pakāpes izvēle	27
Otrās Booster pakāpes izvēle	27
Pēcdarbības laika izvēle	28
Ventilatora izslēgšana	28
Gatavošanas virsmas apgaismojuma ieslēgšana / izslēgšana / spilgtuma mazināšana	28
Aizsargizslēgšana	28
Iestatījumu maiņa	29
Tauku filtra darba stundu skaitītāja pārregulēšana	29
Smaržu filtru darba stundu skaitītāja pārregulēšana vai deaktivēšana	30
Jaudas pārvaldības sistēmas deaktivēšana	30
Skārienaustiņu signāla tonis	31
Padomi enerģijas taupīšanai	32

Tīrīšana un kopšana	33
Korpuss	33
Īpašas norādes par nerūsējošā tērauda virsmām	33
Darba stundu skaitītājs	34
Tauku filtri	34
Tauku filtra maiņa	36
Smaržu filtrs	36
Smaržu filtru darba stundu skaitītāja atiestatīšana	37
Smaržu filtra likvidācija	37
Reģenerējami smaržu filtri	37
Uzstādīšana	38
Pirms uzstādīšanas	38
Montāžas ieteikumi	38
Uzstādīšanai izmantojamie materiāli	38
Uzstādīšanas materiāli cirkulācijas režīmam	39
Iekārtas izmēri	40
Atstatums starp plīts virsmu un tvaika nosūcēju (S).....	43
Dziļuma atdures ievietošana (pēc izvēles).....	44
Gaisa izplūdes caurule	46
Pretvārsts	47
Ūdens kondensāts	47
Trokšņa slāpētājs	48
Elektrotīkla pieslēgums.....	49
Klientu apkalpošanas dienests	50
Kontakinformācija traucējumu gadījumā	50
Identifikācijas datu plāksnītes novietojums.....	50
Garantija	50
Tehniskie dati	51
Atsevišķi pasūtāmie piederumi cirkulācijas režīmam.....	51
Atbilstības deklarācija	52
Garantijas noteikumi	55

Drošības norādījumi un brīdinājumi

Šis tvaika nosūcējs atbilst noteiktajām drošības prasībām. Tomēr nepareiza lietošana var radīt traumas un materiālus zaudējumus.

Pirms tvaika nosūcēja ekspluatācijas uzsākšanas rūpīgi izlasiet lietošanas un montāžas instrukciju. Tajā ir sniegti svarīgi norādījumi par montāžu, drošību, lietošanu un apkopi. Tādējādi jūs pasargāsi sevi un nesabojāsi tvaika nosūcēju.

Saskaņā ar standartu IEC 60335-1 Miele norāda, ka nodaļa par iekārtas uzstādīšanu, kā arī norādījumi par drošību un brīdinājumi ir obligāti jāizlasa un jāievēro.

Miele nevar uzņemties atbildību par zaudējumiem, kas ir radušies šo norādījumu neievērošanas dēļ.

Saglabājiet lietošanas un montāžas instrukciju un nododiet to kopā ar iekārtu, ja mainās tās īpašnieks.

Paredzētā izmantošana

- ▶ Šis tvaika nosūcējs ir paredzēts lietošanai mājāsaimniecībā un mājāsaimniecības apstākļiem pielīdzināmās uzstādīšanas vietās.
- ▶ Tas nav paredzēts izmantošanai ārpus telpām.
- ▶ Lietojiet tvaika nosūcēju tikai mājāsaimniecības vajadzībām — ēdiena gatavošanas laikā radušos garaiņu nosūkšanai un attīrīšanai. Nekādi citi lietošanas veidi nav pieļaujami.
- ▶ Tvaika nosūcēju gaisa recirkulācijas režīmā virs gāzes plīts nevar izmantot telpas ventilācijai, kurā tas ir uzstādīts. Par šo jautājumu konsultējieties ar gāzes sistēmu speciālistu.

▶ Personas, kuras savu fizisko, uztveres vai garīgo spēju, kā arī pieredzes trūkuma vai nezināšanas dēļ nespēj droši lietot tvaika nosūcēju, nedrīkst to izmantot bez uzraudzības.

Šīs personas drīkst lietot tvaika nosūcēju bez uzraudzības tikai tad, ja iekārtas darbība tām ir izskaidrota tā, lai lietošana būtu pilnīgi droša. Šīm personām ir jāpazīst un jāsaprot iespējamie draudi, ko var izraisīt nepareiza iekārtas lietošana.

Bērni un sadzīves tehnika

▶ Bērni līdz 8 gadu vecumam nedrīkst atrasties tvaika nosūcēja tuvumā bez pastāvīgas pieaugušo uzraudzības.

▶ Bērni no 8 gadu vecuma drīkst lietot tvaika nosūcēju bez pieaugušo uzraudzības tikai tad, ja viņiem ir izskaidrotas visas darbības ar tvaika nosūcēju tā, lai tā lietošana būtu pilnīgi droša. Bērniem ir jāzina un jāsaprot, kādu bīstamību var radīt nepareiza lietošana.

▶ Bērni nedrīkst tīrīt tvaika nosūcēju vai veikt tā apkopi bez uzraudzības.

▶ Pieskatiet bērnus, ja viņi uzturas tvaika nosūcēja tuvumā. Nekad neļaujiet bērniem spēlēt ar tvaika nosūcēju.

▶ Gatavošanas virsmu apgaismojuma spuldžu gaisma ir ļoti intensīva.

It īpaši pieskatiet bērnus, lai viņi tieši nelūkoties uz apgaismojuma spuldzēm.

▶ Nosmakšanas risks! Bērni, spēlējoties ar iepakojuma materiālu (piemēram, plēvi), var tajā ietīties vai pārvilkt to sev pār galvu un nosmakt. Glabājiet iepakojuma materiālu bērniem nepieejamā vietā.

Drošības norādījumi un brīdinājumi

Tehniskā drošība

- ▶ Nepareizi veikta uzstādīšana, apkope vai remonts var izraisīt ļoti bīstamas situācijas un apdraudēt lietotāju. Uzstādīšanu, apkopi vai remontu drīkst veikt tikai uzņēmuma Miele pilnvaroti speciālisti.
- ▶ Tvaika nosūcēja bojājumi var radīt draudus jūsu drošībai. Pārbaudiet, vai iekārtai nav redzamu bojājumu. Nekad nelietojiet bojātu tvaika nosūcēju.
- ▶ Tvaika nosūcēja elektrodrošība tiek garantēta tikai tad, ja tas ir pievienots zemējuma sistēmai, kas ir uzstādīta atbilstoši spēkā esošajiem normatīviem. Šīm pamata drošības prasībām ir jābūt izpildītām. Ja rodas šaubas, ļaujiet, lai elektroinstalāciju pārbauda kvalificēts elektriķis.
- ▶ Ir iespējama pagaidu vai ilglaicīga darbība no autonomas vai nesinhronizētas energoapgādes iekārtas (piemēram, autonomajiem tīkliem, dublējošajām sistēmām). Šādas darbības priekšnoteikums ir energoapgādes iekārtas atbilstība EN 50160 vai līdzīga standarta prasībām.
Ēkas instalācijā un šajā Miele iekārtā paredzēto aizsardzības pasākumu funkcijas un darbības veids ir jānodrošina arī autonomā vai nesinhronā režīmā vai arī tie ir jāaizstāj ar līdzvērtīgiem pasākumiem attiecībā uz instalāciju. Tas ir aprakstīts, piemēram, jaunākajā VDE-AR_E 2510-2 laidienā.
- ▶ Lai pasargātu tvaika nosūcēju no bojājumiem, uz identifikācijas datu plāksnītes norādītajiem savienojuma parametriem (frekvencei un spriegumam) noteikti jāsakrīt ar elektrotīkla parametriem. Salīdziniet savienojuma parametrus pirms pieslēgšanas. Ja rodas šaubas, konsultējieties ar elektrotehnikas speciālistu.
- ▶ Sadalītāji vai pagarinātāji nesniedz nepieciešamo drošību (ugunsbīstamība). Neizmantojiet tos tvaika nosūcēja pieslēgšanai pie elektrotīkla.
- ▶ Lai garantētu drošu tvaika nosūcēja darbību, tas jālieto tikai samontētā veidā.

Drošības norādījumi un brīdinājumi

- ▶ Šo tvaika nosūcēju nedrīkst lietot nestacionārās uzstādīšanas vietās (piemēram, uz kuģiem).
- ▶ Pieskaršanās zem sprieguma esošiem iekārtas savienojumiem, kā arī elektriskās un mehāniskās uzbūves modificēšanas mēģinājumi apdraud lietotāju un var izraisīt tvaika nosūcēja darbības traucējumus. Atveriet iekārtas korpusu tikai tik daudz, cik ir paredzēts montāžas un tīrīšanas norādēs. Nekad neatveriet citas korpusa daļas.
- ▶ Ja tvaika nosūcēja remontu neveic uzņēmuma Miele pilnvarots klientu apkalpošanas dienesta speciālists, garantijas prasība tiek anulēta.
- ▶ Bojātu barošanas kabeli drīkst nomainīt tikai kvalificēts speciālists.
- ▶ Apgaismojuma gaismas ķermenis ir cieši nostiprināts. Nomainītu drīkst veikt tikai Miele pilnvarots speciālists vai Miele Klientu apkalpošanas dienests.
- ▶ Uzstādīšanas un apkopes, kā arī remonta darbu laikā tvaika nosūcējam jābūt atvienotam no elektrotīkla. Iekārta ir atvienota no elektrotīkla tikai tad, ja:
 - elektroinstalācijas drošinātāji ir izslēgti vai
 - elektroinstalācijas skrūvējamie drošinātāji ir pilnībā izskrūvēti, vai
 - kontaktdakša (ja tāda ir) ir atvienota no kontaktlīdzda. Atvienojot jāsatver kontaktdakšas korpus, nevis vads.

Drošības norādījumi un brīdinājumi

Lietošana vienlaikus ar telpas gaisu izmantojošu kurtuvi

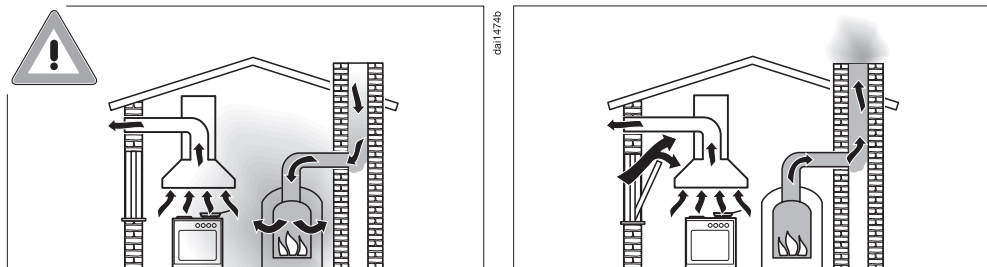

⚠ Degšanas procesā radušās gāzes var izraisīt saindēšanos. Vienlaikus lietojot tvaika nosūcēju un kurtuvi, kas atrodas tajā pašā telpā vai izmanto šīs telpas gaisu, jāievēro vislielākā piesardzība. Kurtuves, kas degšanas procesam izmanto telpas gaisu, to izsūc no attiecīgās telpas un, izmantojot izplūdes gāzu sistēmas (piemēram, dūmvadu), izvada izplūdes gāzes ārā. Telpas gaisu izmantojošas kurtuves var būt ar gāzi, šķidro kurināmo, malku vai oglēm darbināmas apkures iekārtas, caurplūdes sildītāji, ūdens sildītāji, plītis vai cepeškrāsnis.

Tvaika nosūcējs izsūc gaisu no virtuves un blakus esošajām telpām.

Tas attiecas uz šādiem izmantošanas veidiem:

gaisa novadīšanas režīms;

gaisa cirkulācijas režīms ar ārpus telpas ierīkotu recirkulācijas gaisa kameru.

Ja gaisa pievade ir nepietiekama, rodas pazemināts spiediens. Kurtuve saņem pārāk maz gaisa, kas ir nepieciešams degšanas procesam. Degšanas process tiek ierobežots.

Toksiskas dūmgāzes no dūmvada vai dūmgāzu novadīšanas kanāla var nonākt atpakaļ dzīvojamās telpās.

Tas ir bīstami dzīvībai.

Drošības norādījumi un brīdinājumi

Drošību var garantēt, ja tvaika nosūcēja un kurtuves, kas izmanto telpas gaisu, vienlaicīgas darbības laikā telpā vai vienas ventilācijas sistēmas ietvaros savienotajās telpās spiediena pazemināšanās nepārsniedz 4 Pa (0,04 mbar), tā nepieļaujot iespēju, ka kurtuves dūmgāzes tiks iesūktas atpakaļ telpā.

To var panākt, degšanas procesam nepieciešamo gaisu papildus pievadot pa nenoslēdzamām atverēm, piemēram, durvīs vai logos. Šajā gadījumā ir jānodrošina pietiekams gaisa ieplūdes atveres šķērsriezuma lielums. Tikai būvkonstrukcijā iestrādātā gaisa ieplūdes / izvades kārba parasti nevar nodrošināt pietiekamu gaisa pievadi.

Novērtējot nepieciešamo gaisa ieplūdes apjomu, vienmēr ir jāņem vērā visas dzīvokļa kopējai ventilācijas sistēmai pievienotās telpas. Šajā jautājumā varat konsultēties ar skursteņslauķu dienestu.

Ja tvaika nosūcēju lieto gaisa cirkulācijas režīmā, kad gaiss tiek novadīts atpakaļ tajā pašā telpā, tā vienlaicīga lietošana ar telpas gaisu izmantojošu kurtuvi nerada nekādu risku.

Drošības norādījumi un brīdinājumi

Pareiza izmantošana

▶ Atklāta liesma rada ugunsgrēka risku.

Nekad nestrādājiet ar atklātu liesmu zem tvaika nosūcēja. Piemēram, ir aizliegta ēdienu gatavošana ar flambēšanas metodi vai grilēšana uz atklātas liesmas. Ieslēgtais tvaika nosūcējs var iesūkt liesmas filtrā. Nogulsnējušies tauki var aizdegties.

▶ Gatavojot ēdienu uz gāzes plīts virsmas, augstas temperatūras ietekmē tvaika nosūcējam var rasties bojājumi.

- Nekādā gadījumā neatstājiet degošus gāzes plīts degļus, ja uz tiem nav novietoti trauki. Izslēdziet gāzes padevi arī pirms īslaicīgas gatavošanas trauka noņemšanas.
- Izvēlieties degļa izmēram atbilstošus ēdiena gatavošanas traukus.
- Noregulējiet liesmu tā, lai tās platums nekādā gadījumā nepārsniegtu trauka lielumu.
- Nepieļaujiet, ka ēdienu gatavošanas trauki pārāk sakarst (piemēram, gatavojot ēdienus Wok pannā).

▶ Ūdens kondensāts var izraisīt tvaika nosūcēja koroziju.

Vienmēr, kad lietojat gatavošanas virsmu, ieslēdziet tvaika nosūcēju, lai ūdens kondensāts nevarētu uzkrāties.

▶ Pārkarsusi eļļa vai tauki var paš aizdegties un tādējādi aizdedzināt tvaika nosūcēju.

Gatavojot ēdienus eļļā un taukos, neatstājiet katlus, pannas un fritēšanas ierīces bez uzraudzības. Tāpēc arī grilēt ar elektriskās grilēšanas ierīcēm drīkst, tikai pastāvīgi kontrolējot ierīces darbību.

- ▶ Tauku un netīrumu nogulsnes mazina tvaika nosūcēja darbības efektivitāti.
Lai nodrošinātu tvaika attīrīšanu, nekad nelietojiet tvaika nosūcēju bez tauku filtriem.
- ▶ Ņemiet vērā, ka tvaika nosūcējs ēdiena gatavošanas laikā izplūstošā siltuma iedarbībā var spēcīgi sakarst.
Korpusam un tauku filtram drīkst pieskarties tikai tad, kad tvaika nosūcējs ir atdzisis.

Atbilstoša uzstādīšana

- ▶ Ņemiet vērā savas plīts ražotāja norādījumus par to, vai ir atļauta ekspluatācija apvienojumā ar tvaika nosūcēju.
- ▶ Tvaika nosūcēju nedrīkst uzstādīt virs iekārtām, kas darbojas ar cieto kurināmo.
- ▶ Ja atstatums starp ēdiena gatavošanas iekārtu un tvaika nosūcēju ir pārāk mazs, tas var radīt tvaika nosūcēja bojājumus.
Ja ēdiena gatavošanas iekārtas ražotājs nav noteicis, ka drošībai ir nepieciešams lielāks atstatums, starp gatavošanas iekārtas virsmu un tvaika nosūcēja apakšējo malu nodrošiniet sadaļā “Uzstādīšana” norādīto atstatumu.
Ja zem tvaika nosūcēja tiek izmantotas dažādas gatavošanas iekārtas, kam ir nepieciešami dažādi drošības atstatumi, ir jāievēro lielākais norādītais drošības atstatums.
- ▶ Piestiprinot tvaika nosūcēju, jāņem vērā informācija nodaļā “Uzstādīšana”.
- ▶ Detaļām var būt asas malas un ar tām var savainoties.
Montāžas laikā valkājiet cimdus, kas pasargā no sagriešanās.
- ▶ Gaisa izplūdes kanāla ierīkošanai drīkst izmantot tikai no nedegoša materiāla izgatavotas caurules vai šļūtenes. Tās var iegādāties specializētajos veikalos vai klientu apkalpošanas dienestā.
- ▶ Gaisu nedrīkst novadīt ne ekspluatācijā esošā dūmu vai dūmgāzu novadīšanas kanālā, ne ventilācijas šahtā, kas ir paredzēta gaisa novadīšanai no telpām, kurās ir uzstādītas kurtuves.

Drošības norādījumi un brīdinājumi

▶ Ja gaisa izvadei lieto vairs neizmantotu dūmu vai dūmgāzu novadīšanas kanālu, ņemiet vērā atbildīgo iestāžu izdotos noteikumus.

Tīrīšana un kopšana

▶ Veicot tīrīšanu neatbilstoši norādījumiem, kas ir sniegti šajā lietošanas instrukcijā, rodas ugunsgrēka risks.

▶ Tvaiks no tvaika tīrītāja var iekļūt iekārtas elektriskajās daļās un izraisīt īsslēgumu.

Tvaika nosūcēja tīrīšanai nekādā gadījumā neizmantojiet ierīces, kas darbojas ar tvaika strūklu.

Piederumi un rezerves daļas

▶ Lietojiet tikai oriģinālos Miele piederumus. Ja iekārtā ir uzstādītas vai iebūvētas nepiederīgas daļas, garantija un / vai ražotāja atbildība par izstrādājumu tiek anulēta.

▶ Miele garantē atbilstību drošības prasībām tikai tad, ja tiek izmantotas oriģinālās rezerves daļas. Bojātās detaļas drīkst nomainīt tikai ar Miele oriģinālajām rezerves daļām.

▶ Miele garantē funkcijas nodrošinošo rezerves daļu piegādi līdz 15 gadiem, bet vismaz 10 gadus pēc jūsu tvaika nosūcēja sērijveida ražošanas pārtraukšanas.

Iepakojuma utilizācija

Iepakojums kalpo pārvietošanai un patsargā iekārtu no bojājumiem pārvadāšanas laikā. Iepakojuma materiāli ir izraudzīti, ņemot vērā vides aizsardzības un materiālu utilizācijas prasības, tāpēc tos kopumā var atkārtoti pārstrādāt.

Iepakojuma atkārtota iekļaušana materiālu apritē ļauj taupīt izejvielas. Atkarībā no materiāla izmantojiet īpašas izejvielu krātuves un nodošanas iespējas. Transportēšanas iepakojumu pieņem Miele specializētais tirgotājs.

Nolietotās iekārtas utilizācija

Elektriskās un elektroniskās ierīces bieži satur vērtīgus materiālus. Tās satur arī noteiktas vielas, maisījumus un detaļas, kas bija nepieciešamas to darbībai un drošībai. Ja šie materiāli nokļūst sadzīves atkritumos vai ar tiem rīkojas neatbilstoši, tie var kaitēt cilvēku veselībai un videi. Tāpēc nekādā gadījumā nepieļaujiet nolietotās iekārtas nokļūšanu sadzīves atkritumos.



Nododiet to utilizācijai vietējās pašvaldības, specializētā tirgotāja vai Miele ierīkotajā oficiālajā elektrisko un elektronisko ierīču bezmaksas savākšanas un pieņemšanas punktā. Saskaņā ar likumu jūs atbildat par iespējamo personas datu dzēšanu no utilizācijai paredzētās likvidējamās iekārtas. Atbilstoši likumdošanas aktiem jūsu pienākums ir izņemt nolietotās baterijas un akumulatorus, kas nav nedalāmi savienoti ar iekārtu, kā arī lampas, kuras ir iespējams izņemt, nebojājot tās. Nododiet šīs detaļas atbilstošā savākšanas vietā, kur tās var nodot bez atlīdzības. Lūdzu, nodrošiniet, lai likvidējamā iekārta līdz aiztransportēšanas brīdim tiktu uzglabāta bērniem nepieejamā vietā.

Tvaika nosūcēja pārskats

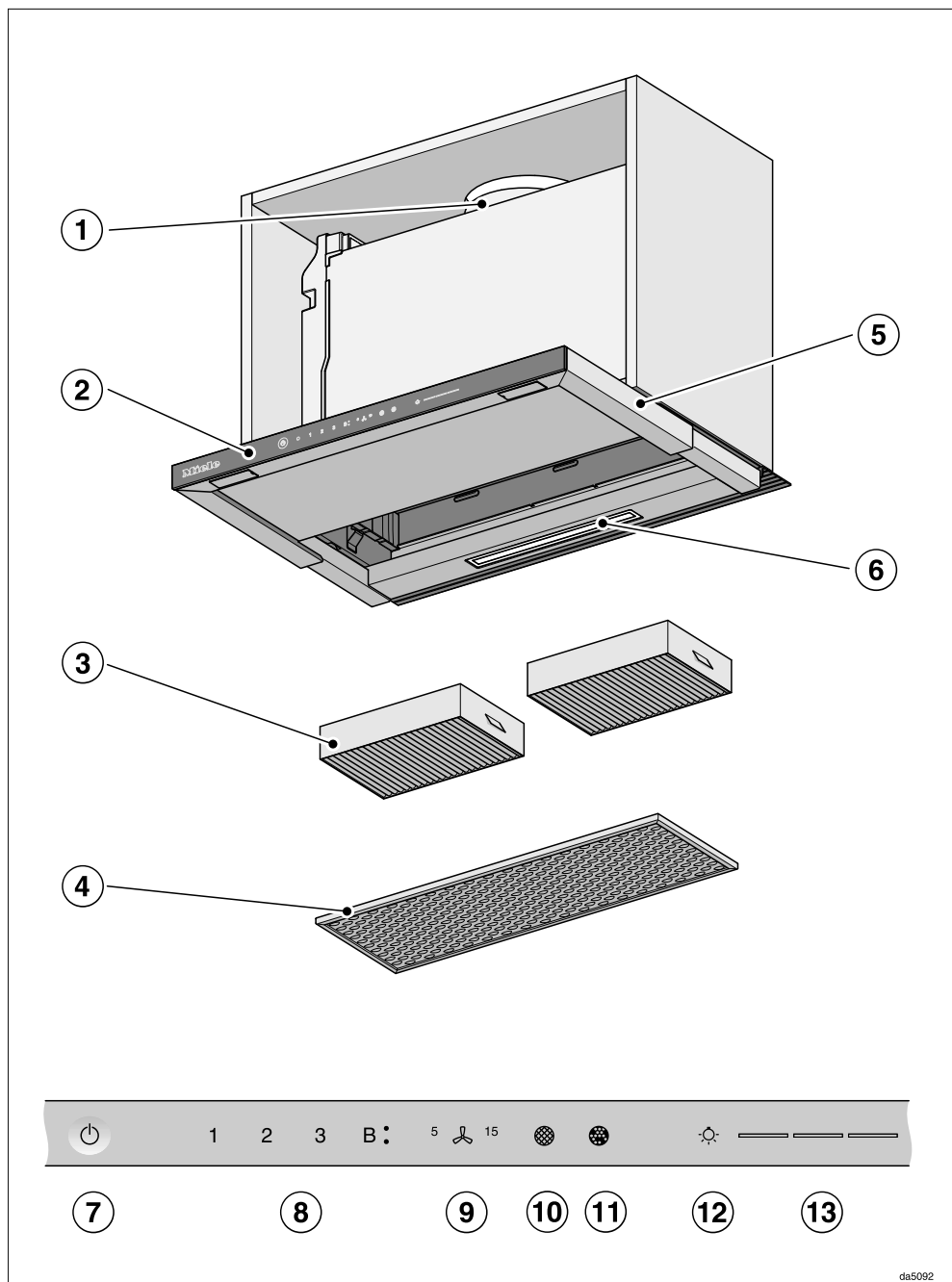

da5092

- ① Gaisa izplūdes īscaurule
- ② Vadības elementi
- ③ Smaržu filtrs
Vienreizlietojams vai reģenerējams smaržu filtrs
Papildus iegādājams piederums cirkulācijas režīmam
- ④ Tauku filtrs
- ⑤ Izvelkams nosūcēja pārsegs
- ⑥ Gatavošanas virsmas apgaismojums
- ⑦ Skārienaustiņš tvaika nosūcēja ieslēgšanai un izslēgšanai
- ⑧ Skārienaustiņi ventilatora ieslēgšanai un izslēgšanai un ventilatora jaudas iestatīšanai
- ⑨ Brīvskrējiena funkcijas skārienaustiņš
- ⑩ Tauku filtra darba stundu skaitītāja skārienaustiņš
- ⑪ Smaržu filtru darba stundu skaitītāja skārienaustiņš
- ⑫ Gatavošanas virsmas apgaismojuma ieslēgšanas, izslēgšanas un spilgtuma mainīšanas skārienaustiņš
- ⑬ Skārienaustiņi apgaismojuma pakāpju izvēlei un rādījumam

Funkciju apraksts

Atkarībā no modeļa tvaika nosūcējam ir iespējamas turpmāk minētās funkcijas.

Gaisa novadīšanas režīms



Iekārtā iesūktais gaiss tiek attīrīts tauku filtrus un izvadīts no ēkas.

dsf0194a

Gaisa recirkulācijas režīms

(tikai ar pārbūves komplektu un smaržu filtru, kas jāiegādājas papildus; skat. nodaļu "Tehniskie parametri")



daif044b

Iekārtā iesūktais gaiss tiek attīrīts gan tauku filtrus, gan papildus – arī smaržu filtrus. Pēc tam gaiss tiek ievadīts atpakaļ virtuvē.



Gaisa novadīšanas vai gaisa cirkulācijas režīma izvēle

Tvaika nosūcējs ir piemērots darbam gaisa novadīšanas un gaisa cirkulācijas režīmā. Ventilatora jauda tiek pielāgota izvēlētajam darbības režīmam. Rūpnīcā ir iestatīts gaisa cirkulācijas režīms. Lai tvaika nosūcējs darbotos gaisa novadīšanas režīmā, tas ir jāiestata.

Gaisa novadīšanas režīmu iestata, deaktivējot smaržu filtra(-u) darba stundu skaitītāju.

- Pieskarieties ieslēgšanas / izslēgšanas taustiņam .

Visi simboli ir izgaismoti ar samazinātu spožumu.

- Turiet nospiestu brīvskrējiena taustiņu ⁵, līdz izgaismojas tauku filtra  un smaržu filtra  simboli.

- Pieskarieties smaržu filtra simbolam .

Mirgo smaržu filtra simbols  un viens no ventilatora jaudas pakāpes rādījumiem.

- Pieskarieties taustiņam **B**.
- Apstipriniet iestatījumu ar smaržu filtra taustiņu .

Visas kontrollampijas nodziest.

Gaisa novadīšanas režīms ir iestatīts.

Ja apstiprināšana netiek veikta 4 minūtēs, tiek saglabāts iepriekšējais iestatījums.

Miele@home ierīkošana

Priekšnosacījums:

- WLAN bezvadu lokālais tīkls;
- Miele lietotne;
- Miele lietotāja konts. Lietotāja kontu var izveidot, izmantojot Miele lietotni.

Jūsu tvaika nosūcējs ir aprīkots ar integrētu bezvadu lokālā tīkla moduli. Savienojiet tvaika nosūcēju ar mājas bezvadu lokālo tīklu. Pēc tam tvaika nosūcēju var vadīt ar Miele lietotni.

Ja Miele plīts virsma ir iekļauta arī mājas bezvadu lokālajā tīklā (WLAN), varat automātiski vadīt tvaika nosūcēju, izmantojot Con@ctivity funkciju.

Pārliecinieties, ka tvaika nosūcēja uzstādīšanas vietā ir pietiekami spēcīgs jūsu bezvadu lokālā tīkla signāls.

Savienojumu ar mājas WLAN bezvadu lokālo tīklu var izveidot ar lietotni Miele vai WPS.

Ekspluatācijas sākšana

Miele@home pieejamība

Miele lietotnes izmantošana ir atkarīga no Miele@home pakalpojuma pieejamības jūsu valstī.

Miele@home pakalpojums nav pieejams katrā valstī.

Informāciju par pieejamību var iegūt tīmekļvietnē www.miele.com.

Miele lietotne

Miele lietotni var bez maksas lejupielādēt *Apple App Store*[®] vai *Google Play Store*[™].



Savienojums, izmantojot lietotni

Tīkla savienojumu var izveidot, izmantojot programmu Miele.

- Instalējiet programmu Miele savā mobilajā galierīcē.

Lai reģistrētos, ir nepieciešama:

1. jūsu WLAN bezvadu lokālā tīkla parole;
2. jūsu tvaika nosūcēja parole.



Tvaika nosūcēja parole ir pēdējie deviņi sērijas numura cipari, kas atrodas uz identifikācijas datu plāksnītes.

Lai apskatītu identifikācijas datu plāksnīti, jāizņem tauku filtri.





- Sāciet iekārtas reģistrācijas procesu lietotnē. Veiciet nepieciešamās reģistrācijas darbības.

Pēc uzaicinājuma aktivēt tvaika nosūcēja WLAN bezvadu lokālo tīklu rīkojieties, kā ir norādīts turpmāk.

- Pieskarities ieslēgšanas / izslēgšanas taustiņam .

Visi simboli ir izgaismoti ar samazinātu spožumu.



- Turiet nospiestu brīvskrējiena taustiņu , līdz izgaismojas tauku filtra  un smaržu filtra  simboli.

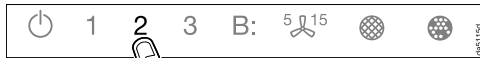

- Pieskarities taustiņam **2**.



Rādījums **2** izgaismojas nepārtraukti, **3** mirgo.

Turpmākajās divās minūtēs tvaika nosūcējs ir gatavs savienojumam.



- Veiciet nākamās lietotnē norādītās darbības.

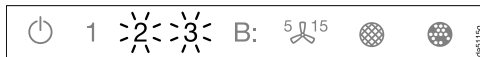

Pēc sekmīgas savienojuma izveides **2** un **3** izgaismojas nepārtraukti.

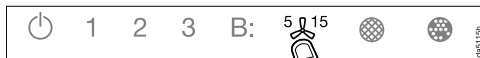

- Izejiet no tvaika nosūcēja savienojuma režīma, pieskaroties brīvskrējiena taustiņam  **5**.

Tagad tvaika nosūcēju var vadīt ar lietotnes palīdzību.



Savienojums, izmantojot WPS

Jūsu bezvadu lokālā tīkla maršrutētājam ir jābūt iespējotai WPS (WiFi Protected Setup) opcijai.

- Pieskarities ieslēgšanas / izslēgšanas taustiņam .

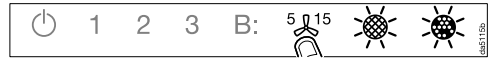
Visi simboli ir izgaismoti ar samazinātu spožumu.



- Turiet nospiestu brīvskrējiena taustiņu , līdz izgaismojas tauku filtra  un smaržu filtra  simboli.



- Pieskarities taustiņam **2**.



Rādījums **2** izgaismojas nepārtraukti, **3** mirgo.

Bezvadu lokālā tīkla savienojums vienlaikus ir jāaktivē gan tvaika nosūcējam, gan WPS maršrutētājam.



- Pēc dažām sekundēm nospiediet tvaika nosūcēja taustiņu **B**.

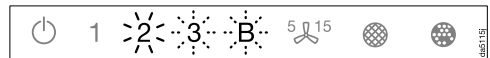

Pēc īsa brīža **2** izgaismojas nepārtraukti **3** un **B** mirgo.

Turpmākajās divās minūtēs tvaika nosūcējs ir gatavs savienojumam.

Ekspluatācijas sākšana



- Aktivējiet WPS savienojumu savam bezvadu lokālā tīkla maršrutētājam.

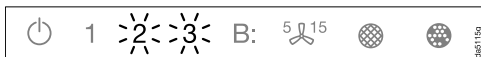

Pēc sekmīgas savienojuma izveides **2** un **3** izgaismojas nepārtraukti.

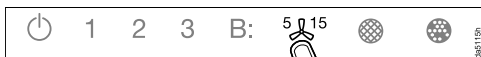

- Izejiet no tvaika nosūcēja savienojuma režīma, pieskaroties brīvskrējiena taustiņam ⁵1⁵.

Tagad tvaika nosūcēju var vadīt ar lietotnes palīdzību.

Ja savienojumu neizdevās izveidot, iespējams, WPS iespēja maršrutētājā netika aktivēta pietiekami ātri. Atkārtojiet iepriekšminētās darbības vēlreiz.

Norāde: Ja bezvadu lokālā tīkla maršrutētājam nav WPS opcijas, savienošanai izmantojiet Miele lietotni.



Bezvadu lokālā tīkla reģistrācijas atteikšana (rūpnīcas iestatījuma atjaunošana)

Lai izveidotu jaunu bezvadu lokālā tīkla savienojumu, vispirms jāpārtrauc esošais bezvadu lokālā tīkla savienojums.

- Pieskarieties ieslēgšanas / izslēgšanas taustiņam .

Visi simboli ir izgaismoti ar samazinātu spožumu.



- Turiet nospiestu brīvskrējiena taustiņu ⁵1⁵, līdz izgaismojas tauku filtra  un smaržu filtra  simboli.



- Pieskarieties taustiņam **1**.

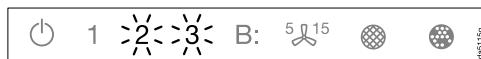

Ja iepriekš ir izveidots bezvadu lokālā tīkla savienojums, **2** un **3** izgaismojas nepārtraukti.

Turpmākajās divās minūtēs tvaika nosūcējs ir gatavs savienojuma pārtraukšanai.

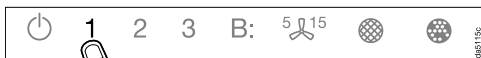

- Pieskarities taustiņam **1**.

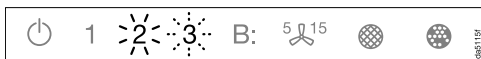

- 2** izgaismojas nepārtraukti un **3** mirgo.

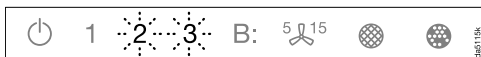

- Pēc dažām sekundēm sāk mirgot **2** un **3**. Savienojums ir pārtraukts.



- Izejiet no tvaika nosūcēja reģistrācijas atteikšanas režīma, pieskaroties brīvskrējiena taustiņam **5** ¹⁵.

Bezvadu lokālā tīkla savienojums ir pārtraukts. Var izveidot jaunu savienojumu.

Con@ctivity ierīkošana

Con@ctivity funkcija nodrošina tiešu saziņu starp Miele elektrisko plīti virsmu un Miele tvaika nosūcēju. Izmantojot šo funkciju, tvaika nosūcēja darbību var vadīt automātiski atkarībā no Miele elektriskās plītes virsmas darbības statusa.

- Ieslēdzot gatavošanas virsmu, tiek automātiski ieslēgts gatavošanas virsmas apgaismojums un pēc neilga laika arī tvaika nosūcēja ventilators.
- Gatavošanas laikā tvaika nosūcējs automātiski nosaka nepieciešamo ventilatora jaudas pakāpi. Ventilatora jaudas pakāpe ir atkarīga no ieslēgto gatavošanas virsmu skaita un izvēlētajām gatavošanas jaudas pakāpēm.
- Kad gatavošana ir pabeigta, ventilators un plīts virsmas apgaismojums pēc iepriekš iestatīta pēcdarbības laika automātiski izslēdzas.

Plašāku informāciju par šo funkciju skatiet nodaļā "Lietošana".

Ekspluatācijas sākšana

Con@ctivity, izmantojot mājas bezvadu lokālo tīklu (Con@ctivity 3.0)

Priekšnosacījums:

- mājas WLAN bezvadu lokālais tīkls;
- Miele plīts virsma ar iespējotu bezvadu lokālo tīklu.

- Iekļaujiet tvaika nosūcēju un plīts virsmu mājas bezvadu lokālajā tīklā (skatīt apakšnodaļu "Miele@home ierīkošana").

Con@ctivity funkcija tiek aktivēta automātiski.

Con@ctivity, izmantojot tiešo bezvadu lokālo tīkla savienojumu (Con@ctivity 3.0)

Priekšnosacījums:



- Miele plīts virsma ar iespējotu bezvadu lokālo tīklu.

Ja jums nav mājas tīkla, varat izveidot tiešu savienojumu starp plīts virsmu un tvaika nosūcēju.

- Pieskarieties ieslēgšanas / izslēgšanas taustiņam .

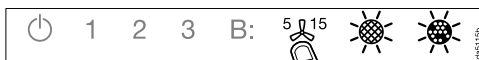
Visi simboli ir izgaismoti ar samazinātu spožumu.



- Turiet nospiestu brīvskrējiena taustiņu , līdz izgaismojas tauku filtra  un smaržu filtra  simboli.

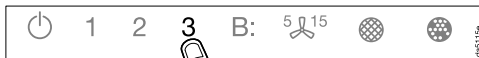

- Pieskarieties taustiņam **3**.

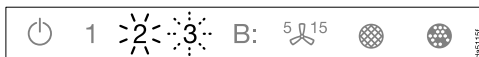

Rādījums **2** izgaismojas nepārtraukti, **3** mirgo.

Turpmākajās divās minūtēs tvaika nosūcējs ir gatavs savienojumam.

- Aktivējiet bezvadu lokālā tīkla savienojumu plīts virsmai. Plašāku informāciju skatiet plīts virsmas lietošanas instrukcijā.



Pēc sekmīgas savienojuma izveides **2** un **3** izgaismojas nepārtraukti.

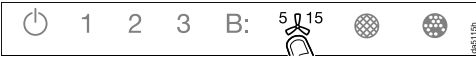

- Izejiet no tvaika nosūcēja savienojuma režīma, pieskaroties brīvskrējiena taustiņam $5 \text{ } \updownarrow \text{ } 15$.

Con@ctivity funkcija ir aktivēta.

Ja pastāv tiešais WLAN bezvadu lokālā tīkla savienojums, plīts virsmu un tvaika nosūcēju nevar pievienot mājas tīklam. Ja vēlaties izveidot to vēlāk, vispirms ir jāpārtrauc tiešais bezvadu lokālā tīkla savienojums starp plīts virsmu un tvaika nosūcēju (skatiet nodaļu “Bezvadu lokālā tīkla reģistrācijas atteikšana”).

Savienošanas atkārtošana



Ja savienojums nav iespējams, mirgo **2** un **3** vai arī procesu pārtrauc tvaika nosūcējs.

- Pārtrauciet savienojumu pie tvaika nosūcēja (skatiet nodaļu “Bezvadu lokālā tīkla atteikšana”) un pie plīts virsmas.
- Atkārtojiet savienošanu.

Lietošana (automātiskā darbība)

Ja Con@ctivity funkcija ir aktivēta, tvaika nosūcējs vienmēr darbojas automātiskajā režīmā (skatīt apakšnodaļu “Con@ctivity ierīkošana”).

Ja vēlaties tvaika nosūcēju vadīt manuāli, ievērojiet nodaļas “Lietošana (manuālais režīms)” apakšnodaļā “Gatavošana bez Con@ctivity funkcijas” sniegtos norādījumus.

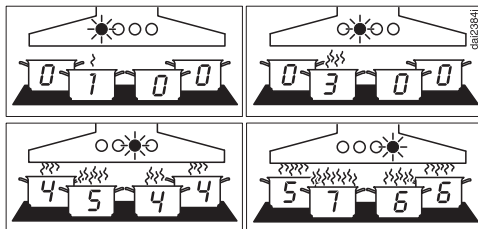

Ventilatora jaudas pakāpju no 1 līdz B piemēri

Gatavošana ar Con@ctivity funkciju (automātiskais režīms)

- Ieslēdziet gatavošanas virsmai jebkuru gatavošanas jaudas pakāpi.

Iedegas tvaika nosūcēja apgaismojums.

- Izbīdīet nosūcēja pārsegu.

Ventilators ieslēdzas 2. jaudas pakāpē.

Gatavošanas laikā tvaika nosūcējs automātiski nosaka ventilatora jaudas pakāpi.

Noteicošā ir plīts virsmas kopējā ieslēgtā jauda, proti, ieslēgto gatavošanas virsmu skaits un izvēlētās jaudas pakāpes.

- Ja plīts virsmai tiek ieslēgta augstāka jaudas pakāpe vai tiek ieslēgtas vairākas gatavošanas virsmas, arī tvaika nosūcēja ventilatoram tiek ieslēgta augstāka jaudas pakāpe.
- Ja plīts virsmas jaudas pakāpe tiek samazināta vai kāda no gatavošanas virsmām tiek izslēgta, tiek pielāgota arī ventilatora jaudas pakāpe.

Reaģēšanas laiks

Tvaika nosūcējs reaģē ar laika aizkavi. Ir ņemts vērā, ka plīts virsmas gatavošanas jaudas pakāpes maiņa neizraisa tūlītēju izgarojumu apjoma samazināšanos vai palielināšanos.

Plīts virsma nosūta informāciju uz tvaika nosūcēju ar laika intervāliem, arī tāpēc tvaika nosūcējs var reaģēt ar laika aizkavi.

Tvaika nosūcējs reaģē pēc dažām sekundēm vai minūtēm.

Apcepšanas process

- Ieslēdziet augstāku plīts virsmas jaudas pakāpi, lai, piem., sakarsētu gatavošanai paredzētos traukus pirms cepšanas. Kad ir pagājušas 10 sekundes līdz 4 minūtes, atkal ieslēdziet zemāku jaudas pakāpi (60 sekundes līdz 5 minūtes Highlight plīts virsmai).

Tvaika nosūcējs identificē cepšanas procesu.

Tvaika nosūcējs ieslēdzas un pēc plīts virsmas jaudas pakāpes samazināšanas pārslēdzas uz 3. jaudas pakāpi, un turpinā darboties šajā ventilatora jaudas pakāpē apmēram 5 minūtes.

Pēc tam ventilatora jaudas pakāpi turpinā noteikt Con@ctivity funkcija.

Manuāli citu ventilatora jaudas pakāpi var ieslēgt arī agrāk.

Izslēgšana

- Izslēdziet visas gatavošanas virsmas.

Dažu turpmāko minūšu laikā tvaika nosūcēja ventilatora jauda pakāpeniski samazināsies, līdz ventilators izslēgsies.

Tādējādi virtuves gaiss tiek attīrīts no atlikušajiem garšvielām un aromātiem.

- Ventilators uzreiz pārslēdzas no intensīvās darbības pakāpes uz 3. jaudas pakāpi.
- Ja ventilators darbojas ar 3. jaudas pakāpi, aptuveni pēc 1 minūtes tas pārslēgsies uz 2. jaudas pakāpi.
- No 2. jaudas pakāpes ventilators pēc 2 minūtēm pārslēgsies uz 1. pakāpi.
- Pēc 2 minūšu ilgas darbības ar 1. pakāpes jaudu ventilators izslēgsies.
- Pēc 30 sekundēm izslēgsies gatavošanas virsmu apgaismojums.

Gatavošanas process ir beidzies.

Ja nosūcēja pārsegs tiek atstāts izvilkta pozīcijā, ieslēdzot plīts virsmu, automātiski ieslēdzas tvaika nosūcējs.

Dažas sekundes pēc plīts virsmas ieslēgšanas ieslēdzas ventilators, vispirms īslaicīgi **2.** jaudas pakāpē, uzreiz pēc tam **1.** jaudas pakāpē. Turpmākā darbība notiek automātiski.

Lietošana (automātiskā darbība)

Īslaicīga automātiskās darbības pārtraukšana

Gatavošanas laikā tvaika nosūcēja automātisko darbību īslaicīgi pārtrauc šādi:

- manuāli izvēlieties citu ventilatora jaudas pakāpi vai
- manuāli izslēdziet tvaika nosūcēju, vai
- aktivizējiet tvaika nosūcēja pēcdarbības funkciju . Pēc iestatītā pēcdarbības laika beigām ventilators izslēgsies, bet apgaismojums paliks ieslēgts.

Tagad tvaika nosūcēja funkcijas ir ieslēdzamas manuāli (skatiet nodaļu "Apkalpošana (manuālais režīms)").

Automātiskās darbības atjaunošana

Tvaika nosūcēja automātiskā darbība atjaunojas šādos gadījumos:

- pēc manuālas ventilatora jaudas pakāpes iestatīšanas aptuveni 5 minūtes netiek veiktas nekādas tvaika nosūcēja vadības darbības vai
- manuāli iestatītā ventilatora jaudas pakāpe atbilst automātiski izvēlētajai jaudas pakāpei, vai
- tvaika nosūcēja ventilators un plīts virsma ir izslēgta vismaz 30 sekundes.

Atkārtoti ieslēdzot plīts virsmu, automātiskā darbība atsākas.

Varat manuāli vadīt tvaika nosūcēju visa gatavošanas procesa laikā.

- **Pirms** plīts virsmas ieslēgšanas ieslēdziet tvaika nosūcēja ventilatoru.

Ja pēc gatavošanas beigām tvaika nosūcējs un plīts virsma ir izslēgta vismaz 30 sekundes, atkārtoti ieslēdzot plīts virsmu, automātiskā darbība atsākas.

Gatavošana bez Con@ctivity funkcijas (manuālā darbība)

Tvaika nosūcēja vadība jāveic manuāli šādos gadījumos:

- nav aktivēta Con@ctivity funkcija;
- Con@ctivity funkcija ir īslaicīgi deaktivēta (skatīt nodaļas “Lietošana (automātiskais režīms)” apakšnodaļu “Īslaicīga automātiskās darbības pārtraukšana”).

Ventilatora ieslēgšana

Ieslēdziet ventilatoru, tiklīdz sākat gatavot ēdienu. Tādējādi gatavošanas procesā radušies tvaiki tiek iesūkti jau no paša sākuma.

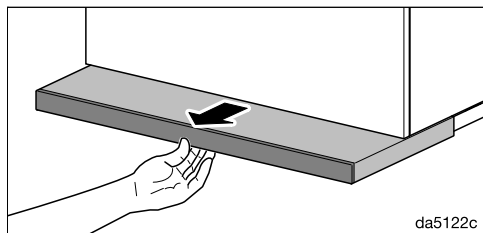

- Izbīdīet nosūcēja pārsegu. Lai nodrošinātu optimālu atsūkšanu un ierobežotu trokšņu līmeni, izvelciet nosūcēja pārsegu pilnībā.

Ventilators ieslēdzas jaudas pakāpē **2**.

Jaudas pakāpes izvēle

Lai pielāgotu tvaika nosūcēja darbību nelielam līdz lielam tvaika un aromātu izdalīšanās apjomam, ir pieejamas jaudas pakāpes no **1** līdz **3**.

Ja gatavošanas laikā īslaicīgi, piemēram, apcepot ēdienu, tvaiks un aromāts izplātās pastiprināti, varat izvēlēties intensīvās darbības pakāpi **B**.

- Izvēlieties nepieciešamo jaudas pakāpi, pieskaroties taustiņiem no **1** līdz **B**.

Otrās Booster pakāpes izvēle

- Ja izvēlaties Booster pakāpi, izgaismojās simbols **B•**. Ja vēlaties jaudas pakāpi vēl paaugstināt, vēlreiz pieskarieties taustiņam **B**.

Izgaismojās simbols **B•**.

Ir ieslēgta otrā Booster pakāpe. Ventilatora jauda īslaicīgi paaugstinās.

Intensīvo pakāpju izslēgšana

Ja ir ieslēgta jaudas pārvaldība (iepriekšējais iestatījums), pirmā intensīvā pakāpe **B•** pēc 5 minūtēm tiek automātiski pārslēgta atpakaļ uz **3**. pakāpi.

Otrā intensīvā pakāpe **B•** tiek izslēgta pēc 2 minūtēm (arī ar izslēgtu jaudas pārvaldību).

Lietošana (manuālā darbība)

Pēcdarbības laika izvēle

Ļaujiet ventilatoram darboties arī dažas minūtes pēc ēdiena pagatavošanas. Virtuves gaiss tiek attīrīts no atlikušajiem garaiņiem un aromātiem.

Tiek novērsta palieku veidošanās tvaika nosūcējā un to izraisītie aromāti.

Pēcdarbības funkcija nodrošina automātisku ventilatora izslēgšanos pēc iepriekš iestatītā laika beigām.

- Kad ēdiena gatavošana ir pabeigta un ventilators ir ieslēgts, nospiediet pēcdarbības taustiņu $\overset{5}{\text{L}}^{15}$
- 1 reizi: ventilators izslēgsies pēc 5 minūtēm (5 L izgaismots);
- 2 reizes: ventilators izslēgsies pēc 15 minūtēm (L 15 izgaismots);
- ja pēcdarbības taustiņu $\overset{5}{\text{L}}^{15}$ nospiedīsiet vēlreiz, ventilators paliks ieslēgts ($\overset{5}{\text{L}}^{15}$ nodziest).

Ventilatora izslēgšana

- Ja vēlreiz tiek nospiests aktivās ventilatora pakāpes taustiņš, ventilators izslēdzas.
- Ventilators izslēdzas arī tad, ja tiek iebīdīts nosūcēja pārsegs.

Gatavošanas virsmas apgaismojuma ieslēgšana / izslēgšana / spilgtuma mazināšana

- Gatavošanas virsmas apgaismojumu var ieslēgt un izslēgt, izbīdot un iebīdot nosūcēja pārsegu vai pieskaroties apgaismojuma taustiņam ☉ .
- Ja ar iebīdītu nosūcēja pārsegu vēlaties tikai iestatīt gatavošanas virsmas apgaismojumu, vispirms pieskarieties ieslēgšanas / izslēgšanas taustiņam ☉ un pēc tam apgaismojuma taustiņam ☉ .

Apgaismojums ieslēdzas ar maksimālo spilgtumu. Izgaismojas visas 3 joslas blakus apgaismojuma taustiņam ☉ .

- Kad apgaismojums ir ieslēgts, turiet nospiestu apgaismojuma taustiņu ☉ . Apgaismojuma spilgtums mazinās, līdz taustiņš tiek atlaists.
- Ja vēlreiz nospiedīsiet un turēsiet apgaismojuma taustiņu ☉ , spilgtums palielināsies, līdz taustiņš tiks atlaists.
- Alternatīvi var izvēlēties 3 spilgtuma pakāpes, pieskaroties joslām blakus apgaismojuma taustiņam ☉ .

Aizsargizslēgšana

Ja jaudas pārvaldības sistēma ir deaktivēta, ventilators un plīts virsmas apgaismojums automātiski izslēdzas pēc 12 stundām.

- Lai to atkal ieslēgtu, nospiediet ieslēgšanas / izslēgšanas taustiņu ☉ .

Tauku filtra darba stundu skaitītāja pārregulēšana



Varat mainīt darba stundu skaitītāja iestatījumus atbilstoši saviem ēdiena gatavošanas paradumiem.

Rūpnīcā iestatītais tīrīšanas intervāls ir 30 stundas.

- Īsāks 20 stundu laika intervāls ir ieteicams, ja bieži gatavojat ceptus vai fritētus ēdienus.
- Pat ja gatavojat reti, ir ieteicams īsāks tīrīšanas intervāls. Tā netiek pieļauta uzkrājušos tauku sacietēšana, kas apgrūtina tīrīšanu.
- Ilgāks 40 vai 50 stundu intervāls ir ieteicams, ja parasti gatavojat bez taukiem.

- Pieskarieties ieslēgšanas / izslēgšanas taustiņam .

Visi simboli ir izgaismoti ar samazinātu spožumu.

- Turiet nospiestu brīvskrējiena taustiņu ⁵¹⁵, līdz izgaismojas tauku filtra  un smaržu filtra  simboli.

- Pieskarieties tauku filtra simbolam .

Mirgo tauku filtru simbols  un viens no ventilatora jaudas pakāpes rādījumiem.

Rādījumi no **1** līdz **B** rāda iestatīto laiku.

Rādījums **1** 20 stundas

Rādījums **2** 30 stundas

Rādījums **3** 40 stundas

Rādījums **B** 50 stundas

- Pieskaroties cipariem, iestatiet vēlamo laiku.

- Apstipriniet iestatījumu ar tauku filtra taustiņu . Ja apstiprināšana netiek veikta 4 minūtēs, tiek saglabāts iepriekšējais iestatījums.

Iestatījumu maiņa

Smaržu filtru darba stundu skaitītāja pārregulēšana vai deaktivēšana

Smaržu filtri ir nepieciešami tvaika nosūcēja darbībai gaisa cirkulācijas režīmā.



Varat mainīt darba stundu skaitītāja iestatījumus atbilstoši saviem ēdiena gatavošanas paradumiem.

Darbībai gaisa novadīšanas režīmā tas ir jādeaktivē.

Rūpnīcā iestatītais maiņas intervāls ir 180 stundas.

- Pieskarieties ieslēgšanas / izslēgšanas taustiņam .

Visi simboli ir izgaismoti ar samazinātu spožumu.

- Turiet nospiestu brīvskrējiena taustiņu ⁵1⁵, līdz izgaismojas tauku filtra  un smaržu filtra  simboli.

- Pieskarieties smaržu filtra simbolam .

Mirgo smaržu filtra simbols  un viens no ventilatora jaudas pakāpes rādījumiem.

Rādījumi no **1** līdz **B** rāda iestatīto laiku.

Rādījums **1** 120 stundas

Rādījums **2** 180 stundas

Rādījums **3** 240 stundas

Rādījums **B** deaktivēts

- Pieskaroties cipariem, iestatiet vēlamo laiku.
- Apstipriniet iestatījumu ar smaržu filtra taustiņu . Ja apstiprināšana netiek veikta 4 minūtēs, tiek saglabāts iepriekšējais iestatījums.

Jaudas pārvaldības sistēmas deaktivēšana



Nemiet vērā, ka deaktivēšana var radīt lielāku elektroenerģijas patēriņu.



Jaudas pārvaldības sistēmas deaktivēšana / aktivēšana

- Pieskarieties ieslēgšanas / izslēgšanas taustiņam .

Visi simboli ir izgaismoti ar samazinātu spožumu.

- Turiet nospiestu brīvskrējiena taustiņu ⁵1⁵.

Pēc dažām sekundēm izgaismojas tauku filtra simbols  un smaržu filtra simbols , vēl pēc 5 sekundēm izgaismojas ventilatora jaudas pakāpes rādījums **1**.

- Pēc tam secīgi pieskarieties
 - apgaismojuma taustiņam ,
 - taustiņam **1** un vēlreiz
 - apgaismojuma taustiņam .

Ja jaudas pārvaldības sistēma ir aktivēta, rādījumi **1** un **B** izgaismojas nepārtraukti. Ja tā ir deaktivēta, rādījumi **1** un **B** mirgo.

- Lai deaktivētu jaudas pārvaldības sistēmu, nospiediet taustiņu **1**.

Rādījumi **1** un **B** mirgo.

- Lai aktivētu funkciju, pieskarieties taustiņam **B**.

Rādījumi **1** un **B** izgaismojas nepārtraukti.

- Apstipriniet iestatījumu ar brīvskrējiena taustiņu ⁵1⁵.

Visas lampiņas nodziest.

Ja 4 minūtēs neapstiprināsiet iestatījumu, tiks saglabāts iepriekšējais iestatījums.





Skārientaustiņu signāla tonis

Ja funkcija tiek izvēlēta ar skārientaustiņiem, kā apstiprinājums atskan signāla tonis.

Signāla toni var izslēgt.

- Pieskarieties ieslēgšanas / izslēgšanas taustiņam .

Visi simboli ir izgaismoti ar samazinātu spožumu.

- Turiet nospiestu brīvskrējiena taustiņu ⁵ ¹⁵, līdz izgaismojas tauku filtra  un smaržu filtra  simboli.

- Pieskarieties taustiņam **B**.

Signāla tonis ir izslēgts.

- Ja vēlaties signāla toni atkal ieslēgt, rīkojieties, kā aprakstīts iepriekš.

Pēc tvaika nosūcēja atvienošanas no elektrotīkla vai pēc strāvas padeves pārtraukuma signāla tonis atkal tiek ieslēgts neatkarīgi no pēdējā iestatījuma.

Padomi enerģijas taupīšanai

Šis tvaika nosūcējs darbojas ļoti efektīvi un energoekonomiski. Jūs varat samazināt elektroenerģijas patēriņu turpmāk aprakstītajos veidos.

- Ēdiena gatavošanas laikā nodrošiniet virtuvē ventilāciju. Ja gaisa izplūdes laikā tvaika nosūcējā neieplūst pietiekami daudz gaisa, nosūcējs nedarbojas efektīvi un palielinās darbības trokšņi.
- Gatavošanai izmantojiet pēc iespējas zemāku jaudas pakāpi. Ja ēdienu gatavošanas procesā veidojas maz tvaika, tvaika nosūcējs darbojas ar zemāku jaudas pakāpi un patērē mazāk elektroenerģijas.
- Regulāri tīriet vai mainiet tvaika nosūcēja filtrus. Ļoti netīri filtri mazina nosūcēja veiktspēju, palielina ugunsgrēka rašanās iespēju un rada higiēnas risku.
- Izmantojiet Con@ctivity funkciju. Tvaika nosūcējs tiek ieslēgts un izslēgts automātiski. Tvaika nosūcējs izvēlas gatavošanas situācijai atbilstīgu jaudas pakāpi un tādējādi nodrošina mazāku elektroenerģijas patēriņu.
- Ja tvaika nosūcēja darbību vadāt manuāli, ievērojiet turpmāk minētos ieteikumus.
 - Pārbaudiet tvaika nosūcējam iestatīto jaudas pakāpi. Parasti pietiek ar zemas jaudas pakāpi. Intensīvās darbības pakāpi izmantojiet tikai tad, ja nepieciešams.
 - Ja gatavošanas laikā veidojas daudz tvaika, jau iepriekš ieslēdziet tvaika nosūcējam augstu darbības jaudas pakāpi. Tādējādi nosūcēja darbība būs efektīvāka nekā mēģinot ilgā laika periodā izvadīt no virtuves tvaiku, kas jau ir izplatījies telpā.
 - Pēc ēdiena gatavošanas izslēdziet tvaika nosūcēju. Ja pēc gatavošanas virtuves gaiss jāattīra no atlikušajiem garaiņiem un aromātiem, izmantojiet pēcdarbības funkciju. Pēc iestatītā pēcdarbības laika ventilators izslēdzas automātiski.

 Pirms katras apkopes un kopšanas reizes atvienojiet tvaika nosūcēju no elektrotīkla (skatiet nodaļu “Drošības norādījumi un brīdinājumi”).

Korpuss

Vispārīgi norādījumi

 Iekārtas virsmas un vadības elementi ir jutīgi pret skrāpējumiem un iegriezumiem. Tāpēc jāievēro turpmāk sniegtie norādījumi par tīrīšanu.

- Tīriet visas virsmas un vadības elementus ar sūkli, lietojot trauku mazgāšanas līdzekli un siltu ūdeni.
- Pēc tam nosusiniet virsmas ar mīkstu drānu.

Nedrīkst lietot

- sodu, skābes, hlorīdus vai šķīdinātājus saturošus tīrīšanas līdzekļus,
- abrazīvus tīrīšanas līdzekļus, piemēram, beržamos pulverus vai pastas, asus, cietus sūkļus, piemēram, katlu beržamos, vai lietotus sūkļus, kuros ir saglabājušās abrazīvu tīrīšanas līdzekļu atliekas.

Īpašas norādes par nerūsējošā tērauda virsmām

Atbilstīgi vispārīgajām norādēm nerūsējošā tērauda virsmu tīrīšanai piemērots ir saudzējošs nerūsējošā tērauda tīrīšanas līdzeklis.

Lai nepieļautu drīzu notraipīšanos, ir ieteicams apstrādāt virsmu ar nerūsējošā tērauda kopšanas līdzekli (iespējams iegādāties pie Miele).

Īpaši norādījumi par stikla virsmu tīrīšanu

- Papildus vispārīgajiem norādījumiem ņemiet vērā, ka stikla virsmu tīrīšanai ir piemēroti tirdzniecībā pieejamie parastie stikla tīrīšanas līdzekļi.

Tīrīšana un kopšana

Darba stundu skaitītājs

Tvaika nosūcējs saglabā atmiņā darbībā pavadīto laiku.

Darba stundu skaitītāji norāda, kad ir nepieciešama filtra tīrīšana vai maiņa, attiecīgi izgaismojot tauku filtra simbolu ☉ vai smaržu filtra simbolu ☼.

Varat pielāgot darba stundu skaitītāju saviem gatavošanas paradumiem (skatiet nodaļu “Iestatījumu mainīšana”).

Tauku filtri

⚠ Ugunsgrēka risks.

Jā tauku filtrā ir pārāk daudz nosēdumu, tas var aizdegties. Regulāri tīriet tauku filtru.

Iekārtā esošais daudzkārt lietojamais metāla tauku filtrs piesaista virtuves izgarojumos esošās cietās daļiņas (taukus, putekļus utt.) un tādējādi nepieļauj tvaika nosūcēja piesārņošanu.

Tauku filtrs ir regulāri jātīra.

Ļoti netīrs tauku filtrs mazina nosūkšanas veikspēju un veicina netīrumu rašanos tvaika nosūcējā un virtuvē.

Tīrīšanas intervāls

Filtrā uzkrājušies tauki ilgākā laikā sacietē un apgrūtina tauku filtru tīrīšanu. Tāpēc ir ieteicams tīrīt tauku filtru reizi 3—4 nedēļās.

Tauku filtra simbola ☉ iedegšanās, ko aktivē darba stundu skaitītājs, atgādina, ka ir jāveic tauku filtra regulāra tīrīšana.

Tauku filtra izņemšana

⚠ Rīkojoties ar filtru, tas var nokrist. Tādējādi var tikt bojāts filtrs un gatavošanas virsma. Darbojoties ar filtru, turiet to cieši.

- Izbīdīet nosūcēja pārsegu.

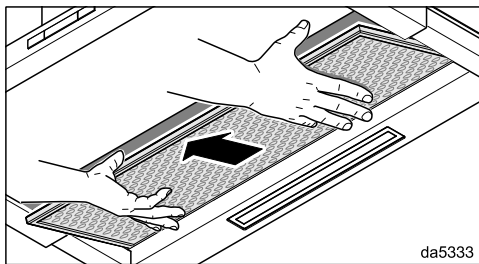
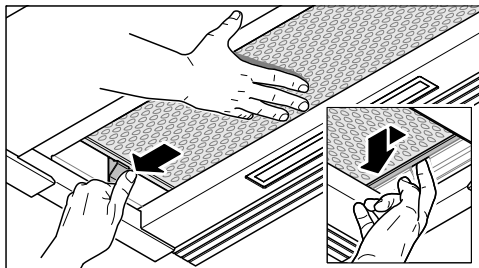

- Pieturiet tauku filtru ar labo roku. Nospiediet fiksatoru kreisajā pusē. Filtrs nolaižas lejup.
- Paspiediet labajā pusē esošo tauku filtru nedaudz pa kreisi.
- Izņemiet tauku filtru virzienā uz leju.

Tauku filtra mazgāšana ar rokām

- Izmantojiet tauku filtru mazgāšanai trauku birsti un siltu ūdeni, kam pievienots saudzīgs, mazgāšanai ar rokām paredzēts trauku mazgāšanas līdzeklis. Nelietojiet neatšķaidītu trauku mazgāšanas līdzekli.

Nepiemēroti tīrīšanas līdzekļi

Regulāri lietojot nepiemērotus tīrīšanas līdzekļus, var tikt bojātas filtru virsmas. Neizmantojiet turpmāk minētos tīrīšanas līdzekļus:

- kalnīti šķīdinošus tīrīšanas līdzekļus;
- abrazīvus pulverus vai pastas;
- agresīvus universālos tīrīšanas līdzekļus un taukus šķīdinošus aerosolus;
- cepeškrāsas tīrīšanas aerosolus.

Tauku filtru mazgāšana trauku mazgājamajā mašīnā

⚠ Pārāk augsta temperatūra trauku mazgājamajā mašīnā var izraisīt bojājumus.

Pārāk augsta temperatūra var sabojāt tauku filtru, piemēram, tas var deformēties.

Izvēlieties programmu, kas nepārsniedz ieteicamo temperatūru.

Nemiet vērā arī trauku mazgājamās mašīnas lietošanas instrukcijā sniegtos norādījumus.

- Ievietojiet tauku filtru apakšējā grozā pēc iespējas vertikāli vai slīpi. Pārliedzieties, ka nav traucēta smidzinātājspārna kustība.
- Izmantojiet parasto mājāsaimniecības mazgāšanas līdzekli.
- Izvēlieties programmu ar maksimālo temperatūru 65 °C.

Atkarībā no izmantotā mazgāšanas līdzekļa ir iespējamas paliekošas tauku filtru iekšējo virsmu krāsas izmaiņas. Krāsas maiņa neietekmē tauku filtru darbību.

Pēc mazgāšanas

- Pēc mazgāšanas novietojiet tauku filtrus uz uzsūcošas pamatnes, lai tie nožūst.
- Kad ir izņemti tauku filtri, no tauku nogulsnēm jānotīra arī pieejamās iekārtas iekšējās daļas. Tādējādi tiek novērsts aizdegšanās risks.

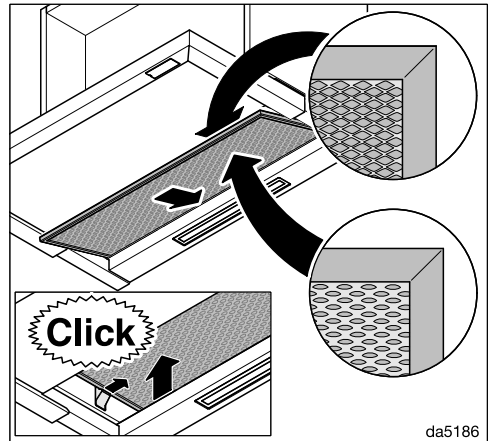

- Ievietojiet tauku filtru atpakaļ.

Tīrīšana un kopšana

Tauku filtru darba stundu skaitītāja atiestatīšana

Pēc mazgāšanas ir jāatiestata tauku filtru darba stundu skaitītājs.

- Pēc ventilatora ieslēgšanas aptuveni 3 sekundes turiet nospiestu tauku filtru taustiņu , līdz mirgo tikai rādījums **1**.

Tauku filtru simbols  nodziest.

Tauku filtra maiņa

Regulāra izmantošana un tīrīšana izraisa filtru virsmu nodilumu.

Ja konstatējat bojājumus, nomainiet tauku filtru.

Tauku filtrus var iegādāties Miele Klientu apkalpošanas dienestā (skatiet šīs lietošanas instrukcijas beigās) vai Miele specializētajā veikalā.

Smaržu filtrs

Darbībai gaisa cirkulācijas režīmā papildus tauku filtram ir jālieto arī 2 smaržu filtri. Tie piesaista ēdienu gatavošanas laikā izplūstošo aromātu.

Smaržu filtrus uzstāda nosūcēja pārsegā virs tauku filtra.

Smaržu filtrus varat iegādāties Miele interneta veikalā, Miele Klientu apkalpošanas dienestā (skatiet www.miele-shop.com) vai Miele specializētajā veikalā.

Tipa apzīmējums ir norādīts nodaļā “Tehniskie dati”.

Smaržu filtra uzstādīšana / maiņa

Lai izmantotu smaržu filtrus, ir jābūt uzstādītiem atbilstošajiem ietvariem. Tāpēc ņemiet vērā montāžas plānu.

- Izņemiet tauku filtru no tvaika nosūcēja.
- Noņemiet smaržu filtru iepakojumu.

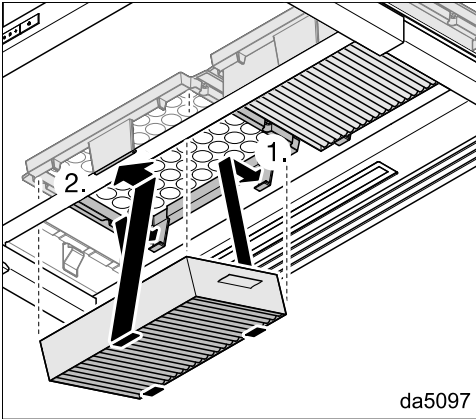

- Iespiediet smaržu filtrus ietvaros, līdz tie tiek cieši fiksēti.
- Ievietojiet tauku filtru atpakaļ.
- Ja vēlaties izņemt smaržu filtrus, piespiediet nedaudz uz priekšu turētāja cilpas un izņemiet smaržu filtrus virzienā uz leju.

Maiņas intervāls

Smaržu filtri jānomaina vienmēr, kad tie vairs pietiekami efektīvi nepiesaista aromātvielas, bet ne retāk kā reizi sešos mēnešos.

Smaržu filtru simbola  iedegšanās, ko aktivē darba stundu skaitītājs, atgādina, ka jāveic smaržu filtru kārtējā nomaiņa.

Smaržu filtru darba stundu skaitītāja atiestatīšana

Pēc nomaiņas ir jāatiestata smaržu filtru darba stundu skaitītājs.

- Pēc ventilatora ieslēgšanas aptuveni 3 sekundes turiet nospiestu smaržu filtra taustiņu , līdz mirgo tikai rādījums 1.

Smaržu filtru simbols  nodziest.

Smaržu filtra likvidācija

- Nolietoto smaržu filtru izmetiet sadzīves atkritumos.

Reģenerējami smaržu filtri

Šim tvaika nosūcējam ir pieejami reģenerējami smaržu filtri. Tos var reģenerēt cepeškrāsnī un izmantot vairākas reizes.

Izmantojiet tos atbilstoši attiecīgajai lietošanas instrukcijai.

Uzstādīšana

Pirms uzstādīšanas

 Pirms uzstādīšanas izlasiet informāciju šajā nodaļā un nodaļā "Drošības norādes un brīdinājumi".

Montāžas ieteikumi

- Lai optimāli uztvertu gatavošanas laikā radušos tvaikus, tvaika nosūcējam jānosedz plīts virsma. Tvaika nosūcējs jāuzstāda virs plīts virsmas centra, nevis jānovirza sānis vai uz aizmuguri.
- Plīts virsmai vajadzētu būt šaurākai par tvaika nosūcēju. Maksimālais plīts virsmas platums ir vienāds ar tvaika nosūcēja platumu.
- Montāžas vietai jābūt ērti pieejamai. Ērta piekļuve un demontāžas iespēja ir svarīga arī tad, ja jāveic tvaika nosūcēja remonts. Šie aspekti jāņem vērā, piemēram, tvaika nosūcēja tuvumā novietojot skapjus, pierīkojot plauktus, piekaramos griestus vai dekoratīvos elementus.

Uzstādīšanai izmantojamie materiāli

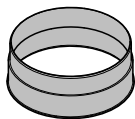

1 gaisa izplūdes īscaurule
gaisa izplūdes caurulei, Ø 150 mm

08665780

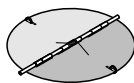

1 pretvārst

uzstādīšanai motora mezgla izplūdes īscaurulē (gaisa cirkulācijas režīmā nav nepieciešams).

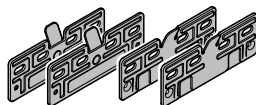

4 montāžas plātnes

montāžai 600 mm platā skapī

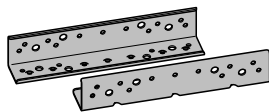

2 montāžas leņķi

montāžai 900 mm platā skapī (tikai 896 mm platām iekārtām)

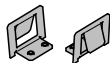

2 fiksācijas atsperes

montāžai 900 mm platā skapī (tikai 896 mm platām iekārtām)

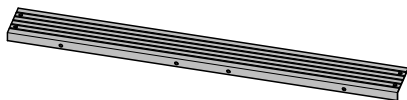

1 nosedzošā līste

spraugas noseģšanai starp iekārtas aizmuguri un sienu

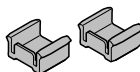

2 dziļuma atdures

nosūcēja pārsega iebīdīšanas dziļuma ierobežošanai

08272520

11574700

08268021

08363320

11597850

11940470



4 skrūves, M4 x 8 mm



4 (8)* skrūves, 4 x 15 mm



4 skrūves, 4 x 30 mm



8 (12)* skrūves, 4 x 15 mm



4 skrūves, M4 x 12 mm



4 skrūves, M4 x 8,5 mm



2 skrūves, 3,9 x 7,5 mm, ar nosedzošajiem vāciņiem

* 896 mm platām iekārtām

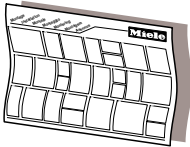

Montāžas plāns

Montāžas plānā ir aprakstītas atsevišķas montāžas darbības.

08095672

Uzstādīšanas materiāli cirkulācijas režīmam

Cirkulācijas režīmam ir nepieciešami šādi atsevišķi pasūtāmi piederumi.

01056271

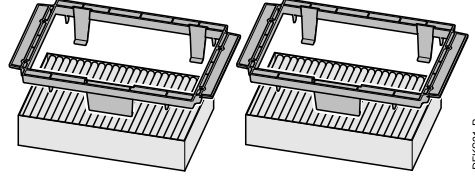

DKFS31-P

08879120

Komplekts DKFS 31-x

Tajā ir iekļauti 2 turētāji un 2 smaržu filtri (DKFS 31-P ar vienreizlietojamiem smaržu filtriem vai DKFS 31-R ar reģenerējamiem smaržu filtriem)

04832511

07270730

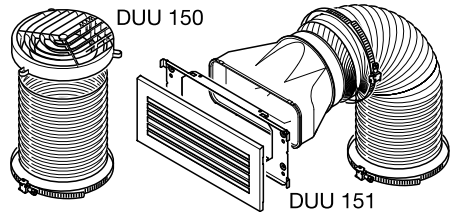

DUU 150 151

06462181

Komplekts DUU 15x

Tajā ir iekļauta novirzes īscaurule, šļūtene un šļūtenes skavas (DUU 150 skapja virsmai vai DUU 151 skapja sāniem vai priekšpusei)

16860m4p

dina3mie

Uzstādīšana

Iekārtas izmēri

1. attēls: DAS 4631 ir ievietots 600 mm platā skapī.

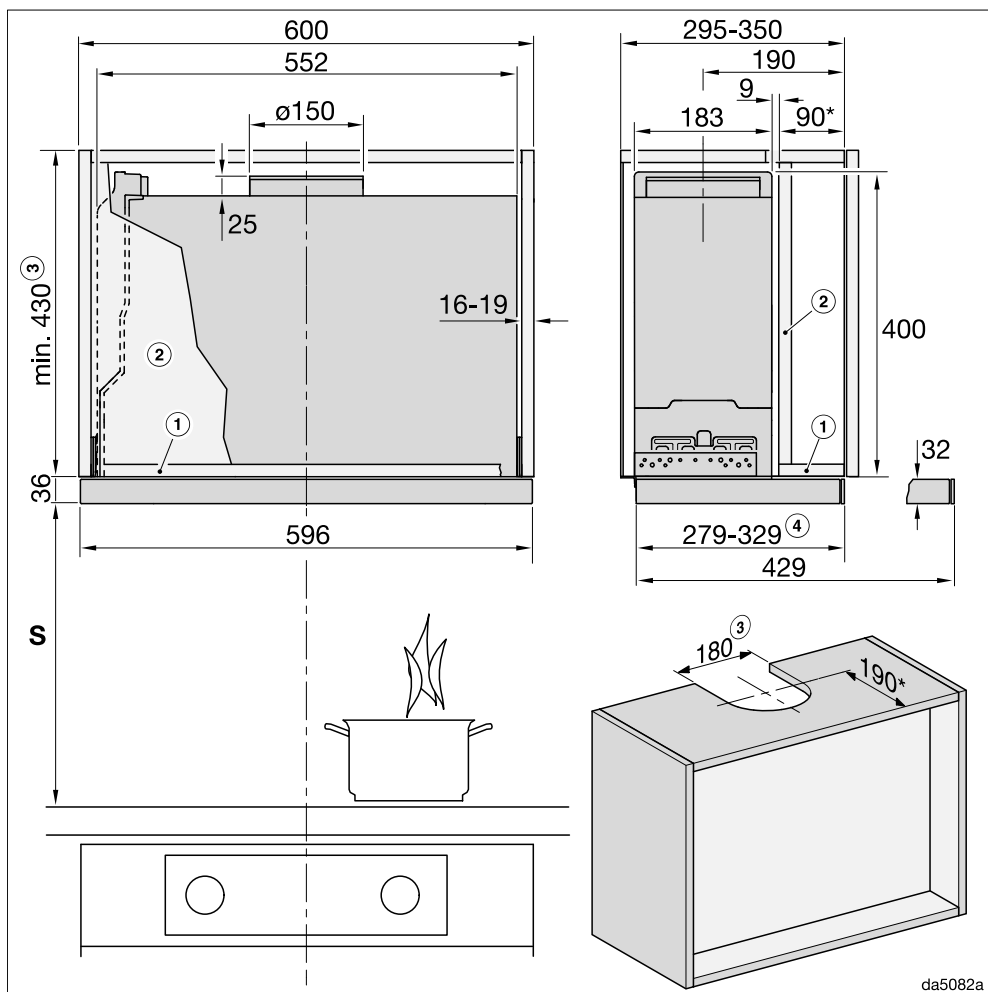

Rasējums nav mērogots.

2. attēls: DAS 4931 ir ievietots 900 mm platā skapī.

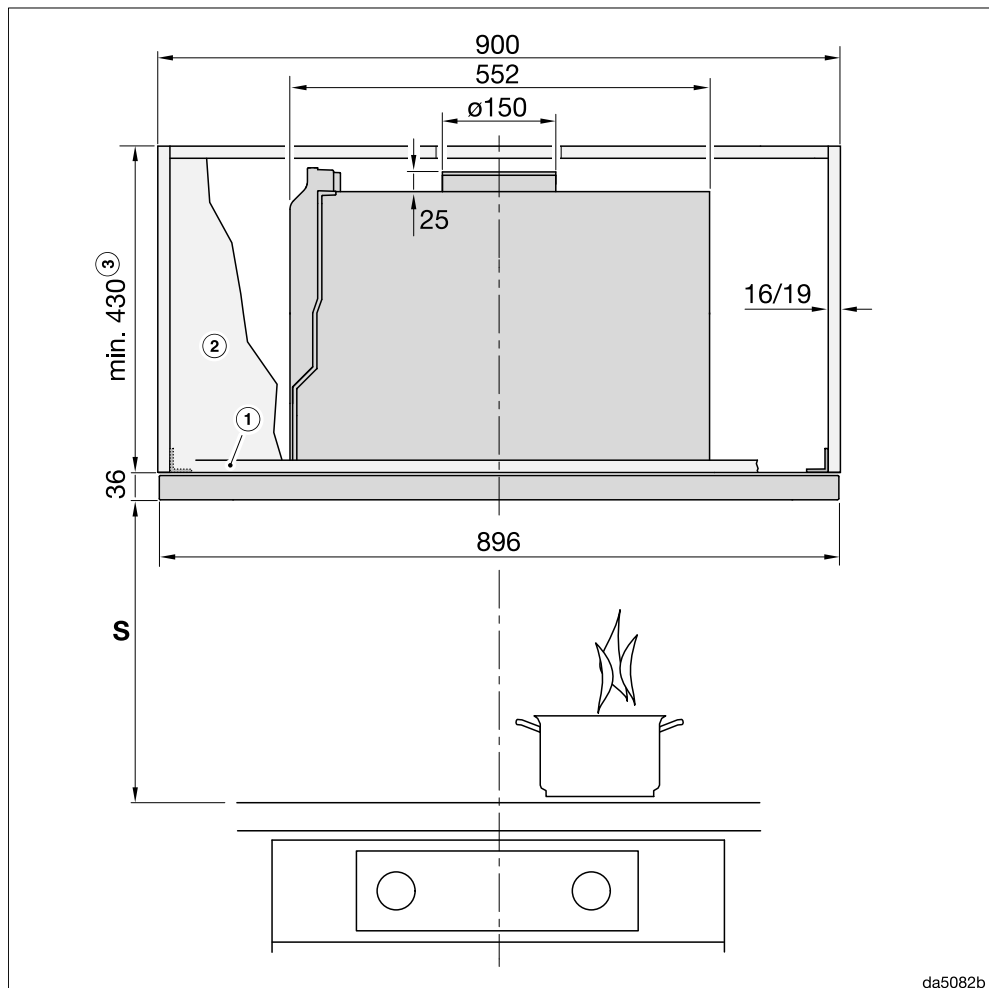

Rasējums nav mērogots.

Sānskats ir redzams 1. attēlā.

Uzstādīšana

3. attēls: DAS 4931 ir ievietots 600 vai 900 mm platā skapī ar sānu nodalījumiem.

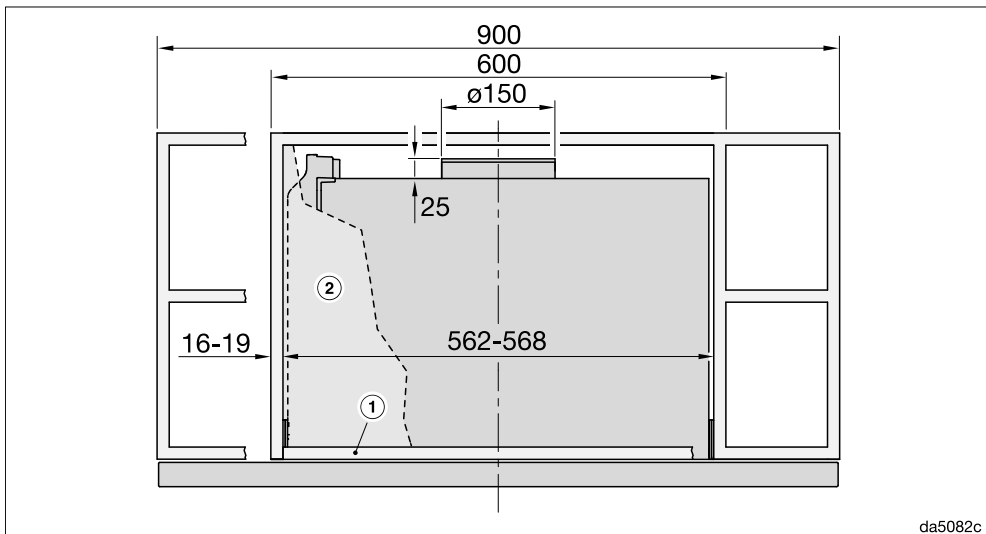

Rasējums nav mērogots.

Sānskats ir redzams 1. attēlā.

Piezīmes par 1. līdz 3. attēlu.

- ① Lai nostiprinātu tvaika nosūcēju, skapja priekšējā daļā ir jābūt apakšējai pamatnei.
- ② Ja ir paredzēta starpsiena, tai ir jābūt izņemamai.
- ③ Gaisa novadīšanas režīms vai cirkulācijas režīms ar pārbūves komplektu DUU 150
- ④ Var regulēt ar dziļuma atduri

* Šajā iebūvēšanas gadījumā pārsegs ir vienā līmenī ar korpusa priekšējo malu. Ja tvaika nosūcējs tiek novietots tuvāk vai tālāk, izmēri ir attiecīgi jāpielāgo.

Atstatums starp plīts virsmu un tvaika nosūcēju (S)

Izvēloties atstatumu starp gatavošanas iekārtu un tvaika nosūcēja apakšējo malu, ņemiet vērā gatavošanas iekārtas ražotāja norādījumus.

Ja gatavošanas iekārtas ražotājs nav norādījis lielākus atstatumus, minimālie drošības atstatumi ir norādīti turpmāk.

Ņemiet vērā arī nodaļā “Drošības norādījumi un brīdinājumi” sniegto informāciju.

Gatavošanas iekārta	Minimālais drošības atstatums S
Elektriskā plīts	450 mm
Elektriskais grils, fritēšanas iekārta (elektriskā)	650 mm
Vairāku degļu gāzes plīts ar kopējo jaudu $\leq 12,6$ kW, neviens deglis $> 4,5$ kW	650 mm
Vairāku degļu gāzes plīts ar kopējo jaudu $> 12,6$ kW un $\leq 21,6$ kW, neviens deglis $> 4,8$ kW	760 mm
Vairāku degļu gāzes plīts ar kopējo jaudu $> 21,6$ kW vai viens deglis $> 4,8$ kW	uzstādīšana nav iespējama
Viena degļa gāzes plīts, jauda ≤ 6 kW	650 mm
Viena degļa gāzes plīts, jauda > 6 kW un $\leq 8,1$ kW	760 mm
Viena degļa gāzes plīts, jauda $> 8,1$ kW	uzstādīšana nav iespējama

Uzstādīšana

Dziļuma atdures ievietošana (pēc izvēles)

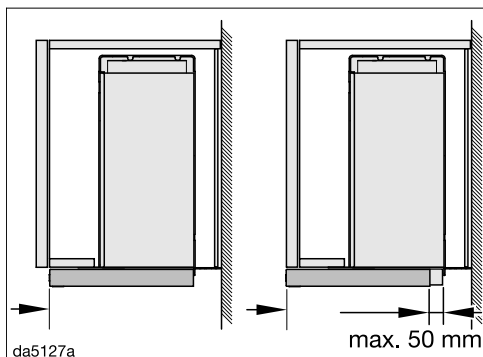

Ir iespējams ierobežot nosūcēja pārsega iebīdīšanas dziļumu.

Ja, piemēram, iebīdītajam nosūcēja pārsegam ir jābūt vienā līmenī nevis ar skapja korpusa, bet mēbeles durvju priekšējo malu, var attiecīgi novietot dziļuma atduri.

Atduri ir iespējams pārvietot līdz pat 50 mm uz priekšu.

Dziļuma atdures ir jāievieto nosūcēja pārsega vadotnēs pirms tvaika nosūcēja uzstādīšanas. Pēc uzstādīšanas dziļuma atdures var nofiksēt vēlamo stāvokli.

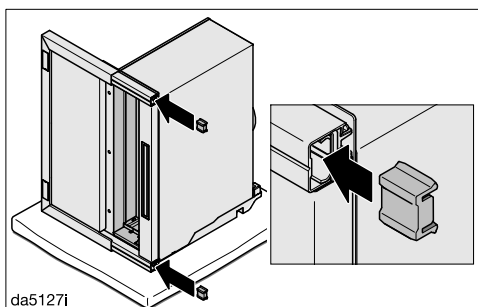

- No aizmugures ievietojiet dziļuma atdures nosūcēja pārsega vadotnēs. Dziļuma atdures izvirzījums ir vērstš uz aizmuguri.

- Uzstādiet tvaika nosūcēju.

- Izbīdiet nosūcēja pārsegu.

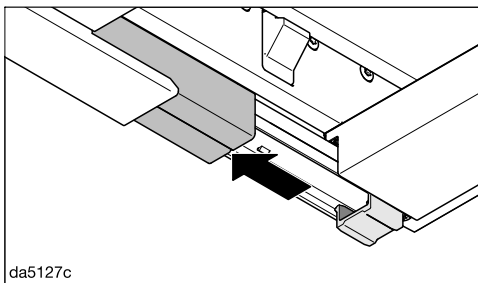

- Izbīdiet vadotņu pārsegu uz priekšu.

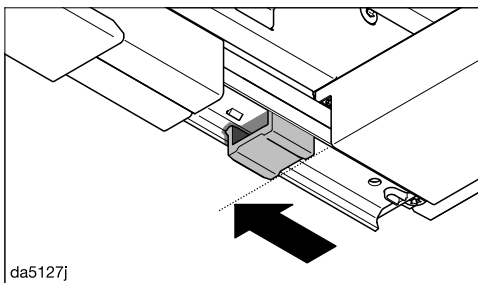

- Pabīdiet dziļuma atdures uz priekšu līdz norādītajam stāvoklim.

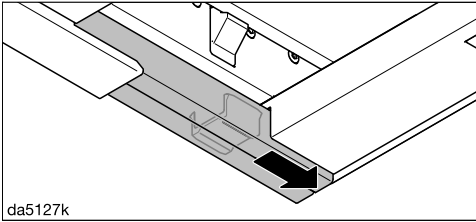

- Atbīdiet pārsegu atpakaļ.

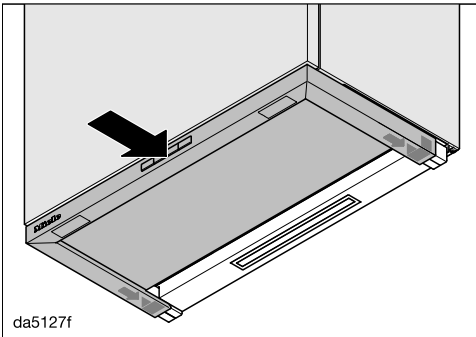

- Uzmanīgi iebīdiet nosūcēja pārsegu līdz vēlamajam stāvoklim.

Turklāt dziļuma atdure tiks iebīdīta vēlamajā stāvoklī.

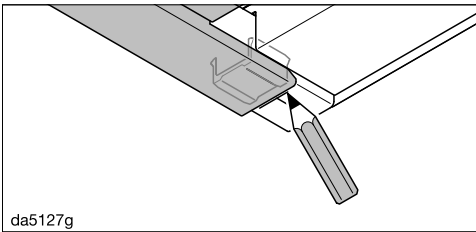

- Ar zīmuli atzīmējiet nosūcēja pārvalka aizmugures malu uz pārsega.
- Izbīdiet nosūcēja pārsegu.

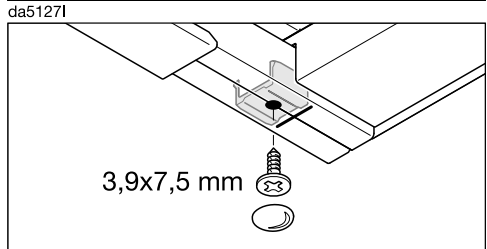
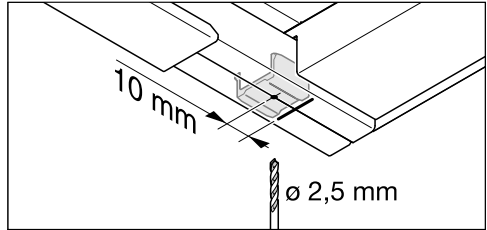

- Izveidojiet urbumu 10 mm pirms atzīmes un nostipriniet dziļuma atdure.

Uzstādīšana

Gaisa izplūdes caurule

⚠ Vienlaicīga tvaika nosūcēja un telpas gaisu izmantojošas kurtuves lietošana noteiktos apstākļos var radīt saindēšanās risku!

Obligāti ievērojiet nodaļā “Drošības norādījumi un brīdinājumi” sniegto informāciju.

Ja rodas šaubas par drošu iekārtas lietošanu, vērsieties pie profesionāla skursteņslauža.

Gaisa novadīšanas kanāla ierīkošanai izmantojiet tikai gludas caurules vai lokanas šļūtenes no nedegoša materiāla.

Lai sasniegtu maksimālo nosūcāmā gaisa apjomu un mazinātu gaisa plūsmas radītos trokšņus, ņemiet vērā turpmākos norādījumus.

- Gaisa novadīšanas kanāla diametrs nedrīkst būt mazāks kā izplūdes īscaurules šķērsgriezums (skatiet nodaļu “Iekārtu izmēri”). Tas ir īpaši svarīgi, ja tiek izmantoti plakanie kanāli.
- Gaisa novadīšanas kanālam ir jābūt pēc iespējas īsam un taisnam.
- Visiem līkumiem ir jābūt ar lielu rādiusu.
- Gaisa novadīšanas kanālu nedrīkst pārlocīt vai saspīest.
- Visiem savienojumiem ir jābūt stingriem un blīviem.
- Ja gaisa novadīšanas kanālam ir aizbīdņi, tiem ir jābūt atvērtiem, ja tvaika nosūcējs tiek ieslēgts.

Ikviena gaisa plūsmas ierobežojums mazina nosūcāmā gaisa apjomu un palielina darbības troksni.

Gaisa izvades kanāls

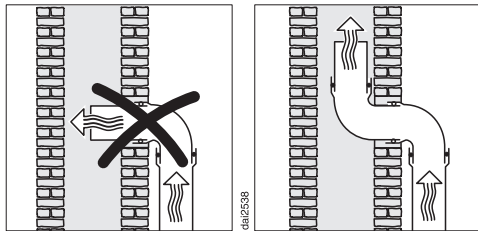

Ja gaisms tiek novadīts gaisms izvades kanālā, ieplūdes īscaurulei ir jābūt vērstai plūsmas virzienā.

Ja gaisms izvades kanāls tiek izmantots vairākām ventilācijas iekārtām, tā šķērsgriezumam ir jābūt pietiekami liellam.

Pretvārsts

- Gaisa novadīšanas sistēmā izmantojiet pretvārstu.

Pretvārsts nepieļauj nevēlamu apmaiņu starp telpas un āra gaisu, ja tvaika nosūcējs ir izslēgts.

Ja gaisa novadīšana notiek atmosfērā, ir ieteicams uzstādīt Miele ventilācijas lūku vai Miele jumta kārbu (atsevišķi pasūtāmi piederumi). Tajās ir integrēts pretvārsts.

Gadījumam, ja gaisa novadīšanas sistēmā pretvārsts iebūvēts, šāds vārsts ir pievienots tvaika nosūcējam.

Pretvārsts tiek ievietots ventilatora izplūdes īscaurulē.

Ūdens kondensāts

Ja gaisa novadīšanas kanāls virzās caur piemēram, vēsām telpām vai bēniņiem, temperatūras starpības dēļ tajā var veidoties ūdens kondensāts. Lai mazinātu temperatūru starpību, gaisa novadīšanas kanāls ir jāizolē.

Ja gaisa novadīšanas kanāls tiek veidots horizontāli, ir jānodrošina tā kritums vismaz 1 cm uz metru. Kritums nodrošina, ka netiek pieļauta ūdens kondensāta ieplūde tvaika nosūcējā.

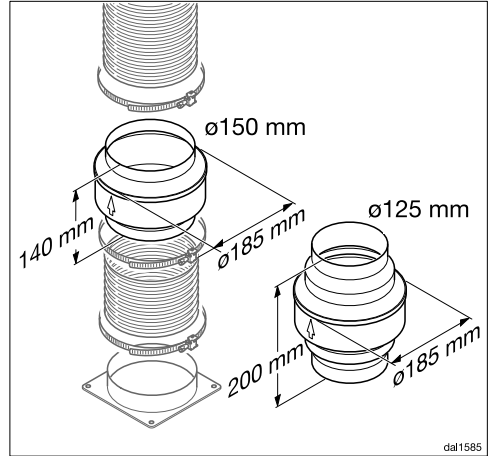

Kopā ar gaisa novadīšanas kanāla izolāciju ir ieteicams uzstādīt arī ūdens kondensāta barjeru, kas uztver un iztvaicē ūdens kondensātu.

Ūdens kondensāta barjeras var iegādāties kā atsevišķi pasūtāmus piederumus gaisa novadīšanas kanāliem ar 125 vai 150 mm diametru.

Ūdens kondensāta barjera ir jāuzstāda vertikāli un pēc iespējas tuvāk virs tvaika nosūcēja izplūdes īscaurules. Uz korpusa esošā bultiņa norāda izplūdes virzienu.

Miele neuzņemas atbildību par nepareizu darbību vai bojājumiem, kas ir radušies nepietiekamas gaisa novadīšanas dēļ.

Uzstādīšana

Trokšņa slāpētājs

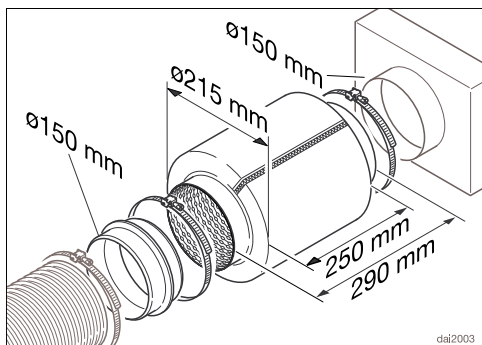

Papildus skaņas slāpēšanai gaisa novadīšanas kanālā var ievietot trokšņa slāpētāju (atsevišķi pasūtāms piederums).

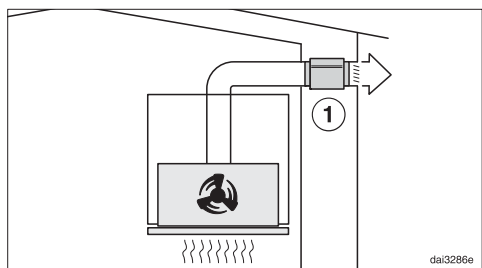

Gaisa novadīšanas režīmā trokšņa slāpētājs slāpē gan ventilatora trokšņus, gan arī skaņas (piemēram, ielas troksni), kas pa gaisa novadīšanas kanālu iekļūst virtuvē. Tāpēc trokšņa slāpētājs ir jānovieto pēc iespējas tuvāk gaisa novadīšanas izejai ①.

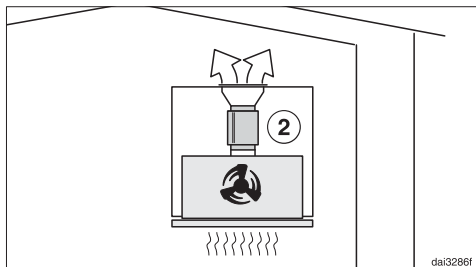

Recirkulācijas režīmā trokšņa slāpētājs tiek novietots starp izplūdes īscauruli un izplūdes režģi ②. Pārbaudiet iebūvēšanas telpu.

Elektrotīkla pieslēgums

Sērijveidā ražotam tvaika nosūcējam ir kontaktdakša ierīces pievienošanai kontaktligzdai ar zemējumu.

Ja kontaktligzda nav brīvi pieejama vai ir paredzēts fiksētais pieslēgums, nodrošiniet, lai pēc uzstādīšanas būtu uzstādīta ierīce visu polu atvienošanai no strāvas padeves.



Pārkaršana var izraisīt ugunsgrēku.

Tvaika nosūcēja ekspluatācija, izmantojot sadalītājus vai kabeļa pagarinātājus, var radīt kabeļu pārslodzi.

Drošības apsvērumu dēļ neizmantojiet sadalītājus un kabeļa pagarinātājus.

Elektriskajai instalācijai ir jāatbilst vadlīnijām VDE 0100.

Drošības apsvērumu dēļ iesakām tvaika nosūcēja elektriskajam pieslēgumam piešķirtajā ēkas instalācijā izmantot  tipa noplūdes strāvas automātisko slēdzi (RCD).

Bojātu tīkla barošanas kabeļi drīkst nomainīt tikai ar īpašu tāda paša veida tīkla barošanas kabeļi (var iegādāties Miele Klientu apkalpošanas dienestā). Drošības apsvērumu dēļ nomaiņu drīkst veikt tikai kvalificēts speciālists vai Miele Klientu apkalpošanas dienests.

Informāciju par nominālo patēriņa jaudu un atbilstošajiem drošinātājiem skatiet šajā instrukcijā vai identifikācijas datu plāksnītē. Salīdziniet šos datus ar vietējā elektrības pieslēguma datiem.

Ja rodas šaubas, konsultējieties ar kvalificētu elektriķi.

Ir iespējama pagaidu vai ilglaicīga darbība no autonomas vai nesinhronizētas energoapgādes iekārtas (piemēram, autonomajiem tīkliem, dublējošajām sistēmām). Šādas darbības priekšnoteikums ir energoapgādes iekārtas atbilstība EN 50160 vai līdzīga standarta prasībām. Ēkas instalācijā un šajā Miele ierīcē paredzēto aizsardzības pasākumu funkcijas un darbības veids ir jānodrošina arī autonomā vai nesinhronā režīmā vai arī tie ir jāaizstāj ar līdzvērtīgiem pasākumiem attiecībā uz instalāciju. Tas ir aprakstīts, piemēram, jaunākajā VDE-AR_E 2510-2 laidienā.

Klientu apkalpošanas dienests

Vietnē www.miele.com/service var iegūt informāciju par patstāvīgu traucējumu novēršanu un Miele rezerves daļām.

Kontaktinformācija traucējumu gadījumā

Traucējumu gadījumā, kurus nevarat novērst patstāvīgi, sazinieties, piemēram, ar savu Miele specializēto tirgotāju vai Miele Klientu apkalpošanas dienestu.

Miele Klientu apkalpošanas dienesta pakalpojumus var pieteikt tiešsaistē vietnē www.miele.lv/service.

Miele Klientu apkalpošanas dienesta kontaktinformācija ir norādīta šī dokumenta beigās.

Klientu apkalpošanas dienestam ir nepieciešams modeļa apzīmējums un izgatavošanas numurs (Fabr. / SN / Nr.). Šī informācija ir sniegta uz identifikācijas datu plāksnītes.

Identifikācijas datu plāksnītes novietojums

Identifikācijas datu plāksnītei var piekļūt, ja izņem tauku filtru.

Garantija

Garantijas termiņš ir 2 gadi.

Papildinformāciju skatiet pievienotajos garantijas noteikumos.

Tehniskie dati

Ventilatora motors	160 W
Gatavošanas virsmas apgaismojums	3 W
Kopējā pieslēguma jauda	163 W
Elektrotīkla spriegums, frekvence	Mainstrāva, 230 V, 50 Hz
Drošinātāji	10 A
Barošanas kabeļa garums	1,5 m
Svars	
DAS 4631	12 kg
DAS 4931	14 kg

Bezvadu lokālā tīkla (WLAN) modulis

Frekvenču diapazons	2,400–2,4835 GHz
Maksimālā raidīšanas jauda	< 100 mW

Atsevišķi pasūtāmie piederumi cirkulācijas režīmam

Cirkulācijas režīmam nepieciešamie komplekti

- DUU 150 vai DUU 151
- DKFS 31-P vai DKFS 31-R (reģenerējams). Komplektos ir iekļauti 2 smaržu filtri un nepieciešamie iebūvēšanas ietvari pirmajai pārbūvei.

Papildus būs jāiegādājas smaržu filtri DKF 31-P vai DKF 31-R (reģenerējams). Iepakojumos ir 2 smaržu filtri.

Tehniskie dati

Atbilstības deklarācija

Ar šo Miele apliecina, ka šis tvaika nosūcējs atbilst Direktīvai Nr. 2014/53/ES.

ES Atbilstības deklarācijas pilns teksts ir pieejams šādās tīmekļa vietnēs:

- Produkti, Lejupielāde tīmekļa vietnē www.miele.lv;
- Serviss, Informācijas pieprasījums, Lietošanas instrukcijas tīmekļa vietnē <https://miele.lv/instrukcijas>, norādot produkta nosaukumu vai ražojuma numuru.

Norādījums salīdzinošajām pārbaudēm

Energoefektivitātes noteikšana jāveic gaisa novadīšanas režīmā. Rūpnīcā tvaika nosūcējam ir iestatīts gaisa cirkulācijas režīms. Gaisa novadīšanas režīmu iestata, deaktivējot smaržu filtra(-u) darba stundu skaitītāju (skatīt nodaļu “Ekspluatācijas sākšana”).

Mājsaimniecības tvaika nosūcēja tehnisko datu lapa

Saskaņā ar deleģēto Regulu (ES) Nr. 65/2014 un Regulu (ES) Nr. 66/2014

MIELE	
Modeļa nosaukums/apzīmējums	DAS 4631 125 Edition
Gada elektroenerģijas patēriņš (AEC_{hood})	23,5 kWh/gadā
Energoefektivitātes klase	A+++
Energoefektivitātes indekss (EEI_{hood})	28,9
Šķidruma dinamikas efektivitāte (FDE_{hood})	41,3
Šķidruma dinamikas efektivitātes klase	
A (visaugstākā efektivitāte) līdz G (viszemākā efektivitāte)	A
Apgaismes efektivitāte (LE_{hood})	110,0 lx/W
Apgaismes efektivitātes klase	
A (visaugstākā efektivitāte) līdz G (viszemākā efektivitāte)	A
Tauku filtrēšanas pakāpe	95,1%
Tauku filtrēšanas pakāpes klase	
A (visaugstākā efektivitāte) līdz G (viszemākā efektivitāte)	A
Gaisa plūsmas līmenis augstākajā punktā	363,1 m ³ /h
Gaisa plūsma (min. ātrums)	180 m ³ /h
Gaisa plūsma (maks. ātrums)	403 m ³ /h
Gaisa plūsma (intensīvā jeb pastiprinātā pakāpe)	725 m ³ /h
Maks. gaisa plūsma (Q_{max})	725,0 m ³ /h
Gaisa spiediens augstākajā punktā	478 Pa
Trokšņa emisijas A vērtība (min. ātrums)	38 dB
Trokšņa emisijas A vērtība (maks. ātrums)	56 dB
Trokšņa emisijas A vērtība (intensīvā jeb paātrinātā pakāpe)	70 dB
Elektropadeves jauda augstākajā punktā	116,8 W
Ievades jaudas patēriņš gaidīšanas režīmā (P_s)	0,35 W
Apgaismes sistēmas nominālā jauda	3,0 W
Gatavošanas virsmas apgaismes sistēmas vidējais apgaismošanas stiprums	330 lx
Laika paildzināšanas faktors	0,5

Tehniskie dati

Mājsaimniecības tvaika nosūcēja tehnisko datu lapa

Saskaņā ar deleģēto Regulu (ES) Nr. 65/2014 un Regulu (ES) Nr. 66/2014

MIELE	
Modeļa nosaukums/apzīmējums	DAS 4931 125 Edition
Gada elektroenerģijas patēriņš (AEC_{hood})	23,4 kWh/gadā
Energoefektivitātes klase	A+++
Energoefektivitātes indekss (EEI_{hood})	28,9
Šķidrums dinamikas efektivitāte (FDE_{hood})	41,3
Šķidrums dinamikas efektivitātes klase	
A (visaugstākā efektivitāte) līdz G (viszemākā efektivitāte)	A
Apgaismes efektivitāte (LE_{hood})	100,0 lx/W
Apgaismes efektivitātes klase	
A (visaugstākā efektivitāte) līdz G (viszemākā efektivitāte)	A
Tauku filtrēšanas pakāpe	96,0%
Tauku filtrēšanas pakāpes klase	
A (visaugstākā efektivitāte) līdz G (viszemākā efektivitāte)	A
Gaisa plūsmas līmenis augstākajā punktā	360,9 m ³ /h
Gaisa plūsma (min. ātrums)	184 m ³ /h
Gaisa plūsma (maks. ātrums)	404 m ³ /h
Gaisa plūsma (intensīvā jeb pastiprinātā pakāpe)	722 m ³ /h
Maks. gaisa plūsma (Q_{max})	722,0 m ³ /h
Gaisa spiediens augstākajā punktā	479 Pa
Trokšņa emisijas A vērtība (min. ātrums)	37 dB
Trokšņa emisijas A vērtība (maks. ātrums)	55 dB
Trokšņa emisijas A vērtība (intensīvā jeb paātrinātā pakāpe)	70 dB
Elektropadeves jauda augstākajā punktā	116,2 W
Ievades jaudas patēriņš gaidīšanas režīmā (P_s)	0,35 W
Apgaismes sistēmas nominālā jauda	3,0 W
Gatavošanas virsmas apgaismes sistēmas vidējais apgaismošanas stiprums	300 lx
Laika paildzināšanas faktors	0,5

Uzņēmums Miele Latvijā papildus likumā noteiktajām garantijas prasībām pret pārdevēju, tās neierobežojot, piešķir pircējam prasības pret šādām garantijas saistībām, ja tiek iegādāta jauna iekārta.

I Garantijas ilgums un garantijas perioda sākums

1. Garantija tiek piešķirta šādam laika periodam:
 - a) 24 mēneši sadzīves tehnikas iekārtām, kas paredzētas regulārai lietošanai;
 - b) 12 mēneši profesionālām iekārtām, kas paredzētas regulārai lietošanai.
2. Garantijas periods sākas no dienas, kad ir izrakstīts rēķins par iekārtas iegādi.

Garantijas periods nevar tikt pagarināts, ja ir veikti garantijas pakalpojumi un piegāde saistībā ar garantiju.

II Garantijas priekšnoteikumi

1. Iekārta ir iegādāta pie specializētā tirgotāja vai tieši uzņēmumā Miele kādā no ES dalībvalstīm, Šveicē vai Norvēģijā un tur arī uzstādīta.
2. Pēc klientu apkalpošanas dienesta darbinieka pieprasījuma tiek uzrādīts garantijas apliecinājums (pirkuma čeks vai aizpildīta garantijas karte).

III Garantijas saturs un apjoms

1. Iekārtas defekti tiek novērsti noteiktā termiņā bez maksas, salabojot vai nomainot bojātās daļas. Šim nolūkam nepieciešamos izdevumus, piemēram, transporta, ceļa, darbaspēka un rezerves daļu izmaksas, sedz uzņēmums Miele Latvijā. Nomainītās daļas vai iekārtas kļūst par uzņēmuma Miele Latvijā īpašumu.
2. Garantija neattiecas uz bojājumiem, ko uzņēmums Miele Latvijā jau novērsis, ja vien tie nav radušies Miele Latvijā klientu apkalpošanas dienesta darbinieku tīšas nevērības vai neuzmanības dēļ.
3. Izmantoto materiālu un piederumu piegāde pakalpojumā nav iekļauta.

IV Garantijas ierobežojumi

Garantija neattiecas uz iekārtas bojājumiem vai darbības traucējumiem, kas radušies šādu apstākļu ietekmē.

1. Nepareiza uzstādīšana vai pievienošana, piemēram, spēkā esošo drošības tehnikas noteikumu vai lietošanas, pievienošanas un montāžas instrukciju neievērošana.
2. Paredzētajam nolūkam neatbilstoša lietošana, kā arī nepasmīga lietošana vai apstrāde, piemēram, ar nepiemērotiem mazgāšanas līdzekļiem vai ķīmikālijām.
3. Ja iekārta ir iegādāta kādā citā ES valstī, Šveicē vai Norvēģijā, tās īpašo tehnisko specifikāciju dēļ tā ir izmantojama vai nu bez ierobežojumiem, vai tikai ar ierobežojumiem.
4. Ārējas iedarbības ietekmē, piemēram, transportēšanas laikā radušies bojājumi, precī pagrūžot vai tai nokrītot, laikapstākļu vai citu dabas parādību ietekmē radušies bojājumi.
5. Ja remontu un daļu nomaiņu neveic uzņēmuma Miele apkalpošanas dienesta darbinieki, kas ir pilnvaroti un sertificēti šo pakalpojumu sniegšanai.
6. Ja netiek izmantotas uzņēmuma Miele oriģinālās rezerves daļas, kā arī Miele piederumi.
7. Stikla plīsumi un bojātas kvēlspuldzes.
8. Elektriskās strāvas un sprieguma svārstības, kas pārsniedz ražotāja norādīto pieļaujamo robežu vai ir zem tās.
9. Lietošanas instrukcijā sniegto apkopes un tīrīšanas noteikumu neievērošana.

V Datu drošība

Personas dati tiek izmantoti tikai un vienīgi pasūtījuma izpildes vai garantijas pakalpojumu veikšanas vajadzībām, ņemot vērā datu aizsardzības tiesiskos nosacījumus.



Vācija - Miele & Cie. KG, Carl-Miele-Straße 29, 33332 Gütersloh

DAS 4631, DAS 4931

lv-LV

M.-Nr. 12 497 070 / 01