

**Miele**



- et** Kasutusjuhend. Akuga tolmuimeja
- lt** Naudojimo instrukcija Akumuliatorinis dulkių siurblys
- lv** Lietošanas instrukcija Putekļsūcējs ar akumulatoru

**HS19**

M.-Nr. 11 843 050

<b>Drošības norādījumi un brīdinājumi</b> .....	73
Drošības norādījumi un brīdinājumi attiecībā uz akumulatoru AP01 / AP02 / AP03, uzlādes iekārtu LG01 / LG02, uzlādes paliktni LS03 (at- karībā no modeļa).....	77
<b>Ierīces apraksts</b> .....	82
<b>Jūsu devums apkārtējās vides saudzēšanā</b> .....	84
<b>Uzstādīšana un pievienošana</b> .....	86
Putekļsūcēja samontēšana .....	86
“PowerUnit Solo” .....	86
“Comfort” roktura uzlikšana .....	86
“PowerUnit” un iesūkšanas caurules savienošana .....	86
Akumulatora ievietošana .....	87
Elektriskās birstes pievienošana .....	87
Vispārējie norādījumi par akumulatoru .....	87
Akumulatora uzlādēšana (bez montāžas pie sienas) .....	87
Akumulatora uzlādēšana (ar montāžu pie sienas) .....	87
Montāža pie sienas .....	88
Akumulatora uzlādes līmeņa rādījums (uzlādes laikā) .....	89
Akumulatora uzlādes līmeņa rādījums (darbības laikā) .....	89
<b>Komplektā iekļauto piederumu izmantošana</b> .....	90
Piederumu turētājs iesūkšanas caurulei .....	90
Elektriskā birste “Multi Floor XXL” .....	90
Birstes rullītis “Carpet Care” .....	90
Mīkstais rullītis “Hardfloor Care”(HX HC) .....	91
Rokas elektriskā birste “Electro Compact” (HX SEB) .....	91
Papildakumulators (HX LA).....	91
Akumulatora uzlādes paliktnis (HX LS) .....	92
<b>Lietošana</b> .....	92
Ieslēgšana un izslēgšana .....	92
Sūkšanas jaudas izvēle .....	92
Paklāju saudzēšanas funkcija.....	92
Darba zonas izgaismošana .....	93
Novietošanas funkcija īsiem darbības pārtraukumiem.....	93
<b>Apkope</b> .....	93
Piederumu iegādes iespējas .....	93
Filtru sistēma .....	94
Tīrīšanas funkcijas “ComfortClean” aktivēšana .....	94
Putekļu nodalījuma iztukšošana .....	94

## **Iv - Saturs**

---

Priekšfiltra un smalko putekļu filtra tīrīšana .....	94
Putekļu nodalījuma tīrīšana .....	95
Elektriskās sukas / rokas elektriskās sukas (atkarībā no modeļa) tīrīšana .....	96
Akumulatora maiņa.....	96
<b>Kļūdu paziņojumi</b> .....	97
<b>Problēmu novēršana</b> .....	99
<b>Klientu apkalpošanas dienests</b> .....	102
Kontaktinformācija traucējumu gadījumā.....	102
Garantija .....	102
<b>Apkope</b> .....	102
<b>Papildu piederumi</b> .....	103
Piederumu iegādes iespējas .....	103
<b>Garantijas noteikumi</b> .....	105

Šis putekļsūcējs atbilst visiem obligātajiem drošības noteikumiem. Nepareiza lietošana var radīt traumas personām un materiālus zaudējumus.

Pirms putekļsūcēja lietošanas uzsākšanas izlasiet lietošanas instrukciju. Tajā ir sniegti svarīgi norādījumi par putekļsūcēja drošību, lietošanu un apkopi. Tādējādi pasargāsi sevi un citus un nepieļausi zaudējumus.

Saskaņā ar standartu IEC 60335-1 "Miele" īpaši norāda, ka nodaļa "Uzstādīšana un pievienošana", kā arī norādījumi par drošību un brīdinājumi ir obligāti jāizlasa un jāievēro.

"Miele" nevar uzņemt atbildību par zaudējumiem, kas ir radušies šo norādījumu neievērošanas dēļ.

Saglabājiet lietošanas instrukciju un nododiet to kopā ar iekārtu tās iespējamajam nākamajam īpašniekam.

Vienmēr izslēdziet putekļsūcēju pēc katras lietošanas reizes, pirms katras piederumu maiņas, apkopes, kopšanas, problēmu un kļūdu novēršanas reizes. Šim nolūkam izmantojiet uz "Comfort" roktura esošo ieslēgšanas / izslēgšanas slēdzi.

### **Paredzētais lietojums**

- ▶ Šis putekļsūcējs ir paredzēts lietošanai mājāsaimniecībā un mājāsaimniecībai pielīdzināmos apstākļos. Šis putekļsūcējs nav piemērots izmantošanai būvlaukumos.
- ▶ Tas ir paredzēts paklāju, mīksto grīdas segumu un izturīgu cieto grīdas segumu tīrīšanai ikdienā.
- ▶ Putekļsūcējs nav paredzēts lietošanai ārpus telpām.

## Iv - Drošības norādījumi un brīdinājumi

---

- ▶ Šis putekļsūcējs ir paredzēts lietošanai vietās, kas atrodas ne augstāk kā 4000 m virs jūras līmeņa.
- ▶ Izmantojiet putekļsūcēju tikai sausu netīrumu iesūkšanai. Nedrīkst tīrīt cilvēkus un dzīvniekus. Nav pieļaujami nekādi citi izmantošanas veidi, pārbūves un izmaiņas.
- ▶ Personas (tostarp bērni), kuras ierobežotu fizisko, uztveres vai garīgo spēju vai pieredzes trūkuma un nezināšanas dēļ nevar droši lietot putekļsūcēju, nedrīkst darboties ar to, ja blakus nav atbildīgās personas, kura uzrauga situāciju un sniedz nepieciešamos norādījumus.

### Bērni mājāsaimniecībā

- ▶ Nosmakšanas risks! Bērni, spēlējoties ar iepakojuma materiālu (piemēram, plēvi), var tajā ietīties vai pārvilkēt to sev pār galvu un nosmakt. Glabājiet iepakojuma materiālu bērniem nepieejamā vietā.
- ▶ Bērņus līdz 8 gadu vecumam nedrīkst atstāt putekļsūcēja tuvumā bez pieaugušo uzraudzības.
- ▶ Bērni no 8 gadu vecuma drīkst lietot putekļsūcēju bez pieaugušo uzraudzības, ja viņiem ir izskaidrota putekļsūcēja darbība tā, lai lietošana būtu droša. Bērniem ir jāzina un jāsaprot, kādu bīstamību var radīt nepareiza lietošana.
- ▶ Uzraugiet bērnus, ja viņi atrodas putekļsūcēja tuvumā. Nekad neļaujiet bērniem spēlēties ar putekļsūcēju.
- ▶ Bērni nedrīkst bez uzraudzības tīrīt putekļsūcēju vai veikt tā apkopi.

### Tehniskā drošība

- ▶ Putekļsūcējs darbojas ar spriegumu 25,2 V.



Tā ir III aizsardzības klases ierīce.

Tā ir ierīce, kuras aizsardzību pret strāvas triecienu nodrošina pieslēgums zemsprieguma strāvas avotam, un tajā nerodas spriegums, kas ir augstāks nekā zemspriegums. Putekļsūcējs tiek uzlādēts ar II aizsardzības klases uzlādes iekārtu.

- ▶ Saīdziniet uz uzlādes iekārtas identifikācijas datu plāksnītes norādītos pieslēguma datus (tīkla spriegumu un frekvenci) ar elektrotīkla parametriem. Šiem datiem ir obligāti jāsakrīt. Uzlādes iekārta bez izmaiņām ir piemērota 50 un 60 Hz.

- ▶ Tīkla kontaktligzdai jābūt aprīkotai ar 16 vai 10 A inertiem drošinātājiem.

- ▶ Garantijas laikā putekļsūcēja remontu drīkst veikt tikai uzņēmuma “Miele” pilnvarotā klientu apkalpošanas dienestā, pretējā gadījumā turpmākā garantija tiek anulēta.

- ▶ Uzglabājiet putekļsūcēju un visus piederumus 0 līdz 45 °C apkārtējās vides temperatūrā.

- ▶ Pirms lietošanas pārbaudiet, vai putekļsūcējam un piederumiem nav redzamu ārēju bojājumu. Nekad nelietojiet bojātu putekļsūcēju.

## Iv - Drošības norādījumi un brīdinājumi

---

▶ “Miele” elektriskā birste “Multi Floor XXL” un “Miele” rokas elektriskā birste “Electro Compact” (atkarībā no modeļa) ir mehāniski darbināmas papildiekārtas tieši šim “Miele” putekļsūcējam. Putekļsūcēja lietošana ar citu “Miele” elektrisko birsti / rokas elektrisko birsti vai cita ražotāja izgatavotu elektrisko birsti / rokas elektrisko birsti drošības apsvērumu dēļ nav pieļaujama.

▶ Pirms lietošanas un darbības laikā pārlicinieties, ka elektriskās sukas “Multi Floor XXL” un rokas elektriskās sukas “Electro Compact” (atkarībā no modeļa) apakšā nav sakrājušās rupjās daļiņas.

▶ Uzdodiet veikt remontu tikai “Miele” pilnvarotiem speciālistiem. Neatbilstoši veikti remontdarbi var nopietni apdraudēt putekļsūcēja lietotāju.

### Pareiza lietošana

▶ Nelietojiet putekļsūcēju bez putekļu nodalījuma, priekšfiltra un smalko putekļu filtra.

▶ Nepieskarieties elektriskās sukas “Multi Floor XXL” un rokas elektriskās sukas “Electro Compact” (atkarībā no modeļa) rullītim griešanās laikā.

▶ Nedarbojieties ar elektrisko suku “Multi Floor XXL” un rokas elektrisko suku “Electro Compact” (atkarībā no modeļa) galvas tuvumā.

▶ Nepieļaujiet strāvas nokļūšanu galvas tuvumā.

▶ Putekļsūcējā nedrīkst iesūkt degošus vai kvēlojošus priekšmetus, piemēram, cigarešu izsmēķus vai šķietami apdzisušus pelnus un ogles.

- ▶ Neuzsūciet toneru putekļus. Toneriem, kas tiek izmantoti drukāšanai un kopēšanai, var piemist elektrovadītspēja.
- ▶ Neuzsūciet šķidrumus un mitrus netīrumus. Pirms netīrumu uzsūkšanas no paklājiem un citiem mīkstiem grīdas segumiem, kas mazgāti ar šampūnu vai citu šķīdumu, tiem jāļauj izžūt.
- ▶ Nelietojiet putekļsūcēju viegli uzliesmojošu vai sprādzienbīstamu vielu vai gāzu uzsūkšanai un vietās, kur šādas vielas tiek uzglabātas.

### **Drošības norādījumi un brīdinājumi attiecībā uz akumulatoru AP01 / AP02 / AP03, uzlādes iekārtu LG01 / LG02, uzlādes paliktņi LS03 (atkarībā no modeļa)**

#### **Bērni māsaimniecībā**

- ▶ Personas (tostarp bērni), kuras ierobežotu fizisko, uztveres vai garīgo spēju vai pieredzes trūkuma un nezināšanas dēļ nespēj droši lietot uzlādes iekārtu LG01 / LG02 vai uzlādes paliktņi LS03, nedrīkst lietot šo putekļsūcēju, ja blakus nav atbildīgās personas, kura uzrauga situāciju un sniedz nepieciešamos norādījumus.
- ▶ Akumulators AP01 / AP02 / AP03 nedrīkst nokļūt bērnu rokās.
- ▶ Bērni nedrīkst atrasties uzlādes iekārtas LG01 / LG02 un uzlādes paliktņa LS03 tuvumā, ja vien viņi neatrodas pastāvīgā pieaugušo uzraudzībā.



## Iv - Drošības norādījumi un brīdinājumi

---

### Tehniskā drošība

- ▶ Akumulatoriem var rasties noplūde. Nepieļaujiet kodīgā šķidrumsa saskari ar acīm un ādu. Saskares gadījumā izskalojiet ar ūdeni un vērsieties pie ārsta.
- ▶ Šajā “Miele” putekļsūcējā HS19 ir jāizmanto akumulators AP01 / AP02 / AP03, uzlādes iekārta LG01 / LG02 un uzlādes paliktnis LS03. Šī putekļsūcēja izmantošana ar cita ražotāja izgatavotu akumulatoru, uzlādes iekārtu vai uzlādes paliktni drošības apsvērumu dēļ netiek pieļauta.
- ▶ Ja izmantojat kontaktdakšas adapteru, tam ir jābūt piemērotam ilglaicīgai izmantošanai.
- ▶ Ir iespējama pagaidu vai ilglaicīga darbība no autonomas vai nesinhronizētas energoapgādes iekārtas (piemēram, autonomajiem tīkliem, dublējošajām sistēmām). Šādas darbības priekšnoteikums ir energoapgādes iekārtas atbilstība EN 50160 vai līdzīga standarta prasībām. Ēkas instalācijā un šajā “Miele” ierīcē paredzēto aizsardzības pasākumu funkcijas un darbības veids ir jānodrošina arī autonomā vai nesinhronā režīmā vai arī tie ir jāaizstāj ar līdzvērtīgiem pasākumiem attiecībā uz instalāciju. Tas ir aprakstīts, piemēram, jaunākajā VDE-AR\_E 2510-2 laidienā.
- ▶ Uzlādējiet un izmantojiet akumulatoru 0 līdz 45 °C apkārtējās vides temperatūrā. Akumulatora izmantošana ārpus šī apkārtējās vides temperatūras diapazona izraisa jaudas mazināšanos.

## lv - Drošības norādījumi un brīdinājumi

► Akumulatora AP01 / AP02 / AP03 uzlādēšanai izmantojiet tikai piegādes komplektā iekļauto uzlādes iekārtu LG01 / **xx** vai LG02 / **xx** un piegādes komplektā iekļauto vai papildus iegādājamo uzlādes paliktņi LS03 / **xx**. **xx** nozīmē 01, 02, 03, 04, 05, 06, 07 vai 08 un līdz ar to uzlādes iekārtas LG01 / LG02 un uzlādes paliktņa LS03 variantus.

<b>xx</b>	LG01 / LS03	LG02
01	AT, BE, BG, CH, CL, CZ, DE, DK, EE, ES, FI, FR, GR, HR, HU, IT, KZ, LT, LU, LV, NL, NO, PL, PT, RO, RS, RU, SE, SI, SK, TR, UA, ZA	AT, BE, BG, CH, CL, CZ, DE, DK, EE, ES, FI, FR, GR, HR, HU, IT, KZ, LT, LU, LV, NL, NO, PL, PT, RO, RS, RU, SE, SI, SK, TR, UA, ZA
02	AE, HK, IE, MY, SG, UK	AE, HK, IE, MY, SG
03	BR, CA, MX, US	BR, CA, JP, MX, US
04	AU, NZ	AU, NZ
05	CN	CN
06	KR	KR
07	JP	UK
08	IN	

► Nekādā gadījumā neturpiniet akumulatora AP01 / AP02 / AP03 turpmāku lietošanu, ja ievērojat, ka no tā izdalās ne-parasta smarža, izplūst šķidrums, tas stipri sakarst vai maina krāsu vai formu. Akumulators AP01 / AP02 / AP03 ir nekavējoties jāutilizē (skatiet drošības norādījumu “Akumulatora AP01 / AP02 / AP03 utilizācija” šīs nodaļas beigās un nodaļas “Jūsu ieguldījums apkārtējās vides aizsardzībā” sadaļu “Nolietoto bateriju un akumulatoru nodošana”).

## **Iv - Drošības norādījumi un brīdinājumi**

---

▶ Uz litija jonu akumulatoru AP01 / AP02 / AP03 attiecas regulējums par bīstamajām vielām. Lietotājs var pārvietot akumulatoru AP01 / AP02 / AP03 pa ielu bez papildu pārsega. Pirms akumulatora AP01 / AP02 / AP03 nosūtīšanas sazinieties ar klientu apkalpošanas dienestu. Nosūtiet tikai pilnībā izlādētu un nebojātu akumulatoru AP01 / AP02 / AP03. Lai nepieļautu īsslēgumus, izolējiet metāla kontaktus, aplīmējot tos ar līmlenti. Iepakojiet akumulatoru AP01 / AP02 / AP03 tā, lai tas iepakojumā nekustētos.

### **Pareiza lietošana**

▶ Nepieļaujiet akumulatora AP01 / AP02 / AP03 nokrišanu un nemetiet to. Bojātu akumulatoru AP01 / AP02 / AP03 drošības apsvērumu dēļ turpmāk izmantot nedrīkst.

▶ Nepieļaujiet akumulatora AP01 / AP02 / AP03 nonākšanu saskarē ar atklātu uguni vai citiem siltuma avotiem. Nekarsējiet akumulatoru AP01 / AP02 / AP03. Nepakļaujiet to tiešai saules staru iedarbībai.

▶ Neizjauciet akumulatoru AP01 / AP02 / AP03.

▶ Neizraisiet akumulatora AP01 / AP02 / AP03 īsslēgumu, nejauši vai ar nolūku savienojot kontaktus.

▶ Nepieļaujiet akumulatora AP01 / AP02 / AP03 saskari ar šķidrumu.

▶ Akumulatora AP01 / AP02 / AP03 utilizācija: noņemiet akumulatoru AP01 / AP02 / AP03 no putekļsūcēja. Lai nepieļautu īsslēgumus, izolējiet metāla kontaktus, aplīmējot tos ar līmlenti. Utilizējiet akumulatoru AP01 / AP02 / AP03, izmantojot sabiedrisko savākšanas sistēmu. Neizmetiet akumulatoru AP01 / AP02 / AP03 sadzīves atkritumos.

### Tīrīšana

- ▶ Nekad nemērciet putekļsūcēju un tā piederumus ūdenī!
- ▶ Elektriskajā sukā “Multi Floor XXL” un rokas elektriskajā sukā “Electro Compact” (atkarībā no modeļa), “PowerUnit”, iesūkšanas caurulē un “Comfort” rokturī ir elektrības vadi. Spraudņsavienojumi nedrīkst nonākt saskarē ar ūdeni, tāpēc šo daļu mitrā tīrīšana nav atļauta.
- ▶ Putekļsūcēja un tā piederumu tīrīšanai lietojiet tikai sausu vai nedaudz samitrinātu drānu.
  - Izņēmums Putekļu nodalījums: iztukšojiet putekļu nodalījumu un izņemiet priekšfiltru. Putekļu nodalījumu mazgājiet tikai ar ūdeni un saudzējošu mazgāšanas līdzekli. Pēc tam rūpīgi nosusiniet putekļu nodalījumu. Atkal ievietojiet priekšfiltru vietā.

### Piederumi un rezerves daļas

- ▶ Izmantojiet tikai piederumu daļas ar “ORIGINAL Miele” logotipu uz iesaiņojuma. Tikai tādā gadījumā ražotājs var garantēt drošību.
- ▶ Tikai tad, ja lietojat oriģinālās rezerves daļas, “Miele” var garantēt drošības prasību izpildi. Bojātās daļas drīkst aizstāt tikai ar oriģinālajām rezerves daļām.

### Pārvadāšana

- ▶ Iepakojums pasargā putekļsūcēju no bojājumiem transportēšanas laikā. Ieteicams iepakojumu saglabāt iespējami transportēšanai.

## Iv - Ierīces apraksts

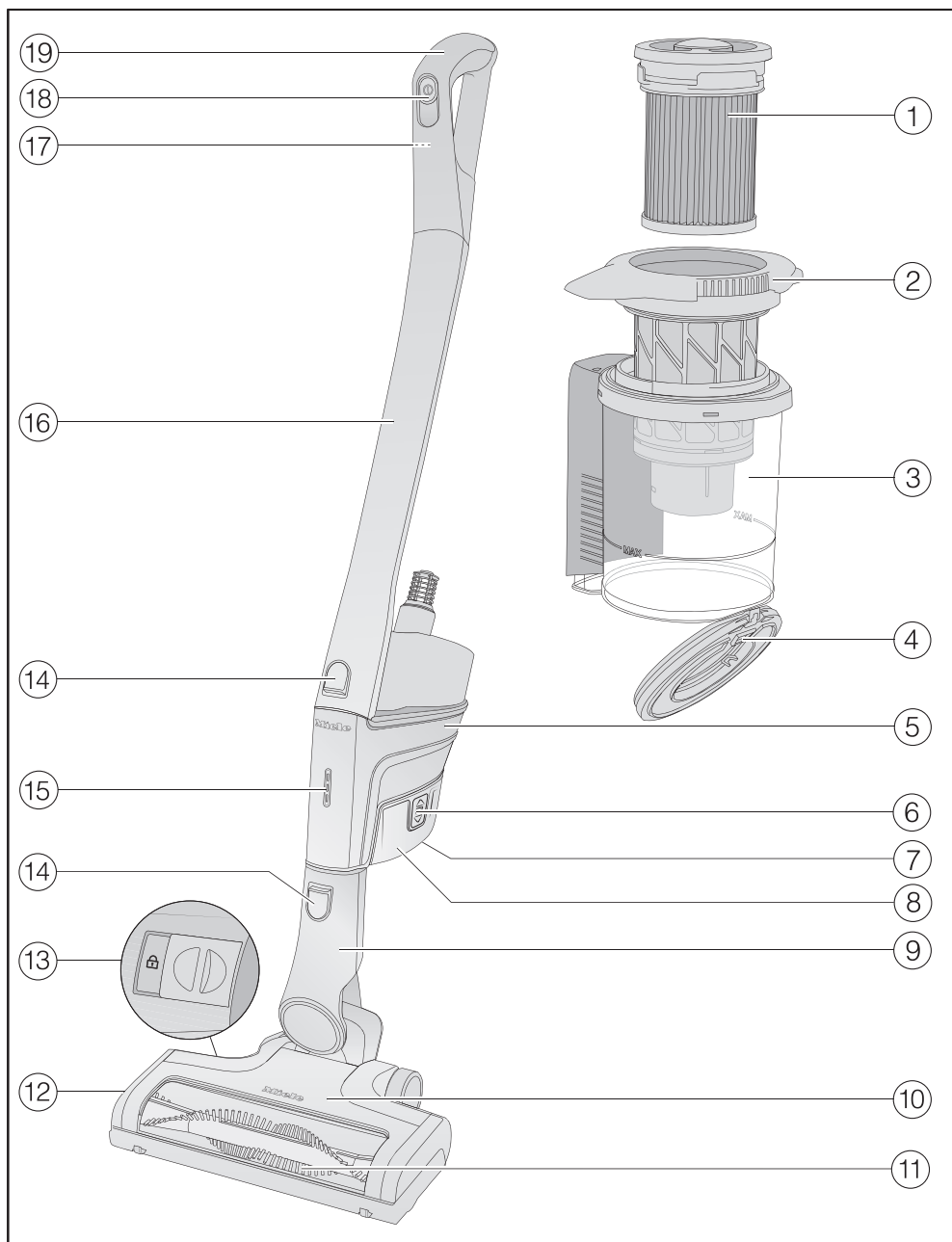

- ① Smalko putekļu filtrs (HX FSF-2)
- ② Priekšfiltrs
- ③ Putekļu nodalījums
- ④ Putekļu nodalījuma vāks
- ⑤ “PowerUnit” ar akumulatora pieslēgumu apakšā, iesūkšanas caurules un elektriskās birstes īscaurules apakšā un iesūkšanas caurules un “Comfort” roktura īscaurules augšā
- ⑥ Akumulatora atbloķēšanas taustiņi (abās akumulatora pusēs)
- ⑦ Uzlādes ligzda (akumulatora apakšā)
- ⑧ Litija jonu akumulators AP01 / AP02 / AP03 (HX LA)
- ⑨ Elektriskās birstes pieslēguma īscaurule
- ⑩ Elektriskā birste “Multi Floor XXI” (atkarībā no modeļa ar “BrilliantLight” apgaismojumu)
- ⑪ Izņemams birstes rullītis
- ⑫ Vāks
- ⑬ Elektriskās birstes atvēršanas atbloķēšana
- ⑭ Atbloķēšanas taustiņi
- ⑮ Akumulatora uzlādes līmeņa rādījums
- ⑯ Iesūkšanas caurule
- ⑰ “Comfort” roktura atbloķēšanas taustiņš (mugurpusē)
- ⑱ Ieslēgšanas / izslēgšanas slēdzis ar sūkšanas jaudas pārslēgu
- ⑲ “Comfort” rokturis

### Iepakojuma utilizācija

Iepakojums kalpo pārvietošanai un pārsargā iekārtu no bojājumiem pārvadāšanas laikā. Iepakojuma materiāli ir izraudzīti, ņemot vērā vides aizsardzības un materiālu utilizācijas prasības, tāpēc tos kopumā var atkārtoti pārstrādāt.

Iepakojuma atkārtota iekļaušana materiālu apritē ļauj taupīt izejvielas. Atkarībā no materiāla izmantojiet īpašas izejvielu krātuves un nodošanas iespējas.

Ieteicams iepakojumu saglabāt iespējami transportēšanai.

### Nolietotās iekārtas utilizācija

Pirms nolietotās iekārtas utilizācijas izņemiet no tās smalko putekļu filtru un nododiet to sadzīves atkritumos.

Elektriskās un elektroniskās ierīces bieži satur vērtīgus materiālus. Tās satur arī noteiktas vielas, maisījumus un detaļas, kas bija nepieciešamas to darbībai un drošībai. Ja šie materiāli nokļūst sadzīves atkritumos vai ar tiem rīkojas neatbilstoši, tie var kaitēt cilvēku veselībai un videi. Tāpēc nekādā gadījumā nepieļaujiet nolietotās iekārtas nokļūšanu sadzīves atkritumos.



Nododiet to utilizācijai vietējās pašvaldības, specializētā tirgotāja vai “Miele” ierīkotajā oficiālajā elektrisko un elektronisko ierīču bezmaksas savākšanas un pieņemšanas punktā. Saskaņā ar likumu jūs atbildat par iespējamo personas datu dzēšanu no utilizācijai paredzētās likvidējamās iekārtas. Atbilstoši likumdošanas aktiem jūsu pienākums ir izņemt nolietotās baterijas un akumulatorus, kas nav nedalāmi savienoti ar iekārtu, kā arī lampas, kuras ir iespējams izņemt, nebojājot tās. Nododiet šīs detaļas atbilstošā savākšanas vietā, kur tās var nodot bez atlīdzības. Lūdzu, nodrošiniet, lai likvidējamā iekārta līdz aiztransportēšanas brīdim tiktu uzglabāta bērniem nepieejamā vietā.

### Nolietoto bateriju un akumulatoru nodošana

Elektriskajās un elektroniskajās ierīcēs bieži ir baterijas un akumulatori, kurus pēc lietošanas nedrīkst nodot sadzīves atkritumos. Atbilstoši likumdošanas aktiem jūsu pienākums ir izņemt nolietotās baterijas un akumulatorus, kas nav nedalāmi savienoti ar iekārtu, un nogādāt tos piemērotā savākšanas punktā (piemēram, tirdzniecības vietā), kur tos var nodot bez atbildības. Lai nepieļautu tīslēgumus, izolējiet metāla kontaktus, aplīmējot tos ar līmlenti. Baterijas un akumulatori var saturēt vielas, kas var būt kaitīgas cilvēku veselībai un apkārtējai videi.

Plašāku informāciju sniedz baterijas vai akumulatora apzīmējums, piemēram, litiju saturošas baterijas ir apzīmētas ar “Li-ion”. Pārsvītrotas atkritumu urnas attēls nozīmē, ka baterijas un akumulatorus nekādā gadījumā nedrīkst nodot sadzīves atkritumos. Vēlamies arī norādīt: ja pārsvītrotas atkritumu urnas attēls ir marķēts ar vienu vai vairākiem ķīmiskiem simboliem, tas nozīmē, ka baterijas vai akumulatori satur svinu (Pb), kadmiju (Cd) un / vai dzīvsudrabu (Hg).



Nolietotās baterijas un akumulatori satur vērtīgus izejmateriālus un tos var pārstrādāt. Nolietoto bateriju un akumulatoru atsevišķa savākšana atvieglo apstrādi un otrreizējo pārstrādi.



## Norādījumi par attēliem

Nodaļās norādītie attēli ir sniegti atlokāmajās lapās šīs lietošanas instrukcijas beigās.

## Uzstādīšana un pievienošana

### Putekļsūcēja samontēšana (01. att.)

Ir 2 iespējas pilnībā samontēt putekļsūcēju.

- Ievietojiet iesūkšanas cauruli “PowerUnit” augšā vai apakšā.

Pievērsiet uzmanību, lai putekļsūcējs tiktu samontēts tieši tā, kā ir parādīts attēlā.

Priekšrocības, novietojot **“PowerUnit” zem** putekļsūcēja:

- iespējama droša novietošana (skatiet nodaļas “Lietošana” sadaļu “Novietošanas funkcija īsiem darbības pārtraukumiem”);
- ergonomika (rokas locītavas atbrīvošana);
- ērti tīrīt lielas platības.

Priekšrocības, novietojot **“PowerUnit” virs** putekļsūcēja:

- ērta tīrīšana zem zemām mēbelēm;
- iespējams ātri noņemt “PowerUnit”.

### “PowerUnit Solo” (02. att.)

Ātrai un precīzai drupatu vai plūksnu uzsūkšanai var izmantot “PowerUnit” bez iesūkšanas caurules un elektriskās birstes.

**Ieteikums:** Šāda konfigurācija ir īpaši piemērota, izmantojot trīs piederumu daļas (skatiet nodaļu “Komplektā iekļauto piederumu izmantošana”).

### “Comfort” roktura uzlikšana (03. att.)

Atkarībā no izvēlētās putekļsūcēja konfigurācijas “Comfort” rokturi var uzlikt uz iesūkšanas caurules vai “PowerUnit”.

- Uzlieciet “Comfort” rokturi no augšas uz iesūkšanas caurules īscaurules, līdz “Comfort” rokturis tiek manāmi fiksēts (kreisais attēla fragments).
- Virziet “Comfort” rokturi gar vadotni pie putekļu nodaļējuma roktura no augšas uz “PowerUnit” īscaurules, līdz “Comfort” rokturis tiek manāmi fiksēts (labais attēla fragments).
- Ja gribat atdalīt daļas vienu no otras, izslēdziet putekļsūcēju ar ieslēgšanas / izslēgšanas slēdzi “Comfort” roktura priekšpusē.
- Nospiediet atbloķēšanas taustiņu un noņemiet “Comfort” rokturi virzienā uz augšu (04. att.).

### “PowerUnit” un iesūkšanas caurules savienošana (05. att.)

Atkarībā no izvēlētās putekļsūcēja konfigurācijas iesūkšanas caurule atrodas “PowerUnit” virspusē vai apakšpusē.

- Virziet iesūkšanas cauruli gar vadotni pie putekļu nodaļējuma roktura no augšas uz “PowerUnit” īscaurules, līdz iesūkšanas caurule tiek manāmi fiksēta (kreisais attēla fragments).
- Ievietojiet “PowerUnit” īscauruli no augšas iesūkšanas caurulē, līdz īscaurule tiek manāmi fiksēta (labais attēla fragments).
- Ja gribat atdalīt daļas vienu no otras, nospiediet atbloķēšanas taustiņu (06. att.).

### Akumulatora ievietošana (07. att.)

- Bīdiēt akumulatoru pa vadotnēm, līdz tas tiek manāmi fiksēts “PowerUnit”.
- Ja gribat atdalīt daļas vienu no otras, nospiediet abus atbloķēšanas taustiņus akumulatora sānos un izņemiet akumulatoru (08. att.).

### Elektriskās birstes pievienošana (09. att.)

Atkarībā no izvēlētās putekļsūcēja konfigurācijas ievietojiet elektriskajā birstē “PowerUnit” īscauruli vai iesūkšanas caurules īscauruli.

- Iebīdiēt īscauruli elektriskajā birstē no augšas, līdz īscaurule tiek manāmi fiksēta.
- Ja gribat atdalīt daļas vienu no otras, nospiediet elektriskās birstes atbloķēšanas taustiņu un izvelciet īscauruli no elektriskās birstes (10. att.).

### Vispārējie norādījumi par akumulatoru

Piegādes brīdī akumulators nav pilnībā uzlādēts.

Pirms pirmās izmantošanas reizes pilnībā uzlādējiet akumulatoru. Tam ir jāparedz apmēram 4 stundas.

Pirmo uzlādes procesu noteikti veiciet kopā ar “PowerUnit”, lai aktivizētu akumulatoru.

Kad akumulators ir pilnībā uzlādēts, akumulatora uzlādes līmeņa rādījums pie “PowerUnit” izslēdzas, lai taupītu enerģiju.

Akumulatora maksimālā uzlādes jauda tiek sasniegta tikai pēc piektās uzlādes un izlādes reizes.

Izmantojot pilnībā samontētu putekļsūcēju un izvēloties jaudas pakāpi “Max.”, var strādāt līdz 14 minūtēm.

Taču, izmantojot “PowerUnit Solo” un izvēloties jaudas pakāpi “Min.”, var strādāt līdz 60 minūtēm.

### Akumulatora uzlādēšana (bez montāžas pie sienas) (11. att.)

Putekļsūcēju var novietot stāvus un akumulatoru uzlādēt tieši.

Pirms pirmās akumulatora uzlādēšanas reizes noteikti izlasiet nodaļas “Uzstādīšana un pievienošana” sadaļu “Vispārējie norādījumi par akumulatoru”.

- Iespraudiet “PowerUnit” elektriskajā birstē, lai nodrošinātu putekļsūcēja drošu novietojumu.
- Nolieciet putekļsūcēju uz priekšu, līdz elektriskās birstes pieslēguma īscaurule tiek manāmi fiksēta.
- Piegādes komplektā iekļautā uzlādes kabeļa uzlādes spraudni iespraudiet uzlādes ligzdā akumulatora apakšā.
- Iespraudiet uzlādes iekārtu elektrotīkla kontaktligzdā.

Sākas uzlādes process.

Papildinformāciju skatiet nodaļā “Akumulatora uzlādes līmeņa rādījums (uzlādes laikā)”.

### Akumulatora uzlādēšana (ar montāžu pie sienas) (12. att.)

Ir 2 iespējas putekļsūcēju novietot piegādes komplektā iekļautajā sienas stiprinājumā un uzlādēt.

Pirms pirmās akumulatora uzlādēšanas reizes noteikti izlasiet nodaļas “Uzstādīšana un pievienošana” sadaļu “Vispārējie norādījumi par akumulatoru”.

Montāžai pie sienas ir nepieciešama piemērota novietošanas vieta brīvas elektrotīkla kontaktligzdas tuvumā.

### Montāža pie sienas (13. un 14. att.)

Komplektā iekļautā sienas stiprinājuma aizmugurē ir piestiprināta montāžas plāksne ar skrūvju maisiņu. Lai nodrošinātu montāžu pie sienas, montāžas plāksne ir jāpiestiprina izvēlētajā novietošanas vietā pie sienas.

- Noņemiet skrūvju maisiņu.
- Nospiediet atbloķēšanas taustiņu sienas stiprinājuma apakšā (13. att.).
- Noņemiet montāžas plāksni no sienas stiprinājuma virzienā uz leju (14. att.).

### Montāžas plāksnes piestiprināšana (15. un 16. att.)

Montāžas plāksnes piestiprināšanai pie sienas ir paredzētas 2 apaļtapas un 2 TORX skrūves T20.

Turklāt būs nepieciešams skrūvgriezis ar akumulatoru vai urbja mašīna (urbja diametrs 6 mm).

Atkarībā no izvēlētās puteklsūcēja konfigurācijas izvēlieties attālumu 45 vai 98 cm no montāžas plāksnes apakšējās malas līdz grīdai (15. att.).

Raugieties, lai nesabojātu sienā esošus vadus.

- Piestipriniet montāžas plāksni pie sienas (16. att.).

### Uzlādes kabeļa nostiprināšana sienas stiprinājumā (17., 18. un 19. att.)

Sienas stiprinājuma apakšā atrodas kabeļa nodalījums.

- Nospiediet abus atbloķēšanas taustiņus sienas stiprinājuma apakšā un noņemiet kabeļa nodalījuma vāciņu (17. att.).
- Iespraudiet atverē no augšas komplektā iekļautā uzlādes kabeļa uzlādes spraudni (18. att.).
- Ievietojiet uzlādes kabeli kabeļa vadotnē (18. att.).
- Uzlieciet vāciņu un nobloķējiet kabeļa nodalījumu (19. att.).

### Piederumu turētāja uzstādīšana (ja nepieciešams) (20. att.)

Triju piederumu daļu uzglabāšanai sienas turētājā ir paredzēts piederumu turētājs (skatiet nodaļu “Komplektā iekļauto piederumu izmantošana”).

- Uzspiediet piederumu turētāju uz sienas stiprinājuma līdz atdurei.

### Sienas stiprinājuma uzstādīšana (21. un 22. att.)

- Uzspiediet sienas stiprinājumu no augšas uz montāžas plāksnes, līdz sienas stiprinājums tiek manāmi fiksēts (21. att.).
- No augšas iespiediet samontēta puteklsūcēja “PowerUnit” ar ievietotu akumulatoru sienas stiprinājumā (22. att.).
- Iespraudiet uzlādes iekārtu elektrotīkla kontaktligzdā.

Sākas uzlādes process.

**Akumulatora uzlādes līmeņa rādījums (uzlādes laikā) (23. att.)**

Akumulatora uzlādes līmenis tiek parādīts "PowerUnit".

<b>Uzlādes līmenis</b>	<b>Rādījums</b>
apmēram 0–34 %	apakšā lēnām mirgo
apmēram 35–69 %	apakšā izgaismots, vidū lēnām mirgo
apmēram 70–90 %	apakšā un vidū izgaismots, augšā lēnām mirgo
apmēram 91–99 %	izgaismots apakšā, vidū un augšā
100 %	izslēdzas

Kad akumulators ir pilnībā uzlādēts, akumulatora uzlādes līmeņa rādījums izslēdzas, lai taupītu enerģiju.

Ja akumulators ilgu laiku nav lietots un ir izlādējies, tas pāriet drošības režīmā. Tādā gadījumā, uzlādējot akumulatoru "PowerUnit", uzlādes līmeņa rādījums sāk darboties tikai pēc apmēram 30–60 minūtēm.

**Akumulatora uzlādes līmeņa rādījums (darbības laikā) (23. att.)**

Akumulatora uzlādes līmenis tiek parādīts "PowerUnit".

<b>Uzlādes līmenis</b>	<b>Rādījums</b>
apmēram 100–70 %	izgaismots augšā, vidū un apakšā
apmēram 69–35 %	izgaismots vidū un apakšā
apmēram 34–15 %	izgaismots apakšā
apmēram 14–0 %	apakšā lēnām mirgo

Pirms akumulatora uzlādes ir ieteicams to pilnībā izlādēt. Tā tiks sasniegta pilna akumulatora jauda.

## Komplektā iekļauto piederumu izmantošana (24. att.)

“Miele” grīdas kopšanas ierīču klāstā ir pieejami piemēroti papildpiederumi daudziem īpašiem lietojumiem (skatiet nodaļu “Papildus iegādājami piederumi”).

- ① **Mīksto mēbeļu kopšanas uzgalis XL**  
Papildpiederums mīksto mēbeļu, matraču un spilvenu tīrīšanai.
- ② **Spraugu tīrīšanas uzgalis**  
Papildpiederums locījuma vietu, spraugu un stūru izsūkšanai.
- ③ **Iesūcošā birste**  
Papildpiederums profila līstīšu, dekorētu vai grieztu priekšmetu tīrīšanai.  
Birstes galva ir grozāma un to var pagriezt katrai tīrāmajai vietai piemērotākajā pozīcijā.
- ④ **Piederumu turētājs sienas turētājam**  
Triju piederumu daļu uzglabāšanai.

Papildpiederumu novietojums ir norādīts ar simboliem uz piederumu turētāja. Piederumu turētāju var novietot arī uz sienas stiprinājuma (skatiet nodaļas “Uzstādīšana un pievienošana” sadaļu “Piederumu turētāja novietošana”).

### Piederumu turētājs iesūkšanas caurulei (25. att.)

Ar šo piederumu turētāju darbības laikā var vest līdz 2 no trijām piederumu daļām.

## Elektriskā birste “Multi Floor XXL” (26. att.)

Pirmām kārtām ievērojiet grīdas seguma ražotāja sniegtos tīrīšanas un kopšanas norādījumus.

 Iesprūdušu netīrumu radīti bojājumi.

Tīrāmā virsma var tikt saskrāpēta. Pārliecinieties, ka elektriskās birstes apakšā nav iesprūdušas rupjās daļiņas, piemēram, šķembas vai akmentiņi.

Elektriskā birste ar sērijveida komplektācijā iekļauto sarkano birstes rullīti ir paredzēta paklāju, mīksto un cieto grīdas segumu ikdienas tīrīšanai.

Vislabākie paklāju un mīksto grīdas segumu tīrīšanas rezultāti tiks sasniegti, izmantojot šo sarkano birstes rullīti. Neizturīgiem paklājiem un mīkstajiem grīdas segumiem ir ieteicams izmantot komplektā atsevišķi iekļauto pelēko birstes rullīti “Carpet Care”.

**Ieteikums:** Ja vēlaties ērti iztīrīt ar mīksto grīdas segumu izklātu kāpņu pakāpienus, neizmantojiet iesūkšanas cauruļi.

**Ieteikums:** Ja vēlaties vienā reizē iesūkt lielāku daudzumu rupjo daļiņu, izmantojiet konstrukciju “PowerUnit Solo” (skatiet nodaļas “Uzstādīšana un pievienošana” sadaļu “PowerUnit Solo”).

### Birstes rullītis “Carpet Care” (27. att.)

Pirmām kārtām ievērojiet grīdas seguma ražotāja sniegtos tīrīšanas un kopšanas norādījumus.

Elektriskā birste ar šo pelēko birstes rullīti ir paredzēta neizturīgu paklāju un mīksto grīdas segumu tīrīšanai.

Ievietojiet elektriskajā birstē birstes rullīti “Carpet Care” tajā esošā birstes rullīša vietā (28. att.).

- Atbloķējiet vāku elektriskās birstes sānos, lai būtu redzams simbols  ①.
- Atveriet vāku uz augšu līdz atdurei ②.
- Izņemiet esošo birstu rullīti ③.
- Ievietojiet birstu rullīti “Carpet Care”.
- Aizveriet un nobloķējiet vāku.

### Mīksta rullītis “Hardfloor Care” (HX HC) (29. att.)

(atkarībā no modeļa)

Pirmām kārtām ievērojiet grīdas seguma ražotāja sniegtos tīrīšanas un kopšanas norādījumus.

Elektriskā birste ar mīksto rullīti “Hardfloor Care” ir piemērota neizturīgu cieto grīdas segumu tīrīšanai.

Ievietojiet elektriskajā birstē mīksto rullīti “Hardfloor Care” tajā esošā birstes rullīša vietā (skatiet iepriekšējo nodaļu “Birstes rullītis “Carpet Care””) (28. att.).

Izmantojot mīksto rullīti “Hardfloor Care”, automātiski tiek iestatīta elektriskās birstes optimālā jauda un tas var izraisīt citādu putekļsūcēja darba troksni.

### Rokas elektriskā birste “Electro Compact” (HX SEB) (30. att.)

(atkarībā no modeļa)

Pirmām kārtām ievērojiet grīdas seguma ražotāja sniegtos tīrīšanas un kopšanas norādījumus.

 Iespēju radīt bojājumus.

Tīrāmā virsma var tikt saskrāpēta.

Pārliecinieties, ka rokas elektriskās birstes apakšā nav iesprūdušas rupjās daļiņas, piemēram, šķembas vai akmentiņi.

Rokas elektriskā birste ir īpaši piemērota intensīvai automobiļu sēdekļu un ar mīksto grīdas segumu izklātu kāpņu pakāpienu tīrīšanai.

Vislabākos mīksto mēbeļu tīrīšanas rezultātus var sasniegt, izmantojot mīksto mēbeļu sprauslu XL.

**Ieteikums:** Ja vēlaties ērti iztīrīt automobiļu sēdekļus vai kāpņu pakāpienus, neizmantojiet iesūkšanas cauruli.

**Ieteikums:** Ja vēlaties vienā reizē iesūkt lielāku daudzumu rupjo daļiņu, izmantojiet konstrukciju “PowerUnit Solo” (skatiet nodaļas “Uzstādīšana un pievienošana” sadaļu “PowerUnit Solo”).

### Papildakumulators (HX LA)

(atkarībā no modeļa)

Izmantojot papildakumulatoru, var dubultot putekļsūcēja izmantošanas ilgumu.

Pirms pirmās uzlādēšanas reizes noteikti ievērojiet nodaļas “Uzstādīšana un pievienošana” sadaļā “Vispārējie norādījumi par akumulatoru” minētos norādījumus.

## Akumulatora uzlādes paliktnis (HX LS) (31. att.)

(atkarībā no modeļa)

Pirms pirmās uzlādēšanas reizes noteikti ievērojiet nodaļas “Uzstādīšana un pievienošana” sadaļā “Vispārējie norādījumi par akumulatoru” minētos norādījumus.

Pirmais akumulatora uzlādes process noteikti ir jāveic kopā ar “PowerUnit”, bet, sākot ar otro uzlādes procesu, var izmantot akumulatora uzlādes paliktni.

- Ievietojiet akumulatoru uzlādes paliktņā, līdz tas tiek manāmi fiksēts.
- Iespraudiet kontaktdakšu kontaktligzdā.

Sākas uzlādes process. Akumulatora uzlādes līmeņa rādījums kreisajā pusē mirgo.

Akumulatora uzlādes līmeņa rādījumu skaidrojumu skatiet nodaļas “Uzstādīšana un pievienošana” sadaļā “Akumulatora uzlādes līmeņa rādījums”.

Ja izlādētu akumulatoru uzlādes paliktņā uzlādējat uzreiz pēc lietošanas, uzlādes process sākas tikai pēc akumulatora atdzišanas.

Atdzišana var ilgt līdz 60 minūtēm. Šajā laikā uzlādes paliktna akumulatora uzlādes līmeņa rādījums nedarbojas.

## Lietošana

### Ieslēgšana un izslēgšana (32. att.)

- Ja akumulatoru uzlādējat pie sienas turētāja, izņemiet putekļsūcēju no sienas turētāja.

- Ja akumulatoru uzlādējat tieši, izvelciet uzlādes spraudni no uzlādes ligzdas akumulatora apakšā.

Vislabāko tīrīšanas rezultātu var sasniegt, pirms katras ieslēgšanas aktivējot tīrīšanas funkciju “Comfort-Clean” (skatiet nodaļas “Apkope” sadaļu “Tīrīšanas funkcija “Comfort-Clean””).

- Nospiediet uz “Comfort” roktura esošo ieslēgšanas / izslēgšanas slēdzi ①.

### Sūkšanas jaudas izvēle (32. att.)

Sūkšanas jaudu var pielāgot atbilstoši katrai situācijai. Samazinot sūkšanas jaudu, ievērojami mazinās spēks, ar kādu ir jābīda elektriskā birste.

Uz “Comfort” roktura var izvēlēties 3 jaudas pakāpes.

“Min.”	viszemākā jaudas pakāpe nelieliem netīrumiem
“Eco”	vidēja jaudas pakāpe parastiem netīrumiem
“Max.”	visaugstākā jaudas pakāpe lieliem netīrumiem

Katrā jaudas pakāpē tiek aktivēta grīdas seguma pazīšanas funkcija.

Atkarībā no seguma un izmantotā birstu rullīša automātiski tiek iestatīta elektriskās birstes optimālā jauda un tas var izraisīt citādu putekļsūcēja darba troksni.

### Paklāju saudzēšanas funkcija

Ja putekļsūcējs netiek lietots, elektriskās sukas jauda pēc dažām sekundēm tiek automātiski samazināta, lai saudzētu pamatni zem putekļsūcēja.

## Darba zonas izgaismošana

(atkarībā no modeļa)

Darba zonas izgaismošanai putekļsūcēja elektriskā birste ir apgādāta ar "BrilliantLight" gaismekli.

## Novietošanas funkcija īsiem darbības pārtraukumiem

(drošības nolūkā izmantojama tikai tad, ja "PowerUnit" atrodas putekļsūcēja apakšā)

Ja "PowerUnit" atrodas putekļsūcēja apakšā, ieslēgta putekļsūcēja darbību var ērti pārtraukt.

- Nolieciet putekļsūcēju uz priekšu, līdz elektriskās birstes pieslēguma īscaurule tiek manāmi fiksēta.

Putekļsūcējs ir droši novietots, elektriskā birste izslēdzas un akumulators tiek taupīts.

Ja elektriskās birstes pieslēguma īscaurule tiek atkal atbloķēta, elektriskā birste atkal ieslēdzas.

## Apkope

 Rotējošais birstes rullītis var radīt savainojumus.

Ar rotējošo birstes rullīti var savainoties.

Izslēdziet putekļsūcēju pirms katras apkopes reizes. Šim nolūkam izmantojiet uz "Comfort" roktura esošo ieslēgšanas / izslēgšanas slēdzi.

Ir ieteicams lietot piederumus ar logotipu "ORIGINAL Miele" uz iepakojuma. Tādā gadījumā varēsiet būt pārliecināti, ka tiek optimāli izmantota putekļsūcēja jauda un sasniegts vislabākais tīrīšanas rezultāts.

Lūdzu, ņemiet vērā, ka putekļsūcēja garantija neattiecas uz traucējumiem putekļsūcēja darbībā un putekļsūcēja bojājumiem, kas ir radušies, izmantojot piederumus, kas nav marķēti ar logotipu "ORIGINAL Miele" uz iepakojuma.

## Piederumu iegādes iespējas

Orģinālos "Miele" piederumus var iegādāties "Miele" interneta veikalā, "Miele" Klientu apkalpošanas dienestā vai pie "Miele" specializētā tirgotāja.

Orģinālos "Miele" piederumus ir iespējams atpazīt pēc logotipa "ORIGINAL Miele" uz iepakojuma.



Turklāt ar 3D4U "Miele" piedāvā bezmaksas piederumu lejupielādi 3D drukas iekārtai ([www.miele.de](http://www.miele.de), Service, Ersatzteile & Zubehör).



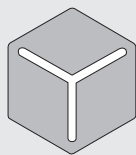

3 D 4 U

### Filteru sistēma (33. att.)

- ① Smalko putekļu filtrs (HX FSF-2)
- ② Priekšfiltrs
- ③ Putekļu nodalījums
- ④ Putekļu nodalījuma vāks

### Tīrīšanas funkcijas “ComfortClean” aktivēšana (34. att.)

Pirms katras putekļu nodalījuma iztukšošanas reizes un arī mazinoties sūkšanas jaudai, veiciet smalko putekļu filtra starptīrīšanu.

Tādējādi putekļsūcējs uzreiz atkal sasniedz vislabākos tīrīšanas rezultātus.

- Pagrieziet putekļu nodalījuma vākā esošo smalko putekļu filtru 3 reizes par 180° pretēji pulksteņrādītāju kustības virzienam. Šim nolūkam izmantojiet padziļinājumus.

Rodas darbības troksnis, kas ir tipisks tīrīšanas funkcijas “ComfortClean” darbībai.

### Putekļu nodalījuma iztukšošana (35.–39. att.)

Iztukšojiet putekļu nodalījumu ne vēlāk kā tad, kad putekļu daudzums putekļu nodalījumā ir sasniedzis atzīmi **MAX**.

- Pagrieziet putekļu nodalījuma vāku bultiņas virzienā līdz pirmajai atdurei. Šim nolūkam izmantojiet pelēkās satveršanas virsmas (35. att.).
- Izņemiet putekļu nodalījumu virzienā uz augšu (36. att.).

Saturu varat izmest sadzīves atkritumos, ja vien tajā nav atkritumu, ko ir aizliegts izmest sadzīves atkritumos.

- Turiet putekļu nodalījumu pēc iespējas dziļāk atkritumu tvertnē, lai gaisā paceltos iespējami maz putekļu.
- Pagrieziet putekļu nodalījuma vāku bultiņas virzienā līdz nākamajai atdurei. Šim nolūkam izmantojiet pelēkās satveršanas virsmas (37. att.).

Putekļu nodalījuma vāks atveras un putekļi izbirst (38. att.).

Ja putekļu kamoli, mati vai rupjas daļiņas nekrīt ārā, izņemiet priekšfiltru virzienā uz augšu (skatiet nākamo nodaļu “Priekšfiltra un smalko putekļu filtra tīrīšana”).

- Pagrieziet putekļu nodalījuma vāku atpakaļ sākuma stāvoklī.
- Aizveriet putekļu nodalījuma vāku, lai tas tiktu manāmi fiksēts.
- Virziet putekļu nodalījuma rokturi no augšas gar vadotni uz “PowerUnit” īscaurules, līdz putekļu nodalījums tiek manāmi fiksēts (39. att.).

### Priekšfiltra un smalko putekļu filtra tīrīšana (40.–43. att.)

Rūpīgi iztīriet abus filtrus vismaz reizi 3 mēnešos.

Tīrīšanas procesa laikā noteikti ievērojiet aprakstīto darbību secību.

- Izņemiet putekļu nodalījumu.
- Iztukšojiet putekļu nodalījumu virs atkritumu tvertnes.
- Pagrieziet putekļu nodalījuma vāku vēl aiz atdures, līdz abu bultu gali augšā ir vērsti viens pret otru ① (40. att.).
- Izņemiet priekšfiltru virzienā uz augšu ② (40. att.).
- Pagrieziet smalko putekļu filtru 10 reizes par 180° pretēji pulksteņrādītāju kustības virzienam. Šim nolūkam izmantojiet padziļinājumus (34. att.).

Rodas darbības troksnis, kas ir tipisks tīrīšanas funkcijas “ComfortClean” darbībai.

- Pagrieziet smalko putekļu filtru pulksteņrādītāju kustības virzienā. Šim nolūkam izmantojiet padziļinājumus (41. att.).
- Noņemiet smalko putekļu filtru (41. att.).

 Nepareiza tīrīšana var radīt bojājumus.

Smalko putekļu filtrs var sabojāties un var zust tā iedarbība.

Netīriet smalko putekļu filtra iekšpusi un nemazgājiet to ar ūdeni. Neizmantojiet tīrīšanai asus vai smailus priekšmetus. Netīriet smalko putekļu filtru ar birsti.

- Turiet smalko putekļu filtru virs atkritumu tvertnes.

- Uzmanīgi izdauziet smalko putekļu filtru ar gumijoto apakšmalu.
- Turklāt nedaudz pagrieziet smalko putekļu filtru, lai atdalītu netīrumus no visām iekšējām virsmām.

 Nepareiza tīrīšana var radīt bojājumus.

Priekšfiltrs var sabojāties un var zust tā iedarbība.

Nemazgājiet priekšfiltru ar ūdeni. Neizmantojiet tīrīšanai asus vai smailus priekšmetus.

- Tīriet priekšfiltru ar komplektā iekļauto iesūcošo birsti vai sausu drānu.
- Ievietojiet iztīrīto smalko putekļu filtru atpakaļ iztīrītajā priekšfiltrā, nospiežot uz leju līdz atdurei apaļo vāciņu smalko putekļu filtra augšā.

Nomainiet smalko putekļu filtru (HX FSF-2) apmēram reizi 3 gados, lai arī turpmāk nodrošinātu visaugstāko tīrīšanas efektivitāti.

- Ievietojiet priekšfiltru putekļu nodalījumā (42. att.).
- Šim nolūkam pavērsiet ievietošanas atbalstu (bultiņas) vienu pret otru un atkal pagrieziet priekšfiltru izejas stāvoklī (43. att.).
- Aizveriet putekļu nodalījuma vāku, lai tas tiktu manāmi fiksēts.
- Novietojiet putekļu nodalījumu atpakaļ uz “PowerUnit” īscaurules.

### **Putekļu nodalījuma tīrīšana**

Ja nepieciešams, iztīriet putekļu nodalījumu.

- Izņemiet putekļu nodalījumu.

- Iztukšojiet putekļu nodalījumu virs atkritumu tvertnes un noņemiet priekšfiltru virzienā uz augšu (40. att.).
- Mazgājiet putekļu nodalījumu ar ūdeni un saudzīgu mazgāšanas līdzekli.
- Rūpīgi nosusiniet putekļu nodalījumu.
- Novietojiet priekšfiltru atpakaļ putekļu nodalījumā un atkal pagrieziet priekšfiltru izejas stāvoklī (42. un 43. att.).
- Novietojiet putekļu nodalījumu atpakaļ uz "PowerUnit" īscaurules.

### **Elektriskās suku / rokas elektriskās suku (atkarībā no modeļa) tīrīšana (44. att.)**

- Noņemiet elektrisko suku / rokas elektrisko suku no putekļsūcēja (10. att.).
- Nolieciet elektrisko suku / rokas elektrisko suku ar apakšu uz augšu uz līdzenas un tīras virsmas.
- Pārgrieziet ar šķērēm diegus un matus, kas ir aptinušies ap suku rullīti. Lai atvieglotu griešanu, suku rullītī ir iestrādāta vadlīnijas rievā šķērēm.

Pārgrieztos diegus un matus pēc tam darbības laikā iesūks putekļsūcējs.

Ļoti lielu netīrumu vai negriešanās gadījumā var noņemt un iztīrīt mazos ritenīšus (nav nepieciešams rokas elektriskajai sukai). Noņemšanai izmantojiet plakano skrūvgriezi.

### **Birstu rullīša noņemšana no elektriskās birstes (45. att.)**

(nav iespējama rokas elektriskajai birstei)

Birstes rullīti var noņemt no elektriskās birstes, lai notīrītu pielipušus netīrumus un iztīrītu arī elektriskās birstes iekšpusi.

- Atbloķējiet vāku elektriskās birstes sānos, lai būtu redzams simbols  ①.
- Atveriet vāku uz augšu līdz atdurei ②.
- Izņemiet birstu rullīti ③.
- Noņemiet birstu rullīša rokturi, ja tajā ir daudz netīrumu ④.
- Notīriet birstes rullīti un tā rokturi un izņemiet no elektriskās birstes iekšpuses visus pielipušos netīrumus.
- Apgrieztā secībā atkal salieciet kopā elektrisko birsti.

### **Akumulatora maiņa**

Turiet rezervē oriģinālo "Miele" litija jonu akumulatoru AP01 / AP02 / AP03 (HX LA).

Ievērojiet norādījumus par rīkošanos ar akumulatoru un akumulatora utilizāciju nodaļās "Drošības norādījumi un brīdinājumi", "Jūsu ieguldījums vides aizsardzībā" un "Uzstādīšana un pievienošana" (sadaļa "Vispārējie norādījumi par akumulatoru").

## Kļūdu paziņojumi

 Rotējošais birstes rullītis var radīt savainojumus.

Ar rotējošo birstes rullīti var savainoties.

Izslēdziet putekļsūcēju pirms katras kļūdu novēršanas reizes. Šim nolūkam izmantojiet uz “Comfort” roktura esošo ieslēgšanas / izslēgšanas slēdzi.

Kļūdu paziņojumus norāda ātra akumulatora uzlādes līmeņa rādījuma mirgošana pie “PowerUnit”.

Problēma	Cēlonis un novēršana
<b>Ātri mirgo augšējais rādījums</b>	<p>Kļūda “Nepazīstams “Comfort” rokturis”</p> <ul style="list-style-type: none"> <li>■ Noņemiet “Comfort” rokturi un atkal pielieciet to atpakaļ (skatiet nodaļas “Uzstādīšana un pievienošana” sadaļu ““Comfort” roktura uzlikšana”).</li> <li>■ Noņemiet akumulatoru, pagaidiet 10 sekundes un ielieciet akumulatoru atpakaļ.</li> </ul>
<b>Ātri mirgo vidējais rādījums</b>	<p>Kļūda “Motors pārkarsis”</p> <ul style="list-style-type: none"> <li>■ Iztukšojiet un iztīriet putekļu nodaļījumu, priekšfiltru un smalko putekļu filtru (skatiet nodaļu “Apkope”).</li> <li>■ Noņemiet akumulatoru, pagaidiet 10 sekundes un ielieciet akumulatoru atpakaļ.</li> <li>■ Pirms putekļsūcēja atkārtotas ieslēgšanas uzgaidiet aptuveni 30 minūtes.</li> </ul>
<b>Ātri mirgo vidējais un augšējais rādījums</b>	<p>Kļūda “Bloķēts birstu rullītis”</p> <ul style="list-style-type: none"> <li>■ Ievietojiet pelēko birstu rullīti “Carpet Care” sērijveida komplektācijā iekļautā sarkanā birstu rullīša vietā (skatiet nodaļas “Komplektā iekļauto piederumu izmantošana” sadaļu “Birstu rullītis “Carpet Care””).</li> <li>■ Izvēlieties zemāku jaudas pakāpi (skatiet nodaļas “Lietošana” sadaļu “Sūkšanas jaudas izvēle”).</li> </ul>
<b>Ātri mirgo apakšējais un augšējais rādījums</b>	<p>Iekšēja sistēmas kļūda</p> <ul style="list-style-type: none"> <li>■ Noņemiet akumulatoru, pagaidiet 10 sekundes, ielieciet akumulatoru atpakaļ un uzlādējiet to.</li> </ul>

Problēma	Cēlonis un novēršana
<b>Ātri mirgo apakšējais un vidējais rādījums</b>	<p>Kļūda “Akumulators pārkaršis” vai kļūda “Nepazīstams akumulators”</p> <ul style="list-style-type: none"><li>■ Pirms putekļsūcēja atkārtotas ieslēgšanas uzgaidiet aptuveni 30 minūtes.</li><li>■ Ievietojiet oriģinālo “Miele” litija jonu akumulatoru AP01 / AP02 / AP03 (HX LA).</li></ul>

## Problēmu novēršana

Lielāko daļu traucējumu un kļūdu, kas var rasties ikdienas lietošanas laikā, varat novērst patstāvīgi. Daudzos gadījumos varat ietaupīt laiku un izmaksas, jo nebūs jāvērsas klientu apkalpošanas dienestā.

Turpmākajās tabulās ir sniegti ieteikumi, kā konstatēt un novērst traucējuma vai kļūdas cēloni.



Rotējošais birstes rullītis var radīt savainojumus.

Ar rotējošo birstes rullīti var savainoties.

Izslēdziet putekļsūcēju pirms katras problēmu novēršanas reizes. Šim nolūkam izmantojiet uz “Comfort” roktura esošo ieslēgšanas / izslēgšanas slēdzi.

Problēma	Cēlonis un novēršana
<b>Pēc ieslēgšanas putekļsūcējs nedarbojas.</b>	Nav ievietots akumulators vai akumulators ir ievietots nepareizi. <ul style="list-style-type: none"> <li>■ Ievietojiet akumulatoru vai pārbaudiet akumulatora novietojumu (skatiet nodaļas “Uzstādīšana un pievienošana” sadaļu “Akumulatora ievietošana”).</li> </ul>
	Akumulators nav pietiekami uzlādēts. <ul style="list-style-type: none"> <li>■ Uzlādējiet akumulatoru tieši tā, kā ir aprakstīts šajā lietošanas instrukcijā (skatiet nodaļas “Uzstādīšana un pievienošana” sadaļas “Vispārējie norādījumi par akumulatoru” un “Akumulatora uzlādēšana”).</li> </ul>
	Nav ievietots oriģinālais “Miele” akumulators. <ul style="list-style-type: none"> <li>■ Ievietojiet oriģinālo “Miele” litija jonu akumulatoru AP01 / AP02 / AP03 (HX LA).</li> </ul>
	Pirmais akumulatora uzlādes process tika veikts ārpus “PowerUnit”. <ul style="list-style-type: none"> <li>■ Pirmo uzlādes procesu noteikti veiciet kopā ar “PowerUnit”, lai aktivētu akumulatoru (skatiet nodaļas “Uzstādīšana un pievienošana” sadaļas “Vispārējie norādījumi par akumulatoru” un “Akumulatora uzlādēšana”).</li> </ul>
	Vēl ir iesprausts uzlādes spraudnis. <ul style="list-style-type: none"> <li>■ Izvelciet uzlādes spraudni no uzlādes ligzdas akumulatora apakšā.</li> </ul>

Problēma	Cēlonis un novēršana
<b>Tīrīšanas rezultāts nav apmierinošs.</b>	<p>Putekļu nodalījums ir pilns.</p> <ul style="list-style-type: none"> <li>■ Iztukšojiet un iztīriet putekļu nodalījumu (skatiet nodaļu "Apkope").</li> </ul> <p>Elektriskā birste ir netīra / aizķepusi.</p> <ul style="list-style-type: none"> <li>■ Iztīriet elektrisko birsti (skatiet nodaļas "Apkope" sadaļas "Elektriskās birstes tīrīšana" un "Birstu rullīša noņemšana no elektriskās birstes").</li> </ul>
<b>Tīrīšanas veiktspēja mazinās.</b>	<p>Smalko putekļu filtrs / priekšfiltrs ir netīrs.</p> <ul style="list-style-type: none"> <li>■ Veiciet smalko putekļu filtra starptīrīšanu (skatiet nodaļas "Apkope" sadaļu "Tīrīšanas funkcijas "ComfortClean" aktivēšana").</li> <li>■ Rūpīgi iztīriet abus filtrus (skatiet nodaļas "Apkope" sadaļu "Priekšfiltra un smalko putekļu filtra tīrīšana").</li> </ul> <p>Smalko putekļu filtrs ir nodilis.</p> <ul style="list-style-type: none"> <li>■ Ievietojiet jaunu smalko putekļu filtru (HX FSF-2).</li> </ul>
<b>Birstu rullītis negriežas.</b>	<p>Ievietotais birstu rullītis nav optimāli piemērots pamatnei.</p> <ul style="list-style-type: none"> <li>■ Izvēlieties zemāku jaudas pakāpi (skatiet nodaļas "Lietošana" sadaļu "Sūkšanas jaudas izvēle").</li> <li>■ Ievietojiet pelēko birstu rullīti "Carpet Care" (skatiet nodaļas "Komplektā iekļauto piederumu izmantošana" sadaļu "Birstu rullītis "Carpet Care"").</li> </ul> <p>Birstu rullītis ir netīrs.</p> <ul style="list-style-type: none"> <li>■ Iztīriet birstu rullīti (skatiet nodaļas "Apkope" sadaļas "Elektriskās birstes tīrīšana" un "Birstu rullīša noņemšana no elektriskās birstes").</li> </ul>
<b>Darbības laikā mainās dzinēja troksnis.</b>	<p>Atkarībā no seguma un izmantotā birstu rullīša automātiski tiek iestatīta elektriskās birstes optimālā jauda.</p> <ul style="list-style-type: none"> <li>■ Troksnis rodas putekļsūcēja normālas darbības gaitā.</li> </ul>

Problēma	Cēlonis un novēršana
<b>Elektriskā birste patvaļīgi izslēdzas.</b>	<p>Elektriskā birste ir pārslogota, piemēram, uz paklāja ar ļoti garām šķiedrām.</p> <ul style="list-style-type: none"> <li>■ Izslēdziet putekļsūcēju un atkal ieslēdziet ar samazinātu sūkšanas jaudu. Šim nolūkam izmantojiet uz "Comfort" roktura esošo ieslēgšanas / izslēgšanas slēdzi.</li> </ul>
<b>Putekļsūcējs gāžas.</b>	<p>Tika izvēlēta konstrukcija "PowerUnit" augšā.</p> <ul style="list-style-type: none"> <li>■ Novietojiet putekļsūcēju konstrukcijā "PowerUnit" apakšā (skatiet nodaļas "Uzstādīšana un pievienošana" sadaļu "Putekļsūcēja samontēšana").</li> </ul>



## Klientu apkalpošanas dienests

### Kontaktinformācija traucējumu gadījumā

Traucējumu gadījumā, kurus nevarat novērst patstāvīgi, sazinieties ar savu "Miele" specializēto tirgotāju vai "Miele" Klientu apkalpošanas dienestu.

"Miele" Klientu apkalpošanas dienesta kontaktinformācija ir norādīta šī dokumenta beigās.

### Garantija

Garantijas termiņš ir 2 gadi.

Papildinformāciju par garantijas nosacījumiem jūsu valstī varat saņemt "Miele" Klientu apkalpošanas dienestā.

## Apkope

 Rotējošais birstu rullītis var radīt savainojumus.

Ar rotējošo birstu rullīti var savainoties.

Izslēdziet putekļsūcēju pirms katras tīršanas reizes. Šim nolūkam izmantojiet uz "Comfort" roktura esošo ieslēgšanas / izslēgšanas slēdzi.

### Putekļsūcējs un tā piederumi

 Tīkla spriegums var izraisīt elektriskās strāvas triecienu.

Mitruma iekļūšana uzlādes iekārtā var izraisīt elektriskās strāvas triecienu.

Nekad negremdējiet uzlādes iekārtu ūdenī.

Ievērojiet nodaļā "Apkope" sniegtos īpašos putekļu nodalījuma tīršanas norādījumus.

Tīriet putekļsūcēju un visus tā plastmasas piederumus ar tirdzniecībā pieejamajiem plastmasas tīršanas līdzekļiem.

 Nepiemērotu tīršanas līdzekļu radīti bojājumi.

Visas virsmas ir neizturīgas pret skrāpējumiem. Visas virsmas var nokrāsoties vai mainīties, ja tās nonāk saskarē ar nepiemērotiem tīršanas līdzekļiem.

Nelietojiet abrazīvus tīršanas līdzekļus, stikla vai universālos tīrītājus un eļļu saturošus kopšanas līdzekļus.

## Papildu piederumi

Pirmām kārtām ievērojiet grīdas seguma ražotāja sniegtos tīrīšanas un kopšanas norādījumus.

Ir ieteicams lietot piederumus ar logotipu "ORIGINAL Miele" uz iepakojuma. Tādā gadījumā varēsiet būt pārliecināti, ka tiek optimāli izmantota putekļsūcēja jauda un sasniegts vislabākais tīrīšanas rezultāts.

Lūdzu, ņemiet vērā, ka putekļsūcēja garantija neattiecas uz traucējumiem putekļsūcēja darbībā un putekļsūcēja bojājumiem, kas ir radušies, izmantojot piederumus, kas nav marķēti ar logotipu "ORIGINAL Miele" uz iepakojuma.

### Piederumu iegādes iespējas

Orīģinālos "Miele" piederumus var iegādāties "Miele" interneta veikalā, "Miele" Klientu apkalpošanas dienestā vai pie "Miele" specializētā tirgotāja.

Orīģinālos "Miele" piederumus ir iespējams pazīt pēc logotipa "ORIGINAL Miele" uz iepakojuma.



Turklāt ar 3D4U "Miele" piedāvā bezmaksas piederumu lejupielādi 3D drukas iekārtai ([www.miele.de](http://www.miele.de), Service, Ersatzteile & Zubehör).

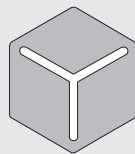

3 D 4 U

Viens vai vairāki no turpmāk minētajiem piederumiem jau ir iekļauti dažu modeļu standarta aprīkojumā.

### Elektriskā rokas birste "Electro Compact" (HX SEB)

Intensīvai automobiļu sēdekļu un ar mīksto grīdas segumu izklātu kāpņu pakāpienu tīrīšanai.

### Mīksta rullītis "Hardfloor Care" (HX HC)

Neizturīgu cieto grīdas segumu tīrīšanai.

### Matraču tīrīšanas uzgalis (SMD 10)

Ērtai matraču, mīksto mēbeļu virsmu un mēbeļu šuvju tīrīšanai.

### Lameļu / radiatoru tīrīšanas birste (SHB 30)

Putekļu izsūkšanai no radiatoriem, šauriem plauktiem un salaidumiem.

### Salaiduma vietu tīrīšanas uzgalis, 300 mm (SFD 10)

Īpaši garš salaidumu tīrīšanas uzgalis locījuma vietu, spraugu un stūru tīrīšanai.

### Salaiduma vietu tīrīšanas uzgalis, 560 mm (SFD 20)

Lokans šuvju tīrīšanas uzgalis grūti pieejamu vietu uzkopšanai.

## **Papildakumulators AP01 / AP02 / AP03 (HX LA)**

Putekļsūcēja izmantošanas ilguma dubultošanai.

Pirms pirmās uzlādēšanas reizes noteikti ņemiet vērā nodaļas "Uzstādīšana un pievienošana" sadaļā "Vispārējie norādījumi par akumulatoru" minētos norādījumus.

## **Akumulatora uzlādes paliktnis LS03 (HX LS)**

Papildakumulatora vienlaicīgai uzlādei neatkarīgi no ierīces.

Pirms pirmās uzlādēšanas reizes noteikti ņemiet vērā nodaļas "Uzstādīšana un pievienošana" sadaļā "Vispārējie norādījumi par akumulatoru" sniegtos norādījumus.

## **Smalko putekļu filtrs (HX FSF-2)**

Pēc apmēram 3 gadiem nomainiet sērijuveida komplektācijā iekļauto smalko putekļu filtru, lai arī turpmāk sasniegtu labāko iespējamo tīrīšanas rezultātu (skatiet nodaļas "Apkope" sadaļu "Priekšfiltra un smalko putekļu filtra tīrīšana").

Uzņēmums "Miele" Latvijā papildus likumā noteiktajām garantijas prasībām pret pārdevēju, tās neierobežojot, piešķir pircējam prasības pret šādām garantijas saistībām, ja tiek iegādāta jauna iekārta.

### I Garantijas ilgums un garantijas perioda sākums

1. Garantija tiek piešķirta šādam laika periodam:
  - a) 24 mēneši sadzīves tehnikas iekārtām, kas paredzētas regulārai lietošanai;
  - b) 12 mēneši profesionālām iekārtām, kas paredzētas regulārai lietošanai.
2. Garantijas periods sākas no dienas, kad ir izrakstīts rēķins par iekārtas iegādi.

Garantijas periods nevar tikt pagarināts, ja ir veikti garantijas pakalpojumi un piegāde saistībā ar garantiju.

### II Garantijas priekšnoteikumi

1. Iekārta ir iegādāta pie specializētā tirgotāja vai tieši uzņēmumā "Miele" kādā no ES dalībvalstīm, Šveicē vai Norvēģijā un tur arī uzstādīta.
2. Pēc klientu apkalpošanas dienesta darbinieka pieprasījuma tiek uzrādīts garantijas apliecinājums (pirkuma čeks vai aizpildīta garantijas karte).

### III Garantijas saturs un apjoms

1. Iekārtas defekti tiek novērsti noteiktā termiņā bez maksas, salabojot vai nomainot bojātās daļas. Šim nolūkam nepieciešamos izdevumus, piemēram, transporta, ceļa, darbaspēka un rezerves daļu izmaksas, sedz uzņēmums "Miele" Latvijā. Nomainītās daļas vai iekārtas kļūst par uzņēmuma "Miele" Latvijā īpašumu.
2. Garantija neattiecas uz bojājumiem, ko uzņēmums "Miele" Latvijā jau novērsis, ja vien tie nav radušies "Miele" Latvijā klientu apkalpošanas dienesta darbinieku tīšas nevērtības vai neuzmanības dēļ.
3. Izmantoto materiālu un piederumu piegāde pakalpojumā nav iekļauta.

### IV Garantijas ierobežojumi

Garantija neattiecas uz iekārtas bojājumiem vai darbības traucējumiem, kas radušies šādu apstākļu ietekmē.

1. Nepareiza uzstādīšana vai pievienošana, piemēram, spēkā esošo drošības tehnikas noteikumu vai lietošanas, pievienošanas un montāžas instrukciju neievērošana.
2. Paredzētajam nolūkam neatbilstoša lietošana, kā arī neprasmīga lietošana vai apstrāde, piemēram, ar nepiemērotiem mazgāšanas līdzekļiem vai ķīmikālijām.
3. Ja iekārta ir iegādāta kādā citā ES valstī, Šveicē vai Norvēģijā, tās īpašo tehnisko specifikāciju dēļ tā ir izmantojama vai nu bez ierobežojumiem, vai tikai ar ierobežojumiem.
4. Ārējas iedarbības ietekmē, piemēram, transportēšanas laikā radušies bojājumi, precīzi pagrūžot vai tai nokrītot, laikpistākļu vai citu dabas parādību ietekmē radušies bojājumi.
5. Ja remontu un daļu nomaiņu neveic uzņēmuma "Miele" apkalpošanas dienesta darbinieki, kas ir pilnvaroti un sertificēti šo pakalpojumu sniegšanai.
6. Ja netiek izmantotas uzņēmuma "Miele" oriģinālās rezerves daļas, kā arī "Miele" piederumi.
7. Stikla plīsumi un bojātas kvēlspuldzes.
8. Elektriskās strāvas un sprieguma svārstības, kas pārsniedz ražotāja norādīto pieļaujamo robežu vai ir zem tās.
9. Lietošanas instrukcijā sniegto apkopes un tīrīšanas noteikumu neievērošana.

### V Datu drošība

Personas dati tiek izmantoti tikai un vienīgi pasūtījuma izpildes vai garantijas pakalpojumu veikšanas vajadzībām, ņemot vērā datu aizsardzības tiesiskos nosacījumus.





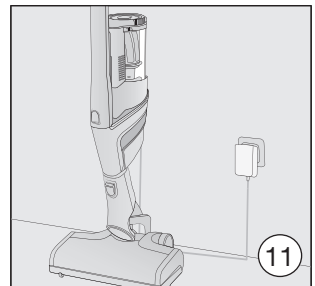
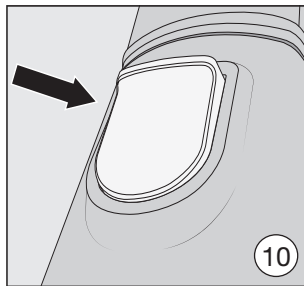
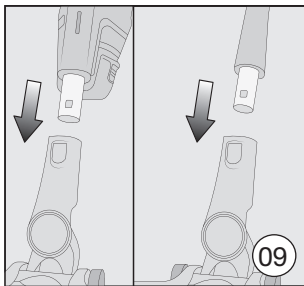
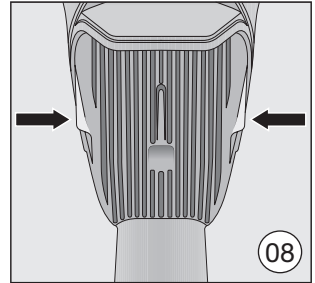
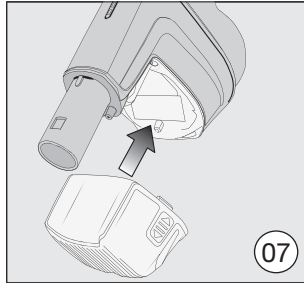
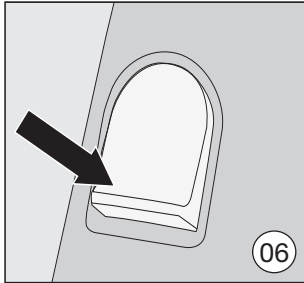
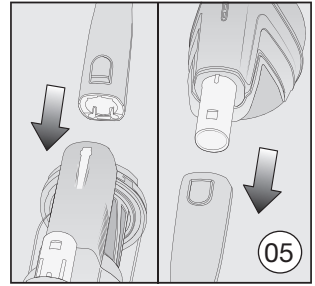
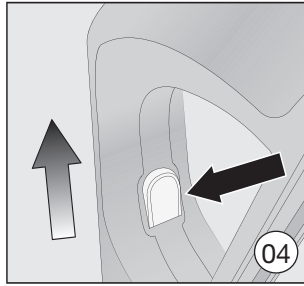
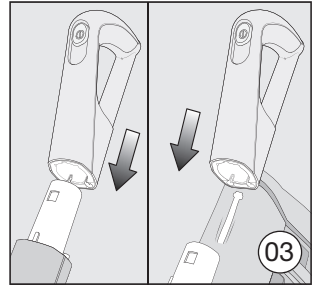
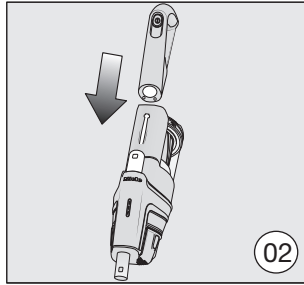
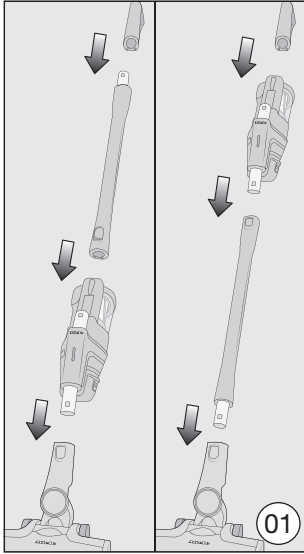

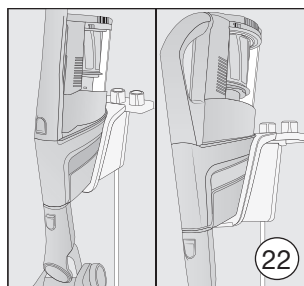
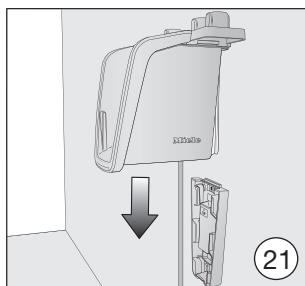
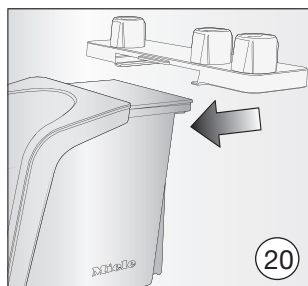
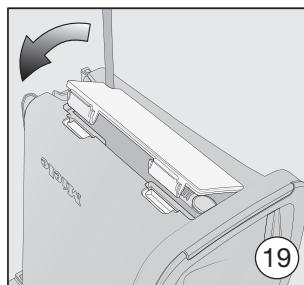
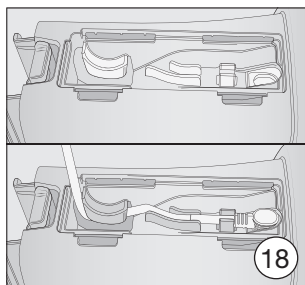
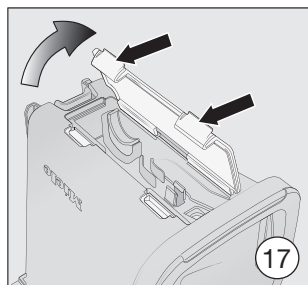
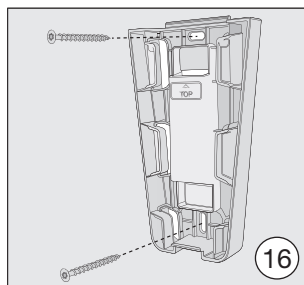
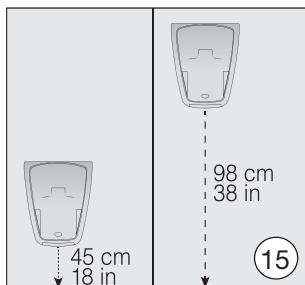
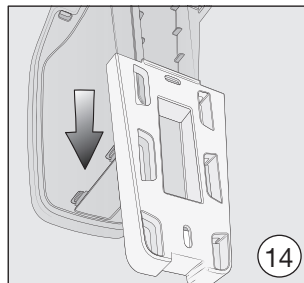
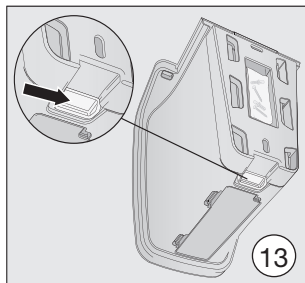
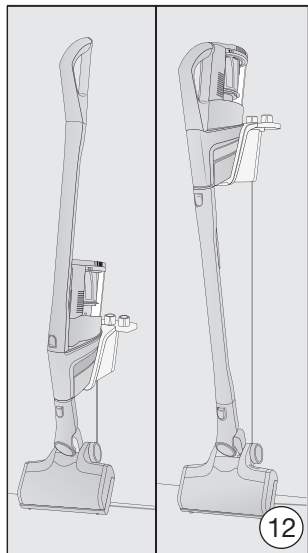



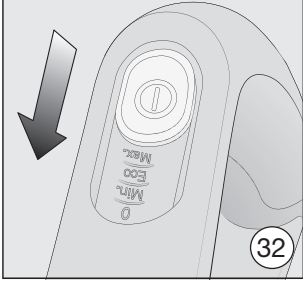
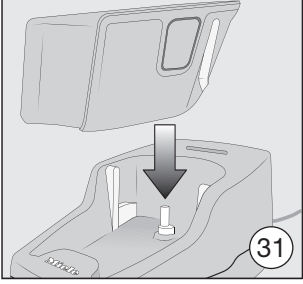
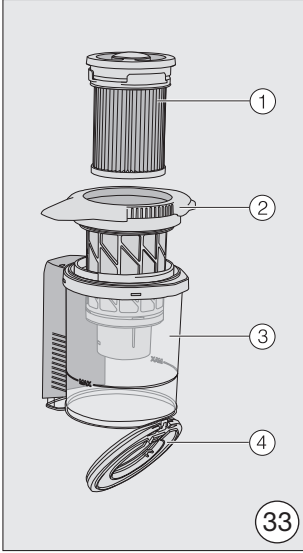
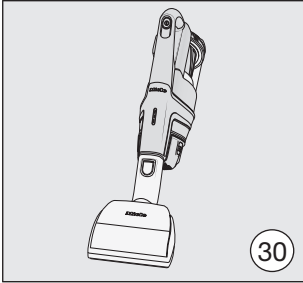
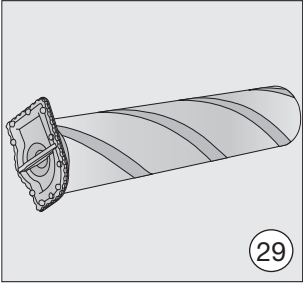
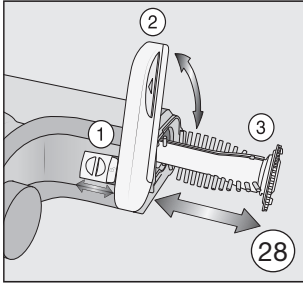
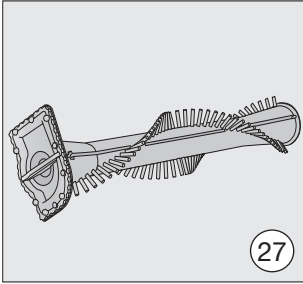
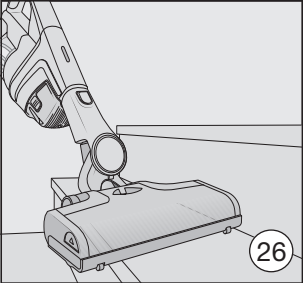
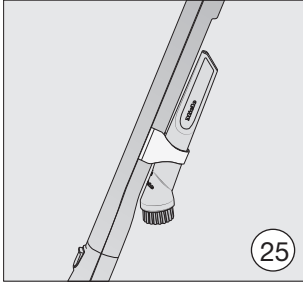
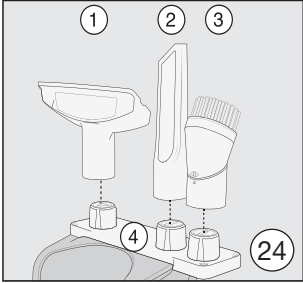
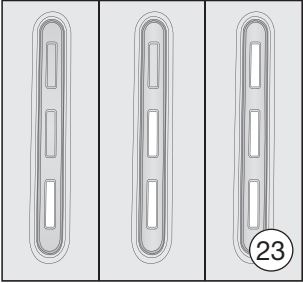

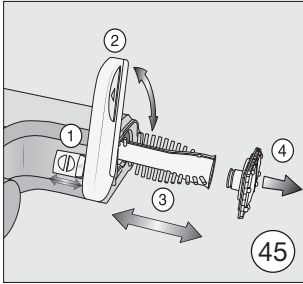
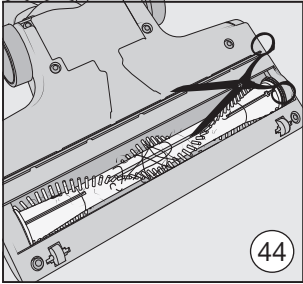
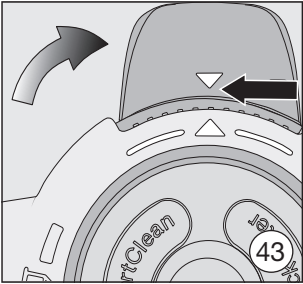
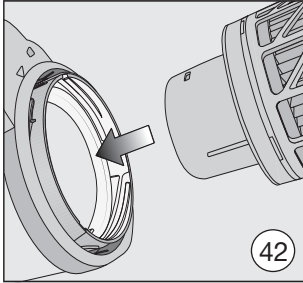
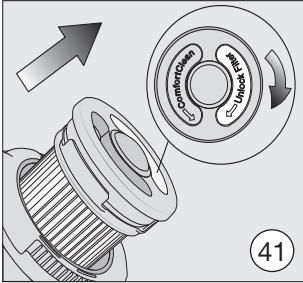
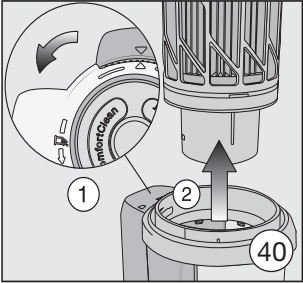
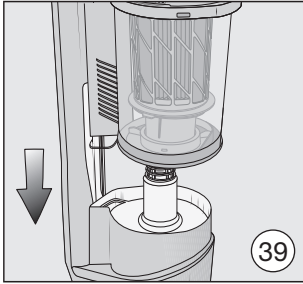
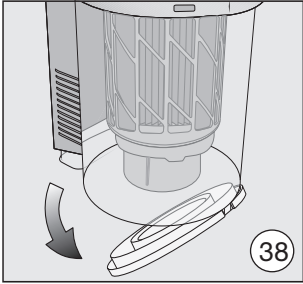
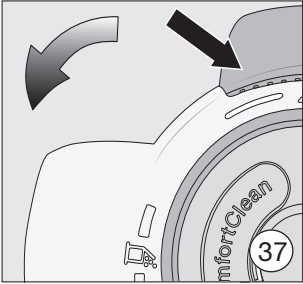
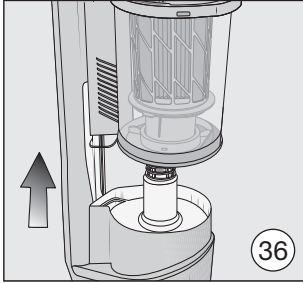
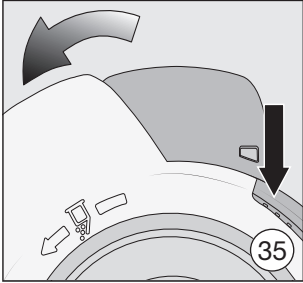
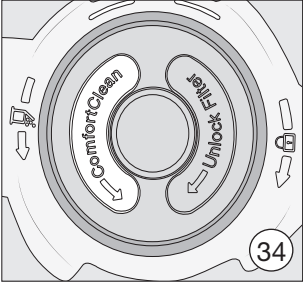

**Miele**



[www.miele.ee](http://www.miele.ee)



[www.miele.lt](http://www.miele.lt)



[www.miele.lv](http://www.miele.lv)

**Saksamaa, Vokietija, Vācija:**

Miele & Cie. KG, Carl-Miele-Straße 29, 33332 Gütersloh