



Ledusskapis

Lietotāja rokasgrāmata

Brīvi stāvoša ierīce

SAMSUNG

Saturs

Drošības informācija	4
Kas jāzina par drošības norādījumiem	4
Svarīgi drošības simboli un piesardzības pasākumi.	6
Svarīgi piesardzības pasākumi drošībai	7
Nopietna brīdinājuma zīmes attiecībā uz transportēšanu un uzstādīšanas vietu	10
Būtiski svarīgi brīdinājumi par uzstādīšanu	11
Brīdinājumi par uzstādīšanu	15
Būtiski svarīgi brīdinājumi par lietošanu	15
Brīdinājumi par lietošanu	20
Brīdinājumi par tīrīšanu	24
Būtiski svarīgi brīdinājumi par likvidēšanu	26
Citi padomi pareizai izmantošanai	27
Norādījumi par EEIA	29
Uzstādīšana	30
Ledusskapja pārskats	30
Uzstādīšanas darbības	32
Darbība	46
Galvenais panelis	46
Vēlamās temperatūras vai funkcijas iestatīšana	48
Temperatūras skalas maiņa	49
Ledus automāta ieslēgšana vai izslēgšana (tikai attiecīgajiem modeļiem)	49
Wi-Fi ieslēgšana vai izslēgšana	50
SmartThings	51
Īpašas funkcijas	54
Apkope	57
Uzturēšana un apkope	57
Tīrīšana	61
Maiņa	62
Traucējummeklēšana	63
Vispārīga informācija	63
Vai no ledusskapja izplatās neparastas skaņas?	66
SmartThings	68
Pielikums	69
Drošības instrukcija	69
Uzstādīšanas instrukcija	69
Temperatūras instrukcija	70
Modeļa un rezerves daļu pasūtīšanas informācija	73

Drošības informācija

Pirms sava jaunā „Samsung” ledusskapja lietošanas rūpīgi izlasiet šo rokasgrāmatu, lai zinātu, kā droši un efektīvi izmantot savas jaunās ierīces piedāvātās iespējas un funkcijas.

Kas jāzina par drošības norādījumiem

- Šajā rokasgrāmatā sniegtie brīdinājumi un svarīgie drošības norādījumi neietver visus iespējamus apstākļus un situācijas.
Uzstādot, apkopjot un lietojot ierīci, jums jārīkojas saprātīgi, rūpīgi un piesardzīgi.
- Tā kā šie lietošanas norādījumi attiecas uz vairākiem modeļiem, dažas jūsu ledusskapja īpašības var nedaudz atšķirties no šajā rokasgrāmatā aprakstītajām, un, iespējams, ne visas brīdinājuma zīmes attiecas uz konkrēto ledusskapi. Ja jums ir jautājumi vai bažas, sazinieties ar tuvāko servisa centru vai meklējiet palīdzību un informāciju tiešsaistē – vietnē www.samsung.com.
- Kā aukstumnesējs tiek izmantots R-600a vai R-134a. Apskatiet kompresora plāksnīti ierīces aizmugurē vai nominālo vērtību plāksnīti ledusskapja iekšpusē, lai uzzinātu, kāds aukstumnesējs ir izmantots jūsu ierīcē. Ja šis izstrādājums satur viegli uzliesmojošu gāzi (aukstumnesēju R-600a), sazinieties ar vietējo pašvaldību, lai uzzinātu, kā šo izstrādājumu utilizēt drošā veidā.
- Lai dzesēšanas kontūra noplūdes gadījumā novērstu viegli uzliesmojošas gāzes un gaisa maisījuma veidošanos, telpas izmērs, kurā var novietot ierīci, ir atkarīgs no izmantotā aukstumnesēja daudzuma.

-
- Nekad neieslēdziet ierīci, ja konstatējat bojājumu pazīmes. Šaubu gadījumā sazinieties ar izplatītāju. Telpas izmēram, kurā tiks novietots ledusskapis, jāatbilst 1 m^3 uz katrēm 8 g ierīcē izmantotā R-600a aukstumnesēja. Jūsu konkrētajā ierīcē izmantotā aukstumnesēja daudzums ir norādīts identifikācijas plāksnītē ierīces iekšpusē.
 - Aukstumnesējs, kas izšļācas no caurulēm, varētu aizdegties vai ievainot acis. Ja aukstumnesējs izplūst no caurules, neizmantojiet atklātu liesmu, pārvietojiet visus degošos priekšmetus tālāk no izstrādājuma un nekavējoties izvēdiniet telpu.
 - Pretējā gadījumā var tikt izraisīta aizdegšanās vai eksplozija.
 - Lai izvairītos no pārtikas sabojāšanās, lūdzu, ievērojiet tālāk minētos norādījumus.
 - Ilgstoša durvju atvēršana var izraisīt būtisku temperatūras paaugstināšanos ierīces nodalījumos.
 - Regulāri tīriet virsmas, kas var nonākt saskarē ar pārtiku, un pieejamās drenāžas sistēmas.
 - Iztīriet ūdens tvertnes, ja tās nav izmantotas 48 stundas; izskalojiet ūdens padevei pievienoto ūdens sistēmu, ja ūdens padeve nav izmantota 5 dienas.
 - Jēlu gaļu un zivis uzglabāji ledusskapī piemērotos glabāšanas traukos tā, lai tās nenonāktu saskarē ar citu pārtiku vai neuzpilētu uz tās.
 - Divzvaigžņu saldētas pārtikas nodalījumi ir piemēroti iepriekš sasaldētas pārtikas uzglabāšanai, saldējuma uzglabāšanai vai pagatavošanai un ledus kubiņu gatavošanai.

Drošības informācija

- Vienas, divu un trīs zvaigžņu nodalījumi nav piemēroti svaigas pārtikas saldēšanai.
- Ja dzesēšanas iekārta tiek atstāta tukša uz ilgu laiku, izslēdziet to, atkausējiet, iztīriet, izžāvējiet un atstājiet durvis atvērtas, lai novērstu pelējuma veidošanos iekārtā.

Svarīgi drošības simboli un piesardzības pasākumi.

Lūdzu, sekojiet visiem šajā rokasgrāmatā sniegtajiem drošības norādījumiem. Šajā rokasgrāmatā tiek izmantoti šādi drošības simboli.

BRĪDINĀJUMS

Bīstamība vai nedrošas darbības, kas var izraisīt **smagus ievainojumus, īpašuma bojājumus un/vai nāvi**.

UZMANĪBU!

Bīstamība vai nedrošas darbības, kas var izraisīt **smagus ievainojumus un/vai īpašuma bojājumus**.

PIEZĪME

Noderīga informācija, kas palīdz lietotājam izprast un apzināt ledusskapja sniegtās priekšrocības.

Šo brīdinājuma zīmju nolūks ir brīdināt jūs vai citas personas par iespējamiem ievainojumiem.

Rūpīgi ievērojiet šīs zīmes.

Pēc šīs nodaļas izlasīšanas glabājiet rokasgrāmatu drošā vietā, lai vajadzības gadījumā varētu to izmantot.

Svarīgi piesardzības pasākumi drošībai



BRĪDINĀJUMS: aizdegšanās risks / viegli uzliesmojoši materiāli

BRĪDINĀJUMS

- Ierīces uzstādīšanas laikā raugieties, lai strāvas vads netiktu iespiests vai bojāts.
- Nenovietojiet ierīces aizmugurē daudzkontakta strāvas pagarinātājus vai pārvietojamos strāvas avotus.
- Piepildiet tikai ar dzeramo ūdeni.
- Pievienojiet tikai dzeramā ūdens padevei.
- Neaizsedziet ventilācijas atveres ierīces korpusā vai montāžas struktūrā, ja ierīce ir iebūvēta.
- Atkausēšanas procesa paātrināšanai neizmantojiet mehāniskas ierīces vai citus līdzekļus, izņemot ražotāja ieteiktos.
- Nesabojājiet aukstumnesēja kontūru.
- Nelietojiet ierīces pārtikas produktu nodalījumos elektroierīces, ja vien to nav ieteicis ražotājs.

- Šo ierīci nedrīkst lietot cilvēki (tostarp bērni) ar ierobežotām fiziskajām, uztveres vai garīgajām spējām vai ar nepietiekamu pieredzi un zināšanām, izņemot gadījumus, kad par šo cilvēku drošību atbildīgā persona ir īpaši apmācījusi viņus lietot šo ierīci un nodrošina uzraudzību.

Drošības informācija

- Šo ierīci var lietot vismaz 8 gadus veci bērni, kā arī cilvēki ar ierobežotām fiziskajām, uztveres un garīgajām spējām vai ar nepietiekamu pieredzi un zināšanām, ja šiem cilvēkiem ir nodrošināta uzraudzība vai drošas lietošanas apmācība un viņi apzinās iespējamo bīstamību. Bērni nedrīkst spēlēties ar ierīci. Ierīces tīrīšanu un apkopi nedrīkst veikt neuzraudzīti bērni. Bērniem 3–8 gadu vecumā ir atļauts ievietot un izņemt produktus no dzesēšanas iekārtām.
- Lai izvairītos no bīstamām situācijām, ja bojāts elektrības vads, tā nomaiņu drīkst veikt tikai ražotājs, tā servisa centra pārstāvis, vai personas ar līdzīgu kvalifikāciju.
- Kontaktligzdai jābūt viegli pieejamai, lai avārijas situācijā ierīci varētu ātri atvienot no barošanas.
 - Tai jāatrodas ārpus ierīces aizmugurējās daļas zonas.
- Neglabājiet šajā ierīcē sprāgstošas vielas, piemēram, aerosola baloniņus ar uzliesmojošu degmaisījumu.
- Ja izstrādājumam ir LED spuldzes, neizjauciet lampiņas pārsegu un LED spuldzes saviem spēkiem.
 - Sazinieties ar „Samsung” servisa centru.
 - Izmantojiet tikai ražotāja vai apkopes speciālistu nodrošinātās LED spuldzes.
- Uzstādīšanai jāizmanto jaunie ierīces komplektācijā iekļautie šļūteņu komplekti, jo vecos šļūteņu komplektus nedrīkst izmantot atkārtoti.
- Pievienojiet ledusskapja ūdens padevi tikai pie dzeramā ūdens padeves. Lai ledus automāts darbotos pareizi, ūdens spiedienam ir jābūt 206-861 kPa (30-125 psi).

- Lai visefektīvāk izmantotu enerģiju, uzstādiēt visus iekšējos elementus, piemēram, grozus, atvilktnes, plauktus ražotāja ieteiktajās pozīcijās.
- Lai nodrošinātu vislabāko produkta energoefektivitāti, lūdzu, saglabājiēt visu plauktu, atvilktnu un grozu oriģinālo izvietojumu.

Enerģijas patēriņa samazināšana

- Uzstādiēt ierīci vēsā, sausā telpā ar atbilstošu ventilāciju.
- Pārliciniēties, ka ierīce nav pakļauta tiešai saules staru iedarbībai, un nenovietojiēt to tiešā siltuma avota (piemēram, radiatora) tuvumā.
 - Energoefektivitātes nodrošināšanai ieteicams neaizklāt ventilācijas atveres vai režģus.
 - Atdzesējiēt siltu ēdienu pirms ievietošanas ierīcē.
 - Lai atkausētu saldētu pārtiku, ievietojiēt to ledusskapī. Saldēto produktu zemo temperatūru varat izmantot pārtikas atdzesēšanai ledusskapī.
 - Neturiēt ierīces durvis pārāk ilgi atvērtas, izņemot ēdienu vai ieliekot to ierīcē.
 - Jo īsāku laika sprīdi durvis ir atvērtas, jo mazāks ledus daudzums izveidosies saldētavā.
 - Regulāri notīriēt ledusskapja aizmugurējo daļu. Putekļi palielina enerģijas patēriņu.
 - Neuzstādiēt zemāku temperatūru, kā nepieciešams.
 - Pārliciniēties, ka ledusskapja pamatnē un aizmugurējā daļā tiek nodrošina pietiekama gaisa izplūde. Neaizklājiēt gaisa ventilācijas atveres.

Drošības informācija

- Veicot uzstādīšanu, pārliecinieties, ka ir ievērots pietiekams attālums līdz labajai, kreisajai, aizmugures un augšējai daļai. Tas palīdzēs samazināt enerģijas patēriņu, tādējādi samazinot elektrības izmaksas.

Šo ierīci paredzēts izmantot māsaimniecībās vai līdzīgos apstākļos, piemēram:

- darbinieku virtuvēs veikalos, birojos vai citās darbavietās;
- lauku mājās, viesnīcās, moteļos un citās dzīvojamajās telpās;
- naktsmītnēs, kurās piedāvā arī brokastis;
- izbraukumu ēdināšanas vai līdzīgos uzņēmumos, kas nenodarbojas ar tiešo tirdzniecību.

Nopietna brīdinājuma zīmes attiecībā uz transportēšanu un uzstādīšanas vietu

BRĪDINĀJUMS

- Transportējot un uzstādot ierīci, uzmanieties, lai nesabojātu kādu no dzesēšanas kontūra daļām.
 - Aukstumnesējs, kas izplūst no caurules, var aizdegties vai ievainot acis. Ja ir konstatēta noplūde, izvairieties no atklātas liesmas vai iespējamiem aizdegšanās avotiem un vairākas minūtes vēdiniet telpu, kurā novietota ierīce.

- Šī ierīce satur nelielu daudzumu izobutāna aukstumnesēja (R-600a); tā ir videi nekaitīga, tomēr ugunsnedroša dabāsgāze. Transportējot un uzstādot ierīci, uzmanieties, lai nesabojātu kādu no dzesēšanas kontūra daļām.
- Transportējot un uzstādot ledusskapi, nepieskarieties ledusskapja aizmugurē esošajai ūdens šļūtenei.
 - Šādi rīkojoties, var sabojāt ledusskapi, kā rezultātā nebūs iespējams izmantot ūdens dozatoru.

Būtiski svarīgi brīdinājumi par uzstādīšanu

BRĪDINĀJUMS

- Neuzstādiet ledusskapi mitrā vietā, kā arī vietās, kur tas varētu saskarties ar ūdeni.
 - Bojāta elektrisko detaļu izolācija var izraisīt elektriskās strāvas triecienu vai aizdegšanos.
- Nenovietojiet ledusskapi tiešos saules staros un vietās, kur to ietekmē karstums no plītīm, telpu sildītājiem vai citām ierīcēm.
- Nepievienojiet vienam universālam elektrības kontaktlīgzdu blokam vairākas ierīces. Ledusskapim vienmēr jābūt pievienotam pie atsevišķa strāvas padeves avota, kura nominālais spriegums atbilst ledusskapja nominālu plāksnītē norādītajam.
 - Tādējādi ir nodrošināta optimāla darbība un novērsta iekšējo elektroshēmu pārslodze, kas pārkarsušu vadu dēļ var izraisīt ugunsbīstamību.

Drošības informācija

- Ja sienas kontaktligzda ir vaļīga, neievietojiet tajā elektrības kontaktdakšu.
 - Iespējams elektriskās strāvas trieciena vai aizdegšanās risks.
- Neizmantojiet vadu, ja tas ir saplaisājis vai nodilis vada vidusdaļā vai pie kāda no vada galiem.
- Pārmērīgi nelokiet strāvas vadu un novietojiet uz tā smagus priekšmetus.
- Nevelciet un pārmērīgi nelokiet strāvas vadu.
- Nesagrieziet un nesasieniet strāvas vadu.
- Neaizāķējiet strāvas vadu aiz kāda metāla priekšmeta, novietojiet uz vada smagus priekšmetus, neievietojiet strāvas vadu starp priekšmetiem, kā arī neiebīdiet to telpā aiz ierīces.
- Pārvietojiet ledusskapi uzmanīgi, lai ar to nespīestu vai nesabojātu strāvas vadu.
 - Tādējādi var izraisīt elektriskās strāvas triecienus vai aizdegšanos.
- Nekad neatvienojiet ledusskapi, raujot strāvas vadu. Vienmēr cieši satveriet spraudni un uzmanīgi izvelciet to no kontaktligzdas.
 - Vada bojājumi var izraisīt īsslēgumu, aizdegšanos un/ vai elektriskās strāvas triecienus.
- Neizmantojiet ledusskapja tuvumā aerosolus.
 - Izmantojot ledusskapja tuvumā aerosolus, var izraisīt sprādzienu vai aizdegšanos.
- Neuzstādiet šo ierīci sildītāju un degošu materiālu tuvumā.
- Neuzstādiet šo ierīci vietās, kur var notikt gāzes noplūde.
 - Tādējādi var izraisīt elektriskās strāvas triecienus vai aizdegšanos.

-
- Pirms ledusskapja lietošanas tas jānovieto pareizi un jāuzstāda saskaņā ar rokasgrāmatas norādījumiem.
 - Pievienojiet elektrības kontaktdakšu pareizā pozīcijā, lai vads karātos lejup.
 - Ja pievienosit elektrības kontaktdakšu otrādi, vads var tikt noslēgts un izraisīt aizdegšanos vai elektriskās strāvas triecienu.
 - Pārliedzinieties, ka ledusskapja aizmugures daļa nespiež un nebojā elektrības kontaktdakšu.
 - Pēc izsaiņošanas uzglabājiet iepakojuma materiālus bērniem nepieejamā vietā.
 - Uzliekot iepakojuma materiālus uz galvas, bērns var nosmakt.
 - Neuzstādiet šo ierīci mitrā, eļļainā vai puteļainā vidē vai vietā, kas pakļauta tiešiem saules stariem un ūdenim (lietus pilēm).
 - Bojāta elektrisko detaļu izolācija var izraisīt elektriskās strāvas triecienu vai aizdegšanos.
 - Ja ledusskapī ir uzkrājušies putekļi vai ūdens, atvienojiet elektrības kontaktdakšu un sazinieties ar savu „Samsung Electronics” servisa centru.
 - Pretējā gadījumā iespējama aizdegšanās.
 - Nestāviet uz ierīces un nenovietojiet uz tās priekšmetus (piemēram, veļu, aizdegtas sveces, aizdegtas cigaretes, traukus, ķīmikālijas, metāla priekšmetus u. c.).
 - Tādējādi var izraisīt elektriskās strāvas triecienu, aizdegšanos, problēmas ar izstrādājumu vai traumas.
 - Pirms izstrādājuma sākotnējās pievienošanas elektrotīklam, jums jānoņem visas plastmasas aizsargplēves.

Drošības informācija

- Pieskatiet bērnus, lai nepieļautu rotaļas ar durvju regulēšanas atspergredzeniem vai ūdens caurules skavām.
 - Aizrījoties ar atspergredzenu vai ūdens caurules skavu, bērns var nosmakt. Glabājiet atspergredzenus un ūdens caurules skavas bērniem nepieejamā vietā.
- Ledusskapis ir droši jāieņemē.
 - Pirms ierīces daļu pārbaudes vai labošanas vienmēr pārliedcinieties, ka ledusskapis ir iezemēts. Strāvas noplūde var radīt nopietnu elektriskās strāvas triecienu.
- Iezemēšanai nekad neizmantojiet gāzes caurules, tālruņu vadus vai citus iespējamus zibens uztvērējus.
 - Ledusskapis jāieņemē, lai novērstu elektrības noplūdi vai elektriskās strāvas triecienu, ko izraisa strāvas noplūde no ledusskapja.
 - Tā var izraisīt elektriskās strāvas triecienu, aizdegšanos, sprādzienu vai problēmas ar izstrādājumu.
- Elektrības kontaktdakšu stingri iespraudiet sienas kontaktligzdā. Neizmantojiet bojātu elektrības spraudni, bojātu strāvas vadu vai vaļīgu sienas kontaktligzdu.
 - Tādējādi var izraisīt elektriskās strāvas triecienu vai aizdegšanos.
- Ledusskapja drošinātāja maiņa jāuztic kvalificētam tehnikam vai servisa uzņēmumam.
 - Pretējā gadījumā iespējams elektriskās strāvas trieciens vai savainojumi.

Brīdinājumi par uzstādīšanu

UZMANĪBU!

- Raugieties, lai ap ledusskapi būtu pietiekami daudz brīvas vietas, un uzstādiet to uz līdzenas virsmas.
 - Ja ledusskapis neatrodas uz līdzenas virsmas, var pasliktināties tā dzesēšanas efektivitāte un ilgmūžība.
- Pēc ierīces uzstādīšanas un ieslēgšanas nogaidiet 2–3 stundas un tikai pēc tam ievietojiet tajā pārtikas produktus.
- Mēs stingri iesakām ledusskapja uzstādīšanu uzticēt kvalificētam tehniķim vai servisa uzņēmumam.
 - Pretējā gadījumā var izraisīt elektriskās strāvas triecienu, aizdegšanos, sprādzienu, problēmas ar izstrādājumu vai ievainojumus.

Būtiski svarīgi brīdinājumi par lietošanu

BRĪDINĀJUMS

- Neievietojiet elektrības kontaktdakšu sienas kontaktligzdā ar slapjām rokām.
 - Tā var izraisīt elektriskās strāvas triecienu.
- Neuzglabājiet uz ierīces nekādus priekšmetus.
 - Atverot vai aizverot durvis, priekšmeti var nokrist un radīt traumas un/vai materiālus zaudējumus.

Drošības informācija

- Neievietojiet rokas, kājas vai metāla priekšmetus (piemēram, irbulišus utt.) ledusskapja apakšdaļā vai aizmugurē.
 - Tādējādi var izraisīt elektriskās strāvas triecienu vai traumas.
 - Asas malas var radīt ievainojumus.
- Nepieskarieties saldētavas iekšsienām vai saldētavā uzglabātiem produktiem ar slapjām rokām.
 - Šādi var apsaldēt rokas.
- Nenovietojiet uz ledusskapja priekšmetus, kas pildīti ar ūdeni.
 - Ūdenim izlīstot, iespējams aizdegšanās vai elektriskās strāvas trieciena risks.
- Neglabājiet ledusskapī gaistošas vai uzliesmojošas vielas vai priekšmetus (benzolu, šķīdinātāju, propāna gāzi, spirtu, ēteri, sašķīdināto gāzi un līdzīgus izstrādājumus).
 - Šis ledusskapis ir paredzēts tikai pārtikas produktu glabāšanai.
 - Tādējādi var izraisīt sprādzienu vai aizdegšanos.
- Pieskatiet bērnus, lai viņi nerotaļātos ar ierīci.
 - Netuviniet pirkstus „saspiešanas punktu” zonām. Atstarpes starp durvīm un korpusu ir nelielas. Ja šajā zonā ir bērni, durvis atveriet uzmanīgi.
- Nelieciet pirkstus vai bērnu pirkstus starp durvīm.
 - Netuviniet pirkstus kreisās un labās puses durvju spraugām. Atveriet durvis uzmanīgi, ja pirksti atrodas starp durvīm.
- Neļaujiet bērniem šūpoties durvīs vai uz durvju lādēm. Tādējādi var gūt nopietnus ievainojumus.
- Neļaujiet bērniem kāpt ledusskapī. Viņi var iesprūst.

-
- Nelieciet rokas apakšējā nodalījumā zem ierīces.
 - Asas malas var radīt ievainojumus.
 - Neglabājiet ledusskapī farmaceitiskus izstrādājumus, zinātnisko materiālu vai pret zemu temperatūru jutīgus izstrādājumus.
 - Ledusskapī nedrīkst uzglabāt produktus, kuriem ir nepieciešama precīza uzglabāšanas temperatūra.
 - Ja saozāt medicīnisku smaržu vai dūmus, nekavējoties atvienojiet strāvas kontaktdakšu un sazinieties ar „Samsung Electronics” servisa centru.
 - Ja ledusskapī uzkrājušies putekļi vai ūdens, atvienojiet elektrības kontaktdakšu un sazinieties ar „Samsung Electronics” servisa centru.
 - Pretējā gadījumā iespējama aizdegšanās.
 - Neļaujiet bērniem kāpt uz atvilktnes vāka.
 - Atvilktnē var salūzt un bērni var paslīdēt.
 - Neatstājiet vaļā ledusskapja durvis, ja ierīci nepieskatāt, un neļaujiet bērniem kāpt ledusskapī.
 - Neļaujiet zīdaiņiem vai bērniem kāpt atvilktnē.
 - Iesprūstot var nosmakt, tādējādi izraisot nāvi, vai gūt ievainojumus.
 - Nepārpildiet ledusskapi ar ēdienu.
 - Atverot durvis, var izkrist priekšmeti un radīt traumas vai materiālus zaudējumus.
 - Neizsmidziniet uz ierīces virsmas gaistošas vielas, piemēram, insekticīdu.
 - Tas ne vien kaitē cilvēkiem, bet arī var izraisīt elektriskās strāvas triecienu, aizdegšanos vai problēmas ar izstrādājumu.

Drošības informācija

- Nelieciet pirkstus vai jebkārus priekšmetus ūdens dozatora atverē, ledus teknē un ledus automāta spainī.
 - Tādējādi iespējams gūt ievainojumus vai radīt bojājumus.
- Ledusskapja tuvumā neizmantojiet un nenovietojiet pret temperatūru jutīgas vielas, piemēram, viegli uzliesmojošus aerosolus, uzliesmojošus priekšmetus, sauso ledu, medikamentus vai ķīmikālijas.
- Neizmantojiet fēnu ledusskapja iekšpuses žāvēšanai. Neievietojiet ledusskapī aizdegtu sveci nepatīkamas smakas novēršanai.
 - Tādējādi var izraisīt elektriskās strāvas triecienu vai aizdegšanos.
- Ūdens tvertnes, ledus paplātes un ūdens kubiņu piepildīšanai izmantojiet tikai dzeramo ūdeni (minerālūdeni vai attīrītu ūdeni).
 - Nelejiet tvertnē tēju, sulu vai sporta dzērienus; tādā veidā var sabojāt ledusskapi.
- Nestāviet uz ierīces un nenovietojiet uz tās priekšmetus (piemēram, veļu, aizdegtas sveces, aizdegtas cigaretes, traukus, ķīmikālijas, metāla priekšmetus u. c.). Tādējādi var izraisīt elektriskās strāvas triecienu, aizdegšanos, problēmas ar izstrādājumu vai traumas. Nenovietojiet uz ierīces traukus, kas pildīti ar ūdeni.
 - Ūdenim izlīstot, iespējams aizdegšanās vai elektriskās strāvas trieciena risks.
- Neskatieties tieši uz ultravioleto staru LED lampu ilgāku laiku.
 - Ultravioletie stari var izraisīt acs saspringumu.

-
- Neievietojiet plauktu otrādi. Plaukta aizturis varētu nedarboties.
 - Krītošs stikla plaukts var radīt ievainojumus.
 - Netuviniet pirkstus „saspiešanas punktu” zonām. Atstarpes starp durvīm un korpusu ir nelielas. Ja šajā zonā ir bērni, durvis atveriet uzmanīgi.
 - Ja ir konstatēta gāzes noplūde, izvairieties no atklātas liesmas vai iespējamiem aizdegšanās avotiem un vairākas minūtes vēdiniet telpu, kurā ir ierīce.
 - Nepieskarieties ierīcei vai strāvas vadam.
 - Nelietojiet ventilācijas ventilatoru.
 - Dzirkstele var izraisīt elektriskās strāvas triecienu vai aizdegšanos.
 - Pudeles jāuzglabā cieši kopā, lai tās neizkristu.
 - Šis izstrādājums paredzēts tikai pārtikas produktu uzglabāšanai mājas apstākļos.
 - Nelieciet pirkstus vai jebkādas priekšmetus ūdens dozatora atverē, ledus tehnē un ledus automāta spainī.
 - Tādējādi iespējams gūt ievainojumus vai radīt bojājumus.
 - Nemēģiniet saviem spēkiem remontēt, izjaukt vai pārveidot ierīci.
 - Neizmantojiet drošinātāju (piemēram, vara, tērauda stiepli, u. c.), kas neatbilst standarta drošinātājam.
 - Ja jūsu ledusskapim vajadzīgs remonts vai atkārtota uzstādīšana, sazinieties ar tuvāko servisa centru.
 - Pretējā gadījumā var izraisīt elektriskās strāvas triecienu, aizdegšanos, problēmas ar izstrādājumu vai gūt ievainojumus.

Drošības informācija

- Ja no ledusskapja izdalās deguma smaka vai izplūst dūmi, nekavējoties atvienojiet ledusskapi no elektrotīkla un sazinieties ar „Samsung Electronics” servisa centru.
 - Pretējā gadījumā pastāv elektriskās strāvas trieciena vai aizdegšanās risks.
- Pirms ledusskapja iekšējās lampiņas nomaiņas izņemiet strāvas kontaktdakšu no kontaktligzdas.
 - Pretējā gadījumā pastāv elektriskās strāvas trieciena risks.
- Ja, mainot spuldzi, kas nav LED spuldze, rodas problēmas, sazinieties ar „Samsung” servisa centru.
- Elektrības kontaktdakšu stingri iespraudiet sienas kontaktligzdā.
- Neizmantojiet bojātu elektrības kontaktligzdu, bojātu strāvas vadu vai vaļīgu sienas kontaktligzdu.
 - Tādējādi var izraisīt elektriskās strāvas triecienus vai aizdegšanos.

Brīdinājumi par lietošanu

UZMANĪBU!

- No jauna nesasaldējiet atkausētus pārtikas produktus.
 - Saldētā un atkausētā pārtika kaitīgās baktērijas savairošies ātrāk nekā svaigā.
 - Otrajā atkausēšanā sadalīsies vēl vairāk šūnu, izskalojot šķidrumu un mainot produkta integritāti.
- Neatkausējiet gaļu istabas temperatūrā.
 - Drošība būs atkarīga no tā, vai rīcība ar neapstrādāto produktu ir bijusi pareiza.

-
- Neievietojiet saldētavā stikla traukus, pudeles vai gāzētus dzērienus.
 - Trauks varētu sasalt un saplīst, radot ievainojumus.
 - Izmantojiet tikai kopā ar ledusskapi piegādāto ledus automātu.
 - Ja būsit prombūtnē ilgāku laika periodu (piemēram, dodoties atvaļinājumā) un neizmantosiet ūdens vai ledus automātus, noslēdziet ūdens padeves vārstu.
 - Pretējā gadījumā var rasties ūdens noplūde.
 - Ja neizmantosiet ledusskapi ļoti ilgu laika periodu (3 nedēļas vai ilgāk), iztukšojiet ledusskapi, tostarp ledus spaini, atvienojiet to no strāvas, noslēdziet ūdens padeves vārstu, noslaukiet uz tā iekšsienām uzkrājušos mitrumu un atstājiet durvis atvērtas, lai novērstu pelējuma un smakas veidošanos.
 - Lai izstrādājums darbotos optimāli, ievērojiet tālāk minētos norādījumus.
 - Pārtikas produktus nelieciet pārāk tuvu ventilācijas atverēm ierīces aizmugurē, jo tie var traucēt brīvai gaisa cirkulācijai ledusskapja nodalījumā.
 - Pirms produktu ievietošanas ledusskapī rūpīgi ietiniet tos vai ielieciet gaisa necaurlaidīgos traukus.
 - Ievērojiet saldato produktu maksimālo glabāšanas laiku un derīguma termiņus.

Drošības informācija

- Ledusskapi nav nepieciešams atvienot no strāvas avota, ja plānojat būt prombūtnē mazāk kā trīs nedēļās. Tomēr, ja būsiet prombūtnē ilgāk nekā trīs nedēļas, izņemiet visus pārtikas produktus un ledus spainī esošo ledu, atvienojiet ledusskapi no strāvas, noslēdziet ūdens padeves vārstu, noslaukiet uz tā iekšsienām uzkrājušos mitrumu un atstājiet durvis atvērtas, lai novērstu pelējuma un smakas veidošanos.
- Garantijas serviss un pārveidojumi
 - „Samsung” garantijas serviss neattiecas uz izmaiņām vai pārveidojumiem, ko trešā puse veikusi šai gatavajai ierīcei; turklāt „Samsung” neuzņemas atbildību par drošības problēmām un bojājumiem, kas radušies pēc trešās puses veiktiem pārveidojumiem.
- Neaizsedziet gaisa atveres ledusskapja iekšpusē.
 - Aizsprostojot gaisa atveres, īpaši ar plastmasas maisiņu, ledusskapi var pārdzesēt. Ja šis dzesēšanas periods ieilgst, ūdens filtrs var plīst un izraisīt ūdens noplūdi.
- Izmantojiet tikai ar ledusskapi piegādāto ledu automātu.
- Izslaukiet tā iekšpusē uzkrājušos mitrumu un atstājiet durvis atvērtas.
 - Pretējā gadījumā ledusskapī var veidoties smaka un pelējums.
- Ja ledusskapis ir atvienots no strāvas avota, pirms atkārtotas pievienošanas jānogaida vismaz piecas minūtes.
- Ja ledusskapis ir samircis ūdenī, izņemiet strāvas kontaktdakšu un sazinieties ar „Samsung Electronics” servisa centru.

-
- Neskrāpējiet un spēcīgi nespiediet stikla virsmas.
 - Saplīsis stikls var izraisīt traumas un/vai īpašuma bojājumus.
 - Ūdens tvertnē un ledus kubiņu paplātē lejjiet tikai dzeramo ūdeni (ūdensvada ūdens, minerālūdens vai attīrīts ūdens).
 - Nelejiet tvertnē tēju vai sporta dzērienus. Šādi rīkojoties, var sabojāt ledusskapi.
 - Veicot šīs darbības, raugieties, lai neiesprūstu pirksti.
 - Ja ledusskapis tiek applūdināts, sazinieties ar tuvāko servisa centru.
 - Iespējams elektriskās strāvas trieciens vai aizdegšanās risks.
 - Neglabājiet ledusskapja durvju plauktu tvertnēs augu eļļu. Eļļa var sabiezēt, kā rezultātā tā kļūst negaršīga un grūti lietojama. Tāpat eļļa var izšļakstīties no atvērtā iepakojuma, un rezultējošā eļļas noplūde var izraisīt durvju plauktu tvertnu plaisāšanu. Pēc eļļas iepakojuma atvēršanas to ieteicams uzglabāt vēsā un aptumšotā vietā, piemēram, virtuves skapītī vai pieliekamajā.
 - Augu eļļas piemēri: olīveļļa, kukurūzas eļļa, vīnogu kauliņu eļļa u.c.

Drošības informācija

Brīdinājumi par tīrīšanu

UZMANĪBU!

- Neizsmidziniet ūdeni tieši uz ledusskapja iekšējām vai ārējām virsmām.
 - Iespējama aizdegšanās vai elektriskās strāvas trieciens.
- Neizmantojiet fēnu ledusskapja iekšpuses žāvēšanai.
- Neievietojiet ledusskapī aizdegtu sveci, lai novērstu nepatīkamu smaku.
 - Tādējādi var izraisīt elektriskās strāvas triecienu vai aizdegšanos.
- Neizsmidziniet uz displeja tīrīšanas līdzekļus.
 - No displeja var atdalīties drukātie burti.
- Ja ierīcē iekļuvušas nepiemērotas vielas, piemēram, ūdens, atvienojiet strāvas kontaktdakšu un sazinieties ar tuvāko servisa centru.
 - Pretējā gadījumā ir iespējams elektriskās strāvas trieciens vai aizdegšanās.
- Lai notīrītu svešķermeņus vai putekļus no elektrības kontaktdakšas metāla spailēm, izmantojiet tīru, sausu drānu. Spraudņa tīrīšanai neizmantojiet slapju vai mitru drānu.
 - Pretējā gadījumā iespējama aizdegšanās vai elektriskās strāvas trieciens.
- Netīriet ierīci, smidzinot ūdeni tieši uz tās.
- Neizmantojiet tīrīšanai benzolu, šķīdinātāju, līdzekli „Clorox” vai hlorīdu.
 - Tie var sabojāt ierīces virsmu un izraisīt aizdegšanos.

-
- Nelieciet pirkstus vai jebkādas priekšmetus ūdens padeves atverē.
 - Tādējādi iespējams gūt ievainojumus vai radīt bojājumus.
 - Pirms tīrīšanas vai apkopes izņemiet ierīces kontaktdakšu no sienas kontaktligzdas.
 - Pretējā gadījumā ir iespējams elektriskās strāvas trieciens vai aizdegšanās.
 - Ledusskapja tīrīšanai izmantojiet tīru sūkli vai mīkstu drānu, kas samitrināta siltā ūdenī, kam pievienots neitrāls mazgāšanas līdzeklis.
 - Nelietojiet abrazīvus vai spēcīgas iedarbības tīrīšanas līdzekļus, piemēram, logu tīrīšanas aerosolus, abrazīvas tīrīšanas pastas, viegli uzliesmojošus šķidrumus, sālskābi, tīrīšanas vasku, koncentrētus mazgāšanas līdzekļus, balinātājus vai tīrīšanas līdzekļus, kas satur naftas produktus, lai tīrītu ierīces ārējās virsmas (durvis un korpusu), plastmasas detaļas, durvju un iekšējos paneļus un blīvējumus.
 - Tie var saskrāpēt vai bojāt izmantotos materiālus.
 - Netīriet stikla plauktus vai pārseģus ar siltu ūdeni, kamēr tie ir auksti. Stikla plaukti un pārseģi var saplīst, ja tie tiek pakļauti straujām temperatūras maiņām vai triecienam, piemēram, uzsitot vai noņemot zemē.

Drošības informācija

Būtiski svarīgi brīdinājumi par likvidēšanu

BRĪDINĀJUMS

- Izstrādājuma iesaiņojuma materiālus likvidējiet videi nekaitīgā veidā.
- Pirms likvidēšanas pārlicinieties, vai ierīces aizmugurē nav bojāta kāda no caurulēm.
- Kā aukstumnesējs tiek izmantots R-600a vai R-134a. Apskatiet kompresora plāksnīti ierīces aizmugurē vai nominālo vērtību plāksnīti ledusskapja iekšpusē, lai uzzinātu, kurš aukstumnesējs ir izmantots jūsu ledusskapī. Ja šis aukstumnesējs satur viegli uzliesmojošu gāzi (aukstumnesēju R-600a), sazinieties ar vietējo pašvaldību, lai uzzinātu par šā izstrādājuma drošu likvidēšanu.
- Likvidējot šo ledusskapī, noņemiet durvis, durvju blīves un durvju fiksatoru, lai iekšpusē nevarētu tikt iesprostoti mazi bērni vai dzīvnieki. Pieskatiet bērnus, lai viņi nerotaļātos ar ierīci. Ierīcē iesprostots bērns var savainoties vai nosmakt.
 - Ierīcē iesprostots bērns var tikt savainots vai nosmakt.
- Izolācijai ir izmantots ciklopentāns. Izolācijas materiāla gāzēm ir jāievēro īpaša likvidēšanas procedūra. Sazinieties ar vietējām iestādēm un noskaidrojiet informāciju par videi drošu šā izstrādājuma likvidēšanu.
- Pēc izsaiņošanas noglabājiet iepakojuma materiālus bērniem nepieejamā vietā, jo tie var būt bīstami.
 - Uzmaucot maisiņu galvā, bērns var nosmakt.

Citi padomi pareizai izmantošanai

- Elektroapgādes traucējumu gadījumā sazinieties ar vietējo elektroenerģijas uzņēmumu un noskaidrojiet, kad traucējumi tiks novērsti.
 - Vairākums elektroapgādes traucējumu, kurus novērš stundas vai divu stundu laikā, neietekmē ledusskapja temperatūru. Tomēr strāvas padeves pārtraukuma laikā centieties iespējami retāk atvērt durvis.
 - Ja strāvas padeves pārtraukums ir ilgāks par 24 stundām, izņemiet un izmetiet visus saldētos produktus.
- Ja ledusskapis ilgāku laiku stāv vietā, kur apkārtējā gaisa temperatūra pastāvīgi ir zemāka par ierīces darbībai paredzēto temperatūru, ledusskapis var darboties ar pārtraukumiem (saldētie produkti var kust vai saldētās pārtikas nodalījumā var paaugstināties temperatūra).
- Atsevišķi produkti, ja tos uzglabā augstākā temperatūrā, varētu sabojāties.
- Jūsu ierīcē neveidojas apsarmojums, tāpēc tā nav manuāli jāatkausē. Tas notiek automātiski.
- Temperatūras paaugstināšanās atkausēšanas laikā atbilst ISO prasībām. Ja ierīces atkausēšanas laikā vēlaties novērst nevēlamu sasaldētās pārtikas temperatūras paaugstināšanos, ietiniet sasaldēto pārtiku vairākās avīzes kārtās.
- No jauna nenasaldējiet iepriekš pilnībā atkausētus pārtikas produktus.

Drošības informācija

- Temperatūra divu zvaigžņu sadaļā (sadaļās) vai nodalījumā (nodalījumos), kas apzīmēti ar divām zvaigznēm (⊗ ⊗), ir nedaudz augstāka nekā citā saldētavas nodalījumā (nodalījumos).

Divu zvaigžņu sadaļas (sadaļu) vai nodalījuma (nodalījumu) izvietojums ir redzams lietošanas pamācībā un/vai ierīcē, kad tā tiek piegādāta.

Norādījumi par EEIA



Izstrādājuma pareiza likvidēšana (Attiecas uz nolietotām elektriskām un elektroniskām ierīcēm)

(Piemērojams valstīs ar atsevišķām savākšanas sistēmām)

Šis uz izstrādājuma un tā piederumiem vai pievienotajā dokumentācijā izvietotais markējums norāda, ka izstrādājumu un tā elektroniskos piederumus (piem., uzlādes ierīci, austiņas, USB kabeli) pēc ekspluatācijas laika beigām nedrīkst likvidēt kopā ar citiem sadzīves atkritumiem. Lai nepieļautu atkritumu nekontrolētas likvidēšanas radītu varbūtēju kaitējumu videi un cilvēku veselībai, lūdzam minētās ierīces nošķirt no citiem atkritumiem un disciplinēti nodot pienācīgai pārstrādei, tā sekmējot materiālo resursu atkārtotu izmantošanu.

Lai uzzinātu, kur un kā minētās ierīces iespējams nodot ekoloģiski drošai pārstrādei, mājsaimniecībām jāsazinās ar izstrādājuma pārdevēju vai savu pašvaldību.

Iestādēm un uzņēmumiem jāsazinās ar izstrādājuma piegādātāju un jāiepazīstas ar pirkuma līguma nosacījumiem. Izstrādājumu un tā elektroniskos piederumus nedrīkst nodot likvidēšanai kopā ar citiem iestāžu un uzņēmumu atkritumiem.

Informāciju par Samsung saistībām attiecībā pret apkārtējo vidi un produktu normatīvajām prasībām, piem., ķīmikāliju reģistrēšanu, vērtēšanu, licencēšanu un ierobežošanu (REACH), elektrisko un elektronisko iekārtu atkritumiem (WEEE), baterijām, skatiet mūsu ilgstspējības tīmekļa vietnē, kas pieejama www.samsung.com.

(Tikai izstrādājumiem, kas pārdoti Eiropas valstīs un Apvienotajā Karalistē)

Uzstādīšana

Pirms šā ledusskapja lietošanas rūpīgi izpildiet šos norādījumus, lai nodrošinātu pareizu uzstādīšanu un novērstu nelaiemes gadījumu iespējamību.

⚠ BRĪDINĀJUMS

- Izmantojiet ledusskapi tikai šajā lietotāja rokasgrāmatā aprakstītajam nolūkam.
- Visas apkopes darbības jāveic kvalificētam tehnikam.
- Izstrādājuma iepakojuma materiālu likvidējiet atbilstoši vietējiem noteikumiem.
- Lai izvairītos no elektriskās strāvas trieciena, atvienojiet strāvas kontaktdakšu pirms veicat apkopes darbus vai detaļu nomaiņu.

Ledusskapja pārskats

Atkarībā no modeļa un valsts ledusskapja faktiskais izskats un komplektācijā iekļautās detaļas var atšķirties no šajā rokasgrāmatā redzamajiem attēliem.

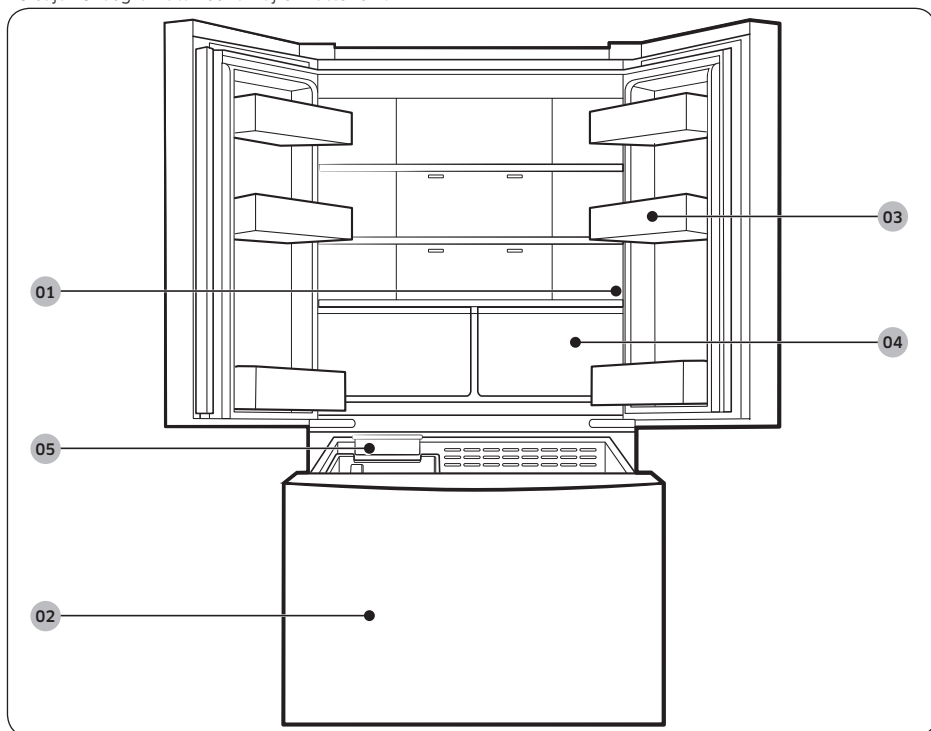

01 Galvenais panelis

02 Saldētava

03 Durvju plaukti

04 Ledusskapja atvilktnes

05 Ledus automāts *

*tikai attiecīgajiem modeļiem

PIEZĪME

- Lai nodrošinātu labāku energoefektivitāti, raugieties, lai visi plaukti, atvilktnes un grozi būtu novietoti to sākotnējās pozīcijās.
- Aizverot durvis, pārliedzinieties, ka abas vertikāli veramās durvis atrodas pareizā pozīcijā, lai izvairītos no pretējās puses durvju skrāpējumiem.
- Ja veikta vertikāli veramo durvju atvērums maiņa, uzstādiet tās atpakaļ pareizā pozīcijā un pēc tam aizveriet.
- Uz vertikāli veramajām durvīm ar laiku var sakrāties mitrums.
- Ja aizvērsiet vienas no durvīm ar spēku, otras durvis var nejauši atvērties.
- Ja nedarbojas iekšējā vai ārējā LED spuldze, sazinieties ar vietējo „Samsung” servisa centru.
- Ja durvis ir atstātas atvērtas pārāk ilgi, mirgos augšējā iekšējā LED spuldze. Tas ir normāli.

Durvju plaukti

Ledusskapja komplektācijā ir iekļauti dažāda izmēra un tipa durvju plaukti. Ja ledusskapja durvju plaukti tika piegādāti atsevišķā iepakojumā, sekojiet zemāk redzamajā attēlā sniegtajām norādēm, kā tos pareizi uzstādīt.

Komplektācijā iekļauto durvju plauktu skaits var atšķirties atkarībā no modeļa.

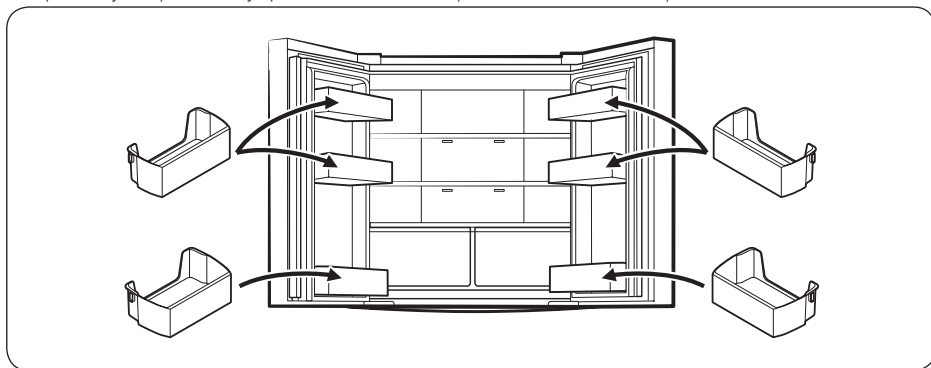

Uzstādīšana

Uzstādīšanas darbības

1. DARBĪBA Izvēlieties vietu

Izvēlieties vietu:

- ar stabilu, līdzenu virsmu bez paklāja vai grīdas seguma, kas varētu aizšķērsot ventilāciju;
- kas ir tālu no tiešiem saules stariem;
- kurā ir pietiekami daudz vietas durvju atvēršanai un aizvēršanai;
- kas neatrodas siltuma avotu tuvumā;
- kurā ir pietiekami daudz vietas tehniskajai apkopei un apkopei;
- kurā temperatūras diapazons ir robežās no 10 °C līdz 43 °C.

Atstarpe

Uzstādīšanai nepieciešamās platības prasības skatiet tālāk redzamajos attēlos un tabulās.

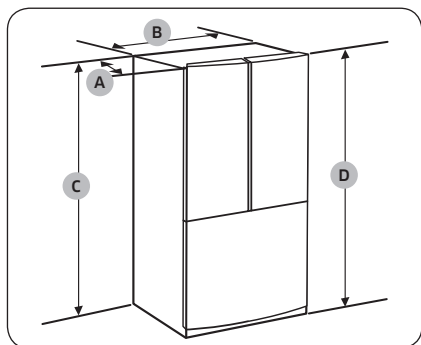

Modelis	RF44* RF50* RF5G*	RF49* RF57*
Dziļums „A”	715 mm	765 mm
Platums „B”	817 mm	817 mm
Augstums „C”	1749 mm	1749 mm
Kopējais augstums „D”	1776 mm	1776 mm

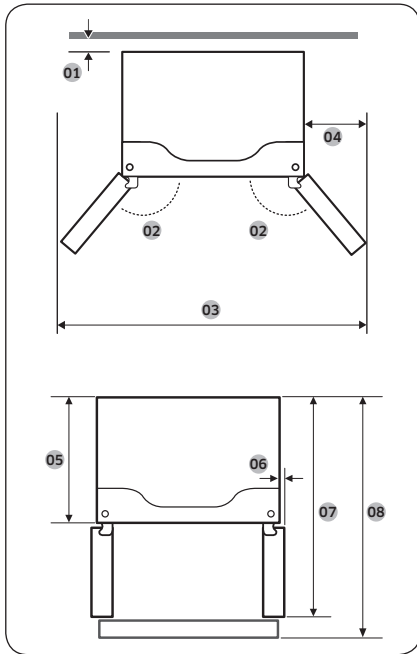

Modelis	RF44* RF50* RF5G*	RF49* RF57*
01	50 mm	50 mm
02	135°	135°
03	1393 mm	1393 mm
04	291 mm	291 mm
05	625 mm	675 mm
06	31,5 mm	31,5 mm
07	1056 mm	1101 mm
08	1082 mm	1132 mm

PIEZĪME

Iepriekšējā tabulā norādītie mērījumi var nedaudz atšķirties no faktiskajiem mērījumiem atkarībā no mērīšanas un noapaļošanas metodes.

Uzstādīšana

2. DARBĪBA Novietošana uz grīdas

Ja ledusskapi nav iespējams transportēt cauri ieejas durvīm tā izmēra dēļ, skatiet sadaļu „Durvju noņemšana ienešanai telpā”.

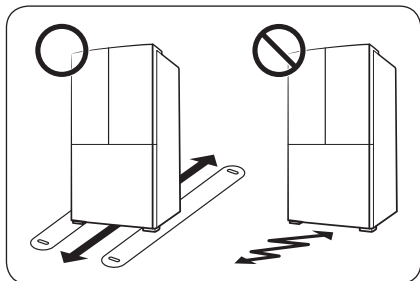

PIEZĪME

Lai novērstu grīdas bojājumus, pārliedcinieties, ka priekšējās līmeņošanas kājiņas atrodas vertikālā stāvoklī.

- Virsmai, uz kuras tiek uzstādīts ledusskapis, jāspēj noturēt pilnībā piepildītu ledusskapi.
- Lai saudzētu grīdu, pārvietošanas ceļā uz ledusskapja galīgo uzstādīšanas vietu noklājiet lielu kartona gabalu.
- Lai saudzētu grīdu, pēc novietošanas galīgajā pozīcijā nepārvietojiet ledusskapi, izņemot gadījumus, kad tas vajadzīgs. Ja ledusskapi nepieciešams pārvietot, pārvietošanas ceļā paklājiet biezu papīru vai drānu, piemēram, vecu paklāju.

3. DARBĪBA Durvju noņemšana ienešanai telpā

Ja ledusskapi tā izmēra dēļ nav iespējams transportēt cauri mājokļa ieejas vai virtuves durvīm, izpildiet šos norādījumus, lai noņemtu un pēc tam atkārtoti uzstādītu ledusskapja durvis. Ja durvis nav nepieciešams noņemt, dodieties uz 41. lpp., lai turpinātu uzstādīšanas procedūru.

⚠ BRĪDINĀJUMS

Pirms durvju noņemšanas atvienojiet ledusskapja strāvas vadu.

Nepieciešamie instrumenti (nav iekļauti komplektācijā)

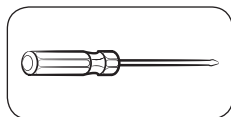

Krustveida skrūvgriezis

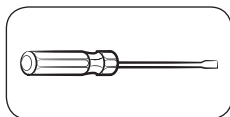

Plakanais skrūvgriezis

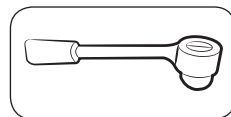

Muciņu tipa uzgriežņu atslēga,
10 mm

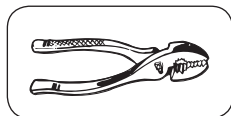

Knaibles

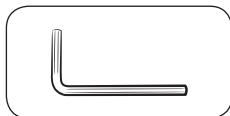

Seškanšu uzgriežņu atslēga,
5 mm

Uzstādīšana

Ledusskapja durvju atvienošana

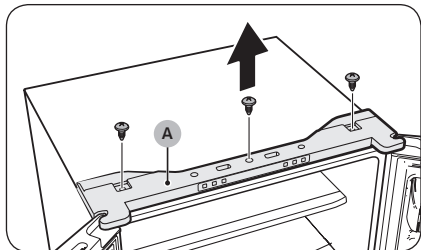

1. Izmantojiet Phillips skrūvgriezi, lai noņemtu skrūves, kas fiksē augšējo pārsegu (A).

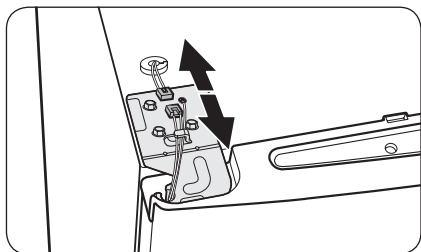

2. Atvienojiet vadus ledusskapja augšdaļā.

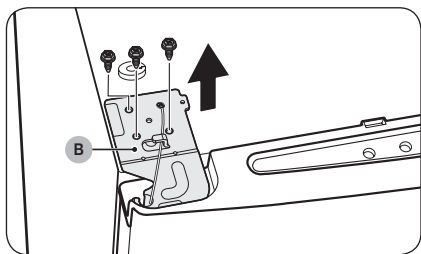

3. Izmantojiet mucīņu tipa uzgriežņu atslēgu (10 mm), lai noņemtu skrūves, kas fiksē augšējo eņģi (B).

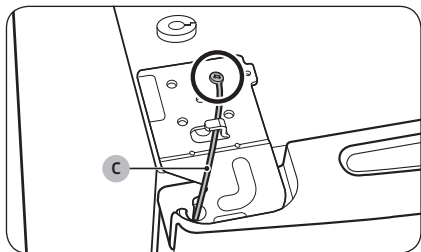

4. Izmantojiet Phillips skrūvgriezi, lai noņemtu skrūvi, kas fiksē zemējuma vadu (C).

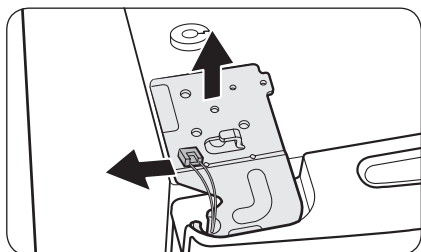

5. Noņemiet augšējo eņģi no durvīm.

 **PIEZĪME**

Uzmanīgi noņemiet augšējo eņģi. Vadi no durvīm ir vadīti cauri eņģes asij.

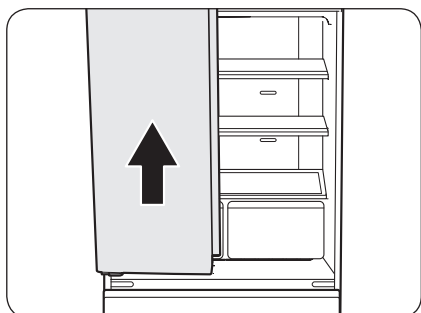

6. Lai noņemtu ledusskapja durvis, uzmanīgi paceliet tās uz augšu. Nepielietojiet pārāk lielu spēku pret durvīm. Durvis var nokrist, radot traumas.

7. Noguldiet durvis uz līdzenas virsmas.

Lai atkārtoti pievienotu ledusskapja durvis

Kad ledusskapis ir ticis pārvietots uz tā galīgo atrašanās vietu, pievienojiet atpakaļ tā durvis, sekojot atvienošanas norādījumiem apgrieztā secībā.

Uzstādīšana

Atvienojiet saldētavas atvilktni

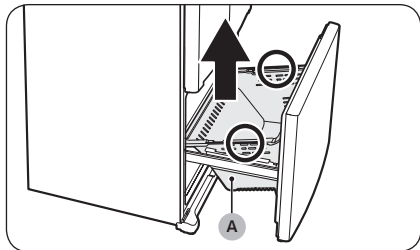

1. Pilnībā atveriet saldētavas atvilktni un pēc tam paceliet atvilktnes grozu (A), lai noņemtu.

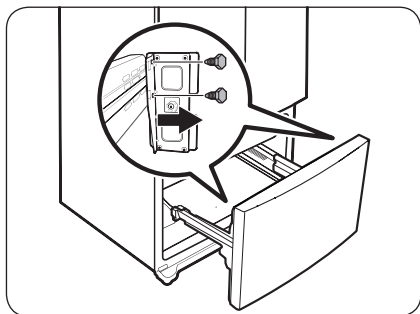

2. Izmantojiet mucīņu tipa uzgriežņu atslēgu (10 mm), lai noņemtu 4 skrūves, kas fiksē durvis.

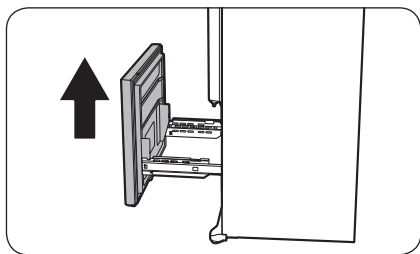

3. Izceliet saldētavas durvis no vadotnēm, lai izņemtu.

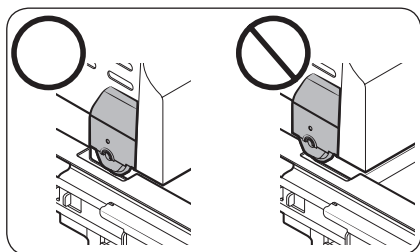

Lai atkārtoti pievienotu saldētavas atvilktni

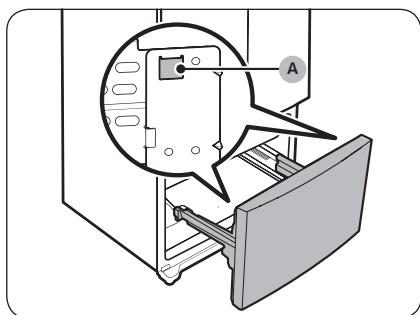
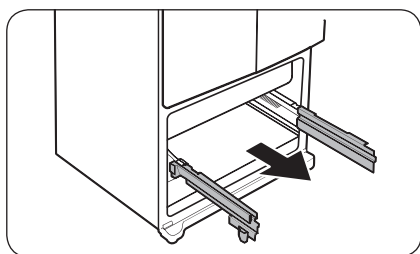

⚠ UZMANĪBU!

- Ievērojiet piesardzību, lai nenoskrāpētu vai neapdauzītu vadotņu bloku.
- Pārliecinieties, ka saldētavas grozi ir uzstādīti pareizajā pozīcijā. Pretējā gadījumā durvis netiks pareizi atvērtas vai aizvērtas, kas izraisa sarmas veidošanos.
- Saldētavas atvilktnē neuzglabājiet pārāk daudz pārtikas. Tas var traucēt saldētavas atvilktnes pareizu aizvēršanu, kā rezultātā saldētavā var veidoties sarma.

1. Pilnībā izvelciet saldētavas atvilktnes vadotnes.

2. Pievienojiet saldētavas durvis pie atverēm (A) vadotņu sānos.

Uzstādīšana

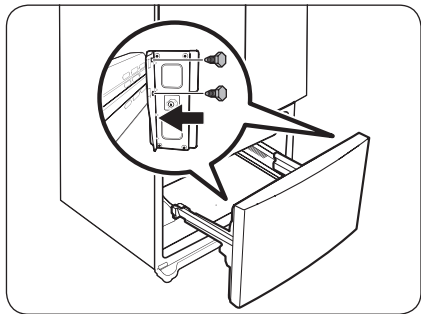

3. Izmantojiet mucīņu tipa uzgriežņu atslēgu (10 mm), lai fiksētu durvis pie vadotnes ar 4 skrūvēm.

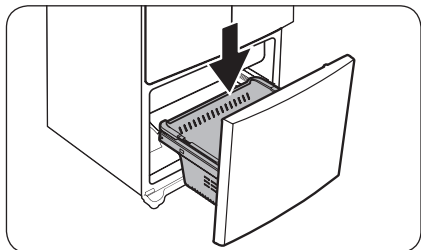

4. Ievietojiet saldētavas grozu atpakaļ tā pozīcijā.

4. DARBĪBA Ledusskapja līmeņošana

⚠ UZMANĪBU!

- Uzstādīšanas laikā ledusskapis jālīmeņo uz līdzenas, stabilas grīdas. Ledusskapja nelīmeņošana var izraisīt ledusskapja bojājumus vai personu traumas.
- Līmeņošana jāveic, kad ledusskapis ir tukšs. Pārbaudiet, vai ledusskapī nav ievietoti kādi pārtikas produkti.
- Drošības labad priekšpusi iestatiet nedaudz augstāk par aizmuguri.

Ledusskapja līmeņošanai izmantojiet īpašās skrūves (līmeņotājus) uz priekšējām kājiņām. Izmantojiet plakangalvas skrūvgriezi, lai pagrieztu līmeņotājus.

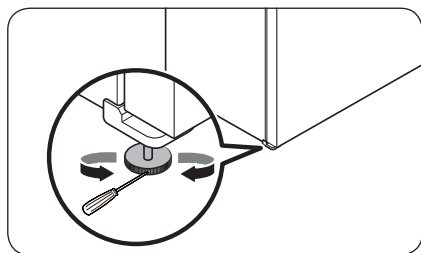

- Lai pielāgotu augstumu kreisajā pusē: ievietojiet plakangalvas skrūvgriezi kreisās puses priekšējās kājas līmeņotājā. Pagrieziet līmeņotāju pulksteņrādītāju kustības virzienā, lai paceltu kreiso pusi, vai pretēji pulksteņrādītāju kustības virzienam, lai to nolaistu.
- Lai pielāgotu augstumu labajā pusē: ievietojiet plakangalvas skrūvgriezi labās puses priekšējās kājas līmeņotājā. Pagrieziet līmeņotāju pulksteņrādītāju kustības virzienā, lai paceltu labo pusi, vai pretēji pulksteņrādītāju kustības virzienam, lai to nolaistu.

Uzstādīšana

5. DARBĪBA Regulējiet ledusskapja durvis

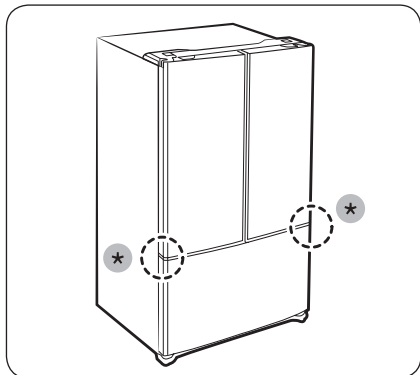

- Pirms ledusskapja durvju regulēšanas pārļiecinieties, vai ledusskapis ir līmenī. Detalizētas instrukcijas skatiet nodaļā "Ledusskapja līmeņošana".
- Jūs varat izmantot regulēšanas detaļas (*), kas atrodas ledusskapja durvju apakšdaļā, lai paceltu vai nolaistu durvis.

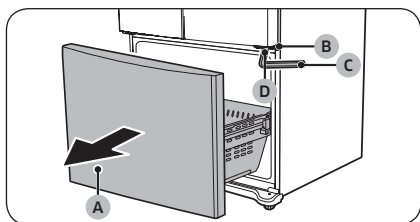

1. Pilnībā atveriet saldētavas atvilktni (A) un pēc tam atrodiet vidējo eņģi (B).
2. Ievietojiet seškanšu uzgriežņu atslēgu (C) vidējās eņģes asi (D).

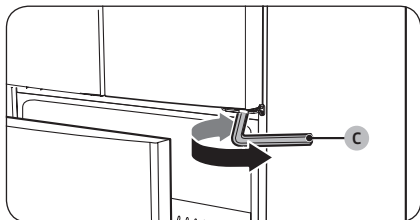

3. Pagrieziet seškanšu uzgriežņu atslēgu (C) pulksteņrādītāju kustības virzienā vai pretēji pulksteņrādītāju kustības virzienam, lai paceltu vai nolaistu durvis.

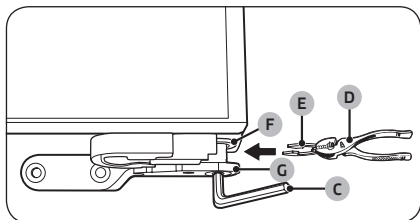

4. Izmantojiet kņabiles (D), lai ievietotu nodrošināto atspērgredzenu (E) spraugā starp eņģes uznavu (F) un vidējo eņģi (G). Atspērgredzenu skaits ir atkarīgs no spraugas.

PIEZĪME

Ar izstrādājumu ir nodrošināti divi 0,04" atspērgredzeni.

6. DARBĪBA Pievienojiet ūdens dozatora cauruli (tikai attiecīgajiem modeļiem)

⚠ UZMANĪBU!

- Tā kā vecos šļūteņu komplektus nedrīkst izmantot atkārtoti, obligāti jāizmanto jaunie ierīces komplektācijā iekļautie šļūteņu komplekti.
- Ūdensvada pievienošanu jāveic kvalificētam tehniķim.
- Ledusskapja garantija nesedz ūdensvada ierīkošanas darbības. Ūdensvada ierīkošanas izmaksas jāsedz pašam klientam, ja vien uzstādīšanas izmaksas nav iekļautas pārdevēja piedāvātajā cenā.
- Samsung neuzņemas nekādu atbildību par ūdensvada ierīkošanu. Ja radušās noplūdes, sazinieties ar ūdensvada ierīkotāju.

Lai pievienotu aukstā ūdens cauruli pie ūdens filtrēšanas šļūtenes

⚠ UZMANĪBU!

- Pārbaudiet, vai ūdens filtrēšanas šļūtene ir pievienota pie aukstā dzeramā ūdens pievades caurules. Pievienojot to pie karstā ūdens caurules, var rasties attīrītāja darbības traucējumi.

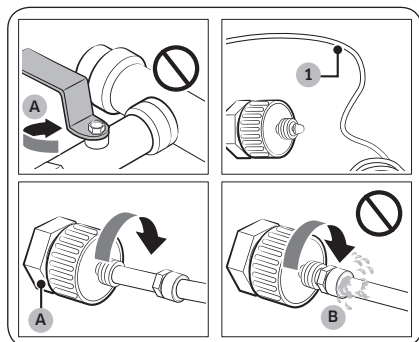

- A. Noslēdziet galveno ūdens cauruli
- B. Nedrīkst būt atstarpe

1. Atslēdziet ūdens padevi, aizverot galveno ūdens padeves vārstu.
2. Atrodiet aukstā dzeramā ūdens cauruli (1).
3. Sekojiet ūdensvada ierīkošanas norādījumiem, lai pievienotu ūdens cauruli.
4. Kad pievienošana ir pabeigta, atveriet galveno ūdens padeves vārstu un ļaujiet notecēt aptuveni 3 litriem ūdens. Tas nepieciešams, lai izskalotu caurulē esošos netīrumus.

Uzstādīšana

Lai pievienotu ūdens filtrēšanas šļūteni pie ūdensvada

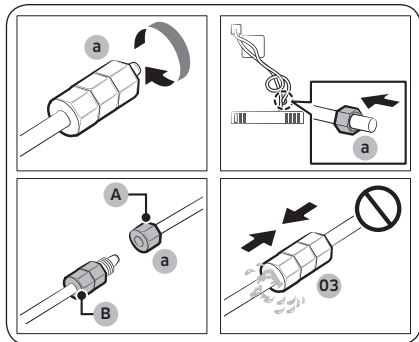

- A. Ūdensvads no vienības
- B. Ūdensvads no komplekta

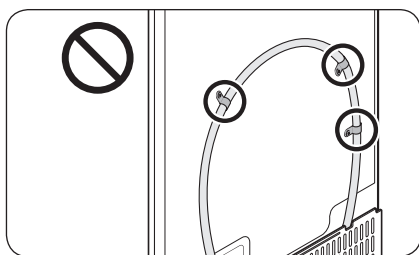
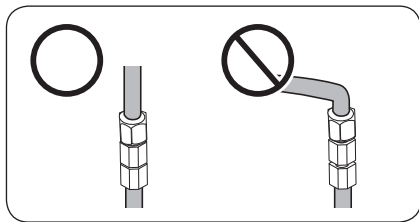

Lai veiktu ūdensvada remontu

⚠ UZMANĪBU!

Ūdensvada remontu jāveic kvalificētam speciālistam. Ja radusies ūdens noplūde, sazinieties ar vietējo Samsung servisa centru vai ūdensvada ierīkotāju.

1. Atskrūvējiet un noņemiet **kompresijas uzgriezni (a)** no ledusskapja ūdensvada un tad pievienojiet to pie ūdens filtrēšanas šļūtenes.
2. Pievelciet **kompresijas uzgriezni (a)**, lai savienotu ūdens filtrēšanas šļūteni un ūdensvadu.
3. Atveriet galveno ūdens padeves vārstu un pārbaudiet, vai nav radušās noplūdes.
4. Ja noplūdes netiek novērotas, pirms ledusskapja izmantošanas ļaujiet notecēt aptuveni 3 litriem ūdens, lai tādējādi aizskatotu ūdens filtrēšanas sistēmā esošos netīrumus.

📖 PIEZĪME

Ja ledusskapī nepieciešams pārvietot pēc tam, kad pievienots **ūdensvads**, raugieties, lai ūdensvada savienojuma vieta netiktu salocīta.

⚠ UZMANĪBU!

Neuzstādiet ūdens filtru uz kādas no ledusskapja daļām. Šādi rīkojoties, var sabojāt ledusskapī.

7. DARBĪBA Sākotnējie iestatījumi

Izpildot nākamās darbības, ledusskapis būs pilnībā sagatavots ekspluatācijai.

1. Iespraudiet strāvas vadu sienas kontaktligzdā, lai ieslēgtu ledusskapi.
2. Atveriet durvis un pārlicinieties, ka iekšējais apgaismojums ieslēdzas.
3. Iestatiet temperatūras uz zemāko iestatījumu un nogaidiet vienu stundu. Saldētava nedaudz atdzīsīs, un motors sāks darboties vienmērīgi.
4. Nogaidiet, līdz ledusskapī ir iestatītā temperatūra. Tagad ledusskapis ir gatavs lietošanai.

8. DARBĪBA Galīgā pārbaude

Pēc uzstādīšanas pabeigšanas pārlicinieties, ka:

- ledusskapis ir pievienots elektrības kontaktligzdai un pareizi iezemēts;
- ledusskapis ir novietots uz līdzenas, horizontālas virsmas un atstarpe līdž sienām vai skapšiem ir pieņemama;
- ledusskapis ir nolīmeņots un stabili stāv uz grīdas;
- durvis brīvi atveras un aizveras un, atverot durvis, iekšējais apgaismojums ieslēdzas automātiski.

Darbība



Galvenais panelis

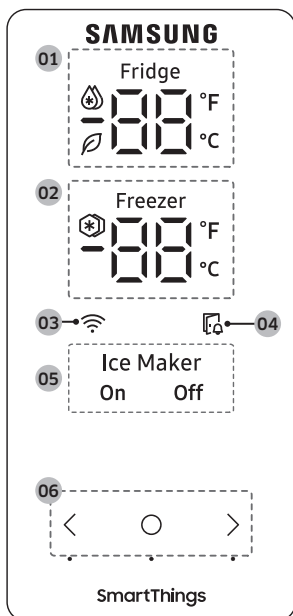

A tips

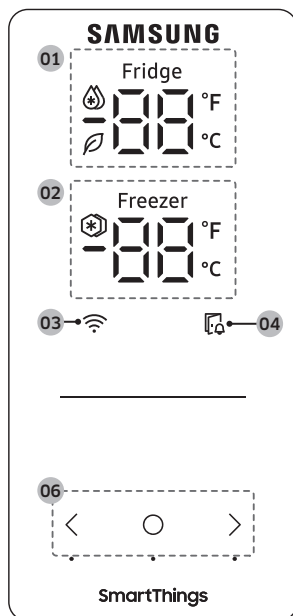

B tips



<p>01 Ledusskapja indikators</p>	<ul style="list-style-type: none"> • Attēlo pašreizējo vai vēlamo ledusskapja temperatūras iestatījumu. •  norāda, ka funkcija Ātrā dzesēšana ir ieslēgta. •  norāda, ka darbojas AI Energy Mode. (tikai attiecīgajiem modeļiem)
<p>02 Saldētavas indikators</p>	<ul style="list-style-type: none"> • Attēlo pašreizējo vai vēlamo saldētavas temperatūras iestatījumu. •  norāda, ka funkcija Intensīvā saldēšana ir ieslēgta.
<p>03 Tikla savienojuma indikators</p>	<ul style="list-style-type: none"> • Šī ikona norāda, ka ledusskapis ir savienots ar tīklu. • Jūs varat kontrolēt un uzraudzīt savu ledusskapi SmartThings lietotnē. Plašāku informāciju skatiet sadaļā SmartThings.
<p>04 Atvērtu durvju indikators</p>	<ul style="list-style-type: none"> • Šis indikators mirgo ar trauksmes signālu, ja durvis ir atvērtas ilgāk par 2 minūtēm.

05 Ledus automāts indikators	<p>Ledus automātam ir 2 indikatori (Ice Maker (Ledus automāts) On (Izslēgts) / Off (Izslēgts)), lai norādītu tā darbības statusu.</p> <ul style="list-style-type: none"> • Kad ledus automāts darbojas, ieslēdzas attiecīgais indikators (Ice Maker (Ledus automāts) On (Izslēgts)). • Kad ledus automāts ir izslēgts, ieslēdzas attiecīgais indikators (Ice Maker (Ledus automāts) Off (Izslēgts)). • Lai iespējotu ledus gatavošanas funkciju, jāieslēdz ledus automātu.
06 Pogas	<ul style="list-style-type: none"> • Kad displejs ir izslēgts, pieskarieties jebkurai pogai, lai "pamodinātu" displeju. • Pieskarieties , lai galvenajā panelī atlasītu vēlamu elementu un apstiprinātu visas iestatījumu izmaiņas. • Pieskarieties  vai , lai mainītu galvenajā panelī atlasītā elementa iestatījumus.

PIEZĪME





- Galvenais panelis ir veidots, lai paliktu izslēgts, kad ledusskapis netiek izmantots. Tas kļūst aktīvs un iedegas tikai, kad atverat durvis vai pieskaraties pogām.
- Ja durvis ir atstātas vaļā uz 5 minūtēm, iekšējā lampiņa mirgos 5 minūtes un izslēgsies, lai brīdinātu nedzirdīgus un vārdzirdīgus lietotājus, ka durvis ir atvērtas. Ņemiet vērā, ka šī funkcija ir normāla.

Darbība

Vēlamās temperatūras vai funkcijas iestatīšana

Atlasiet ledusskapi vai saldētavu un iestatiet vēlamo temperatūru vai jūsu izvēlētu funkciju.

1. Pieskarieties jebkurai pogai (<, ○ vai >), lai "pamodinātu" displeju.
 - Šī darbība iespējams neattiecas uz dažiem modeļiem.
2. Pieskarieties ○, līdz mirgo ledusskapja vai saldētavas indikators.
 - Mirgo izvēlētā nodalījuma indikators.
3. Pieskarieties < vai >, lai atlasītu vēlamo temperatūru vai funkciju.
 - Skatiet tabulu katram nodalījumam pieejamajai izvēlei.

Fridge (Ledusskapis)	<ul style="list-style-type: none">• Pieejamā izvēle (Celsija grādi):  (Ātrā dzesēšana) ↔1 °C ↔2 °C ↔3 °C ↔4 °C ↔5 °C ↔6 °C ↔7 °C ↔ (Atvaļinājums)• Režīms Ātrā dzesēšana paātrina dzesēšanas procesu līdz ventilatora maksimālajam ātrumam. Ledusskapis divas ar pusi stundas darbojas ar maksimālo ātrumu, pēc tam turpina darboties iepriekšējā temperatūrā.• Ja dodaties atvaļinājumā vai darba komandējumā, vai ledusskapi neizmantosiet ilgāku laiku, lietojiet funkciju Atvaļinājums. Ledusskapja temperatūra tiks turēta zem 15 °C, bet saldētavai paliks aktīva iepriekš iestatītā temperatūra. Kad jūs aktivizējat režīmu Atvaļinājums, ledusskapja temperatūras indikatorā parādās "FF".
Freezer (Saldētava)	<ul style="list-style-type: none">• Pieejamā izvēle (Celsija grādi):  (Intensīvā saldēšana) ↔-23 °C ↔-22 °C ↔-21 °C ↔-20 °C ↔-19 °C ↔-18 °C ↔-17 °C ↔-16 °C ↔-15 °C• Režīms Intensīvā saldēšana paātrina saldēšanas procesu līdz ventilatora maksimālajam ātrumam.• Saldētava 50 stundas darbojas ar maksimālo ātrumu, pēc tam turpina darboties iepriekšējā temperatūrā. Lai sasaldētu lielu daudzumu pārtikas produktu, aktivizējiet režīmu Intensīvā saldēšana vismaz 20 stundas pirms pārtikas produktu ievietošanas saldētavā. <p> PIEZĪME</p> <p>Izmantojot funkciju Intensīvā saldēšana, palielināsies ledusskapja enerģijas patēriņš. Aterieties to izslēgt, kad jums to nav nepieciešams izmantot, un ieslēdziet sākotnējo saldētavas temperatūras iestatījumu.</p>

4. Pagaidiet 5 sekundes vai pieskarieties ○, lai apstiprinātu savu izvēli.
 - Izvēlētā nodalījuma indikators pārstāj mirgot.

PIEZĪME

- Izmantojot Ātrā dzesēšana vai Intensīvā saldēšana, palielinās elektroenerģijas patēriņš.
- Mainot temperatūras iestatījumu, izmantojot paneli, paneli tiek attēlota faktiskā ledusskapja temperatūra līdz brīdim, kad tā sasniedz iestatīto temperatūras iestatījumu. Pēc tam panelī ir redzama jaunā iestatītā temperatūra. Ņemiet vērā, ka paies zināms laika periods, kamēr ledusskapis sasniedz jauno temperatūras iestatījumu. Tas ir normāli. Šī perioda laikā nav nepieciešams atkārtoti iestatīt temperatūru.
- Lai nodrošinātu optimālu veiktspēju, mēs iesakām iestatīt temperatūru uz -19 °C saldētavai un uz 3 °C – ledusskapim.

-
- Ledusskapja temperatūra var paaugstināties, ja regulāri tiek virinātas durvis vai ledusskapī tiek ievietots liels pārtikas produktu daudzums. Ja tā ir, temperatūras displeja rādījums mirgo līdz brīdim, kamēr ledusskapis ir atgriezies uz iestatītajiem temperatūras iestatījumiem. Ja mirgošana turpinās ilgāku laiku, sazinieties ar vietējo „Samsung” servisa centru, lai saņemtu palīdzību.
 - Kamēr mirgo temperatūras displejs, var rasties trauksme. Lai apturētu trauksmi, pieskarieties jebkurai displeja pogai.

Temperatūras skalas maiņa

Jūs varat pārslēgt temperatūras skalu starp Fārenheita un Celsija grādiem.

1. Pieskarieties jebkurai pogai (<, ○ vai >), lai “pamodinātu” displeju.
 - Šī darbība iespējams neattiecas uz dažiem modeļiem.
2. Pieskarieties ○, līdz simboli °F un °C mirgo uz ledusskapja vai saldētavas.
3. Pieskarieties < vai >, lai atlasītu vēlamu temperatūras skalu.
 - Pieskarieties <, lai atlasītu Fārenheita grādus.
 - Pieskarieties >, lai atlasītu Celsija grādus.
4. Pagaidiet 5 sekundes vai pieskarieties ○, lai apstiprinātu savu izvēli.
 - Simboli °F un °C pārstāj mirgot.

Ledus automāta ieslēgšana vai izslēgšana (tikai attiecīgajiem modeļiem)

Jūs varat ieslēgt vai izslēgt ledus automātu saldētavā.

1. Pieskarieties jebkurai pogai (<, ○ vai >), lai “pamodinātu” displeju.
 - Šī darbība iespējams neattiecas uz dažiem modeļiem.
2. Pieskarieties ○, līdz mirgo indikators Ledus automāts.
3. Pieskarieties < vai >, lai ieslēgtu vai izslēgtu ledus automātu.
 - Pieskarieties <, lai to ieslēgtu.
 - Pieskarieties >, lai to izslēgtu.
4. Pagaidiet 5 sekundes vai pieskarieties ○, lai apstiprinātu savu izvēli.
 - Indikators Ledus automāts pārstāj mirgot.

Darbība

Wi-Fi ieslēgšana vai izslēgšana

Lai ieslēgtu vai izslēgtu Wi-Fi, pieskarieties un 10 sekundes turiet nospiestu pogu . Displejā 5 sekundes tiek parādīts Wi-Fi statuss (kā parādīts attēlā).

Wi-Fi ieslēgts

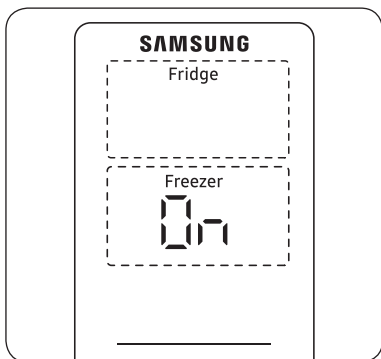

Wi-Fi izslēgts

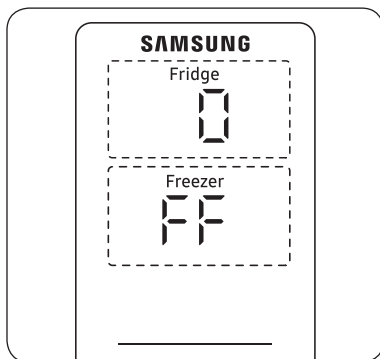

PIEZĪME

- Jums ir jāieslēdz Wi-Fi, lai savienotu ledusskapi ar SmartThings lietotni.
- Plašāku informāciju skatiet sadaļā **SmartThings**.

SmartThings

Uzstādīšana

Apmeklējiet Google Play Store, Galaxy Store vai Apple App Store un atrodiet lietotni, ievadot atslēgvārdus SmartThings. Lejupielādējiet un uzinstalējiet Samsung Electronics nodrošināto SmartThings lietotni viedajā ierīcē.

PIEZĪME

- Uz SmartThings lietotnes atbalstošās programmatūras versiju attiecas izmaiņas saskaņā ar ražotāja nodrošināto OS atbalsta politiku. Turklāt SmartThings lietotnei vai lietotnes atbalstītajām funkcijām izmantojamības vai drošības iemeslu dēļ var apturēt esošās OS versijas jaunās lietotnes atjaunināšanas politiku.
- Uz SmartThings lietotni attiecas izmaiņas bez iepriekšēja paziņojuma, lai uzlabotu izmantojamību vai veiktspēju. Tā kā mobilā tālruņa OS versija tiek atjaunināta katru gadu, SmartThings arī tiek nepārtraukti atjaunināta atbilstoši jaunākajai OS. Ja jums ir kādi jautājumi saistībā ar iepriekš minēto, lūdzu, sazinieties ar mums: st.service@samsung.com.
- Veiktspējas uzlabošanas nolūkos SmartThings lietojumprogramma var tikt mainīta bez iepriekšēja brīdinājuma vai, atbilstoši ražotāja politikai, var tikt pārtraukts tās atbalsts. Turklāt turpmāki atjauninājumi vai lietotnes funkcijas var apstāties nestabilitātes un drošības iemeslu dēļ, pat ja jūsu OS pašlaik atbalsta atjauninājumus.
- Ieteicamās šifrēšanas sistēmas ir WPA/TKIP un WPA2/AES. Jebkādi jaunāki vai nestandarta Wi-Fi autentifikācijas protokoli netiek atbalstīti.
- Turklāt turpmāki atjauninājumi vai lietotnes funkcijas var apstāties nestabilitātes un drošības iemeslu dēļ, pat ja jūsu OS pašlaik atbalsta atjauninājumus.
- Bezvadu tīklu darbību var ietekmēt apkārtējā bezvadu sakaru vide.
- Ja jūsu interneta pakalpojumu sniedzējs identifikācijas nolūkā ir reģistrējis jūsu datora vai modema MAC adresi, Samsung Smart Refrigerator ledusskapim var neizdoties izveidot savienojumu ar internetu. Ja tā notiek, sazinieties ar interneta pakalpojumu sniedzēju, lai saņemtu palīdzību.
- Jūsu tīkla sistēmas ugunsdrošības iestatījumi var neļaut Samsung Smart Refrigerator ledusskapim piekļūt internetam. Sazinieties ar interneta pakalpojumu sniedzēju, lai saņemtu palīdzību. Ja šī problēma nepazūd, sazinieties ar vietējo Samsung servisa centru vai izstrādājuma pārdevēju.
- Lai veiktu bezvadu piekļuves punkta (PP) iestatījumu konfigurāciju, skatiet PP (maršrutētāja) lietotāja rokasgrāmatu.
- Samsung Smart Refrigerator ledusskapji atbalsta gan IEEE 802.11 b/g/n (2.4 GHz), gan 802.11 a/n/ac (5 GHz) protokolus. (Ieteicams IEEE 802.11 n un 802.11 ac.)
- Neatļauti Wi-Fi bezvadu maršrutētāji var nespēt izveidot savienojumu ar attiecīgajiem Samsung Smart Refrigerator ledusskapjiem.

Darbība

Samsung konts

Lai izmantotu lietojumprogrammu, ir jāreģistrē Samsung konts. Ja jums vēl nav Samsung konta, sekojiet lietojumprogrammas ekrānā redzamajām norādēm, lai izveidotu bezmaksas Samsung kontu.

Darba uzsākšana

Ieslēdziet ierīci, kuru vēlaties savienot, atveriet SmartThings lietotni savā tālrunī un pēc tam veiciet tālāk norādītās instrukcijas.

Ja parādās uznirstošais ziņojums ar informāciju, ka ir atrasta jauna ierīce, pieskarieties **ADD NOW (PIEVENOT TAGAD)**.

Ja neparādās uznirstošais ziņojums, pieskarieties pogai + un pēc tam no pieejamo ierīču saraksta atlasiet ierīci, kuru vēlaties savienot.

Ja jūsu ierīce nav pieejamo ierīču sarakstā, pieskarieties **Supported Devices (Atbalstītās ierīces)**, atlasiet ierīces tipu (Ledusskapis) un pēc tam atlasiet konkrēto ierīces modeli.

Ievērojiet lietotnē sniegtās instrukcijas, lai iestatītu savu ierīci. Kad iestatīšana ir pabeigta, jūsu ledusskapis parādīsies kā "kartiņa" jūsu ekrānā **Devices (Ierīces)**.

Ledusskapja lietojumprogramma

Iebūvēta kontrole

Jūs varat uzraudzīt un kontrolēt ledusskapi gan esot mājās, gan atrodoties ceļā.

- Pieskarieties ledusskapja ikonai SmartThings instrumentu panelī vai pieskarieties ikonai Devices (Ierīces) instrumentu paneļa apakšdaļā, un pēc tam pieskarieties ledusskapja "kartiņai", lai atvērtu lapu Ledusskapis.
- Pārbaudiet ledusskapja darbības statusu vai paziņojumus un pēc tam, ja nepieciešams, pielāgojiet opcijas vai iestatījumus.

PIEZĪME

Atsevišķas ledusskapja opcijas vai iestatījumus var nebūt iespējams kontrolēt attālināti.

Ledusskapja iestatījumi

Kategorija	Vienums	Apraksts
Monitoring (Uzraudzība)	Ledusskapis temperatūra	Attēlo vēlamo ledusskapja temperatūras iestatījumu.
	Saldētava temperatūra	Attēlo pašreizējo saldētavas temperatūras iestatījumu.
	Diagnostika	Nosaka traucējumus ledusskapja darbībā.
	Elektroenerģijas patēriņa uzraudzība	Nosaka ledusskapja uzkrāto elektroenerģijas patēriņu pēdējo 180 dienu laikā.
Functions (Funkcijas)	Ledus gatavošana	Šeit jūs varat ieslēgt vai izslēgt ledus gatavošanas funkciju, kā arī pārbaudīt pašreizējos funkcijas iestatījumus.
	Ātrā dzesēšana	Jūs varat ieslēgt vai izslēgt režīmu Ātrā dzesēšana un pārbaudīt šobrīd aktīvos iestatījumus.
	Intensīvā saldēšana	Jūs varat ieslēgt vai izslēgt režīmu Intensīvā saldēšana un pārbaudīt šobrīd aktīvos iestatījumus.
	Ledusskapis temperatūra	Jūs varat iestatīt vēlamo ledusskapja temperatūras iestatījumu.
	Saldētava temperatūra	Jūs varat iestatīt vēlamo saldētavas temperatūras iestatījumu.
Brīdinājuma funkcijas	Pārmērīgi augsta temperatūra	Šī brīdinājuma funkcija tiek aktivizēta, kad ledusskapī vai saldētavā tiek noteikta pārmērīgi augsta temperatūra.
	Atvērtas durvis	Šī brīdinājuma funkcija tiek aktivizēta, kad ledusskapja durvis vai saldētavas atvilktnē ir bijušas atvērtas noteiktu laika periodu.
AI Energy Mode*	<p>Jūs varat ieslēgt vai izslēgt AI Energy Mode lietotnes SmartThings izvēlnē Energy.</p> <p>Jūs varat pārbaudīt AI Energy Mode statusu lietotnē SmartThings.</p> <p>Dažiem modeļiem ikona  parādās galvenajā panelī, lai parādītu, ka AI Energy Mode darbojas. (tikai attiecīgajiem modeļiem)</p> <p>AI Energy Mode ieslēgšana samazina enerģijas patēriņu, bet tas var arī samazināt dzesēšanas sniegumu.</p>	

*tikai attiecīgajiem modeļiem

Darbība

Īpašas funkcijas

Atkarībā no modeļa un valsts jūs ledusskapja faktiskais attēls un īpašas funkcijas var atšķirties.

Ledus automāts

Ledusskapis ir aprīkots ar iebūvētu ledus automātu, kas automātiski pagatavo ledu, lai jūs varētu baudīt filtrētu ūdeni ar ledus kubiņiem vai sasmalcinātu ledu.

Ledus automāts darbība

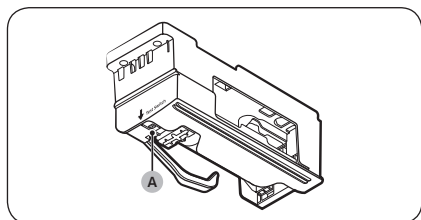

- Ledus automāts izveidos 8 kubiņus cikla laikā - apmēram 100~130 kubiņus 24 stundu laikā - atkarībā no saldētavas nodalījuma temperatūras, istabas temperatūras, durvju atvēršanas reižu skaita un citiem apstākļiem.
- Izmetiet pirmās pāris ledus partijas, lai ļautu ūdensvadam iztīrīties.
- Pārliedzinieties, ka nekas netraucē taustekļa kāta kustībai. Kad tvertne uzpildās līdz taustekļa kāta līmenim, ledus automāts pārstās ražot ledu.
- Pēc atkārtotas ledus automāta ieslēgšanas būs laika aizkave, līdz ledus automāts atsāk darbību.
- Ir normāli, ka daži kubiņi ir salīpuši kopā.
- Ja ledus netiek bieži lietots, vecie ledus kubiņi zaudēs dzidrību, iegūs sasmakušu garšu un saruks. Ja nevēlaties gatavot ledu, izslēgt ledus automātu. (Detalizētu informāciju par ledus automāta ieslēgšanu vai izslēgšanu skatiet nodaļā "Ledus automāta ieslēgšana vai izslēgšana (tikai attiecīgajiem modeļiem)" 49. lappusē.)
- Ja ledus automāts negatavo ledu, izņemiet ledus spaini un nospiediet **Test Switch (Testa slēdzis) (A)**, lai pārbaudītu, vai ledus automāts darbojas pareizi.

PIEZĪME

Kad ledus automāts ir ieslēgts, saldētavas temperatūra būs zemāka par iestatīto temperatūru. Ja jums nav nepieciešams izmantot ledus automātu, izslēdziet ledus automātu.

Ja esat nolēmis izslēgt ledus automātu

Ja jūs izslēdzat ledus automātu, pārliedzinieties, ka iztīrat visu ledu no ledus spaiņa. Spainī palikušie ledus kubiņi var sakust un vēlāk tos var būt grūti izņemt.

Ūdens dozators (tikai attiecīgajiem modeļiem)

Izmantojot ūdens dozatoru, varat ātri ieliet ūdeni, neatverot ledusskapja durvis. Pirms lietošanas ūdens tvertnei ir jābūt piepildītai ar dzeramo ūdeni.

Ūdens tvertnes piepildīšana ar dzeramo ūdeni

Atveriet durvis un atrodiet ūdens tvertni, kas ir novietota durvju plauktu zonā.

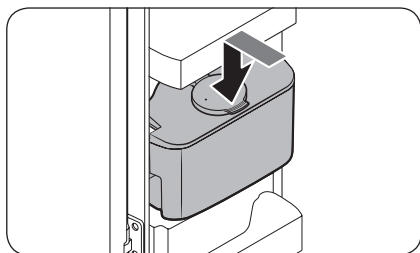
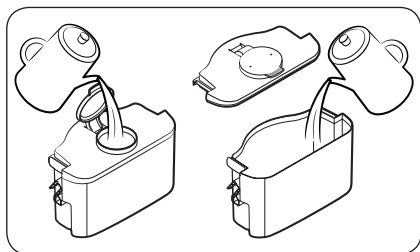
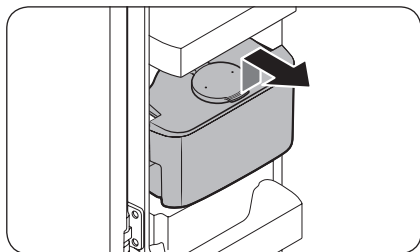

1. Turiet ūdens tvertni abās pusēs aiz rokturiem un paceliet to, lai izņemtu.

2. Piepildiet ūdens tvertni ar ne vairāk kā 4 litriem dzeramā ūdens. Lai ielietu ūdeni, varat noņemt vai nu augšējo vāciņu vai pārsegu.

PIEZĪME

Pirmajā lietošanas reizē rūpīgi iztīriet ūdens tvertni.

3. Ievietojiet ūdens tvertni atpakaļ ledusskapī un aizveriet durvis. Pārļiecinieties, vai ūdens tvertnes izvads ir vērsti uz priekšu.

Darbība

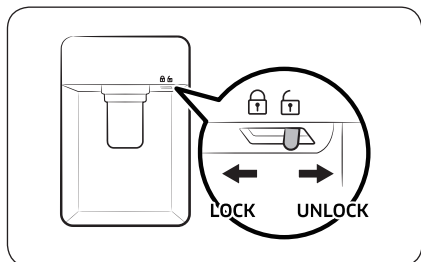

4. Novietojiet ūdens glāzi zem dozatora ūdens izvades un nesteidzīgi nospiediet dozatora sviru, lai ielietu ūdeni. Pārlicinieties, vai ūdens tvertne ir atbloķēta.

⚠ UZMANĪBU!

- Ūdens dozators ir paredzēts dzeramajam ūdenim. Piepildiet ūdens tvertni tikai ar dzeramo ūdeni. Nepiepildiet to ar citiem šķidrumiem.
- Nepārpildiet ūdens tvertni, jo tā var pārplūst.
- Nemēģiniet piepildīt ūdens tvertni, neizņemot to no durvīm.
- Pārbaudiet, vai ūdens tvertne ir pienācīgi noslēgta.
- Neizmantojiet ledusskapi, ja ūdens tvertne nav ievietota. Tādējādi var samazināties veiktspēja un efektivitāte.
- Lai ūdens neizšļakstītos, novietojiet glāzi vienā līmenī ar dozatora sviru.

📖 PIEZĪME

Lai efektīvāk izmantotu telpu, ūdens tvertnē var glabāt pārtiku. Šādā gadījumā noņemiet tvertnes vāku.

Apkope

Uzturēšana un apkope

Plaukti

⚠ UZMANĪBU!

- Plaukts ir jāievieto pareizi. Neievietojiet to otrādi.
- Stikla trauki var saskrāpēt stikla plauktu virsmu.

Ledusskapja plaukti

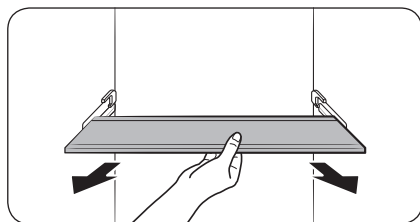
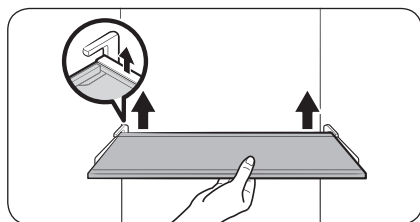

Ledusskapja plaukta ievietošana

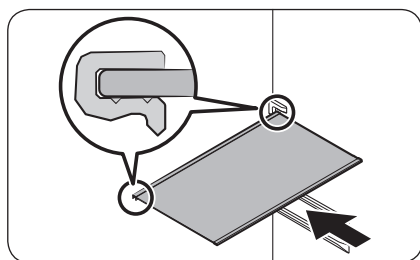

Lai izņemtu plauktu, līdz galam atveriet ledusskapja durvis. Satveriet plaukta priekšējo daļu un tad uzmanīgi paceliet to uz augšu un izvelciet ārā.

1. Pilnībā atveriet ledusskapja durvis.
2. Turiet plaukta priekšpusi, paceliet plaukta aizmuguri, lai atvienotu āķi no ieroba.
3. Izvelciet, lai izņemtu.

Pirms ievietot plauktu, pārbaudiet plaukta aizmugures formu. Pēc tam ievietojiet plauktu, izpildot izņemšanai pretēju secību.

⚠ UZMANĪBU!

- Plaukts ir jāievieto pareizi. Neievietojiet plauktu otrādi vai atpakaļ uz priekšu.
- Plaukti ir smagi, tādēļ ievērojiet piesardzību, darbojoties ar tiem.

Apkope

Dārzeņu plaukti

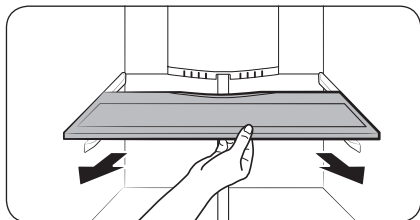
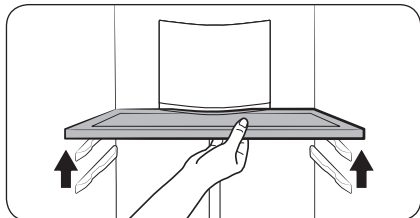

1. Pilnībā atveriet ledusskapja durvis.
2. Paceliet plaukta priekšpusi un pavelciet to, lai atbrīvotu plauktu no turētāja pie aizmugures sienas.

3. Izvelciet, lai izņemtu.

Durvju plaukti

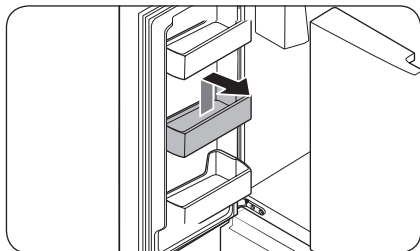
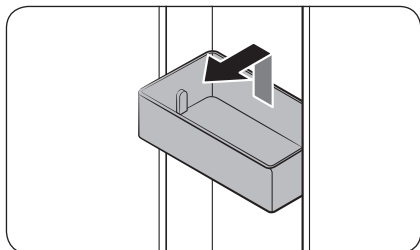

- Lai noņemtu **durvju plauktu**, satveriet plaukta priekšējo daļu un pēc tam uzmanīgi paceliet to, lai noņemtu.
- Lai ievietotu atpakaļ, novietojiet **durvju plauktu** tā, lai tas atrastos nedaudz virs plaukta fiksācijas vietas un būtu piespiests pie ledusskapja durvju sienas. Satveriet **durvju plaukta** aizmugurējo daļu ar abām rokām un nospiediet to uz leju, līdz tas iegulst vietā.

⚠ UZMANĪBU!

- Neatvienojiet durvju plauktu, ja tajā ir ievietoti pārtikas produkti. Vispirms iztukšojiet durvju plauktu.
- Ievērojiet piesardzību, atverot ledusskapja durvis, ja apakšējā durvju plauktā ir ievietotas liela izmēra pudeles, kas var izkrist.
- Neļaujiet bērniem rotaļāties ar durvju plaukiem. Durvju plaukta asie stūri var radīt ievainojumus.

Ledusskapja atvilktnes

Dārzenu/augļu atvilktnes

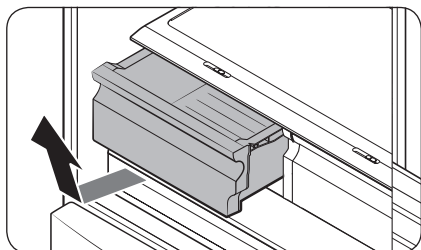

Uzmanīgi paceliet atvilktnes priekšējo daļu un izvelciet to.

- Mēs iesakām pirms atvilktnes izņemšanas noņemt durvju plauktus. Tas jādara, lai izvairītos no durvju plauktu bojājumiem.
- Lai ievietotu atpakaļ, novietojiet atvilktni uz vadotnēm un iebīdīet uz iekšu.

Saldētavas grozi

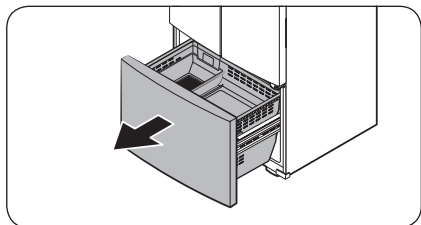

1. Pilnībā atveriet saldētavas atvilktni.

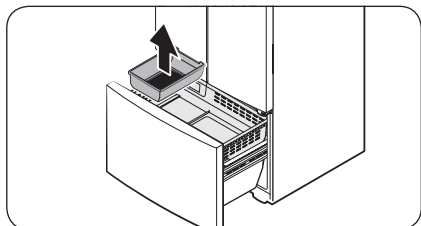

2. Paceliet ledu spaini, lai to izņemtu.

Apkope

Augšējais grozs

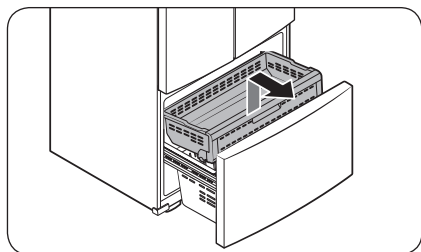

- Lai izņemtu grozus, vispirms atveriet līdz galam saldētavas atvilktni. Paceliet **augšējā groza** priekšdaļu un pavelciet, lai to izņemtu.
- Lai ievietotu atpakaļ, vispirms novietojiet **augšējā groza** ritenišus tā, lai tie atrastos vienā līmenī ar **apakšējā groza** aizmugurējo daļu. Pabīdiet **augšējo grozu** uz priekšu.

Apakšējais grozs

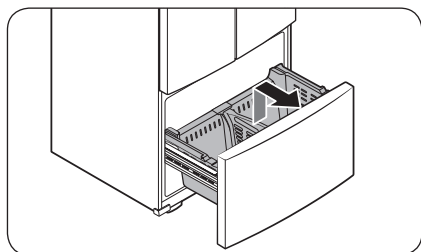

- Lai izņemtu to, vispirms izņemiet **augšējo grozu**. Pēc tam paceliet uz augšu **apakšējā groza** priekšējo daļu, lai izvilktu to ārā.
- Lai ievietotu atpakaļ, vispirms novietojiet groza aizmugurējo daļu uz **vadotņu bloka** fiksatoriem.

UZMANĪBU!

- Negroziet grozu tā izņemšanas vai ievietošanas laikā. Grozs var tikt saskrāpēts.
- Lai izvairītos no traumām, īpašuma bojājumiem vai nosmakšanas, glabājiet izņemtos saldētavas grozus bērniem nepieejamā vietā.
- Neņemiet ārā sadalošo ieliktni.
- Novietojiet augšējā groza ritenišus tā, lai tie atrastos uz apakšējā groza vadotnēm to galējā pozīcijā. Pēc tam pabīdiet augšējo grozu līdz galam virzienā uz priekšu. Pretējā gadījumā atvilktnē netiks pareizi atvērta vai aizvērta, kas izraisīs sarmas veidošanos.

Tīrīšana

Iekšpuses un ārpuses

⚠ BRĪDINĀJUMS

- Neizmantojiet ledusskapja tīrīšanai benzolu, šķīdinātāju, mājai/automobiļiem paredzētu mazgāšanas līdzekli vai „Clorox™” tīrīšanas līdzekli. Tie var sabojāt ledusskapja virsmu un izraisīt aizdegšanos.
- Neizsmidziniet uz ledusskapja ūdeni. Tādējādi var izraisīt elektriskās strāvas triecienu.

Regulāri ar sausu drānu notīriet visas nepiederīgās vielas, piemēram, putekļus vai ūdeni, no strāvas spraudņa spailēm un saskares punktiem.

1. Atvienojiet strāvas vadu.
2. Ledusskapja iekšpusi un ārpusi tīriet ar samitrinātu, mīkstu bezplūksnu drānu vai papīra dvieli.
3. Pēc tam nosusiniet ar sausu drānu vai papīra dvieli.
4. Iespraudiet atpakaļ strāvas vadu.

Blīvgumijas

Ja ledusskapja durvju blīvgumijas kļūst netīras, durvis var nebūt iespējams normāli aizvērt, un tādējādi var samazināties ledusskapja veiktspēja un efektivitāte. Izmantojiet blīvgumiju tīrīšanai neitrālu mazgāšanas līdzekli un mīkstu drānu. Pēc tam rūpīgi nosusiniet tās ar sausu drānu.

Aizmugurējais panelis

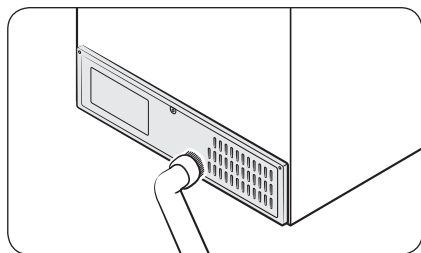

Lai atbrīvotu aizmugures paneļa vadus un atklātās daļas no netīrumiem, reizi vai divreiz gadā notīriet paneli ar putekļusūcēju.

⚠ UZMANĪBU!

Nenoņemiet aizmugures paneļa pārsegu. Var rasties elektrošoks.

Apkope

Maiņa

LED spuldzes

Lai nomainītu ledusskapja spuldzes, sazinieties ar vietējo „Samsung” servisa centru.

BRĪDINĀJUMS

- Spuldzes lietotājs nedrīkst mainīt. Nemēģiniet spuldzi nomainīt saviem spēkiem. Tas var izraisīt elektriskās strāvas triecienu.

Lampīņa (gaismas avots)

Šis ražojums satur gaismas avotu, kura energoefektivitātes klase ir <G>.

Lietotājs nedrīkst apkopt lampiņu(-as) un/vai vadības ierīci(-es). Lai nomainītu izstrādājuma lampiņu(-as) un/vai vadības ierīci(-es), sazinieties ar vietējo Samsung servisa centru.

Detalizētu informāciju par jūsu izstrādājuma lampiņas(-u) vai vadības ierīces(-ču) nomaiņu skatiet Samsung tīmekļa vietnē (<http://www.samsung.com>); dodieties uz Atbalsts > Atbalsta sākuma lapa un ievadiet modeļa nosaukumu.

Detalizētas instrukcijas par lampiņas(-u) un/vai vadības ierīces(-ču) izjaukšanu vienkārši skatiet nomaņas instrukcijās, kuras var iegūt, kā norādīts augstāk.

Traucējummeklēšana

Pirms sazināšanās ar servisa centru, izlasiet zemāk aprakstītos punktus. Visu zvanu uz servisa centru izmaksas situācijās, kad netiek konstatēti ierīces traucējumi (nav defektu), sedz pats lietotājs.

Vispārīga informācija

Temperatūra

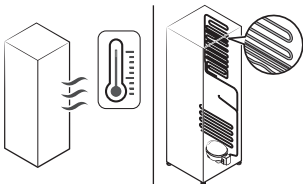
Pazīme	Iespējamie iemesli	Risinājums
Ledusskapis/saldētava nedarbojas. Ledusskapja/ saldētavas temperatūra ir pārāk augsta.	<ul style="list-style-type: none"> Strāvas vads nav pievienots pareizi. 	<ul style="list-style-type: none"> Pievienojiet pareizi strāvas vadu.
	<ul style="list-style-type: none"> Temperatūras vadība nav iestatīta pareizi. 	<ul style="list-style-type: none"> Iestatiet zemāku temperatūru.
	<ul style="list-style-type: none"> Ledusskapis atrodas tiešā siltuma avota tuvumā vai ir pakļauts tiešai saules staru iedarbībai. 	<ul style="list-style-type: none"> Novietojiet ledusskapi prom no tiešiem saules stariem vai siltuma avota.
	<ul style="list-style-type: none"> Nav pietiekami liels attālums starp ledusskapi un tā tuvumā esošajām sienām vai skapīšiem. 	<ul style="list-style-type: none"> Raugieties, lai starp ledusskapja aizmugures un sānu sienām un tā tuvumā esošajām sienām vai skapīšiem būtu vismaz 5 cm (2,5 collas).
	<ul style="list-style-type: none"> Ledusskapis ir pārāk piekrauts. Pārtikas produkti aizsedz ledusskapja ventilācijas atveres. 	<ul style="list-style-type: none"> Nepiekraujiet ledusskapi pārāk pilnu. Neļaujiet pārtikas produktiem aizsegēt ventilācijas atveres.
Ledusskapja/ saldētavas temperatūra ir pārāk zema.	<ul style="list-style-type: none"> Temperatūras vadība nav iestatīta pareizi. 	<ul style="list-style-type: none"> Iestatiet augstāku temperatūru.
Iekšējā siena ir karsta.	<ul style="list-style-type: none"> Ledusskapja iekšējās sienās ir izvietoti karstumizturīgi cauruļvadi. 	<ul style="list-style-type: none"> Lai novērstu kondensāta veidošanos, ledusskapja priekšējos stūros ir karstumizturīgi cauruļvadi. Paaugstinoties apkārtējai temperatūrai, šī ierīce var nedarboties efektīvi. Tas nav sistēmas traucējums. 

Traucējummeklēšana

Smakas

Pazīme	Iespējamie iemesli	Risinājums
No ledusskapja izplatās nepatīkamas smakas.	• Bojāti pārtikas produkti.	• Iztīriet ledusskapi un izmetiet bojātos pārtikas produktus.
	• Pārtikas produkti ar spēcīgu aromātu.	• Pārlicinieties, ka pārtikas produkti ar intensīvu aromātu ir iesaiņoti hermētiski.

Sarma

Pazīme	Iespējamie iemesli	Risinājums
Sarma ap ventilācijas atverēm.	• Pārtikas produkti aizsedz ventilācijas atveres.	• Pārlicinieties, ka nekādi pārtikas produkti neaizsedz ledusskapja ventilācijas atveres.
Sarma uz iekšējām sienām.	• Durvis nav pareizi aizvērtas.	• Pārlicinieties, ka nekādi pārtikas produkti nenobloķē durvis. Iztīriet durvju blīvējumu.

Kondensāts

Pazīme	Iespējamie iemesli	Risinājums
Uz iekšējām sienām veidojas kondensāts.	• Ja durvis tiek atstātas vaļā, ledusskapi iekļūst mitrums.	• Noslaukiet mitrumu un neatstājiet durvis ilgstoši atvērtas.
	• Pārtikas produkti ar augstu mitruma saturu.	• Pārlicinieties, ka pārtikas produkti ir iesaiņoti hermētiski.

Ūdens/ledus (tikai modeļiem ar dozatoru)

Pazīme	Iespējamie iemesli	Risinājums
Ūdens plūsma ir vājāka kā parasti.	<ul style="list-style-type: none">• Ūdens spiediens ir pārāk zems.	<ul style="list-style-type: none">• Pārļiecinieties, ka ūdens spiediens ir robežās no 30 līdz 125 psi (206 līdz 861 kPa).
No ledus automāta izplatās dūcoša skaņa.	<ul style="list-style-type: none">• Ledus automāts funkcija ir aktivizēta, bet ledusskapim nav pievienota ūdens padeve.	<ul style="list-style-type: none">• Nospiediet pogu Ice Maker (Ledus automāts).
Ledus automāts neražo ledus.	<ul style="list-style-type: none">• Ledus automāts ir tikko uzstādīts.	<ul style="list-style-type: none">• Jānogaida 24 stundas, līdz ledusskapis sāk gatavot ledus.
	<ul style="list-style-type: none">• Saldētavas temperatūra ir pārāk augsta.	<ul style="list-style-type: none">• Iestatiet saldētavas temperatūru zem 0 °F (-18 °C) vai -4 °F (-20 °C), ja apkārtējais gaiss ir silts.
	<ul style="list-style-type: none">• Ir aktivizēta dozatora funkcija Bloķēt.	<ul style="list-style-type: none">• Deaktivizējiet dozatora paneļa funkciju Bloķēt.
	<ul style="list-style-type: none">• Ledus automāts ir izslēgts.	<ul style="list-style-type: none">• Ieslēdziet ledus automātu.

Traucējummeklēšana

Vai no ledusskapja izplatās neparastas skaņas?

Pirms sazināšanās ar servisa centru, izlasiet zemāk aprakstītos punktus. Visu zvanu uz servisa centru izmaksas, kas saistīti ar neparastām skaņām, sedz pats lietotājs.

Šīs skaņas ir normālas.

- Uzsākot vai beidzot darbību, no ledusskapja var izplatīties skaņas, kas ir līdzīgas automašīnas dzinēja aizdedzes skaņai. Darbībai stabilizējoties, šīs skaņas pazūd.



- Šīs skaņas var parādīties ventilatora darbības laikā. Kad ledusskapis būs sasniedzis iestatīto temperatūru, ventilatora skaņas nebūs dzirdamas.



- Atkausēšanas cikla laikā ūdens var pilēt no atkausēšanas sildītāja, radot šņācošas skaņas.

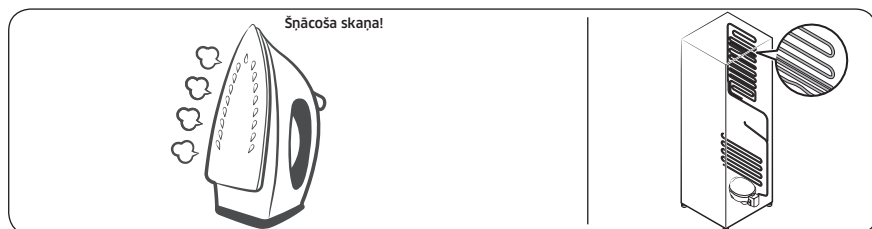

- Ledusskapja dzesēšanas vai saldēšanas procesa laikā, aukstumnesēja gāze pārvietojas pa noslēgtajiem cauruļvadiem, radot burbuļojošas skaņas.

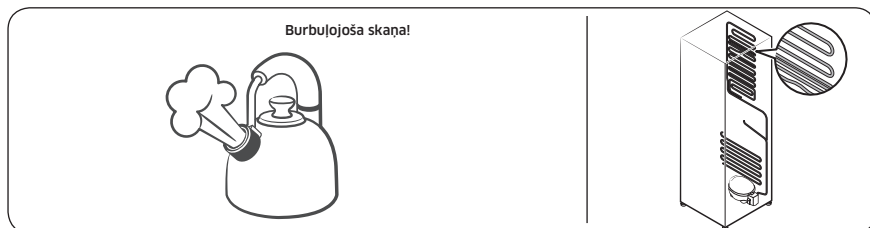

- Ledusskapja temperatūrai paaugstinoties vai pazeminoties, tā plastmasas detaļas saraujas vai izplešas, radot klauvēšanai līdzīgu troksni. Šie trokšņi parādās atkausēšanas cikla laikā vai kad darbojas elektriskās detaļas.

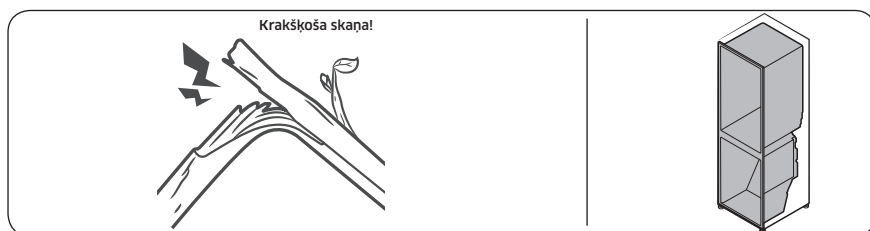

- Modeļiem ar ledus automātu: kad ūdens vārsts atveras, lai veiktu ledus automāta uzpildi, var parādīties dūcošas skaņas.
- Izlīdzinoties spiedienam ledusskapja durvju atvēršanas un aizvēršanas laikā, var parādīties šņācošas skaņas.

Traucējummeklēšana

SmartThings

Pazīme	Rīcība
Lietojumprogrammu tirgū nav iespējams atrast SmartThings lietotni.	<ul style="list-style-type: none">Uz SmartThings lietotnes atbalstošās programmatūras versiju attiecas izmaiņas saskaņā ar ražotāja nodrošināto OS atbalsta politiku. Turklāt SmartThings lietotnei vai lietotnes atbalstītājām funkcijām izmantojamības vai drošības iemeslu dēļ var apturēt esošās OS versijas jaunās lietotnes atjaunināšanas politiku.
SmartThings lietotne nedarbojas.	<ul style="list-style-type: none">SmartThings lietotnē ir pieejama tikai attiecīgos modeļos.Vecā Samsung Smart Refrigerator lietotne nespēj izveidot savienojumu ar ierīču modeļiem, kas atbalsta Samsung Smart Home lietotni.
SmartThings lietotne ir uzinstalēta, bet tā neizveido savienojumu ar manu ledusskapi.	<ul style="list-style-type: none">Lai izmantotu lietotni, jums ir jāpiesakās Samsung kontā.Pārļiecinieties, ka maršrutētājs darbojas normāli.Ja ledusskapja displejā redzamā Wi-Fi ikona ir izslēgta, tas norāda, ka vēl nav izveidots tīkla savienojums. Šādā gadījumā izmantojiet SmartThings lietotni, lai izveidotu savienojumu un reģistrētu ledusskapi sava mājokļa piekļuves punktā (PP/maršrutētājā).
Nav iespējams pieteikties lietotnē.	<ul style="list-style-type: none">Lai izmantotu lietotni, jums ir jāpiesakās Samsung kontā.Ja jums vēl nav Samsung konta, sekojiet lietotnes ekrānā redzajam norādēm, lai izveidotu to.
Kad es mēģinu reģistrēt ledusskapi, parādās kļūdas paziņojums.	<ul style="list-style-type: none">Vienkāršās savienošanas funkcija var nedarboties dēļ neatbilstoša attāluma līdz piekļuves punktam (PP) vai dēļ elektriskiem traucējumiem apkārtnē. Brīdi nogaidiet un mēģiniet vēlreiz.
SmartThings lietotne ir veiksmīgi izveidojusi savienojumu ar manu ledusskapi, bet to nav iespējams palaist.	<ul style="list-style-type: none">Aizveriet un no jauna palaidiet SmartThings lietotni vai atvienojiet un no jauna pievienojiet maršrutētāju.Izslēdziet ledusskapi un pēc tam ieslēdziet to atpakaļ pēc 1 minūtes.

Pielikums

Drošības instrukcija

- Lai visefektīvāk izmantotu enerģiju, lūdzu, uzstādiet visus iekšējos elementus, piemēram, grozus, atvilktnes, plauktus un ledus kubiņu paplāti ražotāja ieteiktajās pozīcijās.
- Šī dzesēšanas iekārta nav paredzēta izmantošanai kā iebūvējama ierīce.

Uzstādīšanas instrukcija

Dzesēšanas iekārtām ar klimata klasi

Atkarībā no klimata klases, šī dzesēšanas iekārta ir paredzēta izmantošanai apkārtējās vides temperatūru diapazonā, kā norādīts tabulā tālāk.

Klimata klasi var atrast uz datu plāksnītes. Izstrādājums, iespējams, nedarbosies pareizi temperatūrās, kas ir ārpus norādītā diapazona.

Jūs varat atrast klimata klasi uz uzlīmes ledusskapja iekšpusē

Efektīvais temperatūras diapazons

Ledusskapis parasti paredzēts izmantošanai temperatūras diapazonā atbilstoši tā temperatūras kategorijai.

Kategorija	Simbols	Apkārtējās vides temperatūras diapazons (°C)	
		IEC 62552 (ISO 15502)	ISO 8561
Paplašināta mērena	SN	No +10 līdz +32	No +10 līdz +32
Mērena	N	No +16 līdz +32	No +16 līdz +32
Subtropu	ST	No +16 līdz +38	No +18 līdz +38
Tropu	T	No +16 līdz +43	No +18 līdz +43

PIEZĪME

Ledusskapja dzesēšanas spēju un elektroenerģijas patēriņu var ietekmēt apkārtējā temperatūra, durvju atvēršanas biežums un ledusskapja atrašanās vieta. Mēs iesakām attiecīgi pielāgot temperatūras iestatījumus.

Pielikums

Temperatūras instrukcija

Ieteicamā temperatūra

Optimālais temperatūras iestatījums pārtikas glabāšanai:

- Ledusskapis: 3 °C
- Saldētava: -19 °C

PIEZĪME

Katra nodalījuma optimālais temperatūras iestatījums ir atkarīgs no apkārtējās vides temperatūras. Augstāk norādītā optimālā temperatūra ir balstīta uz 25 °C apkārtējās vides temperatūru.

Ātrā dzesēšana

Režims Ātrā dzesēšana paātrina dzesēšanas procesu līdz ventilatora maksimālajam ātrumam. Ledusskapis divas ar pusi stundas darbojas ar maksimālo ātrumu, pēc tam turpina darboties iepriekšējā temperatūrā.

Intensīvā saldēšana

Režims Intensīvā saldēšana paātrina saldēšanas procesu līdz ventilatora maksimālajam ātrumam. Saldētava 50 stundas darbojas ar maksimālo ātrumu, pēc tam turpina darboties iepriekšējā temperatūrā. Lai sasaldētu lielu daudzumu pārtikas produktu, aktivizējiet režīmu Intensīvā saldēšana vismaz 20 stundas pirms pārtikas produktu ievietošanas saldētavā.

PIEZĪME

Šīs funkcijas izmantošanas laikā palielināsies ledusskapja enerģijas patēriņš. Atcerieties to izslēgt, kad jums to nav nepieciešams izmantot, un ieslēdziet sākotnējo saldētavas temperatūras iestatījumu.

Kā glabāt vislabākajai uzglabāšanai (tikai attiecīgajiem modeļiem)

Pārsedziet pārtiku, lai saglabātu mitrumu un novērstu, ka tā pievelkas ar citu produktu smaržu. Liels katls ar pārtiku, piemēram, zupa vai sautējums, pirms atdzesēšanas ir jāsadala mazākās porcijās un jāieliek seklos uzglabāšanas traukos. Liels gaļas gabals vai vesela vista pirms atdzesēšanas ir jāsadala mazākos gabalos vai jāieliek seklos uzglabāšanas traukos.

Pārtikas novietošana

Plaukti	Plaukti ir jāregulē, lai tie būtu piemēroti dažādiem iepakojumiem.
Īpašais nodalījums (tikai attiecīgajiem modeļiem)	Noslēgtas izvelkamās atvilktnes nodrošina papildus glabāšanas vietu augļiem un dārzeņiem. Dārzeni ir nepieciešams lielāks mitrums, bet augļiem ir nepieciešams mazāks mitrums. Izvelkamās atvilktnes ir aprīkotas ar vadības ierīcēm, lai regulētu mitruma līmeni. (*Atkarībā no modeļa un opcijām) Regulējamas temperatūras gaļas atvilktnē palielina gaļas un siera glabāšanas laiku.
Glabāšana durvīs	Neglabājiet durvīs produktus, kas ātri bojājas. Olas ir jāglabā kartona kastē plauktā. Durvīs esošo glabāšanas nodalījumu temperatūra mainās vairāk nekā iekšējā nodalījuma temperatūra. Pēc iespējas vairāk turiet durvīs aizvērtas.

Saldētavas nodalījums	Jūs saldētavas nodalījumā varat glabāt saldēto pārtiku, izveidot ledus kubiņus un sasaldēt svaigu pārtiku.
-----------------------	--

PIEZĪME

Sasaldējiet tikai svaigu, nebojātu pārtiku. Glabājiet nesasaldētu pārtiku atstāvis no jau sasaldētās pārtikas. Lai novērstu, ka pārtika zaudē garšu vai izžūst, glabājiet to noslēgtos glabāšanas traukos.

Ledusskapja un saldētavas glabāšanas diagramma

Svaiguma ilgums ir atkarīgs no temperatūras un mitruma iedarbības. Tā kā produktu glabāšanas termiņi nav vednis drošai produktu izmantošanai, skatiet šo diagrammu un ievērojiet šos padomus.

Piena produkti

Produkts	Ledusskapis	Saldētava
Piens	1 nedēļa	1 mēnesis
Sviests	2 nedēļas	12 mēneši
Saldējums	-	2-3 nedēļas
Svaigais siers	1 mēnesis	4-6 mēneši
Krēmsiers	2 nedēļas	Nav ieteikts
Jogurts	1 mēnesis	-

Gaļas produkti

Produkts	Ledusskapis	Saldētava
Svaigs cepetis, steiks, karbonāde	3-4 dienas	2-3 mēneši
Svaiga maltā gaļa, sautējuma gaļa	1-2 dienas	3-4 mēneši
Bekons	7 dienas	1 mēnesis
Desa, neapstrādāta no cūkgaļas, liellopa gaļas, tītara	1-2 dienas	1-2 mēneši

Visas gaļa / olas

Produkts	Ledusskapis	Saldētava
Svaiga vistas gaļa	2 dienas	6-8 mēneši
Vistas gaļas salāti	1 diena	-
Olas, svaigas čaulā	2-4 nedēļas	Nav ieteikts

Pielikums

Zivis / jūras veltes

Produkts	Ledusskapis	Saldētava
Svaigas zivis	1-2 dienas	3-6 mēneši
Pagatavota zivs	3-4 dienas	1 mēnesis
Zivs salāti	1 diena	Nav ieteikts
Žāvēta vai marinēta zivs	3-4 nedēļas	-

Augļi

Produkts	Ledusskapis	Saldētava
Āboli	1 mēnesis	-
Persiki	2-3 nedēļas	-
Ananāss	1 nedēļa	-
Citi svaigie augļi	3-5 dienas	9-12 mēneši

Dārzeni

Produkts	Ledusskapis	Saldētava
Sparģeļi	2-3 dienas	-
Brokoļi, Briseles kāposti, zaļie zirnīši, sēnes	3-5 dienas	-
Kāposts, ziedkāposts, selerija, gurķi, lapu salāti	1 nedēļa	-
Burkāni, bietes, redīsi	2 nedēļas	-

Modeļa un rezerves daļu pasūtīšanas informācija

Modeļa informācija

Lai piekļūtu EPREL modeļa reģistrācijai:

1. Dodieties uz vietni <https://eprel.ec.europa.eu>
2. Iegūstiet modeļa identifikatoru no produkta enerģijas marķējuma un ierakstiet to meklēšanas lodziņā
3. Tiek parādīta modeļa enerģijas marķējuma informācija

Rezerves daļu informācija

- Minimālais periods, cik ilgi ir pieejamas rezerves daļas, kas nepieciešamas ierīces remontam
 - 7 gadi termostatiem, temperatūras sensoriem, iespiešhēmu platēm un gaismas avotiem, durvju rokturiem, durvju eņģēm, paliktņiem, groziem (kastēm vai atvilktnēm)
 - 10 gadi durvju groziem
- Ražotāja piedāvātās dzesēšanas ierīces garantijas minimālais periods ir 24 mēneši.
- Atbilstošā informācija rezerves daļu pasūtīšanai; tieša vai ar citu ražotāja, importētāja vai pilnvarota pārstāvja kanālu starpniecību.
- Profesionālu remonta informāciju skatiet vietnē <http://samsung.com/support>.
Lietotāja apkopes rokasgrāmatu skatiet vietnē <http://samsung.com/support>.

Open Source Announcement

The software included in this product contains open source software.

The following URL http://opensource.samsung.com/opensource/SMART_TP2_0/seq/0 leads to open source license information as related to this product.



Piezīmēm

PIEZĪME

Ar šo Samsung paziņo, ka šī radioiekārta atbilst Direktīvai 2014/53/ES un atbilstošajām AK likumā noteiktajām prasībām. Pils ES atbilstības deklarācijas un AK atbilstības deklarācijas teksts ir pieejams šajā interneta adresē: Oficiālo atbilstības deklarāciju var atrast <http://www.samsung.com>. Dodieties uz Support (Atbalsts) > Product Support (Izstrādājuma atbalsts) un ievadiet modeļa nosaukumu.

	Frekvences diapazons	Raidītāja jauda (maks.)
Wi-Fi	2412 - 2472 MHz	20 dBm
Bluetooth	2402 - 2480 MHz	20 dBm

Sazinieties ar SAMSUNG WORLD WDE

Ja jums ir ar Samsung produktu saistīts jautājums vai ieteikums, lūdzu, sazinieties ar SAMSUNG klientu apkalpošanas centru.

Valsts	Apkalpošanas centrs	Timekļa vietne
HUNGARY	0680SAMSUNG (0680-726-7864)	www.samsung.com/hu/support
CZECH	800 - SAMSUNG (800-726786)	www.samsung.com/cz/support
SLOVAKIA	0800 - SAMSUNG (0800-726 786)	www.samsung.com/sk/support
CROATIA	072 726 786	www.samsung.com/hr/support
BOSNIA	055 233 999	www.samsung.com/support
North Macedonia	023 207 777	www.samsung.com/mk/support
MONTENEGRO	020 405 888	www.samsung.com/support
SLOVENIA	080 697 267 (brezplačna številka)	www.samsung.com/si/support
SERBIA	011 321 6899	www.samsung.com/rs/support
Kosovo	038 40 30 90	www.samsung.com/support
ALBANIA	045 620 202	www.samsung.com/al/support
BULGARIA	0800 111 31 - Безплатен за всички оператори *3000 - Цена на един градски разговор или според тарифата на мобилният оператор 09:00 до 18:00 - Понеделник до Петък	www.samsung.com/bg/support
ROMANIA	0800872678 - Apel gratuit *8000 - Apel tarifat in retea Program Call Center Luni - Vineri: 9 AM - 6 PM	www.samsung.com/ro/support
POLAND	801-172-678* * (opłata według taryfy operatora)	http://www.samsung.com/pl/support/
LITHUANIA	8-800-77777	www.samsung.com/lt/support
LATVIA	8000-7267	www.samsung.com/lv/support
ESTONIA	800-7267	www.samsung.com/ee/support

