

PATEICAMIES PAR HOTPOINT IZSTRĀDĀJUMA IEGĀDI.

Lai saņemtu pilnīgāku palīdzību, lūdzu, reģistrējiet ierīci vietnē www.hotpoint.eu/register

VADĪBAS PANELIS

1. Poga IESLĒGT/IZSLĒGT
2. Poga ŽĀVĒŠANAS LĪMENIS
3. Poga TIKAI ŽĀVĒŠANA
4. Poga VAIRĀKAS SKALOŠANAS
5. Poga HIGIĒNISKAIS TVAIKS
6. Poga ACTIVE CARE
7. Poga SĀKT/PAUZE un gaismas indikators
8. Poga TAUSTĪNU BLOKĒŠANA
9. Poga AIZKAVĒS TAIMERIS
10. Poga IZGRIEŠANA
11. Poga TEMPERATŪRA
12. Poga AUTOMĀTISKĀ TĪRĪŠANA
13. MAZGĀŠANAS CIKLA IZVĒLES SLĒDZIS

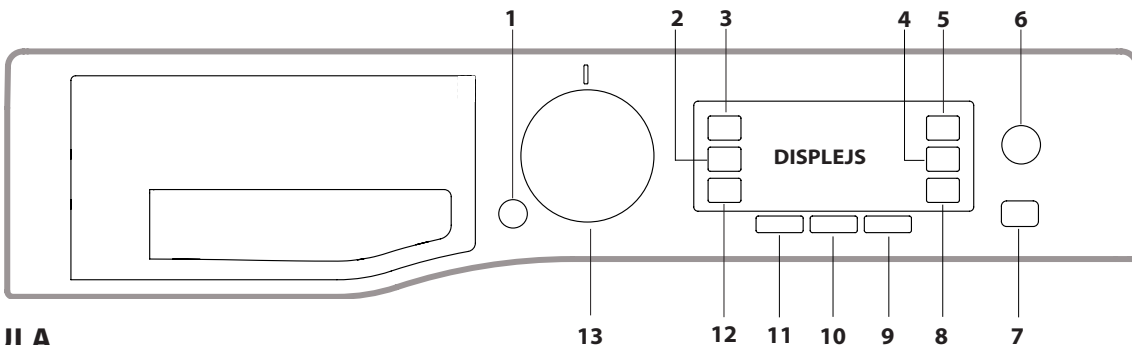

Pirms ierīces lietošanas rūpīgi izlasiet veselības un drošības norādes.



Pirms veļas mazgājamās mašīnas lietošanas izskūvējiet transportēšanai paredzētās skrūves. Papildu informāciju par transportēšanai paredzēto skrūvju izņemšanu skatiet uzstādīšanas pamācībā.

MAZGĀŠANAS CIKLU TABULA

Mazgāšanas cikls		Temperatūra		Maksimālais izgriešanas ātrums (apgr./min.)	Mazgāšanas maks. apjoms (kg)	Ilgums (h : m)	Žāvēšana	Žāvēšanas cikla maks. apjoms (kg)	Mazgāšanas līdzekļi un piedevas		Ieteicamais mazgāšanas līdzeklis		Atlikušais mitrums, % (****)	Enerģijas patēriņš kWh	Kopējais ūdens apjoms, l	Veļas mazgāšanas temperatūra °C
		Iestatījums	Diapazons						Mazgāšana	Veļas mikstinātājs	Veļas pulveris	Šķidrāis mazgāšanas līdzeklis				
	Dažādu veidu veļas mazgāšana un žāvēšana	30 °C	☼ - 30 °C	1200	3.5	**	✓	3.5	●	○	-	✓	-	-	-	-
	Gultasveļas un divieļu mazgāšana un žāvēšana XL	60 °C	☼ - 60 °C	1600	7.0	**	✓	7.0	●	○	-	✓	-	-	-	-
	Kokvilna (2)	40 °C	☼ - 60 °C	1600	11.0	3:55	✓	7.0	●	○	✓	✓	49	1.14	107	45
	Sintētika (3)	40 °C	☼ - 60 °C	1200	5.5	2:55	✓	5.5	●	○	✓	✓	35	0.83	80	43
	Vilna	40 °C	☼ - 40 °C	800	2.5	**	✓	2.5	●	○	-	✓	-	-	-	-
	Delikāta	30 °C	☼ - 30 °C	600 (****)	1.0	**	✓	1.0	●	○	-	✓	-	-	-	-
	Antialerģiskais	60 °C	40 °C - 60 °C	1600	5.5	**	✓	5.5	●	○	✓	✓	-	-	-	-
	Traipu tīrīšana	20 °C	☼ - 20 °C	1600	11.0	**	✓	7.0	●	○	-	✓	-	-	-	-
	Atsvaidzināšana ar tvaiku	-	-	-	2.0	**	-	-	-	-	-	-	-	-	-	-
	Izgriešana un izsūkņšana *	-	-	1600	11.0	**	✓	7.0	-	-	-	-	-	-	-	-
	Skalošana un izgriešana	-	-	1600	11.0	**	✓	7.0	-	○	-	-	-	-	-	-
	Mazgāšana 20 °C	20 °C	☼ - 20 °C	1600	11.0	1:50	-	-	●	○	-	✓	54,5	0.20	95	22
	Eco 40-60 (1) (Mazgāšana)	40 °C	40 °C	1551	11.0	4:00	✓	7.0	●	○	✓	✓	44	0.92	65	30
1551				5.5	3:00	✓	●		○	✓	✓	44	0.66	64	28	
1551				2.8	2:40	✓	●		○	✓	✓	44	0.42	44	22	
	Intensīva 60-90 °C	60 °C	☼ - 90 °C	1600	11.0	2:40	✓	7.0	●	○	✓	✓	54	1.90	100	55
	Ātrā mazgāšana	30 °C	☼ - 30 °C	1200 (****)	5.5	0:30	-	-	●	○	-	✓	71	0.21	50	27
	Ātrā mazgāšana un žāvēšana XS	30 °C	30 °C	1600	1.0	**	✓	1.0	●	○	-	✓	-	-	-	-
● Nepieciešamā deva ○ Papildu deva																
	Eco 40-60 (4) (Mazgāšana un žāvēšana)	40 °C	40 °C	1551	7.0	9:50	✓	7.0	●	○	✓	✓	0	5.10	75	33
1551				3.5	6:00	✓	3.5	●	○	✓	✓	0	2.70	53	33	

Displejā vai instrukciju rokasgrāmatā norādītais cikla ilgums ir apņērkāts aptuveni, pamatojoties uz standarta apstākļiem. Faktiskais ilgums var atšķirties atkarībā no vairākiem faktoriem, piemēram, iepildītā ūdens temperatūras un spiediena, vides temperatūras, mazgāšanas līdzekļa daudzuma, veļas daudzuma un veida, daudzuma balansu un visām atlasītajām papildu opcijām. Vērtībām, kas norādītas programmām, izņemot Eco 40-60, ir tikai informatīvs nolūks.

1) **Eco 40-60 (Mazgāšana)** — testa mazgāšanas cikls saskaņā ar ES Ekodizaina regulu 2019/2014. Visefektīvākā programma enerģijas un ūdens patēriņā ziņā vidēji netīras kokvilnas veļas mazgāšanai.

Piezīme: displejā redzamās izgriešanas ātruma vērtības var nedaudz atšķirties no tabulā norādītajām vērtībām.

4) **Eco 40-60 (Mazgāšana un žāvēšana)** — testa mazgāšanas un žāvēšanas cikls saskaņā ar ES Ekodizaina regulu 2019/2014. Lai piekļūtu ciklam „Mazgāšana un žāvēšana”, atlasiet mazgāšanas programmu „Eco 40-60” un iestatiet „Žāvēšanas līmeni” uz „Skapis”. Visefektīvākā programma enerģijas un ūdens patēriņā ziņā vidēji netīras kokvilnas veļas mazgāšanai un žāvēšanai. Veļu var likt skapī tūlīt pēc cikla beigām.

PRODUKTA APRAKSTS

1. Virsma
2. Mazgāšanas līdzekļa dozatora nodalījums
3. Vadības panelis
4. Rokturis
5. Apaļās durvis
6. Izsūkņšanas sūknis (aiz atbalsta rāmja)
7. Atbalsta rāmis (noņemams)
8. Regulējamas kājas (2)

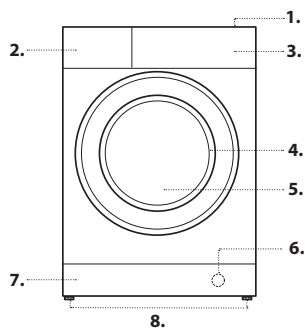

Visām testēšanas iestādēm:

- 2) garais cikls kokvilnai: iestatiet ciklu KOKVILNA 40 °C temperatūrā;
- 3) garais cikls sintētikai: iestatiet ciklu SINTĒTIKA 40 °C temperatūrā.

* Atlasot ciklu un neizmantojot izgriešanas ciklu, veļas mazgājamā mašīna-žāvētājs tikai izsūknēs ūdeni.

** Mazgāšanas ciklu ilgumu var pārbaudīt displejā.

*** Pēc programmas beigām un rotācijas ar atlasīto maksimālo izgriešanas ātrumu programmas noklusējuma iestatījumā.

**** Displejā atainosies ieteicamais izgriešanas ātrums, kā noklusējuma vērtība.

MAZGĀŠANAS LĪDZEKĻA DOZATORA NODALĪJUMS

Nodalījums*:

šajā nodalījumā neiepildiet mazgāšanas līdzekli.

1. nodalījums: mazgāšanas līdzeklis (pulverveida vai šķidrāis)

Lietojot šķidro mazgāšanas līdzekli, pareizai dozēšanai jāizmanto izņemamais plastmasas nodalījums **A** (iekļauts komplektā).

Izmantojot pulverveida mazgāšanas līdzekli, ieberiet to nodalījumā **B**.

2. nodalījums: piedevas (veļas mikstinātāji u. c.)

Veļas mikstinātāja daudzums nedrīkst pārsniegt līmeni „MAKSIMUMS”.

- ! Pulverveida mazgāšanas līdzekli izmantojiet baltai kokvilnai, priekšmazgāšanai un mazgāšanai temperatūrā virs 60 °C.
- ! Ievērojiet norādes uz mazgāšanas līdzekļa iepakojuma.

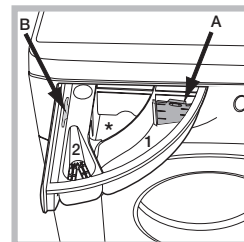

MAZGĀŠANAS CIKLI

Ievērojiet instrukcijas, ko norāda simboli uz veļas mazgāšanas marķējuma. Simbolā norādītā vērtība ir veļas mazgāšanai ieteicamā maksimālā temperatūra.



Dažādu veidu veļas mazgāšana un žāvēšana

Izmantojiet šo ciklu, lai izmazgātu un izžvētētu dažādu veidu veļu (kokvilnu un sintētiku) mazāk nekā 4 stundās. Šo ciklu var izmantot, lai izmazgātu un izžvētētu veļas apjomu, kas nepārsniedz pusi no mašīnas žāvēšanas kapacitātes. Ieteicams izmantot šķidro mazgāšanas līdzekli.

Gultasveļas un dvieļu mazgāšana un žāvēšana XL

Šis cikls ir piemērots bezpārtraukuma kokvilnas lielizmēra veļas (piemēram, gultasveļas un dvieļu) mazgāšanai un žāvēšanai, pilnībā izmantojot mašīnas apjoma kapacitāti. Ieteicams izmantot šķidro mazgāšanas līdzekli.

Kokvilna

Piemērots tādas vidēji netīras un ļoti netīras veļas mazgāšanai, kas izgatavota no noturīga lina vai kokvilnas auduma, piemēram, dvieļi, apakšveļa vai galdauti.

Sintētika

Piemērots sintētiskajai veļai (piemēram, poliesteris, poliakrils, viskoze u.c.). Ja netīrumus ir grūti izmazgāt, temperatūru var paaugstināt līdz 60 °C un izmantot pulverveida mazgāšanas līdzekli.

Vilna — Woolmark Apparel Care — Green:

uzņēmums Woolmark Company ir apstiprinājis šīs veļas mašīnas vilnas mazgāšanas ciklu tādu vilnas izstrādājumu mazgāšanai, kas ir apzīmēti ar norādi „mazgāt ar rokām”, ja izstrādājums mazgā saskaņā ar norādījumiem, kas ir sniegti uz izstrādājuma etiķetes, kā arī saskaņā ar norādījumiem, kurus ir sniedzis veļas mašīnas-žāvētāja ražotājs. (M1135)



Delikāta

Ļoti delikātas veļas mazgāšanai. Labākā rezultāta iegūšanai izgrieziet veļas iekšpusi uz āru un izmantojiet šķidro mazgāšanas līdzekli. Ja tiek pievienota uz laiku balstīta žāvēšana, mazgāšanas cikla beigās tiek izpildīts īpaši delikātas žāvēšanas cikls, visā procesā nodrošinot saudzējošas apstrādes un atbilstošas ūdens strūkļas temperatūras kontroli. Ieteicamais ilgums:

1 kg sintētiskas veļas --> 165 min.

1 kg sintētiskas un kokvilnas veļas --> 180 min.

1 kg kokvilnas veļas --> 180 min.

Sausuma līmenis ir atkarīgs no daudzuma un auduma sastāva.

Antialerģiskais

Piemērots galveno alergēnu, piemēram, ziedputekšņu, ērcīšu un kaķu/sunu spalvu, likvidēšanai.

Traipu tīrīšana

Šī programma nodrošina traipu likvidēšanu zemā ūdens temperatūrā, saudzējot audumu un krāsu. Piemērots ļoti netīrai noturīgu krāsu veļai. Šī programma nav paredzēta dažādu krāsu veļas vienlaicīgai apstrādei. Ieteicams izmantot pulverveida mazgāšanas līdzekli.

Atsvaidzināšana ar tvaiku

Šī programma atsvaidzina veļu, novēršot nepatīkamu smaku un mikstinot šķiedras. Piemērota sausiai, tīrai veļai.

Ielieciet tikai sausu veļu (kas nav netīra) un atlasiet programmu „Atsvaidzināšana ar tvaiku”. Pēc cikla beigām veļa būs mitra, tāpēc ieteicams to izkarināt (2 kg, apmēram 3 izstrādājumi).

Programma „Atsvaidzināšana ar tvaiku” atvieglo gludināšanu.

! Nepievienojiet veļas mikstinātāju un mazgāšanas līdzekli.

! Nav ieteicams vilnas vai zīda veļai.

Izgriešana un izsūknēšana

Izgriez veļu, pēc tam nolēj ūdeni. Elastīgiem audumiem. Ja neizmantošiet izgriešanas ciklu, mašīna tikai izsūknēs ūdeni.

Skalošana un izgriešana

Skalo un izgriez. Elastīgiem audumiem.

Mazgāšana 20 °C

Viegli netīras kokvilnas veļas mazgāšanai 20 °C temperatūrā.

Eco 40-60

Vidēji netīras kokvilnas veļas mazgāšanai 40 vai 60 °C temperatūrā vienā un tajā pašā ciklā. Tā ir standarta programma kokvilnai ar vislabāko ūdens un enerģijas patēriņa līmeni.

! Atbilstoši noteikumiem cikls tiek izpildīts tikai 40 °C temperatūrā.

Intensīva 60-90 °C

Ļoti netīrai baltai un noturīgas krāsas veļai.

Atrā mazgāšana

Mazliet netīras veļas mazgāšanai īsā laikā. Nav piemērots vilnai, zīdam un ārkām mazgājamai veļai.

Atrā mazgāšana un žāvēšana XS

Šis cikls ir piemērots bezpārtraukuma (45 minūtes) dažādu veidu un krāsu mazizmēra (līdz 1 kg kopējais apjoms) veļas/T kreklu mazgāšanai un žāvēšanai. Optimālākā rezultāta iegūšanai izmantojiet šķidro mazgāšanas līdzekli.

DISPLEJS

Displejs ir noderīgs, programmējot mašīnu, un sniedz daudz informācijas.

Zona **A**: tiks atainota ikona un atlasītā programma, mazgāšanas un žāvēšanas fāze un laiks līdz cikla beigām. Zona **B**: tiks atainoti divi režīmi, kas attiecas uz opciju ACTIVE CARE. Zona **C**: tiks atainoti gaismas indikatori, kas attiecas uz pieejamajām funkcijām. Zona **D**: tiks atainots laiks līdz atlasītā cikla sākumam, ja ir aktivizēts Aizkaves taimeris. Zona **E**: tiks atainots maksimālais pieejamais izgriešanas ātrums, pamatojoties uz iestatīto ciklu; ja ciklā nav iekļauts izgriešanas cikla iestatījums, zonā atainosies vāji izgaismots „--” simbols. Zona **F**: tiks atainota maksimālā pieejamā temperatūras vērtība, pamatojoties uz iestatīto ciklu; ja ciklā nav iekļauts temperatūras iestatījums, zonā atainosies vāji izgaismots „--” simbols. **VALODAS ATLASĒ**: ieslēdzot mašīnu pirmo reizi, tiek lūgts atlasīt valodu. Displejā automātiski atainosies valodas atlasīšanas izvēlne. Lai atlasītu vēlamu valodu, piespiediet pogas **X** un **Y**; lai apstiprinātu izvēli, piespiediet pogu **Z**.



Lai nomainītu valodu, izslēdziet mašīnu un vienlaikus piespiediet pogas **G**, **H**, **I**, līdz dzirdēsiet skaņas signālu: valodas atlasīšanas izvēlne tiks atkal atspoguļota displejā.

DISPLEJA SPILGTUMS: lai mainītu displeja spilgtumu, kas pēc noklusējuma ir iestatīts ar augstāko vērtību, izslēdziet mašīnu, pēc tam vienlaicīgi piespiediet un turiet piespiestas pogas **G**, **L** un **M** tik ilgi, līdz atskan skaņas signāls.

Lai izvēlētos vēlamu spilgtuma līmeni, piespiediet pogas **X** un **Y**, lai apstiprinātu, piespiediet pogu **Z**.

! Ja lietotājs 1 minūti displejā neveic nekādas darbības mazgāšanas cikla laikā vai kad ir aktivizēts Aizkaves taimeris, aktivizējas EKRĀNSAUDZĒTĀJS. Lai atgrieztos iepriekšējā logā, vienkārši piespiediet jebkuru pogu.

BLOKĒTU DURVJU INDIKATORS



Ja šis simbols izgaismojas, durvis ir bloķētas. Lai novērstu bojājumu rašanās risku, pirms durvju atvēršanas pagaidiet, līdz simbols pārstāj izgaismoties. Lai cikla laikā atvērtu durvis, piespiediet pogu SĀKT/PAUZE ; ja simbols  pārstāj izgaismoties, durvis var atvērt.

PIRMĀ LIETOŠANAS REIZE

Pēc ierīces uzstādīšanas un pirms tās pirmās lietošanas palaidiet mazgāšanas ciklu ar mazgāšanas līdzekli un bez veļas, iestatot ciklu „Automātiskā tīrīšana” .

LIETOŠANA IKDIENĀ



Sagatavojiet veļu, ievērojot ieteikumus, kas aprakstīti sadaļā „PADOMI UN IETEIKUMI”.

- Piespiediet pogu IESLĒGT/IZSLĒGT . Displejā parādīsies uzraksts „HOTPOINT”. Pogas SĀKT/PAUZE gaismas indikators  sāks lēnām mirgot. - Atveriet durvis. Ievietojiet veļu, nepārsniedzot mazgāšanas ciklu tabulā norādīto maksimālo daudzumu.

- Izvelciet mazgāšanas līdzekļa dozatora nodalījumu un iepildiet mazgāšanas līdzekli attiecīgajos nodalījumos, kā aprakstīts sadaļā „MAZGĀŠANAS LĪDZEKĻA DOZATORA NODALIJUMS”.

- Aizveriet durvis.



- Izmantojiet pārslēga pogu MAZGĀŠANAS CIKLS, lai atlasītu vajadzīgo mazgāšanas ciklu: displejā tiks atainots cikla nosaukums; cikls tiks sasaistīts ar konkrētu temperatūru un izgriešanas ātrumu, ko var mainīt. Cikla ilgums atainosies displejā.

- Mainiet temperatūru un/vai izgriešanas ātrumu: mašīna automātiski izvēlas maksimālo temperatūru un izgriešanas ātrumu, kas iestatīts izvēlētajam mazgāšanas ciklam; tāpēc šīs vērtības nevar palielināt. Piespiežot pogu , temperatūra pakāpeniski tiek samazināta līdz aukstās mazgāšanas iestatījumiem (displejā tiks atainots „--” simbols). Piespiežot pogu , izgriešanas ātrums pakāpeniski tiek samazināts, līdz pilnīgai apturēšanai (displejā tiks atainots „--” simbols). Turpinot pogu piespiešanu, tiek atjaunotas atlasītajam ciklam maksimāli pieļaujamās vērtības.



- Atlasiet vajadzīgās opcijas.

CIKLA SĀKŠANA



Piespiediet pogu SĀKT/PAUZE .

Mašīnas durvis tiek bloķētas ( simbols ieslēgts), un cilindrs sāk rotēt; durvis tiek atbloķētas ( simbols izslēgts) un pēc tam atkal bloķētas ( simbols ieslēgts) — tas ir katra mazgāšanas cikla sagatavošanas posms. Durvju bloķēšanas mehānismam ir raksturīgs „klišķa” trokšnis. Pēc durvju bloķēšanas ūdens iekļūst cilindrā un sāk mazgāšanas fāzi.

CIKLA PAUZĒŠANA



Lai mazgāšanas ciklu apturētu, vēlreiz piespiediet pogu SĀKT/PAUZE ; gaismas indikators mirgos. Lai mazgāšanas ciklu sāktu no vietas, kur tas tika pārtraukts, vēlreiz piespiediet pogu SĀKT/PAUZE .

UZSĀKTA MAZGĀŠANAS CIKLA MAINĀ

Lai mazgāšanas ciklu mainītu tā norises laikā, apturiet veļas mazgājamās mašīnas darbību, izmantojot pogu SĀKT/PAUZE  (mirgos attiecīgais gaismas indikators), pēc tam atlasiet nepieciešamo ciklu un vēlreiz piespiediet pogu SĀKT/PAUZE .

! Lai atceltu procesā esošu ciklu, piespiediet un turiet piespiestu pogu IESLĒGT/IZSLĒGT . Cikls tiks apturēts un veļas mazgājama mašīna tiks izslēgta.

MAZGĀŠANAS CIKLA BEIGAS

Displejā tiks atainots „CYCLE END” (CIKLA BEIGAS). Kad simbols  izslēdzas, durvis var atvērt. Atveriet durvis un izslēdziet mašīnu. Ja netiek piespiesta poga IESLĒGT/IZSLĒGT , veļas mazgājama mašīna apmēram pēc 10 minūtēm izslēdzas automātiski. Aizveriet ūdenskrānu un iztukšojiet veļas mazgājamo mašīnu. Atstājiet durvis vaļā, lai cilindrs nožūtu.

OPCIJAS

- Ja izvēlēta funkcija nav saderīga ar iestatīto mazgāšanas ciklu, attiecīgais gaismas indikators izgaismojas vāji; par nesaderību signalizēs arī skaņas signāls (3 pīkstieni) un displejā tiks atainots **“This action is not allowed”** (Šī darbība nav atļauta).

- Ja atlasītā funkcija nav saderīga ar kādu iepriekš iestatītu funkciju, displejā tiks atainots **“This action is not allowed”** (Šī darbība nav atļauta), un funkcija netiks iespējota.

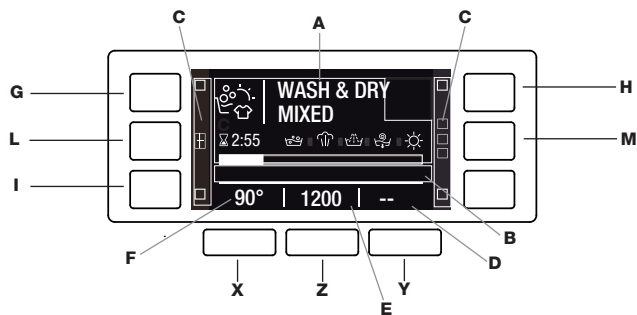

🧼 Higijēniskais tvaiks

Mazgāšanas sniegumu uzlabo tvaiks mazgāšanas cikla beigās, kas likvidē līdz pat 99,9% vīrusu un baktēriju*, neizmantojot dezinfekcijas piedevas. **!** Velas mazgājamās mašīnas-žāvētāja darbības laikā generētais tvaiks var padarīt durvis miglainas.

*Neatkarīgu testēšanu veica Intertek, izmantojot 1. tipa grauzēju protoparvovīrusu (representatīvus vīrusus), savukārt Allergy UK veica baktēriju klātbūtnes testu, izmantojot programmu Kokvilna 60 °C ar aktivizētu funkciju Higijēniskais tvaiks.

👉 Vairāks skalošanas

Lai aizsargātu jutīgu ādu, šī iespēja ļauj atlasīt vēlamo skalošanas veidu. Lai iestatītu līmeni „**Extra +1**”, piespiediet pogu vienu reizi. Tas ļauj atlasīt papildu skalošanu standarta cikla skalošanai un likvidēt mazgāšanas līdzekļa atlikumu. Lai iestatītu līmeni „**Extra +2**”, piespiediet pogu vēlreiz. Tas ļauj atlasīt divas papildu skalošanas standarta cikla skalošanai; šis cikls ir ieteicams ļoti jutīgai ādai. Kad poga tiek piespiesta trešo reizi, tiek iestatīts līmenis „**Extra +3**”, kas ļauj atlasīt 3 papildu skalošanas standarta cikla skalošanai. Sākot no cikliem ar 40 °C temperatūru, šī opcija ļauj noņemt galvenos alergēnus, piemēram, ziedputekšņus un kaķu vai sunu spalvas. Ar cikliem, kas darbojas temperatūrā, kas augstāka par 40 °C, tiek sasniegts lielisks pretalerģijas aizsardzības līmenis. Piespiediet pogu vēlreiz, lai atgrieztos skalošanas režīmā **“Normal Rinse”** (Normāla skalošana). Ja režīmu nav iespējams iestatīt vai mainīt, displejā tiks atainots ziņojums **“This action is not allowed”** (Šī darbība nav atļauta).

👉 Aizkaves taimeris

Lai atlasītajam ciklam iestatītu atliktu sākumu, vairākkārt piespiediet atbilstošu pogu, līdz sasniedzat nepieciešamo atlikšanas periodu. Lai atliktā sākuma iestatījumu noņemtu, piespiediet pogu, līdz displejā atainojas „-- h”.

🌡 Temperatūra

Katram mazgāšanas ciklam ir iepriekš noteikta temperatūra. Lai mainītu temperatūru, piespiediet pogu 🌡. Vērtība atainosies displejā.

🌀 Izgriešana

Katram mazgāšanas ciklam ir iepriekš noteikts izgriešanas ātrums. Lai mainītu izgriešanas ātrumu, piespiediet pogu 🌀. Vērtība atainosies displejā.

🛡 Active Care

Veļas mazgājamā mašīna-žāvētājs ir aprīkots ar modernu tehnoloģiju „Active Care”, kas aktivizējama 2 režīmiem.

- Kad „Active Care” ir ieslēgta režīmam **“Wash”** (Mazgāšana), ūdens un mazgāšanas līdzeklis tiek iepriekš sajaukti, tādējādi nekavējoties aktivizējot mazgāšanas līdzekļa attīrošās vielas. Šī aktīvā emulsija tiešā veidā tiek nogādāta veļas mazgājamās mašīnas-žāvētāja cilindrā, efektīvi iekļūst šķiedrās, likvidējot noturīgus traipus zemā temperatūrā, kā arī saglabājot krāsas toni un auduma struktūru.

- Kad „Active Care” ir ieslēgta režīmam **“Wash-Dry”** (Mazgāšana+žāvēšana), papildus priekšrocībām režīmā „Mazgāšana” tehnoloģija „Active Care” arī iestata atbilstošāko žāvēšanas temperatūru, nodrošinot izcilu žāvēšanas rezultātu.

! Lūdzu, nemiet vērā, ka žāvēšanas fāze režīmā **“Wash-Dry”** (Mazgāšana+žāvēšana) tiek aktivizēta automātiski (bez pārtraukuma) pēc mazgāšanas fāzes.

Ar „Active Care” saderīgie cikli: Kokvilna, Sintētika, Antialerģiskais, Traipu tīrīšana un Intensīva 60-90 °C

! Opcija maina cikla ilgumu.

🕒 Žāvēšanas līmenis

Ar pogu „Žāvēšanas līmenis” 🕒 ir iestatāma žāvēšanas fāze, kas aktivizēsies automātiski (bez pārtraukuma) pēc mazgāšanas fāzes. Mašīna atlasīs maksimālo žāvēšanas līmeni, kas ir saderīgs ar izvēlēto mazgāšanas ciklu. Iespējams mainīt žāvēšanas iestatījumu, piespiežot pogu un atlasot vēlamo veļas **žāvēšanas līmeni** vai **žāvēšanas laiku**:

🕒 **Ekstra:** piemērots veļai, ko nepieciešams pilnībā izžāvēt, piemēram, peldmēteļiem.

👉 **Skapis:** piemērots veļai, ko var ievietot atpakaļ skapī negludinot.

👉 **Pakaramais:** piemērots veļai, kurai nav nepieciešama pilnīga izžāvēšana.

👉 **Gludeklis:** piemērots veļai, kurai nepieciešama gludināšana.

Atlikušais mitrums mīkstina krokas, atvieglojot gludināšanu.

🕒 **Žāvēšanas laiks:** no **180** līdz **30** minūtēm.

! Katra žāvēšanas cikla beigās vienmēr tiek aktivizēts atdzesēšanas periods.

Ja mazgājamās un žāvējamās veļas apjoms pārsniedz mašīnai norādīto maksimālo žāvēšanas kapacitāti, veiciet tikai mazgāšanu. Pēc tam izņemiet tādu veļas apjomu, lai cilindrā atlikušais apjoms nepārsniegtu mašīnas maksimālo žāvēšanas kapacitāti. Izpildiet norādes, kas attiecas uz ciklu „Tikai žāvēšana”.

👉 Tikai žāvēšana

Poga „Tikai žāvēšana” 🕒 aktivizē ciklu, kas ietver tikai žāvēšanu.

Atlasiet mazgāšanas ciklu, kas atbilst žāvēšanai paredzētās veļas veidam, pēc tam piespiediet pogu 🕒, lai izlaistu mazgāšanas fāzi un veiktu tikai žāvēšanu.

Atlasītajam ciklam automātiski tiek iestatīts maksimālais žāvēšanas līmenis. Iespējams mainīt žāvēšanas iestatījumu, piespiežot pogu 🕒. Piespiediet sākšanas pogu. Saderīgie cikli ir norādīti sadaļā „Mazgāšanas ciklu tabula”.

! Katra žāvēšanas cikla beigās vienmēr tiek aktivizēts atdzesēšanas periods.

🔒 TAUSTIŅU BLOKĒŠANA

Lai aktivizētu vadības paneļa bloķēšanu, piespiediet un turiet piespiestu pogu 🔒 apmēram 2 sekundes. Kad displejā atainojas “KEY LOCK ON” (TAUSTIŅU BLOKĒŠANA IESLĒGTA), vadības panelis ir bloķēts (izņemot pogu IESLĒGT/IZSLĒGT 🔒), kas novērs mazgāšanas ciklu nejausās modifikācijas, jo īpaši, ja mājās ir bērni. Lai deaktivizētu vadības paneļa bloķēšanu, piespiediet un turiet piespiestu pogu 🔒 apmēram 2 sekundes.

PADOMI UN IETEIKUMI

Šķirojiet veļu grupās:

auduma veids (kokvilna, jautkās šķiedras, sintētika, vilna, ar rokām mazgājama veļa); krāsa (krāsaino veļu atšķirojiet no baltas, jaunu krāsaino veļu mazgājiet atsevišķi); smalkveļa (mazizmēra veļu, piemēram, neilona zeķes, un veļu ar āķiem, piemēram, krūšturus, ievietojiet auduma maisā).

Iztukšojiet kabatas:

Tādi priekšmeti kā monētas vai šķiltavas var apdraudēt veļas mazgājamo mašīnu-žāvētāju un cilindru. Pārbaudiet visas kabatas.

Ievērojiet ieteikumus mazgāšanas līdzekļa dozēšanai/piedevu pievienošanai Mazgāšanas rezultāta optimizēšanai un ādas kairinājuma riska rašanās novēršanai, ko var izraisīt pārmērīgs mazgāšanas līdzekļa atlikums veļā. Arī naudas līdzekļu ekonomēšanai, novēršot pārmērīga apjoma mazgāšanas līdzekļa lietošanu.

Izmantojiet zemāku temperatūru un ilgākus režīmus

Enerģijas patēriņa ziņā visiedarbīgākās ir tās programmas, kas darbojas zemākā temperatūrā un ilgāk.

Ievērojiet slodzes lielumus

Lai taupītu ūdeni un enerģiju, piepildiet veļas mašīnu līdz tilpumam, kas norādīts „Mazgāšanas ciklu tabulā”.

Troksnis un atlikušais mitruma saturs

Tos ietekmē rotācijas ātrums: jo lielāks rotācijas ātrums izgriešanas fāzē, jo lielāks troksnis un mazāks atlikušā mitruma saturs.

TĪRĪŠANA UN APKOPE

Pirms tīrīšanas un apkopes izslēdziet veļas mazgājamo mašīnu-žāvētāju un atvienojiet to no elektrotīkla. Veļas mazgājamās mašīnas-žāvētāja tīrīšanai neizmantojiet uzliesmojošus šķīdumus. Periodiski veiciet savas veļas mazgājamās mašīnas-žāvētāja tīrīšanu un apkopi (vismaz 4 reizes gadā).

Ūdens un elektropadeves atslēgšana

Pēc katras mazgāšanas aizveriet ūdenskrānu. Tas samazina hidrauliskās sistēmas nolietojumu veļas mazgājamās mašīnas-žāvētāja iekšpusē un palīdz novērst noplūdes.

Veļas mazgājamās mašīnas-žāvētāja tīrīšanas un apkopes darbu laikā tai jābūt atslēgtai no elektrotīkla.

Veļas mazgājamās mašīnas-žāvētāja tīrīšana

Ierīces ārējās daļas un gumijas komponentus var tīrīt, izmantojot remdenā ziepjūdeni samitrinātū mīkstu drānu. Nelietojiet šķīdinātājus vai abrazīvas vielas. Veļas mazgājamā mašīna-žāvētājs ir aprīkots ar ciklu „Automātiskā tīrīšana” iekšējo daļu apkopei. Šis cikls ir jāizpilda bez veļas cilindrā.

Lai padarītu mazgāšanas ciklu iedarbīgāku, veļas mazgājamās mašīnas-žāvētāja tīrīšanai varat izmantot mazgāšanas līdzekli (t. i., 10% no daudzuma, kas paredzēts viegli netīrai veļai) vai īpašas piedevas. Tīrīšanas ciklu ieteicams palaist ik pēc 40 mazgāšanas cikliem.

Lai aktivizētu ciklu, 5 sekundes turiet piespiestu pogu 🌀 un pēc tam piespiediet pogu SĀKT/PAUZE ▶|||, lai sāktu ciklu. Tas ilgs aptuveni 70 minūtes.

Mazgāšanas līdzekļa dozatora nodalījuma tīrīšana

Izņemiet mazgāšanas līdzekļa dozatora nodalījumu, paceļot un pavelkot to virzienā uz āru. Izmazgājiet to tekošā ūdenī; šī procedūra ir jāatkārto regulāri.

Durvju un cilindra apkope

Lai nepieļautu nepatīkamu aromātu veidošanos, vienmēr atstājiet vaļā durvis.

Sūkņa tīrīšana

Veļas mazgājamā mašīna-žāvētājs ir aprīkots ar pašattīrošos sūkni, kuram nav nepieciešama nekāda apkope. Dažkārt mazi priekšmeti (piemēram, monētas vai pogas) var iekrist aizsargājošajā priekšnodalījumā, kas atrodas pie sūkņa pamatnes.

! Pārbaudiet, vai mazgāšanas cikls ir beidzies, un atslēdziet ierīci.

Lai piekļūtu priekšnodalījumam:

1. noņemiet vāku paneli mašīnas priekšpusē, ievietojot skrūvgriezi panela centrā un abās pusēs un izmantojot skrūvgriezi kā sviru;
2. atbrīvojiet izsūkņēšanas sūkņa vāku, pagriežot to pretēji pulksteņrādītāju kustības virzienam (ir normāli, ja iztek nedaudz ūdens);
3. rūpīgi iztīriet iekšpusi;
4. uzskrūvējiet atpakaļ vāku;
5. piestipriniet vietā paneli, pirms tā uzspiešanas ierīcei pārliecinoties, ka āķu ligzda atrodas vietā.

Ūdens ievades šļūtenes pārbaude

Ūdens ievades šļūteni pārbaudiet vismaz vienreiz gadā. Nomainiet šļūteni, ja tai ir plaisas vai lūzumi; augstais ūdens spiediens var pēkšņi pārraut šļūteni.

! Nekad neizmantojiet lietotas šļūtenes.

SLODZES LĪDZVAROŠANAS SISTĒMA

Lai nepieļautu pārmērīgu vibrāciju un vienmērīgi sadalītu slodzi, pirms katra izgriešanas cikla tvertne nepārtraukti griežas ātrumā, kas nedaudz pārsniedz mazgāšanas rotācijas ātrumu. Ja pēc vairākiem mēģinājumiem slodze nav pareizi līdzsvarota, tvertne griežas samazinātā rotācijas ātrumā. Ja slodze ir pārmērīgi nesabalansēta, veļas mazgājamā mašīna neveic izgriešanu, bet slodzes sadalīšanu. Lai labāk sadalītu un līdzsvarotu slodzi, ir ieteicams vienlaicīgi mazgāt gan maza, gan liela izmēra veļu.

PIEDERUMI

Sazinieties ar mūsu tehniskās palīdzības dienestu, lai noskaidrotu, vai tālāk minētie piederumi ir pieejami šim veļas mazgājamās mašīnas-žāvētāja modelim.



Salikšanas komplekts

Ar šo piederumu varat nostiprināt veļas žāvētāju pie veļas mazgājamās mašīnas-žāvētāja augšdaļas, lai taupītu vietu un atvieglotu veļas žāvētāja piepildīšanu un iztukšošanu.

TRANSPORTĒŠANA UN APSTRĀDE



Neceliet veļas mazgājamo mašīnu-žāvētāju, to satverot aiz augšdaļas.

Atslēdziet ierīci un aizveriet ūdenskrānu. Pārbaudiet, vai durvis un mazgāšanas līdzekļa nodalījums ir cieši aizvērts. Atvienojiet ūdens ieplūdes šļūteni no ūdenskrāna, pēc tam atvienojiet izsūkņēšanas šļūteni. Izlaidiet visu ūdeni no šļūtenēm un nostipriniet šļūtenes, lai nesabojātu tās transportēšanas laikā. Uzskrūvējiet transportēšanas skrūves. Veiciet apgriezta secībā procedūru, kas ir aprakstīta uzstādīšanas norādījumos.

DEMONSTRĀCIJAS REŽĪMS: lai deaktivizētu šo funkciju, izslēdziet veļas mazgājamo mašīnu. Pēc tam piespiediet un turiet piespiestu pogu „SĀKT/PAUZE”  , 5 sekunžu laikā piespiediet arī pogu „IESLĒGT/IZSLĒGT”  un turiet abas pogas piespiestas 2 sekundes.

DARBĪBAS TRAUČĒJUMU NOVĒRŠANA

Veļas mazgājamaļai mašīnai dažkārt var rasties darbības traucējumi. Pirms sazināšanās ar tehniskās palīdzības dienestu pārliicinieties, vai problēmu nevar vienkārši novērst, izmantojot turpmāk sniegto informāciju.

Darbības traucējumi	Iespējamie cēloņi/Risinājums
Veļas mazgājamā mašīna-žāvētājs nedarbojas.	lerīce nav pieslēgta elektrotīklam vai kontaktdakša nav iesprausta līdz galam. Mājās nav strāvas padeves.
Nesākas mazgāšanas cikls.	Nav pareizi aizvērtas veļas mazgājamās mašīnas durvis. Nav piespiesta poga IESLĒGT/IZSLĒGT  . Nav piespiesta poga SĀKT/PAUZE  . Nav atvērts ūdenskrāns. Iestatīts atliktais sākums.
Veļas mazgājamajā mašīnā-žāvētājā neieplūst ūdens [displejā atainojas “NO WATER, turn tap on” (NAV ŪDENS, atveriet ūdenskrānu)].	Ūdens ievades šļūtene nav pievienota krānam. Šļūtene ir saliekta. Nav atvērts ūdenskrāns. Mājās nav ūdens padeves. Pārāk zems spiediens. Nav piespiesta poga SĀKT/PAUZE  .
Veļas mazgājamajā mašīnā-žāvētājā tiek nepārtraukti ievadīts un izvadīts ūdens.	Izsūkņēšanas šļūtene nav uzstādīta 65 – 100 cm no grīdas. Šļūtenes brīvais gals ir iegremdēts ūdenī. Sienas drenāžas sistēmai nav spiediena izlīdzinātāja caurules. Ja problēma pastāv arī pēc šīm pārbaudēm, aizgrieziet ūdenskrānu, izslēdziet ierīci un sazinieties ar tehniskās palīdzības dienestu. Ja dzīvoklis atrodas kādā no ēkas augšējiem stāviem, problēmas var izraisīt aizplūdes sifona sistēma, kas izraisa pastāvīgu ūdens ievadišanu veļas mazgājamajā mašīnā un izvadīšanu no tās. Veikalos ir pieejami īpaši sifona pret darbības vārsti, kas ļauj novērst šādas neērtības.
Veļas mazgājamā mašīna-žāvētājs neizvada ūdeni vai neizgriež veļu.	Cikls neiekļauj ūdens izsūkņēšanu: dažos ciklos tā ir jāsāk manuāli. Saliekta izsūkņēšanas šļūtene. Izsūkņēšanas kanāls ir aizsērējis.
Veļas mazgājamā mašīna-žāvētājs izgriešanas cikla laikā spēcīgi vibrē.	Uzstādīšanas laikā nav pareizi atbloķēts cilindrs. Veļas mazgājamā mašīna nav nolīmeņota. Veļas mazgājamā mašīna ir iespiesta starp skapīšiem un sienu.
Veļas mazgājamajā mašīnā-žāvētājā ir sūce.	Ūdens ievades šļūtene nav pareizi uzskrūvēta. Mazgāšanas līdzekļa nodalījums ir nosprostots. Izsūkņēšanas šļūtene nav pareizi pievienota.
Mašīna ir bloķēta, un displejs mirgo, norādot kļūdas kodu (piemēram, F-01, F-...).	Izslēdziet veļas mazgājamo mašīnu un atvienojiet to no elektrotīkla, pagaidiet apmēram 1 minūti un pēc tam to atkal ieslēdziet. Ja problēma saglabājas, sazinieties ar tehniskās palīdzības dienestu.
Pārāk daudz putu.	Mazgāšanas līdzeklis nav piemērots mazgāšanai veļas mazgājamajā mašīnā (tam ir jābūt marķētam ar tekstu „piemērots izmantošanai veļas mazgājamajās mašīnās”, „mazgāšanai ar rokām un veļas mazgājamajās mašīnās” vai līdzīgi). Izmantots pārāk daudz mazgāšanas līdzekļa.
Veļas mazgājamā mašīna-žāvētājs nežāvē.	lerīce nav pieslēgta kontaktligzdai vai nav pieslēgta pietiekami, lai izveidotos kontakts. Notikusi strāvas padeve kļūme. Nav pareizi aizvērtas ierīces durvis. Iestatīts Aizkaves taimeris. ŽĀVĒŠANAS LĪMENIS atrodas pozīcijā OFF.



Politika, standarta dokumentācija, rezerves daļu pasūtīšana un papildu informācija par produktu:

apmeklējiet mūsu tīmekļa vietni <http://docs.hotpoint.eu> and parts-selfservice.whirlpool.com

- Izmantojiet QR kodu.
- Vai arī **sazinieties ar mūsu tehniskās apkopes dienestu** (skatiet tālruna numuru garantijas grāmatīnā). Sazinoties ar mūsu tehniskās apkopes dienestu, lūdzu, norādiet uz produkta identifikācijas plāksnītes redzamos kodus.
- Remonta un apkopes informācija pieejama vietnē www.hotpoint.com

Informāciju par modeli var saņemt, nolasot kvadrāt kodu, kas ir norādīts energoefektivitātes marķējumā. Marķējumā ir iekļauts arī modeļa identifikators, ko var izmantot, meklējot informāciju reģistra portālā <https://eprel.ec.europa.eu>.

