



BPE748380B

BPE748380T

ET	Kasutusjuhend Ahi	3
LV	Lietošanas instrukcija Cepeškrāsns	24
LT	Naudojimo instrukcija Orkaitė	46



PAIGALDAMINE / UZSTĀDĪŠANA / MONTAVIMAS

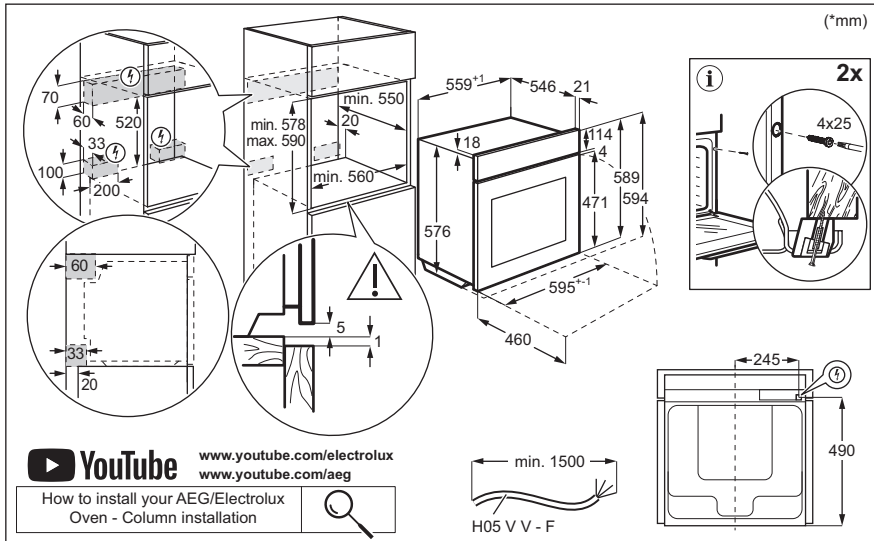
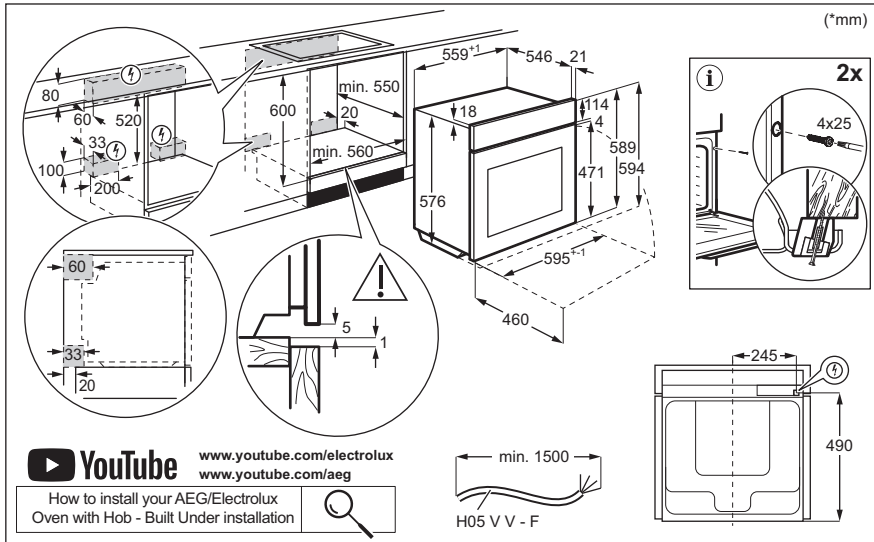

Tere tulemast AEG kasutajate hulka! Aitäh, et valisite meie seadme.



nõuandeid, brošüüre, tõrkeotsingu, remondi- ja hooldusteavet:
www.aeg.com/support

Jäetakse õigus teha muutusi.

SISUKORD

1. OHUTUSINFO.....	3
2. OHUTUSJUHISED.....	5
3. TOOTE KIRJELDUS.....	8
4. JUHTPANEEL.....	8
5. ENNE ESIMEST KASUTAMIST.....	9
6. IGAPÄEVANE KASUTAMINE.....	10
7. LISAFUNKTSIOONID.....	13
8. KELLA FUNKTSIOONID.....	14
9. LISATARVIKUTE KASUTAMINE.....	14
10. VIHJEID JA NÄPUNÄITEID.....	16
11. PUHASTUS JA HOOLDUS.....	18
12. VEAOTSING.....	20
13. ENERGIATÕHUSUS.....	22
14. JÄÄTMEKÄITLUS.....	23

1. ⚠ OHUTUSINFO

Enne seadme paigaldamist ja kasutamist lugege kaasasolev juhend tähelepanelikult läbi. Tootja ei võta endale vastutust vigastuste või varalise kahju eest, mis on tingitud paigaldusnõuete eiramisest või väärast kasutusest. Hoidke kasutusjuhend kindlas kohas alles, et saaksite seda vajadusel vaadata.

1.1 Laste ja haavatavate inimeste turvalisus

- Vähemalt 8-aastased ja vanemad lapsed ning piiratud füüsiliste, sensorsete või vaimsete võimete või väheste kogemuste ja teadmistega isikud tohivad seda seadet kasutada järelevalve all või kui neid on õpetatud seadet ohutul viisil kasutama ja mõistma kaasnevaid ohte. Lapsed vanuses kuni 8 aastat ning raske või väga keerulise

puudega isikud tuleks hoida seadmest eemal, kui neil ei saa pidevalt silma peal hoida.

- Tuleb jälgida, et lapsed ei mängiks seadmega ja rakendust sisaldavate mobiilseadmetega.
- Hoidke pakendimaterjal lastele kättesaamatus kohas ja kõrvaldage see nõuetekohaselt.
- HOIATUS: Seade ja selle juurde kuuluvad osad lähevad kasutamise ajal kuumaks. Hoidke lapsed ning lemmikloomad töötavast ja jahtuvast seadmest eemal.
- Kui seadmel on olemas laste ohutusseade, tuleks see sisse lülitada.
- Lapsed ei tohi ilma järelvalveta seadet puhastada ega hooldustoiminguid läbi viia.

1.2 Üldine ohutus

- See seade on ette nähtud ainult toidu valmistamiseks.
- See seade on ettenähtud kasutamiseks kodumajapidamise siseruumides.
- Seda seadet võib kasutada kontorites, hotellide külalistetubades, hommikusöögiga külalistetubades, talumajapidamistes ja muudes sarnastes majutusruumides, kui selline kasutamine ei ületa (keskmist) kodumajapidamise kasutuskoormust.
- Seadme paigaldamine ja toitekaablit vahetamine on lubatud ainult kvalifitseeritud elektrikule!
- Ärge kasutage seadet enne, kui see on köögimööblisse sisse ehitatud.
- Enne mis tahes hooldustöid ühendage seade vooluvõrgust lahti.
- Kui toitejuhe on kahjustatud, laske see elektriohutuse tagamiseks välja vahetada tootja, selle volitatud hoolduskeskuse või vastavat kvalifikatsiooni omava isiku poolt.
- HOIATUS: Elektrilöögi vältimiseks veenduge, et seade on enne lambi vahetamist välja lülitatud.

- HOIATUS: Seade ja selle juurde kuuluvad osad lähevad kasutamise ajal kuumaks. Tuleb olla ettevaatlik, et vältida kütteelementide või pinna puudutamist seadme sisemuses.
- Tarvikute või ahjunõude eemaldamiseks või sisestamiseks kasutage alati ahjukindaid.
- Kasutage ainult selle seadme jaoks soovitatud toidutermomeetrit (sisetemperatuuri andurit).
- Ahjuriili tugede eemaldamiseks tõmmake esmalt riilutoe esiots ja seejärel tagumine ots külgešina küljest lahti. Asetage ahjuresti toed tagasi vastupidises järjekorras.
- Ärge kasutage seadme puhastamiseks aurupuhastit.
- Ärge kasutage klaasikse puhastamiseks abrasiivpuhastusvahendid või teravad metallkaabitsad, sest need võivad klaasi pinda kriimustada, mille tagajärjel võib see puruneda.
- Enne pürolüütilist puhastamist eemaldage seadme sisemusest kõik tarvikud ja üleliigsed setted/väljavalgunud vedelik.

2. OHUTUSJUHISED

2.1 Paigaldamine

HOIATUS!

Seadet tohib paigaldada ainult kvalifitseeritud tehnik.

- Eemaldage kõik pakkematerjalid.
- Kahjustatud seadet ei tohi paigaldada ega kasutada.
- Järgige meie veebisaidil olevaid paigaldusjuhiseid.
- Kuna seade on raske, olge selle liigutamisel ettevaatlik. Kasutage töökindaid ja kinnisi jalanõusid.
- Ärge tõmmake seadet käepidemest.
- Paigaldage seade ohutusse ja sobivasse kohta, mis vastab paigaldusnõuetele.
- Tagage minimaalne kaugus muudest seadmetest ja mööbliesemetest.
- Enne seadme paigaldamist kontrollige, kas seadme uks avaneb takistusteta.

- Seade on varustatud elektrilise jahutussüsteemiga. See tuleb ühendada elektritoitesüsteemiga.

2.2 Elektriühendus

HOIATUS!

Tulekahju- ja elektrilöögihoht.

- Kõik elektriühendused peab teostama kvalifitseeritud elektrik.
- Seade peab olema maandatud.
- Kontrollige, kas andmeplaadil olevad elektriandmed vastavad teie kohaliku vooluvõrgu näitajatele.
- Kasutage alati nõuetekohaselt paigaldatud elektriõhutat pistikupesad.
- Ärge kasutage mitmikpistikuid ega pikenduskaableid.
- Veenduge, et te ei vigastaks toitepistikut ega -juhet. Kui seadme toitekaabel tuleb välja vahetada, siis pöörduge meie hoolduskeskusse.

- Jälgige, et toitejuhe ei puutuks vastu seadme ust ega oleks uksele lähedal või seadme all olevas niisis, eriti siis, kui seade töötab või uks on kuum.
- Isoleeritud ja isoleerimata osad peavad olema kinnitatud nii, et neid ei saaks ilma tööriistadeta eemaldada.
- Ühendage toitepistik seinakontakti alles pärast paigalduse lõpuleviimist. Veenduge, et pärast paigaldamist säilib juurdepääs toitepistikule.
- Kui seinakontakt logiseb, ärge pange sinna toitepistikut.
- Seadet vooluvõrgust eemaldades ärge tõmmake toitekaablist. Võtke alati kinni pistikust.
- Kasutage ainult õigeid isolatsiooniseadiseid: kaitselüliteid, kaitsmeid (keermega kaitsmed tuleb pesast eemaldada), maalekkevoolu kaitsmeid ja kontakteid.
- Seadme ühendus vooluvõrguga tuleb varustada mitmepooluselise isolatsiooniseadisega. Isolatsiooniseadise lahutatud kontaktide vahemik peab olema vähemalt 3 mm.
- Enne toitejuhtme pistikusse sisestamist sulgege korralikult seadme uks.
- Seadmega kaasnevad toitekaabel ja toitepistik.

2.3 Kasutamine

HOIATUS!

Vigastuse, põletuse, elektrilöögi või plahvatuse oht!

- Ärge muutke seadme tehnilisi omadusi.
- Veenduge, et ventilatsiooniavad pole kinni.
- Ärge jätke töötavat seadet järelevalveta.
- Deaktiveerige seade iga kord pärast kasutamist.
- Olge seadme töötamise ajal ukse avamisega ettevaatlik. Kuum õhk võib vabaneda.
- Ärge kasutage seadet märgade kätega ega veega kokku puutudes.
- Ärge avaldage avatud uksele survet.
- Ärge kasutage seadet töö- ega hoiupinnana.

- Avage seadme uks ettevaatlikult. Koostisosade kasutamine koos alkoholiga võib tekitada alkoholi ja õhu segu.
- Ärge laske ukse avamisel sädemetel ega lahtisel leegil seadmega kokku puutuda.
- Kasutage alati toidu säilitamiseks ettenähtud klaase ja purke.
- Ärge pange tuleohtlikke või tuleohtliku ainega märgunud esemeid seadmesse, selle lähedusse ega peale.
- Ärge oma Wi-Fi parooli jagage.

HOIATUS!

Seadme kahjustamise oht.

- Emailihi kahjustamise või värvimuutuse ärahoidmiseks:
 - ärge pange ahjunõusid ega muid esemeid otse seadme põhjale.
 - ärge asetage alumiiniumfooliumit vahetult seadme sisemuse põhjale.
 - ärge pange vett vahetult kuuma seadmesse.
 - ärge hoidke pärast küpsetamise lõpetamist seadmes niiskeid nõusid ja toitu.
 - olge lisavarustuse eemaldamisel või paigaldamisel ettevaatlik.
- Emaili või roostevaba terase värvi muutumine ei mõjuta seadme tööd kuidagi.
- Mahlasemate kookide puhul kasutage sügavat vormi. Puuviljamahlad tekitavad plekke, mis võivad olla püsivad.
- Valmistage toitu alati suletud ahjuuksega.
- Kui seade paigaldatakse köögimööbli paneeli (nt ukse) taha, siis jälgige, et seadme töötamise ajal oleks uks alati lahti. Vastasel korral võib kinnise mööblipaneeli taha kogunev niiskus kahjustada nii seadet, mööblit kui ka põrandat. Ärge sulgege paneeli või ust, enne kui seade pole pärast kasutamist täielikult maha jahtunud.

2.4 Hooldus ja puhastamine

HOIATUS!

Kehavigastuse, tulekahju või seadme kahjustamise oht.

- Enne hooldustoiiminguid lülitage seade välja ja lahutage toitepistik pistikupesast.

- Veenduge, et seade on külm. On oht, et klaaspaneelid võivad puruneda.
- Kui ukse klaaspaneelid on kahjustatud, vahetage need kohe välja. Pöörduge volitatud hoolduskeskuse.
- Olge seadme ukse eemaldamisel ettevaatlik. Uks on raske!
- Puhastage seadet regulaarselt, et vältida pinnamaterjali kahjustumist.
- Puhastage seadet pehme niiske lapiga. Kasutage ainult neutraalseid pesuaineid. Ärge kasutage abrasiivseid vahendeid, küürimiskäsnu, lahusteid ega metallesemeid.
- Ahjupihusti kasutamisel järgige pakendil olevaid ohutusjuhiseid.

2.5 Pürolüüspuhastamine

HOIATUS!

Pürolüütilise režiimiga kaasneb vigastusoht / tuleoht / keemiliste heitmete (aurud) eraldumine.

- Enne pürolüüspuhastamise ja esmase eelsoojenduse tegemist eemaldage ahju õõnsusest:
 - mis tahes toidujäätmad, õli- või rasvajäägid/-setted.
 - kõik eemaldatavad osad (sealhulgas ahjuresidid, külgsiinid jm seadme juurde kuuluvad esemed), eriti aga teflonpannid, potid, plaadid, söögiriistad jne.
- Lugege hoolikalt kõiki pürolüütilise puhastamise juhiseid.
- Hoidke lapsed pürolüütilise puhastamise ajal seadme eemal. Seade läheb väga kuumaks ja selle tagumistest jahutusavadest eraldub kuum õhku.
- Pürolüüspuhastamine toimub kõrge temperatuuril ja selle toiminguga käigus võivad toiduvalmistamisjääkidest ja kasutatud materjalidest eralduda aurud, mistõttu on kasutajatel soovitatav teha järgmist:
 - tagage pürolüüspuhastamise ajal ja pärast seda hea ventilatsioon.
 - tagama esialgse eelkuumutuse ajal ja pärast seda hea ventilatsiooni.
- Ärge pritsige ega juhtige ahjuuksele vett pürolüütilise puhastamise ajal ja pärast

seda, et vältida klaaspaneelide kahjustamist.

- Pürolüütilistest ahjudest/ toiduvalmistamisjääkidest eralduvad aurud ei ole inimestele ohtlikud, kaasa arvatud lastele ega krooniliste haigustega isikutele.
- Pürolüüspuhastamise ja esmase eelkuumutuse ajal ja pärast seda hoidke väikesed lemmikloomad seadme eemal. Väikesed lemmikloomad (eriti linnud ja roomajad) võivad olla temperatuuri muutuste ja eralduvate aurude suhtes väga tundlikud.
- Teflonkatttega potid, pannid, küpsetusplaadid või muud köögiriistad võivad pürolüüspuhastuse ajal kasutatava kõrge temperatuuri tõttu kahjustuda; samuti võib neist selle käigus eralduda kahjulikke aineid.

2.6 Sisevalgustus

HOIATUS!

Elektrilöögi oht.

- Teave selles seadmes olevate lampide ja eraldi müüdavate varulampide kohta: Need lambid taluvad ka koduste majapidamiseseadmete äärmuslikumaid tingimusi, näiteks temperatuuri, vibratsiooni, niiskust või on mõeldud edastama infot seadme tööoleku kohta. Need pole mõeldud kasutamiseks muudes rakendustes ega sobi ruumide valgustamiseks.
- Toode sisaldab energiatõhususe klassi G valgusallikat.
- Kasutage ainult samasuguste näitajatega lampe .

2.7 Hooldus

- Seadme parandamiseks võtke ühendust volitatud teeninduskeskusega.
- Kasutage ainult originaalvaruosi.

2.8 Kõrvaldamine

HOIATUS!

Vigastus- või lämbumisoht.

- Seadme nõuetekohase kõrvaldamise kohta saate täpsemaid juhiseid kohalikust omavalitsusest.
- Lahutage seade vooluvõrgust.

- Lõigake elektrijuhe seadme lähedalt läbi ja visake ära.

3. TOOTE KIRJELDUS

3.1 Üldine ülevaade

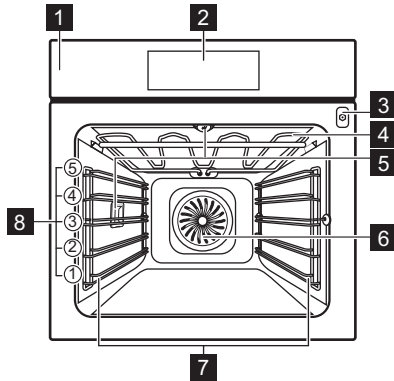

- 1** Juhtpaneel
- 2** Ekraan
- 3** Toidutermomeetri pesa
- 4** Kuumutuselement
- 5** Lamp

- 6** Ventilator
- 7** Riiulitugi, eemaldatav
- 8** Riiuli asendid

3.2 Lisatarvikud

- **Traatrest**
Koogivormide, ahjukindlate nõude, röstimisnõude, kööginõude/nõude jaoks.
- **Küpsetusplaat**
Niiskete kookide, küpsetiste, leiva, suurte praetükikide, külmutatud toitude ja tilkuvate vedelike jaoks nt. rasva jaoks, toiduainete röstimisel traatriiulil.
- **Grill-/küpsetuspann**
Küpsetamiseks ja röstimiseks või pannina rasva kogumiseks.
- **Toidutermomeeter**
Toiduvalmistamise kontrollimiseks toidu sees oleva temperatuuri alusel.
- **Teleskoopsiinid**
Küpsetusplaatide ja traatrestide hõlpsamaks sisestamiseks ja eemaldamiseks.

4. JUHTPANEEL

4.1 Juhtpaneeli ülevaade

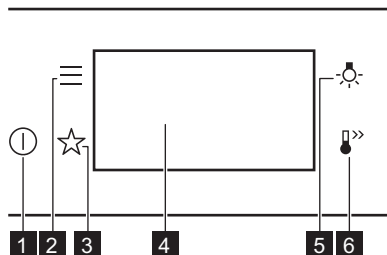

- 1** Sees / Väljas
Vajutage ja hoidke, et seade sisse ja välja lülitada.
- 2** Menüü
Loetleb seadme valikud ja seadistusfunktsioonid.

3	Lemmikud	Kuvab lemmikseaded.
4	Ekraan	Näitab seadme praeguseid sätteid.
5	Lambi lüliti	Lambi sisse ja välja lülitamiseks.
6	Kiirkuumutus	Funktsiooni sisse- ja väljalülitamiseks: Kiirkuumutus.

4.2 Ekraan

Ekraan koos peamiste funktsioonidega.

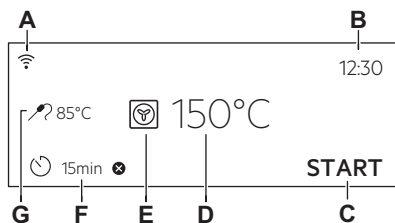

- A. Wi-Fi
- B. Kellaeg
- C. START / STOPP
- D. Temperatuur
- E. Küpsetusrežiimid
- F. Taimer
- G. Toidutermomeeter (ainult valitud mudelitel)

Ekraani indikaatorid

OK Valiku või seade kinnitamiseks.

Ekraani indikaatorid

- Menüüs ühe taseme võrra tagasi liikumiseks.
- Viimase toimingu tühistamiseks.
- Funktsioonide sisse ja välja lülitamiseks.
- Häiresignaali funktsioon on aktiveeritud.
- Helisignaali ja toiduvalmistamise peatamise funktsioon on aktiveeritud.
- Aktiveeritud on ainult hüpikakna sõnum.
- Viitkäivitus on aktiveeritud.
- Seade tühistamiseks.
- Wi-Fi ühendus on sisse lülitatud.
- Kaugjuhtimine on sisse lülitatud.

5. ENNE ESIMEST KASUTAMIST

HOIATUS!

Vt ohutust käsitlevaid peatükke.

5.1 Esmakordne ühendamine

Pärast esmakordset ühendamist kuvab ekraan tervitussõnumi.

Peate seadma järgmised funktsioonid: Keel, Ekraani heledus, Nuputoonid, Helitugevus, Kellaeg.

5.2 Juhtmevaba ühendus

Seadme ühendamiseks vajate järgmist:

- Interneti-ühendusega WiFi-võrku.
- Samasse juhtmevabasse võrku ühendatud mobiilseade.

1. Rakenduse allalaadimiseks skannige QR-kood, mis asub kasutusjuhendi tagakaaanel. Rakenduse saate alla laadida ka otse rakenduste poest.
2. Järgige rakenduse käivitamise juhiseid.
3. Lülitage seade sisse.
4. Vajutage . Valige: Seaded / Ühendused.

5. – libstage või vajutage, et lülitada sisse või välja: Wi-Fi.
Seadme WiFi-moodul käivitub 90 s jooksul.



Ohutuse huvides lülitub kaugjuhtimine automaatselt välja 24 h pärast. Vajadusel korrake ühendamist.

Sagedus	2.4 GHz WLAN 2400 - 2483.5 MHz
Protokoll	IEEE 802.11b DSSS, 802.11g/n OFDM
Maksimaalne võimsus	EIRP < 20 dBm (100 mW)
WiFi-moodul	NIUS-50



5.3 Tarkvaralitsentsid

Selle toote tarkvara sisaldab komponente, mis põhinevad tasuta ja avatud lähtekoodiga tarkvaral. AEG tunnustab avatud tarkvara ja robotikakogukondi panuse eest arendusprojekti.

Juurdepääsu saamiseks selliste tasuta ja avatud lähtekoodiga tarkvarakomponentide lähtekoodile, mille litsentsitingimused nõuavad avaldamist ning nende täieliku autoriõiguse teabe ja kohaldatavate litsentsitingimustega tutvumiseks külastage: <http://aeg.opensoftwarerepository.com> (kaust NIUS).

5.4 Esialgne eelkuumutus ja puhastamine

Eelkuumutage tühi ahi enne esmakordset kasutamist ja kokkupuudet toiduainetega. Seade võib eraldada ebameeldivat lõhna ja suitsu. Eelkuumutamise ajal ventileerige ruumi.

1. Eemaldage seadmest kõik tarvikud ja eemaldatavad restitoided.
2. Valige funktsioon . Seadke maksimaalne temperatuur. Laske ahjul töötada ligikaudu 1 h.
3. Valige funktsioon . Seadke maksimaalne temperatuur. Laske ahjul töötada ligikaudu 15 min.
4. Lülitage seade välja ja oodake, kuni see on jahtunud.
5. Puhastage seadet ja tarvikuid ainult mikrokiudlapiga, sooja vee ning pehmetoimelise pesuvahendiga.
6. Pange lisatarvikud ja eemaldatavad ahjuriiltoed tagasi oma kohale.

6. IGAPÄEVANE KASUTAMINE

HOIATUS!

Vt ohutust käsitlevaid peatükke.

6.1 Küpsetusrežiimid

TAVALINE



Grill

Õhemate toidupalade grillimiseks ja leiva röstimiseks.



Turbogrill

Kontidega suurte liha- või linnulihatükkide röstimiseks ühel riulitasandil. Gratäänide valmistamiseks ja pruunistamiseks.



Pöördõhk

Liha röstimiseks ja kookide küpsetamiseks. Seadistage madalam temperatuur kui ülemise + alumise kuumuse puhul, kuna ventilaatori abil jaotub kuumus ühtlaselt ahju sisemuses.



Külmutatud toiduained

Sobib suurepäraselt valmistoitudele (nt friikartulid, kroketid või kevadrullid).



Ülemine + alumine kuumutus

Ühel ahjutasandil küpsetamiseks ja röstimiseks.



Pitsa

Parim pitsa ja muude roogade küpsetamiseks, mis nõuavad altpoolt rohkem kuumust.



Alumine kuumutus

Valige see funktsioon pärast toiduvalmistamise protsessi, et vajaduse korral pruunistada toidu alumise osa. Kasutage kõige madalamat restitaset.



Leib

Leiva küpsetamiseks.



Taina kergitamine

Pärmitaina kerkimise kiirendamiseks. Katke taina pind, et vältida selle kuivamist.









Mõnede kuumutusfunktsiooniga võib lamp alla 80 °C temperatuuri puhul automaatselt välja lülituda.

MUU



Hoidistamine

Köögiviljade ja puuviljade hoidistamiseks asetage konservipurgid veega täidetud ahjuplaadile, kasutades kuumuskindlaid sama suurusega bajonett- või keeratava kaanega purke. Kasutage madalaimat riulitasandit.

	Kuivatamine Viilutatud puuviljade, köögiviljade ja seente kuivatamiseks. Niiskusest küllastunud õhu väljalaskmiseks ja puuviljade paremaks kuivatamiseks, on soovitatav kuivatamise ajal aeg-ajalt ahju uks avada.
	Nõude soojendamine Taldrikute soojendamiseks enne serveerimist.
	Sulatamine Toiduainete sulatamiseks (puu- ja juurviljad). Sulatamise aeg sõltub külmutatava toidu kogusest ja suuruselt.
	Gratineerimine Toitude jaoks nagu lasanje või kartuligrataän. Gratäänide valmistamiseks ja pruunistamiseks.
	Küpsetamine madalal t° Madala temperatuuriga toiduvalmistamise protsess. Sobib suurepäraselt õrnade toitude (nt veise-, vasika- või lambaliha) valmistamiseks.
	Soojashoidmine Toidu soojashoidmiseks. Pange tähele, et mõned toidud võivad küpsemist jätkata ja soojas hoidmise ajal kuivada. Vajadusel katke toiduained.
	Niiske küpsetus pöördõhuga Funktsioon küpsetamise ajal energia säästmiseks. Selle funktsiooni kasutamisel võib seadme sisemine temperatuur erineda valitud temperatuurist. Kasutatakse jääkkuumust. Kuumutusvõimsus võib väheneda. Lisateavet leiate jaotisest "Igapäevane kasutamine", Märkused: Niiske küpsetus pöördõhuga.

6.2 Märkused: Niiske küpsetus pöördõhuga

Seda funktsiooni kasutati energiaklassi ja ökodisaini nõuete järgimiseks (vastavalt EU 65/2014 ja EU 66/2014). Testid vastavalt standardile: IEC/EN 60350-1.

Ahjuuks peab küpsetamise ajal olema suletud, et vältida kasutatava funktsiooni katkestamist ja tagada ahju töötamine võimalikult suure energiatõhususega.

Kasutades seda funktsiooni, lülitub lamp 30 sekundi pärast automaatselt välja.

Toiduvalmistamisjuhised leiate jaotisest „Nõuanded ja näpunäited“, Niiske küpsetus

pöördõhuga. Üldiseid energiasäästunõuandeid leiate jaotisest „Energiatõhusus“ alajaotisest Energiasääst.

6.3 Seaded: Küpsetusrežiimid

1. Lülitage seade sisse. Ekraanile kuvatakse vaikimisi kuumutusfunktsioon ja temperatuur.
2. Vajutage kuumutusrežiimi sümbolit , et siseneda alammenüüsse.
3. Valige küpsetusrežiim ja vajutage OK.
4. Seadke temperatuur. Vajutage nuppu OK.
5. Vajutage nuppu START .
Toidutermomeeter – toidutermomeetri võite sisse lülitada igal ajal enne küpsetamist või küpsetamise käigus. Vt ptk "Tarvikute kasutamine, toidutermomeeter".
6. STOP – vajutage, et küpsetusrežiim välja lülitada.
7. Lülitage seade välja.

6.4 Menüü

Vajutage nuppu , et siseneda menüüsse.

Menüü-üksus	Kasutamine	
Juhendatud küpsetamine	Kuvab automaatprogrammid.	
Puhastamine	Kuvab puhastusprogrammid.	
Lemmikud	Kuvab lemmikseaded.	
Funktsioonid	Kasutatakse seadme konfiguratsiooni määramiseks.	
Seaded	Ühendused	Võrgukonfiguratsiooni määramiseks.
	Seadistamine	Kasutatakse seadme konfiguratsiooni määramiseks.
	Hooldus	Kuvab tarkvara versiooni ja konfiguratsiooni.

Alammenüü: Puhastamine

Alammenüü	Kasutamine
Pürolüüspuhastamine, kiire	Kestus: 1 h.
Pürolüüspuhastamine, tavaline	Kestus: 1 h 30 min.
Pürolüüspuhastamine, intensiivne	Kestus: 3 h.

Alammenüü: Funktsioonid

Alammenüü	Kasutamine
Sisevalgustus	Lülitab lambi sisse ja välja.
Lapselukk	Takistab seadme juhuslikku sisselülitamist.
Kiirkuumutus	Lühendab kuumutusaega. See on saadaval ainult mõne küpsetusrežiimiga.
Puhastamise Meeldetuletus	Lülitab meenutuse sisse ja välja.
Kellanaät	Muudab kuvatud ajaindikaatori vormingut.

Alammenüü: Ühendused

Alammenüü	Kirjeldus
Wi-Fi	Lubamiseks ja keelamiseks: Wi-Fi.
Kaugjuhtimine	Kaugjuhtimise lubamiseks ja keelamiseks. Valik on nähtaval ainult siis, kui lülitate sisse: Wi-Fi.
Automaatne kaugtöötamine	Kaugjuhtimise automaatseks käivitamiseks, kui olete vajutanud nuppu START. Valik on nähtaval ainult siis, kui lülitate sisse: Wi-Fi.
Võrk	Et kontrollida võrgu olekut ja signaali tugevust: Wi-Fi.

Alammenüü	Kirjeldus
Tühista võrk	Keelab praeguse võrgu automaatse ühendamise seadmega.

Alammenüü: Seadistamine

Alammenüü	Kirjeldus
Keel	Seadistab seadme keele.
Ekraani heledus	Seab ekraani heleduse.
Nuputoonid	Lülitab puuteekraani toonid sisse ja välja. Helisid  ei saa välja lülitada.
Helitugevus	Reguleerib nuputoonide ja signaalide helitugevust.
Kellaaeg	Seab praeguse kellaaaja ja kuupäeva.

Alammenüü: Hooldus

Alammenüü	Kirjeldus
Demorežiim	Aktiveerimis-/deaktiveerimiskood: 2468
Tarkvaraversioon	Info tarkvaraversiooni kohta.
Taasta tehaseseaded	Lähtestab tehaseseaded.



6.5 Seaded: Juhendatud küpsetamine

Juhendatud küpsetamine alammenüü koosneb lisafunktsioonide ja programmide komplektist, mis on mõeldud spetsiaalsete roogade jaoks. Iga roale selles alammenüüs on ettenähtud sobiv seadistus. Saate reguleerida aega ja temperatuuri küpsetamise ajal.

Mõnede roogade puhul saate seda valmistada ka Toidutermomeeter. Roa küpsetusaste:

- Väheküps
- Poolküps
- Täisküps

Mõnede roogade puhul saate seda valmistada ka Kaaluautomaatika.

1. Lülitage seade sisse.
2. Vajutage nuppu .
3. Vajutage . Sisestage Juhendatud küpsetamine.



4. Valige toit või toidu tüüp.
5. Asetage toiduained seadmesse ja vajutage START .

Kui funktsioon lõpeb, kontrollige, kas toit on valmis. Pikendage küpsetusaega vastavalt vajadusele.

7. LISAFUNKTSIOONID



7.1 Lemmikud ☆

Võite salvestada kuni 3 oma lemmikseadet, näiteks kuumutusfunktsiooni ja küpsetusaja.

1. Lülitage seade sisse.
 2. Valige sobiv seade.
 3. Vajutage nuppu .
 4. Valige: Lemmikud / Salvesta praegused seaded.
 5. Vajutage nuppu +, et lisada seade loendisse: Lemmikud.
 6. Vajutage nuppu OK.
-  – vajutage, et seade lähtestada.
-  – vajutage, et seade tühistada.

7.2 Nuppude lukustus

See funktsioon hoiab ära seadme funktsiooni tahtmatu muutmise.

1. Lülitage seade sisse.
 2. Seadke küpsetusrežiim.
 3. ☆,  – vajutage samaaegselt, et funktsioon sisse lülitada.
- ☆,  – vajutage samaaegselt, et funktsioon välja lülitada.

7.3 Lapselukk

See funktsioon takistab seadme juhuslikku sisselülitamist.

1. Lülitage seade sisse.
2. Vajutage nuppu .
3. Valige Funktsioonid / Lapselukk.
4. Vajutage kooditähni tähestikulises järjekorras.

Lapselukk on sisse lülitatud.



Kui see funktsioon on aktiveeritud, pääsete juurde: Taimer, Wi-Fi ja lamp on saadaval.

Seadme kasutamise võimaldamiseks vajutage kooditähni tähestikulises järjekorras.

Selle funktsiooni aktiveerimisel ja seadme väljalülitamisel on uks lukus.

7.4 Automaatne väljalülitus

Kui kuumutusfunktsioon on aktiivne ja seadeid ei muudeta, lülitub seade ohutuse huvides teatud aja möödudes automaatselt välja.

 (°C)	 (h)
30 - 115	12.5
120 - 195	8.5
200 - 245	5.5
250 – maksimum	3

Kui kavatsete kuumutusfunktsiooni kasutada kauem kui automaatse väljalülitamise aeg, määrake küpsetusaeg. Vt jaotist "Kella funktsioonid".

Automaatne väljalülitus ei tööta funktsioonidega: Sisevalgustus, Toidutermomeeter, Lõpp.

7.5 Jahutusventilaator

Seadme töö ajal lülitub jahutusventilaator automaatselt sisse, et hoida seadme pinnad jahedana. Kui lülitate seadme välja, siis jätkab jahutusventilaator töötamist kuni seadme mahajahtumiseni.

8. KELLA FUNKTSIOONID

8.1 Kella funktsioonide kirjeldus

Funktsioon	Kirjeldus
Taimer	Küpsetamise kestuse valimiseks. Maksimaalne on 23 h 59 min. Saate määrata, mis juhtub, kui aeg saab täis, määrates eelistatud toimingud: Tegevuse lõpp.
Tegevuse lõpp	Helisignaali - kui aeg saab täis, kostub helisignaali igal ajal, ka siis, kui seade on välja lülitatud. Helisignaali ja küpsetamise lõpp - kui aeg saab täis, kostub helisignaali ja kuumutusrežiimi lülitub välja. Ainult hüpikaken - kui aeg saab täis, ilmub ekraanile teade. Saate seada funktsiooni igal ajal, ka siis, kui seade on välja lülitatud.
Viitkäivitus	Algusaja ja/või küpsetusaja lõpu edasilükkamiseks.
Küpsetusaja pikendus	Küpsetusaja pikendamiseks.
Uptimer	Seadme tööaja kestuse näitamiseks. Maksimaalne on 23 h 59 min. Saate funktsiooni sisse ja välja lülitada. See funktsioon ei mõjuta seadme tööd.

8.2 Seaded: Kellaeg

1. Lülitage seade sisse.
2. Vajutage nuppu: Kellaeg.
3. Seadke kellaeg.
4. Vajutage nuppu **OK**.

8.3 Seaded: Taimer

1. Valige küpsetusrežiim ja seadke temperatuur.
2. Vajutage nuppu .

3. Seadke kellaeg.

Eelistatud lõpetamistoimingu saate valida vajutades ● ● ●.



4. Vajutage **OK**. Korrake toimingut, kuni ekraanile ilmub põhikuva.

Kui küpsetusajast on alles 10% ja teile tundub, et toit pole veel valmis, võite küpsetusaega pikendada. Samuti võite muuta küpsetusrežiimi. Küpsetusaja pikendamiseks vajutage nuppu **+1min**.

8.4 Seaded: Viitkäivitus

1. Seadke küpsetusrežiim ja temperatuur.
2. Vajutage nuppu .
3. Seadke küpsetusaeg.
4. Vajutage nuppu ● ● ●.
5. Vajutage nuppu: Viitkäivitus.
6. Valige soovitud algusaeg.
7. Vajutage **OK**. Korrake toimingut, kuni ekraanile ilmub põhikuva.

8.5 Seaded: Uptimer

1. Vajutage nuppu .
2. Vajutage nuppu ● ● ●.
3. Vajutage nuppu: Uptimer.
4. Libistage või vajutage , et näha põhikuval küpsetusaega.
5. Vajutage **OK**. Korrake toimingut, kuni ekraanile ilmub põhikuva.

8.6 Taimeri sätete muutmine

Küpsetamise ajal võite seatud aega alati muuta.

1. Vajutage nuppu .
2. Seadke taimeriväärtus.
3. Vajutage nuppu **OK**.

9. LISATARVIKUTE KASUTAMINE

HOIATUS!

Vt ohutust käsitlevaid peatükke.

9.1 Tarvikute sisestamine

Väike süvend ülaosas suurendab ohutust ja kaitseb kallutuse eest. Sälgu kujutavad

endast ka libisemisvastast abinõud. Kõrge ääris ahjuplaadi ümber ei lase kõõginõudel ahjuplaadilt maha libiseda.

Traatrest

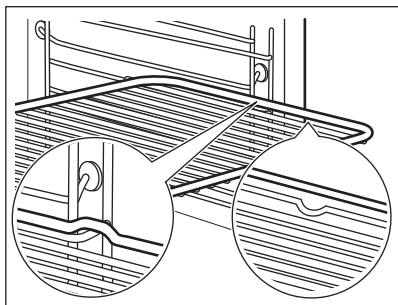

Lükake ahjuplaat restitoe. Veenduge, et ahjuplaat puudutaks ahju sisemist tagakülge.

Küpsetusplaat / Sügav pann

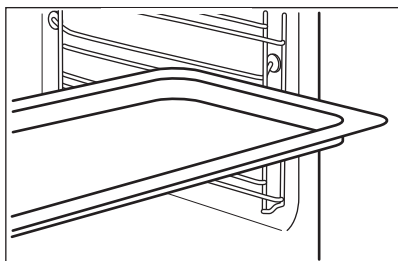

Lükake küpsetusplaat restitoe juhikute vahele. Asetage küpsetusplaat kaldega ahju sisemuse tagakülje poole.

9.2 Toidutermomeeter

See mõõdab toidu sisetemperatuuri. Saate seda kasutada iga kuumutusrežiimiga.

Saadaval on kaks temperatuurisätet:

- °C – temperatuur seadme sees. See peaks olema toidu sisetemperatuurist vähemalt 25 °C kraadi kõrgem.
-  - toidu sisetemperatuur.

Soovitused:

- Toiduained peaksid olema toatemperatuuril.
- – mitte kasutada vedelate toitude puhul.
- Toiduvalmistamise ajal peab toidutermomeetri otsik olema täielikult roa sisse sisestatud.

Seade arvutab välja küpsetuse ligikaudse lõpuaja. See oleneb toidu kogusest, valitud ahjufunktsioonist ja temperatuurist.

Kasutamine koos: Toidutermomeeter

HOIATUS!

Põletusoht, kuna toidutermomeeter ja traatrestit toed võivad olla väga kuumad. Ärge puudutage toidutermomeetri käepidet paljaste kätega. Kasutage alati ahjukindaid.

1. Lülitage seade sisse.
2. Seadke küpsetusrežiim ja ahju temperatuur, kui see on vajalik.
3. Sisestage toidutermomeeter roa sisse:

Liha, linnuliha ja kala

Sisestage toidutermomeetri ots liha- või kalatüki kõige paksemasse ossa.

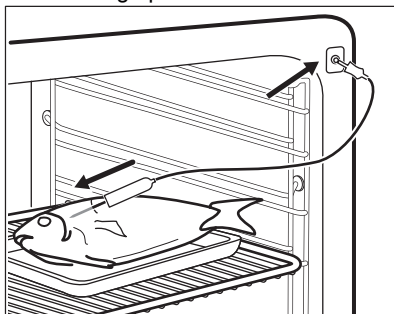

Vormiroog

Suruge toidutermomeeter täpselt vormirooga keskossa. Küpsemise ajal peaks toidutermomeeter püsima ühes kohas paigal. Kasutage selleks mõnda tahkemat koostisainet. Toidutermomeetri silikoonist käepide peaks toetuma küpsetusnõu servale. Toidutermomeetri ots ei tohiks puutuda vastu küpsetusvormi põhja.

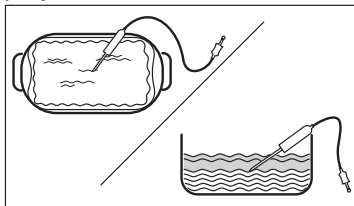

4. Sisestage toidutermomeetri anduri pistik seadme külgeinal olevasse pistikupesasse. Vt peatükki "Toote kirjeldus".
Ekraanil kuvatakse toidutermomeetri praegune temperatuur.
5.  – vajutage, et seada sensori sisetemperatuur.
6. ● ● ● – vajutage, et seada sobiv valik:
 - Helisignaal – kui toit saavutab sisetemperatuuri, kõlab signaal.
 - Helisignaal ja küpsetamise lõpp – kui toit saavutab sisetemperatuuri, kõlab signaal ja küpsetamine peatub.

7. Valige funktsioon ja vajutage pöhiakraanile liikumiseks korduvalt OK.
8. Vajutage nuppu START .
9. Kui toit saavutab seatud temperatuuri, kostab helisignaal. Kontrollige kas toit on valmis. Pikendage küpsetusaega vastavalt vajadusele.
10. Eemaldage toidutermomeetri pistik pistikupesast ja tõstke toit ahjust välja.

10. VIHJEID JA NÄPUNÄITEID

10.1 Soovitused söögivalmistamiseks

Tabelist esitatud temperatuurid ja küpsetusajad on ainult soovituslikud. Need sõltuvad retseptist ning kasutatava tooraine kvaliteedist ja kogusest.

Teie seade võib küpsetada või röstida teistmoodi, kui teie eelmine seade. Alltoodud tabelitest leiate igat tüüpi toitude temperatuuri ja valmistamisaja soovitatavad sätted ja asukohad plaatidel.



Ahjuasendeid loetakse altpoolt üles.





Kui te ei leia mõne retsepti jaoks täpseid seadeid, kasutage sarnaste toitude omi.

Energiasäästunõuandeid vt peatükist „Energiasäästunõuanded“.

Täiendavaid toiduvalmistussoovitusi leiate meie veebilehel olevatest toiduvalmistustabelitest. Toiduvalmistussoovituste leidmiseks otsige üles seadme PNC-number, mis asub andmeplaadil seadme sisemuse esiküljel.

Tabellites kasutatud sümbolid:

	Toiduaine tüüp
	Küpsetusrežiim

	Temperatuur
	Lisatarvik
	Riuli asend
	Küpsetusaeg (min)





10.2 Niiske küpsetus pöördõhuga – soovitatavad lisatarvikud

Kasutage tumedaid ja mittepeegeldava pinnaga kööginõusid ja mahuteid. Neil on parem soojuste neeldumine kui heledat värvi ja peegeldavatel kööginõudel.

- **Pitsaplaat** - tume, mittepeegeldav, läbimõõt 28cm
- **Küpsetusvorm** - tume, mittepeegeldav, läbimõõt 26cm
- **Portsjonivormid** - keraamilised, läbimõõt 8cm, kõrgus 5 cm
- **Pirukavorm** - tume, mittepeegeldav, läbimõõt 28cm

10.3 Niiske küpsetus pöördõhuga





Parimate tulemuste saamiseks järgige alltoodud tabelis olevaid soovitusi.

		°C		
Magusad rullid, 16 tükki	küpsetusplaat või rasvapann	180	2	25 - 35
Rullbiskviit	küpsetusplaat või rasvapann	180	2	15 - 25
Terve kala, 0,2 kg	küpsetusplaat või rasvapann	180	3	15 - 25
Küpsised, 16 tükki	küpsetusplaat või rasvapann	180	2	20 - 30
Makroonid, 24 tükki	küpsetusplaat või rasvapann	160	2	25 - 35
Muffinid, 12 tükki	küpsetusplaat või rasvapann	180	2	20 - 30
Soolased kondiitritooted, 20 tükki	küpsetusplaat või rasvapann	180	2	20 - 30
Muretaignaküpsised, 20 tükki	küpsetusplaat või rasvapann	140	2	15 - 25
Koogikesed, 8 tükki	küpsetusplaat või rasvapann	180	2	15 - 25

10.4 Teave katseasutustele

Testid vastavalt standardile: EN 60350-1, IEC 60350-1.

Küpsetamine ühel tasandil





			°C		
Rasvatu keeks	Pöördõhk	Traatrest	160	45 - 60	2
Rasvatu keeks	Ülemine + alumine kuumutus	Traatrest	160	45 - 60	2
Õunapirukas ¹⁾	Pöördõhk	Traatrest	160	55 - 65	2
Õunapirukas ¹⁾	Ülemine + alumine kuumutus	Traatrest	180	55 - 65	1
Liivaküpsised	Pöördõhk	Küpsetusplaat	140	25 - 35	2
Liivaküpsised	Ülemine + alumine kuumutus	Küpsetusplaat	140	25 - 35	2
Väikesed koogid, 20 tk plaadil ²⁾	Pöördõhk	Küpsetusplaat	150	20 - 30	3
Väikesed koogid, 20 tk plaadil ²⁾	Ülemine + alumine kuumutus	Küpsetusplaat	170	20 - 30	3
Röstleib/-sai ³⁾	Grill	Traatrest	max	1 - 2	5

¹⁾ 2 küpsetusvormi on asetatud diagonaalselt (Ø 20 cm). Parempoolne tuleb paigutada vasakpoolsest rohkem ettepoole.

²⁾ Eelkuumutage tühi ahi.

³⁾ Eelkuumutage tühja seadet 5 min.

Küpsetamine mitmel tasandil

			°C		
Liivaküpsised	Pöördõhk	Küpsetusplaat	140	25 - 45	2 ja 4
Väikesed koogid, 20 tk plaadil 1)	Pöördõhk	Küpsetusplaat	150	25 - 35	2 ja 4
Rasvatu keeks	Pöördõhk	Traatrest	160	45 - 55	2 ja 4
Õunapirukas	Pöördõhk	Traatrest	160	55 - 65	2 ja 4

1) Eelkuumutage tühi ahi.

11. PUHASTUS JA HOOLDUS

HOIATUS!

Vt ohutust käsitlevaid peatükke.

11.1 Märkused puhastamise kohta

Puhastusvahendid

- Puhastage seadme esikülge ainult mikrokiudlapi, sooja vee ning pehmetoimelise pesuvahendiga.
- Metallpindadel kasutage puhastusvahendi lahust.
- Plekkide eemaldamiseks kasutage pehmetoimelist puhastusvahendit.

Igapäevane kasutamine

- Puhastage seadme sisemus iga kord pärast kasutamist. Toidujääkide kogunemine võib kaasa tuua süttimise.
- Ärge jätke toitu seadmesse kauemaks seisma kui 20 minutit. Pärast iga kasutuskorda kuivatage seadme sisemust ainult mikrokiudlapiga.

Lisatarvikud

- Pärast iga kasutuskorda puhastage kõik ahju tarvikud ja laske neil kuivada. Kasutage ainult mikrokiudlappi sooja vee ja õrna puhastusvahendiga. Ärge peske tarvikuid nõudepesumasinas.
- Ärge puhastage mittenakkuva pinnaga tarvikuid abrasiivse puhastusvahendi või teravate esemetega.

11.2 Restitugede

Ahju puhastamiseks eemaldage restitoided .

1. Lülitage seade välja ja oodake, kuni see on jahtunud.
2. Tõmmake ahjuriieli tugede esiosa külgešina küljest lahti.
3. Tõmmake ahjuresti toe tagaosasa külgešina küljest lahti ja eemaldage.

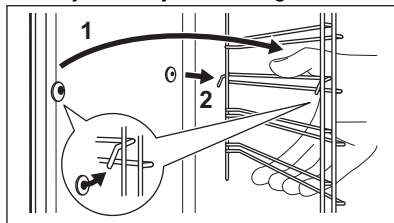

4. Asetage ahjuresti toed tagasi vastupidises järjekorras. Teleskoopsiinidel olevad kinnitustihvtid peavad olema suunatud ettepoole.

11.3 Pürolüüspuhastamine

Kasutage seda seadme puhastamiseks ja jääkide põletamiseks.

HOIATUS!

Eksisteerib põletusohu.

ETTEVAATUST!

Kui samasse kapiossa on paigaldatud ka teisi seadmeid, ärge kasutage neid selle funktsiooniga samal ajal. See võib ahju kahjustada.

Ärge käivitage, kui ahju uks ei ole täielikult suletud.

1. Veenduge, et seade on külm.

- Eemaldage kõik tarvikud ja eemaldatavad riulitoed.
- Puhastage ahju sisemust ja siseukse klaasi sooja vee, pehme lapi ja pehmetoimelise pesuvainega.
- Lülitage seade sisse.
- Vajutage  / Puhastamine.
- Valige puhastusrežiim.

Funktsioon	Kestus
Pürolüüspuhastamine, kiire	1 h
Pürolüüspuhastamine, tavaline	1 h 30 min
Pürolüüspuhastamine, intensiivne	3 h

Kui puhastamine algab, on ahjuuks lukustatud ja tuli on kustunud. Jahutusventilaator töötab suuremal kiirusel.

STOP – vajutage puhastamise peatamiseks, enne kui see on lõpule viidud.

Ärge kasutage seadet enne, kui ukseelukümbol kaob ekraanilt.

- Kui puhastamine on lõppenud, lülitage seade välja ja oodake, kuni see jahtub.
- Puhastage ahju sisemust pehme niiske lapiga. Eemaldage jäägid ahju põhjast.

11.4 Puhastamise Meeldetuletus

Kui kuvatakse meeldetuletus, on soovitatav läbi viia puhastamine.

Kasutage funktsiooni: Pürolüüspuhastamine.

11.5 Ukse eemaldamine ja paigaldamine

Puhastamiseks saate ukse ja sisemised klaaspaneelid eemaldada. Klaaspaneelide arv oleneb konkreetsest mudelist.

HOIATUS!

Uks on raske.

ETTEVAATUST!

Olge klaasi ja esipaneeli servade käsitlemisel ettevaatlik. Klaas võib puruneda.

- Veenduge, et seade on külm.
- Sulgege uks korralikult.

- Lükake täielikult sisse kahel uksehingel paiknevad **A** kinnitushoovad.

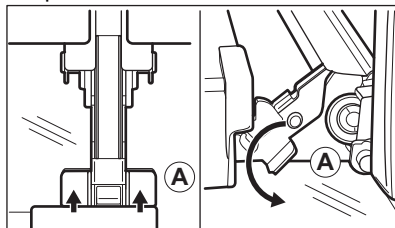

- Sulgege ahjuuks esimesse avamise asendisse (ligikaudse nurga all: 70°).
- Toetage ust käega kummaltki küljelt ja tõmmake ülespoole suunatud nurga all ahjust eemale.
- Pange uks, väliskülg allpool, pehmele ja tasasele pinnale.
- Vajutage ukse ülemises servas olevat ukseleistu **B** kummaltki küljelt sissepoole, et klamberkinnitus vabastada.

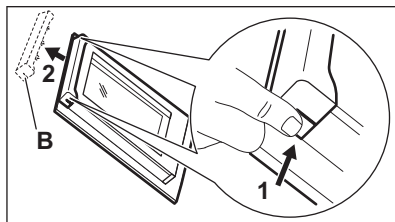

- Eemaldamiseks tõmmake ukseleistu ettepoole.
- Hoidke ukse klaaspaneeli ülaservast ühekaupa kinni ja tõmmake need, suunaga üles, juhikust välja.

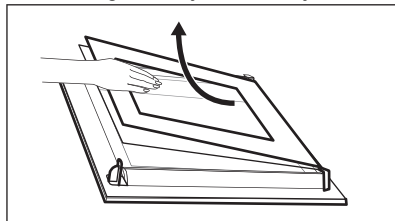

- Puhastage klaaspaneeli seebiveega. Kuivatage klaaspaneeli hoolikalt. Ärge peske klaaspaneeli nõudepesumasinas. Pärast puhastamist korrake eeltoodud samme vastupidises järjestuses. Pange esmalt kohale väiksem paneel, seejärel suurem ja siis uks.

11.6 Lambi vahetamine

⚠ HOIATUS!

Elektrilöögi oht.
Lamp võib olla kuum.

1. Lülitage seade välja ja oodake, kuni see on jahtunud.
2. Lahutage seade vooluvõrgust.
3. Asetage ahju põhjale lapp.

Ülemine lamp

1. Klaaskatte eemaldamiseks keerake seda.

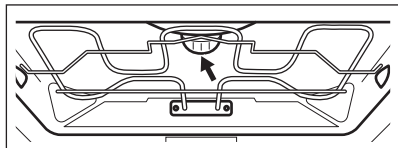

2. Puhastage klaaskate.
3. Asendage lambipirn sobiva 300 °C taluva kuumakindla pirniga.
4. Paigaldage klaaskate.

Küljelamp

1. Lambile ligipääsemiseks eemaldage vasak riiulitugi.

2. Klaaskatte eemaldamiseks kasutage kitsast, nüri otsaga eset (nt teelusikat).

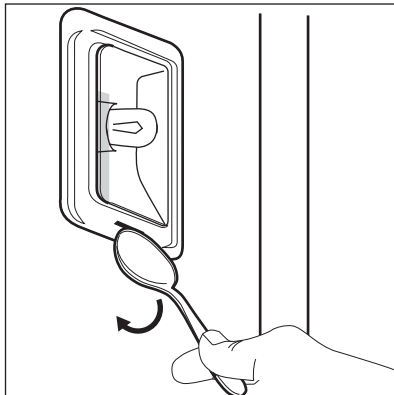

3. Puhastage klaaskate.
4. Asendage lambipirn sobiva 300 °C taluva kuumakindla pirniga.
5. Paigaldage klaaskate
6. Paigaldage vasakpoolne riiulitugi.

12. VEAOTSING

⚠ HOIATUS!

Vt ohutust käsitlevaid peatükke.

12.1 Mida teha, kui...

Probleemi kirjeldus	Põhjus ja abinõu
Seadet ei saa käivitada või kasutada.	Pliidiplaat ei ole elektrivõrku ühendatud või on valesti ühendatud.

Probleemi kirjeldus	Põhjus ja abinõu
Seade on sisse lülitatud, kuid ei soojene.	Kell ei ole seatud. Kellafunktsioonide määramiseks vt peatükki "Kella funktsioonid".
	Seadme uks ei ole korralikult kinni. Pliidiplaadi tuled/sümbolid
	Kaitse on vallandunud. tehke kindlaks, kas probleemi põhjustas kaitse. kui probleem tekib uuesti, pöörduge elektrikuga poole.
	Lapselukk on sisse lülitatud.
Lamp on välja lülitatud.	Lamp on läbi põlenud. Asendage lambipirn uuega. Lisateabeks vt peatükki "Puhastamine ja hooldus".
 Elektrikatkestus peatab alati puhastustoimingu. Elektrikatkestuse korral korra puhastustoimingu.	
Probleem WiFi-võrgu signaaliga.	Kontrollige, kas teie mobiilseade on WiFi võrguga ühendatud. Kontrollige juhtmevaba võrku ja ruuterit. Taaskäivitage ruuter.
Paigaldatud on uus ruuter või on ruuteri konfiguratsiooni muudetud.	Seadme ja mobiilseadme uuesti konfigureerimiseks vt peatükki "Enne esimest kasutamist", WiFi ühendus.
Juhtmevaba võrgu signaal on nõrk.	Viige ruuter seadmele võimalikult lähedale.
WiFi signaal on tõkestatud seadme lähedal asuva teise mikrolaineahju tõttu.	Lülitage mikrolaineahi välja. Vältige mikrolaineahju ja seadme kaugjuhtimispuhli samaaegset kasutamist. Mikrolained häirivad WiFi signaali.

12.2 veakoodid

Kui ilmneb tarkvaratõrge, kuvatakse ekraanil vastav tõrkekood. Probleemide loendi leiata allolevast tabelist.

Kood ja kirjeldus	Kõrvaldamise abinõu
C2 – Toidutermomeeter on seadme sees Pürolüüspuhastamine ajal.	Võtke Toidutermomeeter välja.
C3 – uks ei ole korralikult kinni Pürolüüspuhastamine ajal.	Sulgege uks.
F111 - Toidutermomeeter ei ole korralikult pistikupessa sisestatud.	Sisestage Toidutermomeeter korralikult pessa.
F240, F439 - ekraani puutealad ei tööta nõuetekohaselt.	Puhastage ekraani pinda. Vaadake, et puuteväljadel ei oleks mustust.
F601 - probleem Wi-Fi signaaliga.	Kontrollige võrguühendust. Vt "Enne esimest kasutamist", WiFi-ühendus.
F604 - esimene Wi-Fi ühendus ebaõnnestus.	Lülitage seade välja ja proovige siis uuesti. Vt "Enne esimest kasutamist", WiFi-ühendus.
F908 - seadme süsteem ei saa luua ühendust juhtpaneeliga.	Lülitage seade sisse ja välja.

Kood ja kirjeldus	Kõrvaldamise abinõu
F602, F603 - Wi-Fi ei ole kättesaadav. 1)	Lülitage seade sisse ja välja.

1) Kui mõni nendest tõrketeadetest kuvatakse ekraanil korduvalt, tähendab see, et rikkis alamsüsteem võib olla välja lülitatud. Sel juhul pöörduge edasimüüja või volitatud parandustöökoja poole. Kui ilmneb mõni nendest tõrgetest, jätkavad ülejäänud seadme funktsioonid oma tavapärasest toimimist.

12.3 Hooldusandmed

Kui te ei suuda probleemile ise lahendust leida, siis võtke ühendust edasimüüja või teeninduskeskusega.

Vajalikud teeninduskeskuse andmed leiate andmesildilt. Andmesildi leiate seadme sisepinna esiraamilt. See nähtav ukse avamisel. Ärge andmesilti seadmest eemaldage.

Soovitame kirjutada andmed siia:

Mudel: (MOD.) :

Tootenumbr (PNC):

Seerianumber (S.N.):

13. ENERGIATÕHUSUS

13.1 Tooteteave ja tooteteabe leht vastavalt EL-i ökodisaini ja energiamärgistuse eeskirjadele

Tarnija nimi	AEG	
Mudeli tunnus	BPE748380B 944188800 BPE748380T 944188815	
Energiatõhususe indeks	61.2	
Energiatõhususe klass	A++	
Energiatarve standardse koormusega, tavarežiim	1.09 kWh/tsükkel	
Energiatarve standardse koormusega, ventilaatoriga režiim	0.52 kWh/tsükkel	
Kambrite arv	1	
Soojusallikas	Elekter	
Helitugevus	71 l	
Ahju tüüp	Integreeritud ahi	
Mass	BPE748380B	35.0 kg
	BPE748380T	34.5 kg

IEC/EN 60350-1 – Kodumajapidamises kasutatavad elektrilised toiduvalmistusseadmed – 1. osa: Pliidid, ahjud, auruahjud ja grillid – Efektiivsuse mõõtmise meetodid.

13.2 Tooteteave energiatarbimise ja kohaldatava vähese energiatarbega režiimini jõudmiseks kuluva maksimaalse aja kohta

Ooterežiimis tarbitav võimsus	0.8 W
Võimsustarve võrgu-ooterežiimis	2.0 W
Maksimaalne aeg, mis kulub seadmel automaatselt kohaldatavale väikese energiatarbega režiimini jõudmiseks	20 min

Juhtmeta võrguühenduse aktiveerimise ja deaktiveerimise juhiste saamiseks vaadake peatükki "Enne esmakordset kasutamist".

13.3 Energia kokkuhoiu nõuanded

Järgmised nõuanded aitavad teil seadme kasutamisel energiat säästa.

Veenduge, et seadme töötamise ajal on seadme uks korralikult kinni. Ärge küpsetamise ajal seadme ust liiga tihti avage. Jälgige, et uksetihend oleks puhas ja korralikult omal kohal.

Energiasäästmise parandamiseks kasutage metallist kööginõusid ja tumedaid, mittepeegelduvaid küpsetusvorme ja anumaid.

Ärge kuumutage seadet enne toiduvalmistamist, välja arvatud juhul, kui see on spetsiaalselt soovitatav.

Kui valmistate järjest mitu küpsetist, püüdke need ahju panna võimalikult lühikeste vahedega.

Küpsetamine pöördõhuga

Võimalusel kasutage energia kokkuhoiuks pöördõhuga küpsetusrežiime.

Jääkuumus

Kui küpsetusaeg on pikem kui 30 minutit, vähendage vähemalt 3–10 minutit enne küpsetusaja lõppu seadme temperatuuri.

Seadme sees oleva jääkuumuse abil küpsemine jätkub.

Muude roogade soojashoidmiseks või kuumutamiseks kasutage jääkuumust.

Ahju väljalülitamisel kuvatakse ekraanil jääkuumuse või temperatuuri näitu.

Kui on valitud programm koos funktsiooniga Kestus ja kui küpsetusaeg ei ületa 30 minutit, lülituvad kuumutuselemendid mõne seadmfunktsiooni puhul automaatselt varem välja.

Toidu soojashoidmine

Jääkuumuse kasutamiseks ja toidu soojashoidmiseks valige madalaim võimalik temperatuur. Ekraanile ilmub jääkuumuse indikaator või temperatuurinäit.

Küpsetamine väljalülitatud valgustiga

Lülitage küpsetamise ajaks valgusti välja. Pange see põlema ainult siis, kui vaja.

Niiske küpsetus pöördõhuga

Funktsioon, mis säästab küpsetamise ajal energiat.

Selle funktsiooni kasutamisel lülitub lamp automaatselt 30 sekundi pärast välja. Lambi võib soovi korral sisse lülitada, kuid see vähendab eeldatavat energiakokkuhoidu.

Ooterežiim

Ekraan lülitub 2 minuti pärast ooterežiimile.

14. JÄÄTMEKÄITLUS

Sümboliga  tähistatud materjalid võib ringlusse suunata. Selleks viige pakendid vastavatesse konteineritesse. Aidake hoida keskkonda ja inimeste tervist ja suunake elektri- ja elektroonilised jäätmed ringlusse.

Ärge visake sümboliga  tähistatud

seadmeid muude majapidamisjäätmete hulka. Viige seade kohalikku ringluspunkti või pöörduge abi saamiseks kohalikku omavalitsusse.

Esiet sveicināti AEG pasaulē! Pateicamies jums, ka iegādājāties mūsu ierīci.



saņemtu lietošanas ieteikumus un brošūras, kā arī traucējummeklēšanas, servisa un remonta informāciju:

www.aeg.com/support

Izmaiņu tiesības rezervētas.

SATURS

1. DROŠĪBAS INFORMĀCIJA.....	24
2. DROŠĪBAS NORĀDĪJUMI.....	26
3. IZSTRĀDĀJUMA APRAKSTS.....	29
4. VADĪBAS PANELIS.....	29
5. PIRMS PIRMĀS LIETOŠANAS REIZES.....	30
6. IKDIENAS LIETOŠANA.....	31
7. PAPILDFUNKCIJAS.....	34
8. PULKSTEŅA FUNKCIJAS.....	35
9. PAPILDPIEDERUMU IZMANTOŠANA.....	35
10. PADOMI UN IETEIKUMI.....	37
11. APRŪPE UN TĪRĪŠANA.....	39
12. PROBLĒMRISINĀŠANA.....	42
13. ENERGOEFEKTIVITĀTE.....	43
14. APSVĒRUMI PAR VIDES AIZSARDZĪBU.....	45

1. DROŠĪBAS INFORMĀCIJA

Pirms ierīces uzstādīšanas un lietošanas rūpīgi izlasiet pievienotos norādījumus. Ražotājs neatbild par savainojumiem un bojājumiem, kas radušies ierīces nepareizas uzstādīšanas vai izmantošanas rezultātā. Glabājiet šīs instrukcijas drošā, pieejamā vietā, lai tās varētu izmantot nākotnē.

1.1 Bērnu un neaizsargātu personu drošība

- Šo ierīci drīkst izmantot bērni no 8 gadu vecuma un cilvēki ar ierobežotām fiziskām, sensorām vai garīgām spējām vai pieredzes un zināšanu trūkumu atbildīgas personas uzraudzībā vai, ja tie ir informēti par ierīces drošu lietošanu un izprot potenciālos riskus. Bērniem no līdz 8 gadu

vecumam un personām ar ļoti plašu un sarežģītu invaliditāti jāliedz piekļuve ierīcei, ja vien tos nepārtraukti neuzrauga.

- Bērni jāuzrauga, lai viņi nerotaļātos ar ierīci un mobilajām ierīcēm ar lietotni.
- Neļaujiet bērniem tuvoties iepakojumam un atbrīvojieties no tā pienācīgā veidā.
- UZMANĪBU: Ierīce un tās pieejamās detaļas lietošanas laikā sakarst. Neļaujiet bērniem un mājdzīvniekiem atrasties ierīces tuvumā, kad tā tiek lietota vai atdziest.
- Ja ierīcei ir bērnu drošības ierīce, tā jāaktivizē.
- Bērni nedrīkst tīrīt ierīci un veikt tās apkopi bez uzraudzības.

1.2 Vispārīgā drošība

- Šī ierīce paredzēta tikai ēdiena gatavošanai.
- Šī ierīce ir izstrādāta tikai izmantošanai mājas apstākļos un telpās.
- Šo ierīci var izmantot birojos, viesnīcu viesu numuros, pansiju viesu numuros, lauku viesu mājās un citās līdzīgās uzturēšanās vietās, kurās izmantošana nepārsniedz (vidējo) mājsaimniecības lietošanas intensitāti.
- Ierīces uzstādīšanu un vada nomaiņu drīkst veikt tikai kvalificēts speciālists.
- Nelietojiet ierīci pirms tās iebūvēšanas.
- Pirms visu veidu apkopes veikšanas atvienojiet ierīci no elektrotīkla.
- Ja elektrības vads ir bojāts, lai izvairītos no elektrības trieciena riska, tas jānomaina ražotājam, pilnvarotam servisa centram vai citam kvalificētam speciālistam.
- UZMANĪBU: Pirms spuldzes nomaiņas pārlicinieties, ka ierīce ir izslēgta, lai izvairītos no strāvas trieciena iespējamības.
- UZMANĪBU: Ierīce un tās pieejamās detaļas lietošanas laikā sakarst. Nepieskarieties sildelementiem un ierīces iekšienes virsmai.
- Vienmēr izmantojiet cimdus, lai izņemtu vai ievietotu papildpiederumus vai gatavošanas traukus.

- Lietojiet tikai šai ierīcei paredzēto ēdiena sensoru (temperatūras sensoru).
- Lai izņemtu plauktu balstus, vispirms pavelciet nost no sānu sienām plauktu balsta priekšpusi, un tad aizmugurējo daļu. Uzstādiet plauktu atbalstus, veicot iepriekšminētās darbības pretējā secībā.
- Ierīces tīrīšanai neizmantojiet tvaika tīrītāju.
- Plīts virsmas stikla durvju tīrīšanai neizmantojiet raupjus, abrazīvus tīrīšanas līdzekļus vai asus metāla skrāpjus, jo tie var saskrāpēt virsmas, un tādējādi stikls var saplīst.
- Pirms pirolītiskās tīrīšanas izņemiet piederumus no cepeškrāsns un noslaukiet izlijušās vielas.

2. DROŠĪBAS NORĀDĪJUMI

2.1 Uzstādīšana

BRĪDINĀJUMS!

Ierīci drīkst uzstādīt tikai sertificēti speciālisti.

- Noņemiet visu iesaiņojumu.
- Neuzstādiet un nelietojiet bojātu ierīci.
- Ievērojiet instalācijas norādījumus, kas pieejami mūsu tīmekļa vietnē.
- Vienmēr uzmanīgi pārvietojiet ierīci, jo tā ir smaga. Vienmēr izmantojiet drošības cimdus un slēgtus apavus.
- Nevelciet ierīci aiz roktura.
- Uzstādiet ierīci drošā un atbilstošā vietā, kas atbilst uzstādīšanas prasībām.
- Nodrošiniet starp blakus uzstādītām ierīcēm piemērotu attālumu.
- Pirms ierīces uzstādīšanas pārlicinieties, ka būs iespējams brīvi atvērt tās durvis.
- Ierīce ir aprīkota ar elektrisku dzesēšanas sistēmu. Tā ir jādarbina ar elektrības padevi.

2.2 Elektrotīkla savienojums

BRĪDINĀJUMS!

Ugunsgrēka un elektrošoka risks!

- Elektrības padeves pieslēgšana jāveic sertificētam elektriķim.

- Ierīcei jābūt iezemētai.
- Pārlicinieties, ka tehnisko datu plāksnītē norādītie parametri atbilst elektrotīkla parametriem.
- Vienmēr izmantojiet pareizi uzstādītu un drošu kontaktligzdu.
- Nelietojiet daudzkontakta adapterus vai pagarinātājus.
- Rīkojieties uzmanīgi, lai nesabojātu kontaktspraudni un kabeli. Ja iekārtas elektropadeves kabeli nepieciešams nomainīt, to jāveic tuvākajā autorizētajā servisa centrā.
- Neļaujiet strāvas kabeliem saskarties ar ierīces durvīm vai nišu zem ierīces vai atrasties to tuvumā, it īpaši, ja tā darbojas vai durvis ir karstas.
- Daļas, kas nodrošina aizsardzību pret elektrošoku no strāvu vadošiem un izolētajiem elementiem, jānostiprina tā, lai tos nevarētu noņemt bez instrumentiem.
- Pieslēdziet kontaktspraudni kontaktligzdai tikai uzstādīšanas beigās. Pārbaudiet, vai pēc uzstādīšanas kontaktspraudnim var brīvi piekļūt.
- Ja kontaktligzda ir vaļīga, neievietojiet tajā kontaktspraudni.
- Nekad neatslēdziet ierīci no tīkla, velkot aiz strāvas kabeļa. Vienmēr velciet aiz kontaktspraudņa.
- Ir jāizmanto atbilstošas izolācijas ierīces: automātslēdži, drošinātāji (no turētājiem

izskrūvējami drošinātāji), zemējuma noplūdes automātslēdži un savienotāji.

- Elektroinstalācijā jābūt izolācijas ierīcei, kas ļauj atvienot ierīci no visiem elektrofikla poliem. Izolācijas ierīcē atstarpei starp kontaktiem jābūt vismaz 3 mm.
- Pilnībā aizveriet ierīces durvis pirms kontaktspraudņa ievietošanas elektrofikla kontaktligzdā.
- Šī ierīce ir aprīkota ar barošanas vadu un kontaktdakšu.

2.3 Lietošana

BRĪDINĀJUMS!

Pastāv traumu, apdegumu, elektrošoka vai sprādziena risks.

- Nemainiet šī produkta specifikāciju.
- Pārliedzieties, ka ierīces ventilācijas atveres nav nosprostotas.
- Lietošanas laikā neatstājiet ierīci bez uzraudzības.
- Izslēdziet ierīci pēc katras lietošanas reizes.
- Ievērojiet piesardzību, atverot ierīces durvis, kamēr tā darbojas. Var notikt karsta gaisa izplūšana.
- Nelietojiet ierīci ar mitrām rokām, vai ja ierīce nonākusi saskarē ar ūdeni.
- Nepielietojiet spiedienu uz cepeškrāsns durvīm.
- Nelietojiet ierīci kā darba virsmu vai uzglabāšanai paredzētu virsmu.
- Atveriet ierīces durvis piesardzīgi. Izmantojot sastāvdaļas, kas satur spirtu, var rasties spirta tvaiku un gaisa maisījums.
- Neļaujiet dzirkstelēm vai atvērtai liesmai nonākt saskarē ar ierīci, kad atverat durvis.
- Lūdzu, vienmēr izmantojiet stiklu un brucas, kas paredzētas konservēšanai.
- Neievietojiet ierīcē un neglabājiet tās tuvumā vai uz tās viegli uzliesmojošas vielas vai ar viegli uzliesmojošām vielām piesūcinātus priekšmetus.
- Neizpauziet savu Wi-Fi paroli citām personām.

BRĪDINĀJUMS!

Pastāv ierīces bojājumu risks.

- Lai novērstu emaljas bojājumus vai krāsas maiņu:
 - neievietojiet cepeškrāsns traukus vai citus priekšmetus nepastarpināti uz ierīces grīdas.
 - nenovietojiet alumīnija foliju nepastarpināti uz ierīces grīdas;
 - neļaujiet ūdeni karstā ierīcē.
 - neatstājiet ierīcē mitrus traukus un produktus pēc gatavošanas beigām.
 - ievērojiet piesardzību, izņemot vai ievietojot papildaprīkojumu.
- Emaljas vai nerūsējošā tērauda krāsas maiņa neietekmē ierīces darbību.
- Mitrām kūkām izmantojot dziļo pannu. Augļu sulas var radīt paliekošus traipus.
- Vienmēr gatavojiet pārtiku ar aizvērtām ierīces durvīm.
- Ja ierīce ir uzstādīta aiz mēbeļu paneļa (piemēram, aiz durvīm), pārliedzieties, ka ierīces darbības laikā šīs durvis nekad nav aizvērtas. Aiz aizvērtā mēbeļu paneļa var uzkrāties siltums un mitrums un attiecīgi izraisīt ierīces, iebūvētās mēbeles vai grīdas bojājumus. Neaizveriet mēbeļu paneli līdz ierīce pēc lietošanas nav pilnīgi atdzisusi.

2.4 Apkope un tīrīšana

BRĪDINĀJUMS!

Pastāv traumu, ugunsgrēka vai ierīces bojājumu risks.

- Pirms apkopes izslēdziet ierīci un atvienojiet to no elektrofikla.
- Pārbaudiet, vai ir ierīce ir atdzisusi. Pastāv stikla paneļu saplīšanas risks.
- Nekavējoties nomainiet durvju stikla paneļus, ja tie ir saplīsuši. Sazinieties ar pilnvaroto servisa centru.
- Ievērojiet piesardzību, noņemot durvis no ierīces. Durvis ir smagas!
- Regulāri tīriet ierīci, lai novērstu virsmas materiāla sabojāšanos.
- Tīriet ierīci ar mitru mīkstu drānu. Izmantojiet tikai neitrālus mazgāšanas līdzekļus. Neizmantojiet abrazīvus

- izstrādājumus, abrazīvus sūkļus, šķīdinātājus vai metāla priekšmetus.
- Ja lietojat cepeškrāsns tīrīšanai paredzētus aerosolus, ievērojiet ražotāja drošības norādījumus, kas atrodami uz iepakojuma.

2.5 Pirolītiskā tīrīšana

BRĪDINĀJUMS!

Savainojumu/aizdeģšanās/kīmisko izmešu (dūmu) risks pirolītiskajā režīmā.

- Pirms pirolītiskās tīrīšanas un iepriekšējās karsēšanas izņemiet no cepeškrāsns iekšpusi.
 - Jebkurus pārmērīgus pārtikas atlikumus, izlijušo/ uzkrājušos eļļu vai taukvielas.
 - Visus izņemamos priekšmetus (tostarp, plaukti, sānu vadotnes utt. daļas, kuras ietilpst iekārtas komplektācijā), jo īpaši nepiedegošos katlus, pannas, paplātes, piederumus utt.
- Uzmanīgi izlasiet visas norādes par pirolītisko tīrīšanu.
- Nelaujiet bērniem tuvuoties iekārtai, kamēr darbojas pirolītiskā tīrīšana. Ierīce kļūst ļoti karsta un no priekšējām ventilācijas atverēm izplūst karsts gaiss.
- Pirolītiskā tīrīšana ir augstas temperatūras process, kurš var izraisīt izgarojumu rašanos no gatavotās pārtikas atliekām un konstrukcijas materiāliem, tāpēc patērētājiem tiek ieteikts tālāk minētais.
 - nodrošiniet labu ventilāciju pirolītiskās tīrīšanas laikā un pēc tās.
 - nodrošiniet labu ventilāciju iepriekšējās karsēšanas laikā un pēc tās.
- Neizšļakstiet vai neizlejiet ūdeni uz cepeškrāsns durvīm pirolītiskās tīrīšanas laikā vai pēc tās, lai izvairītos no stikla paneļu bojāšanas.
- Ar pirolītisko funkciju aprīkoto cepeškrāšņu / gatavoto ēdienu palieku izdalītie izgarojumi, saskaņā ar aprakstu, nav kaitīgi cilvēkiem, tai skaitā maziem un personām ar veselības traucējumiem.

- Pirolītiskās tīrīšanas un iepriekšējās karsēšanas laikā un pēc tās turiet mājdzīvniekus tālāk no iekārtas. Mazi mājdzīvnieki (it īpaši putni un rāpuļi) var būt ļoti jutīgi pret temperatūras izmaiņām un radītajiem izgarojumiem.
- Nepiedegošās virsmas uz katliem, pannām, paplātēm utt. var tikt bojātas ar pirolītiskās tīrīšanas procesa augsto temperatūru visās pirolītiskajās cepeškrāsnīs un tās var būt arī neliela daudzuma kaitīgu izgarojumu avots.

2.6 Iekšējais apgaismojums

BRĪDINĀJUMS!

Elektrošoka risks.

- Informācija par šajā produktā esošo lampu (lampām) un atsevišķi nopērkamajām rezerves lampām: Šīs lampas ir paredzētas ekstremāliem fiziskajiem apstākļiem, piemēram, temperatūrai, vibrācijai, mitrumam, mājāsaimniecības ierīcēs vai paredzētas informēšanai par ierīces darbības statusu. Tās nav paredzētas citiem lietošanas veidiem un nav piemērotas mājāsaimniecības telpu apgaismojumam.
- Šis ražojums satur gaismas avotu, kura energoefektivitātes klase ir G.
- Izmantojiet tikai tādu pašu specifikāciju spuldzes.

2.7 Serviss

- Lai salabotu ierīci, sazinieties ar pilnvarotu servisa centru.
- Izmantojiet tikai oriģinālās rezerves daļas.

2.8 Utilizācija

BRĪDINĀJUMS!

Pastāv traumu un nosmakšanas risks.

- Sazinieties ar vietējās pašvaldības iestādēm, lai noskaidrotu, kā utilizēt ierīci.
- Atvienojiet ierīci no strāvas padeves.
- Nogrieziet strāvas kabeli netālu no ierīces un utilizējiet to.

3. IZSTRĀDĀJUMA APRAKSTS

3.1 Vispārējs pārskats

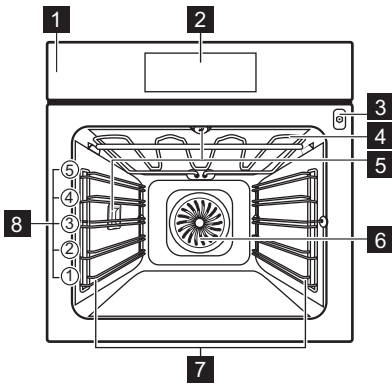

- 1 Vadības panelis
- 2 Displejs
- 3 Termozondes kontaktligzda
- 4 Sildelements
- 5 Lampa
- 6 Ventilators

- 7 Plaukta atbalsts, izņemams
- 8 Plauktu līmeņi

3.2 Papildpiederumi

- **Restots plaukts**
Kūku veidnēm, karstumizturīgiem traukiem, cepamtraukiem, gatavošanas traukiem/formām.
- **Cepamā Paplāte**
Mitrām kūkām, ceptiem izstrādājumiem, maizei, lieliem cepešiem, saldētām maltītēm un pilošo šķidrumu savākšanai, piem., taukiem no ēdiena gatavošanas uz restotā plaukta.
- **Grila/cepmā panna**
Paredzēts(-a) apbrūnināšanai un cepšanai vai kā paliktis tauku savākšanai.
- **Termozonde**
Lai kontrolētu gatavošanu pēc temperatūras ēdiena iekšpusē.
- **Teleskopiskās vadotnes**
Lai vieglāk ieliktu un izņemtu paplātes un restoto plauktu.

4. VADĪBAS PANELIS

4.1 Vadības paneļa pārskats

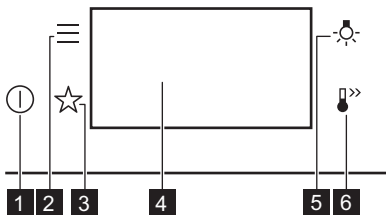

- 1 Ieslēgt / Izslēgt
Nospiediet un turiet nospiešu, lai ieslēgtu un izslēgtu ierīci.
- 2 Izvēlne
Norāda ierīces iespējas un iestatījumu funkcijas.
- 3 Biežāk lietotie
Uzskaita iecienītākos iestatījumus.

- 4 Displejs
Rāda ierīces pašreizējos iestatījumus.
- 5 Lampas slēdzis
Lai ieslēgtu un izslēgtu lampu.
- 6 Ātrā uzsilšana
Lai ieslēgtu un izslēgtu funkciju: Ātrā uzsilšana.



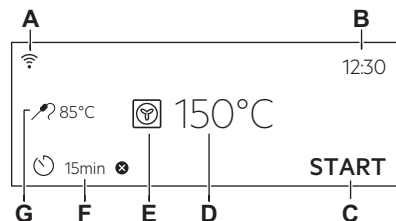

4.2 Displejs

Displejs ar galveno funkciju kopu.









- A. Wi-Fi
- B. Diennakts laiks
- C. SĀKT / PĀRTRAUKT
- D. Temperatūra
- E. Karsēšanas funkcijas
- F. Taimers
- G. Termozonde (tikai atsevišķiem modeļiem)

Displeja indikatori

-  Izvēles/iestatījumu apstiprināšana.
-  Izvēlnē atgriezties vienu līmeni atpakaļ.
-  Pēdējās darbības atcelšana.
-  Iespēju ieslēgšana un izslēgšana.

Displeja indikatori

-  Skaņas signāla funkcija ir aktivizēta.
-  Skaņas signāla un gatavošanas apturēšanas funkcija ir aktivizēta.
-  Aktivizēts tikai uznirstošais ziņojums.
-  funkcija Atliktais starts.
-  Iestatījuma atcelšana.
-  Wi-Fi savienojums ir ieslēgts.
-  Tālvadība ir ieslēgta.

5. PIRMS PIRMĀS LIETOŠANAS REIZES

BRĪDINĀJUMS!

Skatiet sadaļu "Drošība".



5.1 Pirmreizējais savienojums

Displejs rāda "Laiņi lūdzam!" ziņojumu pēc pirmās savienošanās.

Iestatišana: Valoda, Displeja spilgtums, Taustiņu skaņa, Skaņas signāla skaļums, Diennakts laiks.

5.2 Bezvadu savienojums

Lai pievienotu nepieciešamo ierīci, veiciet turpmāk norādītās darbības:

- Bezvadu tīkls ar interneta savienojumu.
 - Tam pašam bezvadu tīklam pieslēgta mobilā ierīce.
1. Lai lejupielādētu lietojumprogrammu, skenējiet QR kodu, kas atrodams uz lietotāja rokasgrāmatas aizmugurējā vāka. Jus varat arī lejupielādēt lietotni tieši no lietotņu veikala.
 2. Izpildiet norādījumus par darba uzsākšanu ar lietotni.
 3. Ieslēdziet ierīci.
 4. Nospiediet . Atlasiet: Iestatījumi / Savienojums.
 5.  — pavelciet vai nospiediet, lai ieslēgtu vai izslēgtu: Wi-Fi.

Ierīces bezvadu modulis ieslēgsies pēc 90 s.



Drošības nolūkos tālvadība automātiski izslēdzas pēc 24 st. Nepieciešamības gadījumā atkārtojiet uzsākšanu.

Frekvence	2.4 GHz WLAN 2400 - 2483.5 MHz
Protokols	IEEE 802.11b DSSS, 802.11g/n OFDM
Maksimālā jauda	EIRP < 20 dBm (100 mW)
Wi-Fi modulis	NIUS-50

5.3 Programmatūras licences

Šajā izstrādājumā nodrošinātā programmatūra satur komponentus, kas balstīti bezmaksas un atvērtā pirmkoda programmatūrā. AEG pateicas par atklātā pirmkoda programmatūras un robotehnikas aprindu sniegto ieguldījumu šī projekta attīstībā.



Lai piekļūtu pirmkodam, kura pamatā ir šie bezmaksas un atvērtā pirmkoda programmatūras komponenti, kuru licences nosacījumos ir noteikts publicēšanas pienākums, kā arī lai aplūkotu pilnu to

autortiesību informāciju un piemērojamos licences nosacījumus, apmeklējiet vietni <http://aeg.opensoftwarerepository.com> (mape NIUS)

5.4 Iepriekšēja karsēšana un tīrīšana

Pirms ierīces pirmās lietošanas reizes un nonākšanas saskarē ar ēdienu iepriekš uzkaršējiet tukšu ierīci. Ierīce var izdalīt nepatīkamu aromātu un dūmus. Iepriekšējās karsēšanas laikā vēdiniet telpu.

1. No ierīces izņemiet piederumus un noņemamos plauktu balstus.

2. Iestatiet funkciju . Iestatiet maksimālo temperatūru. Ļaujiet ierīcei darboties 1 st.
3. Iestatiet funkciju . Iestatiet maksimālo temperatūru. Ļaujiet ierīcei darboties 15 min.
4. Izslēdziet ierīci un uzgaidiet, līdz tā atdziest.
5. Tīriet ierīci un piederumus tikai ar mikrošķiedras drānu, siltu ūdeni un maigu tīrīšanas līdzekli.
6. Ievietojiet piederumus un izņemamos plauktu balstus atpakaļ to sākotnējā vietā.

6. IKDIENAS LIETOŠANA

BRĪDINĀJUMS!

Skatiet sadaļu "Drošība".

6.1 Karsēšanas funkcijas

STANDARTS



Grils

Plānu produktu grilēšanai un maizes grauздēšanai.



Infratermiskā grilēšana

Lielākus cepeša gabalu un mājputnu gaļas ar kauliem cepšanai vienā plaukta līmenī. Sacepumu gatavošana un apbrūnināšana.



Karsēšana ar ventilatoru

Gaļas un kūku cepšanai. Iestatiet zemāku temperatūru nekā Tradicionālai gatavošanai, jo ventilators krāsns iekšpusē izplata karstumu vienmērīgi.



Saldēta pārtika

Lieliekie piemērots risinājums gataviem ēdieniem (piem., kartupeļiem frī, kartupeļu kroketēm vai pildītajām pankūciņām).



Augš./Apakškarsēšana

Ēdiena gatavošana un cepšana viena plaukta līmenī.



Picas funkcija

Piemērots risinājums picas un tādu ēdienu gatavošanai, kam nepieciešams lielāks karstums no apakšas.



Apakškarsēšana

Izvēlieties šo funkciju pēc gatavošanas procesa, lai nedaudz vairāk nepieciešamības gadījumā apbrūninātu ēdienu apakšpusē. Izmantojiet zemāko plaukta līmeni.



Maizes cepšana

Maizes cepšanai.



Mīklas raudzēšana

Rauga mīklas paātrināta uzraudzēšana. Aplkājiet mīklas virspusi, lai tā neizžūtu.



Dažu karsēšanas funkciju laikā lampa var automātiski izslēgties temperatūrā, kas zemāka par 80 °C.

SPECIĀLIE









Konservēšana

Dārzenu un augļu konservēšanai novietojiet izmantojamās burciņas uz cepamās paplātes, kuras piepildīta ar ūdeni, izmantojiet vienāda izmēra karstumizturīgas burciņas ar korķkoka aizbīdņiem vai uzskrūvējamiem vākiem. Izmantojiet zemākā plaukta līmeni.



Žāvēšana

Šķēlēs sagrieztu augļu, dārzenu un sēņu kaltēšanai. Lai mitrajam gaisam ļautu izkļūt ārā un augli un varētu izžūt ātrāk, ieteicams ik pa laikam žāvēšanas procesa laikā atvērt cepeškrāsns durvis.

	Trauku uzsildīšana Šķīvju uzsildīšanai pirms ēdiena pasniegšanas.
	Atkausēšana Ēdiena atkausēšanai (dārzeni un augļi). Atkausēšanas laiks ir atkarīgs no sasaldētās pārtikas daudzuma un izmēra.
	Sacepums Tādiem ēdieniem kā lazanja un kartupeļu sacepums. Sacepumu gatavošana un apbrūnināšana.
	Lēnā gatavošana Zemas temperatūras gatavošanas process. Lielisks risinājums izsmalcinātiem ēdieniem (piem., liellopa, teļa vai jēra gaļai).
	Siltuma uzturēšana Ēdiena uzturēšana siltumā. Lūdzu, ņemiet vērā, ka daži ēdieni var turpināt cepties un izžūt, ja paliek siltumā. Nepieciešamības gadījumā nosedziet ēdienus.
	Ventilatora kars. ar mitrumu Šī funkcija ir paredzēta enerģijas taupīšanai gatavošanas laikā. Izmantojot šo funkciju, temperatūra ierīces iekšpusē var atšķirties no iestatītās temperatūras. Tiek izmantots atlikušais siltums. Sildīšanas jauču var samazināt. Plašāka informācija pieejama nodaļā "Ikdienas lietošana" sniegtajās piezīmēs par: Ventilatora kars. ar mitrumu.

6.2 Ieslēgtas piezīmes. Ventilatora kars. ar mitrumu

Šī funkcija tika izmantota, lai atbilstu energoefektivitātes klases un ekodizaina prasībām (saskaņā ar EU 65/2014 un EU 66/2014). Pārbaudes saskaņā ar: IEC/EN 60350-1.

Cepeškrāsns durvīm jābūt aizvērtām cepšanas laikā, lai funkcija netiktu pārtraukta un cepeškrāsns darbotos ar vislielāko iespējamo energoefektivitāti.

Izmantojot šo funkciju, lampa automātiski izslēdzas pēc 30 sekundēm.

Gatavošanas norādījumus skatiet nodaļas Ventilatora kars. ar mitrumu sadaļā "Ieteikumi un padomi". Vispārīgus elektroenerģijas taupīšanas ieteikumus skatiet nodaļas "Energoefektivitāte" sadaļā "Elektroenerģijas taupīšanas padomi".

6.3 Iestatījums: Karsēšanas funkcijas

1. Ieslēdziet ierīci. Displejā ir redzama noklusējuma karsēšanas funkcija un temperatūra.
2. Nospiediet karsēšanas funkcijas simbolu , lai atvērtu apakšizvēlni.
3. Atlasiet karsēšanas funkciju un nospiediet OK.
4. Iestatiet temperatūru. Nospiediet OK.
5. Nospiediet START. Termozonde — varat pievienot sensoru jebkurā brīdī pirms ēdiena gatavošanas vai tās laikā. Skatiet sadaļu "Papildpiederumu izmantošana, Temperatūras sensors".
6. STOP – nospiediet, lai izslēgtu karsēšanas funkciju.
7. Ieslēdziet ierīci.

6.4 Izvēlne

Nospiediet , lai atvērtu izvēlni.

Izvēlnes elements	Izmantošana	
Gatavošanas palīgs	Uzskaita automātiskās programmas.	
Tīrīšana	Uzskaita tīrīšanas programmas.	
Biežāk lietotie	Uzskaita iecienītākos iestatījumus.	
Iespējas	Ierīces konfigurācijas iestatīšana.	
Iestatījumi	Savienojums	Tīkla konfigurācijas iestatīšanai.
	Uztādīšana	Ierīces konfigurācijas iestatīšana.
	Servisa izvēlne	Parāda programmatūras versiju un konfigurāciju.

Apakšizvēlne: Tīrīšana

Apakšizvēlne	Lietošana
Pirofītikā tīrīšana, ātra	Ilgums: 1 h.

Apakšizvēlne	Lietošana
Pirofītikā tīrīšana, normāla	Ilgums: 1 h 30 min.
Pirofītikā tīrīšana, intensīva	Ilgums: 3 h.

Apakšizvēlne: Iespējas

Apakšizvēlne	Izmantošana
Apgaismojums (lampa)	Ieslēdz un izslēdz lampu.
Bērnu drošības funkcija	Novērš nejaušu ierīces ieslēgšanu.
Ātrā uzsilšana	Saīsina uzkarsēšanas laiku. Iespēja pieejama tikai dažām karsēšanas funkcijām.
Tīrīšanas Atgādinājums	Ieslēdz un izslēdz atgādinājumu.
Ciparu pulkstenis	Maina attēlotā laika formātu.

Apakšizvēlne: Savienojums

Apakšizvēlne	Apraksts
Wi-Fi	Lai iespējotu un atspējotu: Wi-Fi.
Tālvadība	Lai iespējotu un atspējotu tālvadību. Iespēja kļūst redzama tikai, ieslēdzot: Wi-Fi.
Automātiska attālināta ekspluatācija	Automātiska tālvadības aktivizācija pēc taustiņa SĀKT nospiešanas. Iespēja kļūst redzama tikai, ieslēdzot: Wi-Fi.
Tīkls	Lai pārbaudītu tīkla statusu un signāla jaudu: Wi-Fi.
Aizmirst tīklu	Pašreizējā tīkla atslēgšana no automātiskā pieslēguma ierīcei.

Apakšizvēlne: Uzstādīšana

Apakšizvēlne	Apraksts
Valoda	Iestata ierīces valodu.
Displeja spilgtums	Iestata displeja spilgtumu.
Taustiņu skaņa	Ieslēdz un izslēdz sensoru lauku skaņu. Nav iespējams izslēgt šādu skaņu: ①.
Skaņas signāla skaļums	Iestata taustiņu skaņas un signālu skaļumu.
Diennakts laiks	Iestata pašreizējo laiku un datumu.

Apakšizvēlne: Servisa izvēlne

Apakšizvēlne	Apraksts
Demonstrācijas režīms	Aktivizēšanas/deaktivēšanas kods: 2468
Programmatūras versija	Informācija par programmatūras versiju.
Nodzēst visus iestatījumus	Atjauno rūpnīcas iestatījumus.



6.5 Iestatījums: Gatavošanas palīgs

Gatavošanas palīgs apakšizvēlnē sastāv no papildu funkciju un programmu klāsta, kas paredzētas konkrētiem ēdieniem. Katrs ēdiens šajā apakšizvēlnē ir paredzēts ar piemērotu iestatījumu. Gatavošanas laikā jūs varat regulēt laiku un temperatūru.

Dažus ēdienus varat gatavot arī ar Termozone. Pakāpe, līdz kādai ēdiens ir sagatavots:

- Pusjēls
- Vidēji
- Labi izcepts

Dažus ēdienus var gatavot arī ar Automātisks svars.

1. Ieslēdziet ierīci.
2. Nospiediet .
3. Nospiediet . Ievadiet Gatavošanas palīgs.



- Atlasiet ēdienu vai ēdiena veidu.
- levietojiet ēdienu ierīcē un nospiediet START .

Kad funkcija beidz darbību, pārbaudiet, vai ēdiens ir gatavs. Pagariniet gatavošanas laiku pēc nepieciešamības.

7. PAPILDFUNKCIJAS



7.1 Biežāk lietotie ☆

Jūs varat saglabāt 3 savas izlases iestatījumus, piemēram, karsēšanas funkciju un gatavošanas laiku.

- Ieslēdziet ierīci.
- Izvēlieties vēlamo iestatījumu.
- Nospiediet .
- Atlasiet Biežāk lietotie / Saglabāt pašreizējos iestatījumus.
- Nospiediet +, lai pievienotu iestatījumu sarakstam: Biežāk lietotie.
- Nospiediet OK.
-  — nospiediet, lai atiestatītu iestatījumu.
-  — nospiediet, lai atceltu iestatījumu.

7.2 Funkciju bloķēšana

Šī iespēja novērš nejaušas izmaiņas ierīces darbībā.

- Ieslēdziet ierīci.
- Iestatiet karsēšanas funkciju.
- ☆,  – nospiediet vienlaikus lai aktivizētu funkciju.
- ☆,  – nospiediet vienlaikus lai izslēgtu funkciju.

7.3 Bērnu drošības funkcija

Šī funkcija novērš nejaušu ierīces ieslēgšanu.

- Ieslēdziet ierīci.
- Nospiediet .
- Izvēlieties Iespējas / Bērnu drošības funkcija.
- Nospiediet koda burtus alfabētiskā secībā.

Ir aktivizēts Bērnu drošības funkcija.



Kad šī funkcija ir aktivizēta, iespējams piekļūt: Taimers, Wi-Fi un pieejams apgaismojums.

Lai varētu lietot ierīci, ievadiet koda burtus alfabētiskā secībā.

Kad aktivizēta šī funkcija, durvis ir bloķētas un ierīce ir izslēgta.

7.4 Automātiskā izslēgšanās

Drošības nolūkos, kad karsēšanas funkcija ir aktīva un nekādi iestatījumi nav mainīti, ierīce automātiski izslēgsies pēc noteikta laika perioda.

 (°C)	 (st)
30 - 115	12.5
120 - 195	8.5
200 - 245	5.5
250 – maksimāli	3

Ja plānojat izmantot karsēšanas funkciju ilgāk par ierīces automātisku izslēgšanās laiku, iestatiet gatavošanas laiku. Skatiet nodaļu "Pulksteņa funkcijas".

Automātiskā izslēgšanās nedarbojas ar šādām funkcijām: Apgaismojums (lampa), Termozonde, Beigu laiks.

7.5 Dzesēšanas ventilators

Ierīces darbības laikā dzesēšanas ventilators automātiski uztur ierīces virsmas vēsas. Izslēdzot ierīci, dzesēšanas ventilators var turpināt darboties, līdz ierīce būs atdzisusi.

8. PULKSTEŅA FUNKCIJAS

8.1 Pulksteņa funkciju apraksts

Funkcija	Apraksts
Taimers	Ēdiena gatavošanas ilguma iestatīšana. Maksimums ir 23 st 59 min. Jūs varat iestatīt, kas notiks, kad laiks paies, iestatot vēlamo: Darbības beigās.
Darbības beigās	Skaņas signāls: beidzoties iestatītajam laikam, atskan signāls. Jūs varat iestatīt šo funkciju jebkurā laikā — arī tad, ja ierīce izslēgta. Skaņas signāls un pārtraukt gatavot: beidzoties iestatītajam laikam, atskan signāls un pārtrauc darboties karsēšanas funkcija. Tikai Pop up ziņojums: beidzoties iestatītajam laikam, displejā parādās ziņojums. Jūs varat iestatīt šo funkciju jebkurā laikā — arī tad, ja ierīce izslēgta.
Atliktais starts	Ēdiena gatavošanas sākuma un/vai beigu atlikšana.
Laika regulēšana	Lai palielinātu gatavošanas laiku.
Laika skaitīšana	Kā parādīt ierīces darbošanās ilgumu. Maksimums ir 23 st 59 min. Jūs varat ieslēgt un izslēgt funkciju. Šī funkcija neietekmē ierīces darbību.

8.2 Iestatījums: Diennakts laiks

1. Ieslēdziet ierīci.
2. Nospiediet Diennakts laiks.
3. Iestatiet laiku.
4. Nospiediet **OK**.

8.3 Iestatījums: Taimers

1. Atlasiet karsēšanas funkciju un temperatūru.
2. Nospiediet .
3. Iestatiet laiku.



Jūs varat izvēlēties darbības beigās, nospiežot ● ● ●.

4. Nospiediet **OK**. Atkārtojiet darbību, līdz displejā ir redzams galvenais ekrāns. Kad atlikuši 10 % no gatavošanas laika un ēdiens vēl nešķiet gatavs, jūs varat pagarināt gatavošanas laiku. Tāpat ir iespējams mainīt karsēšanas funkciju. Lai pagarinātu ēdiena gatavošanas laiku, nospiediet **+1min**.

8.4 Iestatījums: Atliktais starts

1. Karsēšanas funkcijas un temperatūras iestatīšana.
2. Nospiediet .
3. Iestatiet gatavošanas laiku.
4. Nospiediet ● ● ●.
5. Nospiediet Atliktais starts.
6. Atlasiet vēlamo sākuma laiku.
7. Nospiediet **OK**. Atkārtojiet darbību, līdz displejā ir redzams galvenais ekrāns.

8.5 Iestatījums: Laika skaitīšana

1. Nospiediet .
2. Nospiediet ● ● ●.
3. Nospiediet Laika skaitīšana.
4. Pavelciet vai nospiediet , lai apskatītu gatavošanas laiku galvenajā ekrānā.
5. Nospiediet **OK**. Atkārtojiet darbību, līdz displejā ir redzams galvenais ekrāns.

8.6 Taimera iestatījumu mainīšana

Iestatīto laiku ir iespējams mainīt jebkurā brīdī visā gatavošanas laikā.

1. Nospiediet .
2. Iestatiet taimera vērtību.
3. Nospiediet **OK**.

9. PAPILDPIEDERUMU IZMANTOŠANA

BRĪDINĀJUMS!

Skatiet sadaļu "Drošība".

9.1 Papildpiederumu ievietošana

Neliela iedobe augšpusē palielina drošību un aizsardzību pret sagāšanos. Šīs iedobes arī palīdz novērst sasvēršanos. Mala ap plauktu neļauj ēdiena gatavošanas traukiem noslidēt no plaukta.

Restots plaukts

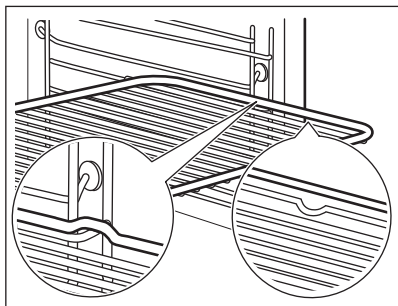

Ievietojiet plauktu starp cepeškrāsns līmeņa vadotnes stieņiem Pārliecinieties, ka plaukts saskaras ar krāsns iekšpusē aizmuguri.

Cepamā Paplāte / Cepamā panna

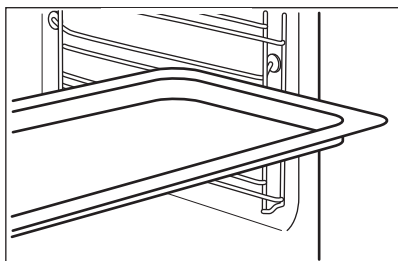

Iebīdīet cepamo paplāti starp plaukta atbalsta režģa vadotnēm. Novietojiet cepamo paplāti ar slīpumu pret cepeškrāsns iekšpusē aizmuguri.

9.2 Termozonde

Tas mēra temperatūru ēdiena iekšienē. Jūs varat to izmantot ar visām karsēšanas funkcijām.

Iespējams iestatīt divu veidu temperatūras:

- °C – temperatūra ierīces iekšpusē. Tai jābūt vismaz 25 °C augstākai nekā ēdiena iekšējai temperatūrai.

-  – ēdiena iekšējo temperatūru. Ieteikumi:

- Ēdiena sastāvdaļām jābūt istabas temperatūrā.
- Neizmantojiet to šķidru ēdienu pagatavošanai.
- Gatavošanas laikā termozondes smailei jābūt pilnībā ievietotai ēdienā.

Ierīce aprēķina aptuveno gatavošanas beigu laiku. Tas atkarīgs no produktu daudzuma, karsēšanas funkcijas un temperatūras.

Gatavošana ar: Termozonde

BRĪDINĀJUMS!

Sakarstot termozondei un plaukta atbalstiem, pastāv apdedzināšanās risks. Nepieskarieties termozondei ar kailām rokām. Vienmēr lietojiet cepeškrāsns cimdus.

1. Ieslēdziet ierīci.
2. Iestatiet karsēšanas funkciju un, ja nepieciešams, cepeškrāsns temperatūru.
3. Ievietojiet termozondi ēdienā:
Gaļa, putnu gaļa un zivis
Ievietojiet visu temperatūras sensora adatu gaļas vai zivs pašā biezākajā vietā.

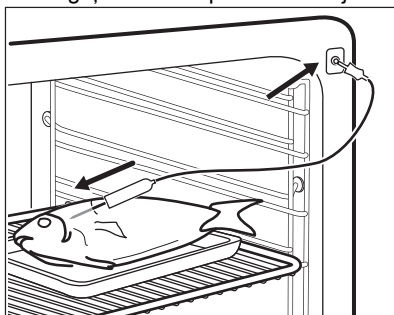

Sautējums terīnē

Ievietojiet termozondes smailo galu tieši sautējuma vidū. Gatavošanas laikā temperatūras sensors jānostabilizē nekustīgā pozīcijā. Lai to panāktu, ievietojiet to cietā ēdiena sastāvdaļā. Izmantojiet cepamā trauka malu, lai atbalsītu termozondes silikona rokturi. Termozondes gals nedrīkst pieskarties cepamā trauka apakšējai virsmai.

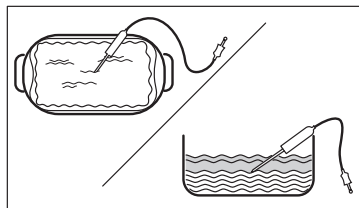

4. Ievietojiet temperatūras sensora spraudni ligzdā, kas atrodas ierīces iekšpusē. Skatiet nodaļu "Produkta apraksts".

Displejā redzama pašreizējā termozondes temperatūra.

5.  - nospiediet, lai iestatītu termozondes iekšējo temperatūru.
6. ● ● ● - nospiediet, lai iestatītu vēlamo iespēju:
- Skaņas signāls — ēdienam sasniedzot iestatīto temperatūru, atskan skaņas signāls.

- Skaņas signāls un pārtraukt gatavot — ēdienam sasniedzot iestatīto temperatūru, atskan skaņas signāls un gatavošanas process tiek pārtraukts.
7. Atlasiet iespēju un atkārtoti nospiediet OK, lai pārietu uz galveno ekrānu.
8. Nospiediet START .
9. Ēdienam sasniedzot iestatīto temperatūru, atskanēs skaņas signāls. Pārbaudiet, vai ēdiens ir gatavs. Pagariniet gatavošanas laiku pēc nepieciešamības.
10. Izņemiet termozondi no ligzdas un izņemiet ēdienu no ierīces.

10. PADOMI UN IETEIKUMI

10.1 Gatavošanas ieteikumi

Tabulās uzrādītā temperatūra un cepšanas laiki ir tikai orientējoši. Tie ir atkarīgi no receptēm un izmantoto sastāvdaļu kvalitātes un daudzuma.

Jūsu ierīce var cept un gatavot ēdienu citādāk nekā jūsu iepriekšējā ierīce. Tālāk redzamajos padomos attēloti ieteicamie temperatūras, gatavošanas laika un plauktu pozīciju iestatījumi noteiktiem ēdienu veidiem.

Skatiet cepšanas pozīcijas no cepeškrāsns apakšas.

Ja nevarat atrast iestatījumus konkrētai receptei, meklējiet tai līdzīgu.

Lai uzzinātu enerģijas taupīšanas padomus, skatiet nodaļu "Energofektivitāte".

Sīkākus gatavošanas ieteikumus skatiet gatavošanas tabulās, kas pieejamas mūsu tīmekļa vietnē. Lai atrastu Gatavošanas padomus, pārbaudiet PNC numuru uz ierīces datu plāksnītes uz priekšējā rāmja ierīces iekšienē.

Tabulās izmantotie simboli:



Ēdiena veids



Karsēšanas funkcija



Temperatūra



Papildpiederums



Plaukta līmenis



Gatavošanas laiks (min)





10.2 Ventilatora kars. ar mitrumu - ieteicamie piederumi

Lietojiet tumšas krāsas un neatstarojošas formas un traukus. Tiem ir labāka siltuma absorbēšanas spēja nekā gaišas krāsas un atstarojošiem traukiem.

- **Pīcas paplāte** – tumša, neatstarojoša, diametrs 28 cm
- **Cepamā paplāte** – tumša, neatstarojoša, diametrs 26 cm
- **Podiņi** – keramiski, diametrs 8cm, augstums 5 cm
- **Augļu pīrāga forma** – tumša, neatstarojoša, diametrs 28 cm

10.3 Ventilatora kars. ar mitrumu



Labāka rezultāta gūšanai ievērojiet laikus, kas uzskaitīti tabulā.





		°C		
Smalkmaizītes, 16 gabali	cepamā paplāte vai dziļā pan-na	180	2	25 - 35
Rulete	cepamā paplāte vai dziļā pan-na	180	2	15 - 25
Vesela zivs, 0,2 kg	cepamā paplāte vai dziļā pan-na	180	3	15 - 25
Cepumi, 16 gabali	cepamā paplāte vai dziļā pan-na	180	2	20 - 30
Makarūni, 24 gabali	cepamā paplāte vai dziļā pan-na	160	2	25 - 35
Mufini, 12 gabali	cepamā paplāte vai dziļā pan-na	180	2	20 - 30
Sājā mīkla, 20 gabali	cepamā paplāte vai dziļā pan-na	180	2	20 - 30
Smilšu mīklas cepu-mi, 20 gabali	cepamā paplāte vai dziļā pan-na	140	2	15 - 25
Tartletes, 8 gabali	cepamā paplāte vai dziļā pan-na	180	2	15 - 25

10.4 Informācija pārbaudes iestādēm

Pārbaudes saskaņā ar: EN 60350-1, IEC 60350-1.

Cepšana vienā līmenī

			°C		
Biskvītkūka bez taukvielām	Karsēšana ar ventilatoru	Restots plaukts	160	45 - 60	2
Biskvītkūka bez taukvielām	Augš./Apakškar-sēšana	Restots plaukts	160	45 - 60	2
Ābolu pīrāgs 1)	Karsēšana ar ventilatoru	Restots plaukts	160	55 - 65	2
Ābolu pīrāgs 1)	Augš./Apakškar-sēšana	Restots plaukts	180	55 - 65	1
Smilšu mīkla	Karsēšana ar ventilatoru	Cepamā Paplāte	140	25 - 35	2
Smilšu mīkla	Augš./Apakškar-sēšana	Cepamā Paplāte	140	25 - 35	2
Kūciņas, 20 paplātē 2)	Karsēšana ar ventilatoru	Cepamā Paplāte	150	20 - 30	3





			°C		
Kūciņas, 20 paplātē 2)	Augš./Apakškaršēšana	Cepamā Paplāte	170	20 - 30	3
Karstmaize 3)	Grils	Restots plaukts	maks.	1 - 2	5

1) 2 veidnes novietotas diagonāli (Ø 20 cm). Labējā jānovieto vairāk priekšpusē, salīdzinot ar kreiso.

2) Iepriekš uzkaršējiet tukšu ierīci.

3) Iepriekš uzkaršējiet tukšu ierīci 5 min.

Cepšana daudzos līmeņos

			°C		
Smilšu mīkla	Karsēšana ar ventilatoru	Cepamā Paplāte	140	25 - 45	2 un 4
Kūciņas, 20 paplātē 1)	Karsēšana ar ventilatoru	Cepamā Paplāte	150	25 - 35	2 un 4
Biskvītkūka bez taukvielām	Karsēšana ar ventilatoru	Restots plaukts	160	45 - 55	2 un 4
Ābolu pīrāgs	Karsēšana ar ventilatoru	Restots plaukts	160	55 - 65	2 un 4

1) Iepriekš uzkaršējiet tukšu ierīci.

11. APRŪPE UN TĪRĪŠANA

BRĪDINĀJUMS!

Skatiet sadaļu "Drošība".

11.1 Piezīmes par tīrīšanu

Tīrīšanas līdzekļi

- Tīriet ierīces priekšdaļu tikai ar mikrošķiedras drānu, kas iemērta siltā ūdenī ar saudzīgu mazgāšanas līdzekli.
- Metāla virsmu tīrīšanai izmantojiet tīrīšanas šķīdumu.
- Traipu tīrīšanai izmantojiet saudzīgu mazgāšanas līdzekli.

Lietošana ikdienā

- Iztīriet ierīces iekšpusi pēc katras lietošanas reizes. Tādu vai citu pārtikas palieku uzkrāšanās var izraisīt ugunsgrēku.
- Neuzglabājiet ēdienu ierīcē ilgāk par 20 minūtēm. Pēc katras lietošanas reizes nosusiniet ierīces iekšpusi tikai ar mikrošķiedras drānu.

Papildpiederumi

- Tīriet visus papildpiederumus pēc katras lietošanas un ļaujiet tiem nožūt. Izmantojiet tikai mikrošķiedras drānu, kura iemērta siltā ūdenī ar saudzīgu mazgāšanas līdzekli. Nemazgājiet papildpiederumus trauku mazgājamajā mašīnā.
- Netīriet piedegumdrošos papildpiederumus ar abrazīviem tīrīšanas līdzekļiem vai asiem priekšmetiem.

11.2 Plauktu balstu

Izņemiet plauktu balstus, lai iztīrītu ierīci.

- Izslēdziet ierīci un uzgaidiet, līdz tā atdziest.
- Pavelciet plauktu atbalstu priekšējo daļu nost no sānu sienas.
- Pavelciet plaukta balsta aizmugurējo daļu nost no sānu sienas un izņemiet to.

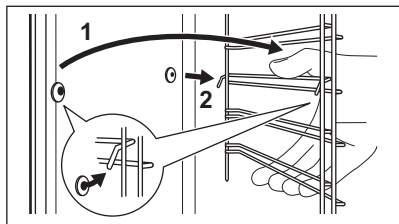

4. Uztādiet plauktu atbalstus, veicot iepriekšminētās darbības pretējā secībā. Teleskopiskās vadotnes atlikušajām tapām jābūt vēršiem uz priekšu.

11.3 Pirolītiskā tīrīšana

Izmantojiet to, lai tīrītu ierīci un nodedzinātu paliekas.

⚠ BRĪDINĀJUMS!

Pastāv apdedzināšanās risks.

⚠ UZMANĪBU!

Ja tajā pašā virtuves skapī ir uzstādītas citas ierīces, nelietojiet tās, kad darbojas šī funkcija. Tas var radīt cepeškrāsns bojājumus.

Neaktivizējiet funkciju, ja cepeškrāsns durvis nav pilnīgi aizvērtas.

1. Pārbaudiet, vai ir ierīce ir atdzisusi.
2. Izņemiet visus papildpiederumus un izņemamos plauktu balstus.
3. Notīriet cepeškrāsns iekšējo apakšpusi un durvju stikla iekšpusi ar siltu ūdeni, mīkstu drānu un maigu tīrīšanas līdzekli.
4. Ieslēdziet ierīci.
5. Nospiediet  / Tīrīšana.
6. Atlasiet tīrīšanas režīmu.

iespēja	Darb. laiks
Pirolītiskā tīrīšana, ātra	1 h
Pirolītiskā tīrīšana, normāla	1 h 30 min
Pirolītiskā tīrīšana, intensīva	3 h

Kad sākas tīrīšanas programma, cepeškrāsns durvis ir bloķētas un lampa ir izslēgta.

Dzesēšanas ventilators darbojas ātrākā tempā.

Nospiediet STOP, lai apstādinātu tīrīšanu pirms programmas beigām. Nelietojiet ierīci, kamēr displejā nav nodzisis durvju bloķēšanas simbols.

7. Pēc ierīces tīrīšanas izslēdziet to un uzgaidiet, līdz tā atdziest.
8. Tīriet cepeškrāsns iekšpusi ar mīkstu drānu. Notīriet atlikumus no cepeškrāsns apakšējās virsmas.

11.4 Tīrīšanas Atgādinājums

Kad parādās atgādinājums, ieteicama tīrīšana.

Izmantojiet funkciju Pirolītiskā tīrīšana.

11.5 Durvju noņemšana un uzstādīšana

Lai notīrītu durvis un iekšējos stikla paneļus, jūs varat tās atvienot no ierīces. Dažādiem ierīces modeļiem ir atšķirīgs stikla paneļu skaits.

⚠ BRĪDINĀJUMS!

Durvis ir smagas.

⚠ UZMANĪBU!

Apejieties ar stiklu uzmanīgi, jo īpaši priekšējā paneļa malū tuvumā. Stikls var saplīst.

1. Pārbaudiet, vai ir ierīce ir atdzisusi.
2. Atveriet durvis līdz galam.
3. Pilnībā piespiediet abu durvju eņģu stiprinājuma sviras **A**.

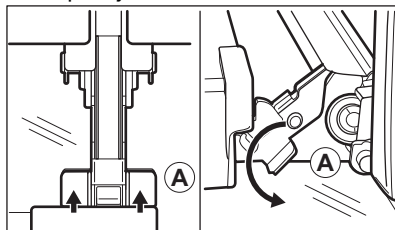

4. Aizveriet cepeškrāsns durvis līdz pirmajai atvēršanas pozīcijai (aptuvenais leņķis: 70°).

5. Turiet durvis ar vienu roku katrā pusē un velciet tās augšupvērstā leņķī prom no cepeškrāsns.
6. Novietojiet durvis uz cietas virsmas, kas pārklāta ar mīkstu drānu, tā, lai ar drānu saskartos to ārpusē.
7. Turiet durvju augšdaļā esošo apmali **B** no abām pusēm un bīdīet to uz iekšpusi, lai atbrīvotu spraudņa bīvi.

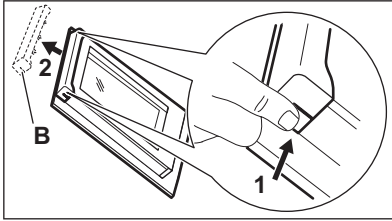

8. Pavelciet durvju apmali uz priekšu, lai to izceltu.
9. Turiet durvju stikla paneļus aiz to augšējās malas un velciet tos ārā no vadotnēm vienu pēc otra virzienā uz augšu.

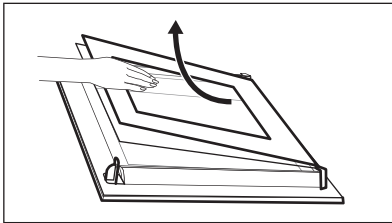

10. Notīriet stikla paneli ar ūdeni un ziepēm. Uzmanīgi nosusiniet stikla paneli. Nemazgājiet stikla paneļus trauku mazgājamajā mašīnā.

Pēc tīrīšanas veiciet iepriekš minētās darbības apgrieztā secībā. Vispirms uzstādiat mazāko paneli, pēc tam lielāko paneli un durvis.

11.6 Spuldzes maiņa

BRĪDINĀJUMS!

Elektrošoka risks.
Lampa var būt karsta.

1. Izslēdziet ierīci un uzgaidiet, līdz tā atdziest.
2. Atvienojiet ierīci no strāvas padeves.
3. Novietojiet drānu uz cepeškrāsns grīdas.

Augšējā lampa

1. Pagrieziet stikla pārsegu, lai to izņemtu.

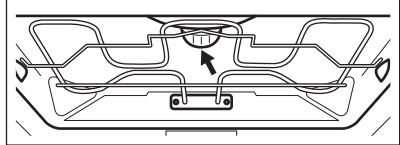

2. Notīriet stikla pārsegu.
3. Nomainiet cepeškrāsns lampu ar piemērotu 300 °C siltumizturīgu cepeškrāsns lampu.
4. Ievietojiet stikla pārsegu.

Sānu lampa

1. Lai iegūtu piekļuvi lampai, izņemiet kreisās puses plaukta balstu.
2. Izmantojiet plānu, trulu priekšmetu (piemēram, tējkaroti), lai noņemtu stikla pārsegu.

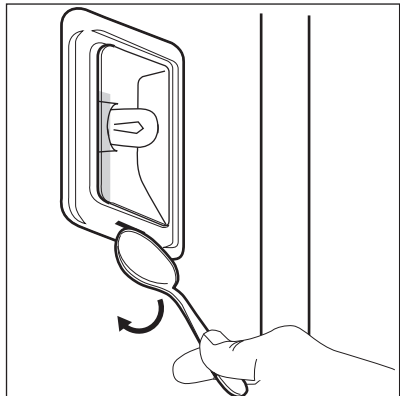

3. Notīriet stikla pārsegu.
4. Nomainiet cepeškrāsns lampu ar piemērotu 300 °C siltumizturīgu cepeškrāsns lampu.
5. Uzstādiat stikla pārsegu
6. Uzstādiat kreiso plaukta balstu.

12. PROBLĒMRISINĀŠANA

BRĪDINĀJUMS!

Skatiet sadaļu "Drošība".

12.1 Kā rīkoties, ja...

Problēmas apraksts	Pārtraukums un darbības atsākšana
Ierīci nevar ieslēgt vai lietot.	Ierīce nav pieslēgta elektrotīklam vai tā ir pieslēgta elektrotīklam nepareizi.
Ierīce neuzsilst.	Pulkstenis nav iestatīts. Skatiet sadaļu "Pulksteņa funkcijas". Durvis nav pareizi aizvērtas. Plīts virsmas apgaismojums / simboli Izdedzis drošinātājs. Pārliecinieties, ka ierīces darbības traucējums nav saistīts ar drošinātāju. Ja problēma atkārtojas, sazinieties ar kvalificētu elektriķi. Ir aktivizēts Bērnų drošības funkcija.
Apgaismojums ir izslēgts.	Spuldze ir izdegusi. Nomainiet spuldzi. Skatiet sadaļu "Apkope un tīrīšana".
 Strāvas padeves pārtraukums vienmēr aptur tīrīšanu. Atkārtojiet tīrīšanu, ja noticis elektrības padeves pārtraukums.	
Problēmas ar bezvadu signālu.	Pārbaudiet, vai jūsu mobilā ierīce ir savienota ar bezvadu tīklu. Pārbaudiet savu bezvadu tīklu un maršrutētāju. Restartējiet maršrutētāju.
Uzstādīts jauns maršrutētājs vai mainīta tā konfigurācija.	Lai vēlreiz konfigurētu ierīci un mobilo ierīci, skatiet nodaļas "Pirms pirmās lietošanas" sadaļu "Bezvadu savienojums".
Bezvadu tīkla signāls ir vājš.	Novietojiet rūteri pēc iespējas tuvāk ierīcei.
Bezvadu signālam traucē mikroviļņu krāsns, kas atrodas ierīces tuvumā.	Izslēdziet mikroviļņu krāsni. Izvairieties vienlaikus izmantot mikroviļņu krāsni un ierīces tālvadību. Mikroviļņi traucē Wi-Fi signālam.

12.2 Kļūdu kodi

Rodoties programmatūras kļūdai, displejā parādās kļūdas ziņojums. Turpmāk sniegtajā tabulā norādīta informācija par dažām iespējamām problēmām.

Kods un apraksts	Risinājums
C2 — Termozonde atrodas cepeškrāsns iekšpusē Piro-lītiskā tīrīšana laikā.	Izņemiet Termozonde.
C3 — durvis nav kārtīgi aizvērtas Piro-lītiskā tīrīšana laikā.	Aizveriet durvis.
F111 — Termozonde nav pareizi ievietots ligzdā.	Pilnībā iespraudiet Termozonde ligzdā.

Kods un apraksts	Risinājums
F240, F439 — skārienlauki displejā nedarbojas pareizi.	Notīriet displeja virsmu. Pārlicinieties, ka uz skārienlaukiem nav netīrumu.
F601 — problēma ar Wi-Fi signālu.	Pārbaudiet tīkla savienojumu. Skatiet sadaļu "Pirms pirmās izmantošanas", Bezvadu savienojums.
F604 — pirmais savienojums ar Wi-Fi neizdevās.	Izslēdziet un ieslēdziet ierīci un mēģiniet vēlreiz. Skatiet sadaļu "Pirms pirmās izmantošanas", Bezvadu savienojums.
F908 — ierīces sistēma nevar izveidot savienojumu ar vadības paneli.	Ierīces izslēgšana un ieslēgšana.
F602, F603 — Wi-Fi nav pieejams. 1)	Ierīces izslēgšana un ieslēgšana.

1) Ja kāds no šīm kļūdām ziņojumiem turpina parādīties displejā, tas nozīmē, ka kļūdainā apakšsistēma var būt atspējota. Šādā gadījumā sazinieties ar tirgotāju vai pilnvarotu servisa centru. Ja rodas kāda no šīm kļūdām, pārējās ierīces funkcijas turpinās darboties kā parasti

12.3 Servisa dati

Ja nevarat rast risinājumu, sazinieties ar ierīces izplatītāju vai pilnvarotu servisa centru.

Servisa centram nepieciešamie dati norādīti uz tehnisko datu plāksnītes. Tehnisko datu plāksnīte atrodas uz ierīces priekšējā rāmja. Tā ir redzama, kad atverat durvis.

Nenoņemiet ierīces tehnisko datu plāksnīti.

Ieteicams datus pierakstīt šeit:

Modelis(MOD.) :

Izstrādājuma Nr. (PNC):

Sērijas numurs (S.N.):

13. ENERGOEFEKTIVITĀTE

13.1 Produkta informācijas lapa un produkta informācija atbilstoši ES Enerģijas marķējuma un ekodizaina noteikumiem

Piegādātāja nosaukums	AEG
Modeļa identifikācija	BPE748380B 944188800 BPE748380T 944188815
Energoefektivitātes indekss	61,2
Energoefektivitātes klase	A++
Energotatēriņš pie standarta jaudas slodzes tradicionālajā režīmā	1,09 kWh/ciklā
Energotatēriņš pie standarta jaudas slodzes piespiedu ventilatora režīmā	0,52 kWh/ciklā
Kameru skaits	1
Siltuma avots	Elektrība
Skaļums	71 l
Cepeškrāsns veids	Iebūvējama cepeškrāsns

Svars	BPE748380B	35.0 kg
	BPE748380T	34.5 kg

IEC/EN 60350-1 — Elektroierīces gatavošanai mājāsaimniecībā — 1. daļa: Plītis, cepeškrāsnis, tvaika cepeškrāsnis un grīli — veikspējas mērīšanas metodes.

13.2 Produkta informācija par enerģijas patēriņu un maksimālo laiku, kas nepieciešams, lai sasniegtu attiecīgo zemas jaudas režīmu

Jaudas patēriņš gaidstāves režīmā	0.8 W
Jaudas patēriņš tīkla gaidstāves režīmā	2.0 W
Maksimālais laiks, kas nepieciešams, lai aprīkojums automātiski sasniegtu attiecīgo zemas jaudas režīmu	20 min

Norādījumus par to, kā aktivizēt un deaktivizēt bezvadu tīkla savienojumu, skatiet nodaļā “Pirms pirmās lietošanas reizes”.

13.3 Elektroenerģijas taupīšanas padomi

Tālāk norādīto padomu ievērošana palīdzēs ietaupīt enerģiju ierīces lietošanas laikā.

Pārbaudiet, vai ierīces darbības laikā tās durvis ir pareizi aizvērtas. Gatavošanas laikā neviriniet ierīces durvis pārāk bieži.

Raugieties, lai durvju blīve būtu tīra, un gādājiet, lai tā būtu labi nofiksēta savā pozīcijā.

Izmantojiet metāla traukus un tumšus, neatstarojošus traukus un konteinerus, lai uzlabotu elektroenerģijas taupīšanu.

Pirms gatavošanas iepriekš neuzkarsējiet ierīci, ja vien tas nav īpaši norādīts.

Uzturiet pēc iespējas īsākus pārtraukumus starp cepšanas reizēm, ja gatavojat vairākus ēdienus vienā piegājienā.

Gatavošana ar ventilatoru

Ja iespējams, elektroenerģijas taupīšanas nolūkā izmantojiet gatavošanas funkcijas.

Atlikušais siltums

Ja gatavošanas ilgums pārsniedz 30 minūtes, samaziniet ierīces temperatūru līdz minimumam 3–10 minūtes pirms gatavošanas laika beigām. Ierīcē atlikušais siltums turpinās gatavot tajā ievietoto ēdienu.

Izmantojiet atlikušo siltumu, lai saglabātu ēdiena siltumu vai uzsildītu citus ēdienus.

Izslēdzot ierīci, displejā tiek attēlots atlikušais siltums vai temperatūra.

Dažu ierīces funkciju gadījumā, ja ir aktivizēta programma ar funkciju Darb. laiks un gatavošanas laiks pārsniedz 30 minūtes, karsēšanas elementi automātiski izslēdzas ātrāk.

Ēdiena siltuma uzturēšana

Izvēlieties zemāko iespējamo temperatūras iestatījumu, lai izmantotu atlikušo siltumu un saglabātu ēdiena siltu. Atlikušā siltuma indikators vai temperatūra tiek parādīta displejā.

Gatavošana ar izslēgtu cepeškrāsnis apgaismojumu

Gatavošanas laikā izslēdziet cepeškrāsnis apgaismojumu. Ieslēdziet to tikai tad, kad nepieciešams.

Ventilatora kars. ar mitrumu

Šī funkcija paredzēta enerģijas taupīšanai gatavošanas laikā.

Izmantojot šo funkciju, apgaismojums automātiski izslēdzas pēc 30 sekundēm. Jūs varat to ieslēgt atkārtoti, taču šī darbība samazinās paredzamo elektroenerģijas ietaupījumu.

Gaidstāves režīms

Displejs pārslēdzas gaidstāves režīmā pēc 2 minūtēm.

14. APSVĒRUMI PAR VIDES AIZSARDZĪBU

Nododiet otrreizējai pārstrādei materiālus ar simbolu . Ievietojiet iepakojuma materiālus atbilstošajos konteineros to otrreizējai pārstrādei. Palīdziet aizsargāt apkārtējo vidi un cilvēku veselību, atkārtoti pārstrādājot elektrisko un elektronisko iekārtu atkritumus.

Neizmetiet ierīces, kas apzīmētas ar šo simbolu , kopā ar mājsaimniecības atkritumiem. Nododiet izstrādājumu vietējā otrreizējās pārstrādes punktā vai sazinieties ar vietējo pašvaldību.

Sveiki atvykę į „AEG“ pasaulį! Dėkojame, kad pasirinkote mūsų prietaisą.



Čia rasite naudojimo patarimų, brošiūrų, informacijos apie trikčių šalinimą, aptarnavimą ir remontą:
www.aeg.com/support

Galimi pakeitimai.

TURINYS

1. SAUGOS INFORMACIJA.....	46
2. SAUGOS INSTRUKCIJOS.....	48
3. GAMINIO APRAŠYMAS.....	51
4. VALDYMO SKYDELIS.....	51
5. PRIEŠ NAUDOJANT PIRMĄ KARTĄ.....	52
6. KASDIENIS NAUDOJIMAS.....	53
7. PAPILDOMOS FUNKCIJOS.....	56
8. LAIKRODŽIO FUNKCIJOS.....	57
9. PRIEDŲ NAUDOJIMAS.....	58
10. PATARIMAI.....	59
11. PRIEŽIŪRA IR VALYMAS.....	61
12. TRIKČIŲ ŠALINIMAS.....	63
13. ENERGIJOS EFEKTYVUMAS.....	65
14. APLINKOS APSAUGA.....	66

1. ⚠ SAUGOS INFORMACIJA

Prieš įrengdami ir naudodami šį prietaisą, atidžiai perskaitykite pateiktą instrukciją. Gamintojas neatsako už sužalojimus ar žalą, patirtą dėl netinkamo prietaiso įrengimo ar naudojimo. Instrukciją visada laikykite saugioje ir pasiekiamoje vietoje, kad prireikus galėtumėte pasižiūrėti.

1.1 Vaikų ir pažeidžiamų žmonių sauga

- Vyresni nei 8 metų vaikai ir asmenys, turintys fizinių, jutiminių arba protinių sutrikimų, arba asmenys, kuriems trūksta patirties ar žinių, šį prietaisą gali naudoti tik prižiūrimi kitų arba gavę nurodymus, kaip saugiai naudotis prietaisu, jei jie supranta su prietaiso naudojimu susijusius pavojus. Mažesnių nei 8 metų vaikų ir asmenų, turinčių labai sunkią

ir sudėtingą negalią, negalima be priežiūros leisti būti šalia prietaiso.

- Vaikus būtina nuolat prižiūrėti ir užtikrinti, kad jie nežaistų su buitinais prietaisais ar juos valdančia programėle mobiliuosiuose įrenginiuose.
- Visas pakuotės medžiagas saugokite nuo vaikų ir tinkamai pašalinkite.
- DĖMESIO! Prietaisas ir jo pasiekiamos dalys naudojimo metu įkaista. Neleiskite vaikams ir naminiams gyvūnams būti šalia prietaiso jam veikiant arba vėstant.
- Jeigu prietaise yra apsaugos nuo vaikų įtaisas, jį reikia suaktyvinti.
- Vaikai be priežiūros negali atlikti prietaiso valymo ir naudotojo priežiūros darbų.

1.2 Bendrieji saugos reikalavimai

- Šis prietaisas yra skirtas tik maistui gaminti.
- Tai buitinis prietaisas, skirtas naudoti patalpose, vienam šeimos ūkiui.
- Šį prietaisą galima naudoti biuruose, viešbučių kambariuose, nakvynės ar svečių namuose, sodybose ar kitoje panašioje aplinkoje, kur prietaiso naudojimo intensyvumas neviršija buitinio (vidutinio) naudojimo.
- Šį prietaisą įrengti ir pakeisti jo laidą privalo tik kvalifikuotas specialistas.
- Nenaudokite prietaiso, prieš jo įrengimą balduose.
- Prieš vykdydami techninės priežiūros darbus, atjunkite prietaisą nuo maitinimo.
- Pasirūpinkite, kad pažeistą maitinimo laidą pakeistų tik gamintojas, jo įgalioto techninės priežiūros centro darbuotojai arba atitinkamos kvalifikacijos specialistai – kitaip gali kilti elektros smūgio pavojus.
- DĖMESIO: Pasirūpinkite, kad prieš keičiant lemputę prietaisas būtų išjungtas, kitaip galimas elektros smūgis.

- DĒMESIO: Prietaisas ir jo pasiekiamos dalys naudojimo metu įkaista. Būkite atsargūs ir nelieskite kaitinimo elementų ar prietaiso ertmės paviršių.
- Pagalbinis reikmenis arba indus iš orkaitės traukite ir į ją dėkite mūvėdami karščiui atsparias pirštines.
- Naudokite tik šiam prietaisui rekomenduojamą maisto (kepimo) termometrą.
- Jei norite išimti padėklų laikiklius, pirmiausia iš šoninių sienelių ištraukite laikiklio priekį, o po to galą. Padėklų laikiklius atgal sudėkite priešinga tvarka.
- Nenaudokite garintuvo prietaisui valyti.
- Durelių stiklo nevalykite šiurkščiu šveičiamuoju valikliu ar aštriais metalinėmis grandyklėmis, nes galite subraižyti paviršių ir dėl to stiklas gali sudužti.
- Prieš pirolizinį valymą išimkite iš orkaitės visus priedus ir pašalinkite didesnius kiekius maisto ar skysčių likučių.

2. SAUGOS INSTRUKCIJOS

2.1 Įrengimas

ĮSPĖJIMAS!

Šį prietaisą įrengti privalo tik atitinkamos kvalifikacijos specialistas.

- Nuimkite visas pakavimo medžiagas.
- Neįrenkite ir nenaudokite sugadinto prietaiso.
- Vadovaukitės mūsų svetainėje pateikta montavimo instrukcija.
- Visada būkite atsargūs, kai perkeliate prietaisą, nes jis yra sunkus. Visada mūvėkite apsaugines pirštines ir avėkite uždarą avalynę.
- Netraukite šio prietaiso už rankenos.
- Įrenkite prietaisą saugioje ir tinkamoje vietoje, atitinkančioje įrengimo reikalavimus.
- Būtiną paisyti minimalių atstumų iki kitų prietaisų ir spintelių.
- Prieš montuodami prietaisą patikrinkite, ar prietaiso dureles galima laisvai atidaryti.
- Prietaise įrengta elektrinė aušinimo sistema. Ji turi būti prijungta prie elektros maitinimo šaltinio.

2.2 Elektros prijungimas

ĮSPĖJIMAS!

Pavojus sukelti gaisrą ir gauti elektros smūgį.

- Visus elektros prijungimus privalo atlikti kvalifikuotas elektrikas.
- Prietaisą privaloma įžeminti.
- Įsitinkinkite, kad parametrai techninių duomenų plokštelėje atitinka maitinimo tinklo elektros vardinis duomenis.
- Visada naudokite tinkamai įrengtą įžemintą saugųjį elektros lizdą.
- Nenaudokite daugiakanalių adapterių ir ilginamųjų laidų.
- Būkite atsargūs, kad nesugadintumėte elektros kištuko ir maitinimo laido. Jei reikėtų pakeisti maitinimo laidą, tai turi padaryti mūsų įgaliotasis techninės priežiūros centras.
- Saugokite, kad maitinimo laidai neliesų ir nebūtų arti prietaiso durelių arba nišos po prietaisu, ypač kai jis veikia arba durelės yra karštos.

- Dalių su įtampa ir izoliuotų dalių apsauga nuo smūgių turi būti pritvirtinta taip, kad nebūtų galima nuimti be įrankių.
- Elektros kištuką į tinklo lizdąjunkite tik tuomet, kai visiškai pabaigsite įrengimą. Įsitikinkite, kad įrengus prietaisą, elektros laido kištuką būtų lengva pasiekti.
- Jeigu tinklo lizdas atsilaisvinęs, nejunkite kištuko.
- Norėdami išjungti prietaisą, netraukite už maitinimo laido. Visada traukite paėmę už elektros kištuko.
- Naudokite tik tinkamus izoliavimo įtaisus: liniją apsaugančius automatinius jungiklius, saugiklius (įsukami saugikliai turi būti išimami iš jų laikiklio), įžeminimo nuotėkio atjungiamuosius įtaisus ir kontaktorius.
- Elektros instaliacija privalo turėti izoliavimo įtaisą, kuris leidžia atjungti prietaisą nuo maitinimo tinklo ties visais poliais. Tarp izoliavimo įtaiso kontaktų turi būti mažiausiai 3 mm pločio tarpelis.
- Iki galo uždarykite prietaiso dureles, prieš įkišdami maitinimo laido kištuką į elektros tinklo lizdą.
- Prietaisas tiekiamas su pagrindiniu maitinimo laidu ir kištuku.

2.3 Naudojimas

ĮSPĖJIMAS!

Sužalojimo, nudegimų ir elektros smūgio arba sprogdimo pavojus.

- Nebandykite pakeisti šio prietaiso techninių savybių.
- Pasirūpinkite, kad ventiliacinės angos nebūtų užblokuotos.
- Nepalikite įjungto prietaiso be priežiūros.
- Po kiekvieno naudojimo prietaisą išvalykite.
- Atidarydami veikiančio prietaiso dureles būkite atsargūs. Iš vidaus gali išsiveržti įkaitintas oras.
- Nelieskite prietaiso drėgnomis rankomis arba jei prietaisas liečiasi su vandeniu.
- Nespauskite atidarytų durelių.
- Nenaudokite prietaiso, kaip darbinio paviršiaus ar daiktams laikyti.
- Atsargiai atidarykite prietaiso dureles. Naudojant maisto produktus su alkoholiu, gali susidaryti alkoholio ir oro mišinys.

- Atidarydami dureles pasirūpinkite, kad šalimais nebūtų kibirkščių ar atviros ugnies šaltinių.
- Konservavimui visada naudokite tik tam tinkamus stiklainius ir indus.
- Šalia prietaiso, į prietaisą arba ant jo nedėkite degių medžiagų arba degiomis medžiagomis sudrėkintų daiktų.
- Nesidalykite savo „Wi-Fi“ slaptažodžiu.

ĮSPĖJIMAS!

Pavojus sugadinti prietaisą.

- Emalės apsauga nuo pažeidimų ir išblukimo:
 - Nedėkite orkaitėms skirtų indų ar kitų objektų tiesiai ant prietaiso dugno.
 - Nedėkite aliuminio folijos tiesiai ant prietaiso ertmės dugno;
 - Nepilkite vandens tiesiai į įkaitusį prietaisą.
 - Nelaikykite prietaise paruoštų drėgnų patiekalų ir maisto produktų.
 - Būkite atsargūs montuodami arba išimdami prietaiso priedus.
- Emalio ar nerūdijančiojo plieno išblukimas neturi poveikio prietaiso veikimui.
- Drėgniems pyragams kepti naudokite gilų kepimo indą. Vaisių sultys palieka dėmes, kurias sudėtinga pašalinti.
- Maistą visuomet gaminkite uždarę prietaiso dureles.
- Jeigu prietaisas įrengtas už baldo plokštės (pvz., durelių), pasirūpinkite, kad prietaisui veikiant duralės visada būtų atidarytos. Už durelių gali kauptis karštis ir drėgmė, kurie gali pakenkti prietaisui, baldams ar grindims. Neuzdarykite durelių, kol po naudojimo prietaisas visiškai neatauš.

2.4 Priežiūra ir valymas

ĮSPĖJIMAS!

Pavojus susižaloti, sukelti gaisrą ir sugadinti prietaisą.

- Prieš vykdydami priežiūros darbus išjunkite prietaisą ir ištraukite maitinimo laido kištuką iš elektros lizdo.
- Patikrinkite, ar atvėsusios prietaiso duralės. Stiklinės plokštės gali suskilti.

- Pažeistas stiklines durelių plokštes nedelsiant pakeiskite naujomis. Kreipkitės į įgaliotąjį techninės priežiūros centrą
- Išmontuodami prietaiso dureles būkite labai atsargūs. Durelės sunkios!
- Reguliariai valykite prietaisą, kad apsaugotumėte paviršių nuo nusidėvėjimo.
- Valykite prietaisą drėgna, minkšta šluoste. Naudokite tik neutralius ploviklius. Nenaudokite šveičiamųjų produktų, šveitimo kempinių, tirpiklių arba metalinių grandyklų.
- Jeigu naudojate orkaitės purškiklį, laikykitės ant pakuotės pateiktų saugumo nurodymų.

2.5 Pirolizinis valymas

ĮSPĖJIMAS!

Sužalojimo / gaisro / cheminių emisijų (dūmų) rizika naudojant pirolizės režimą.

- Prieš pirolizinį valymą ir pirminį įkaitinimą iš orkaitės išimkite:
 - maisto likučius, išsipytus aliejus, riebalus ir pan.
 - bet kokius išimamus daiktus (įskaitant lentynas ir bėgelius tiekiamus su prietaisu), ypač nepridegančius puodus, keptuves, skardas, indus ir pan.
- Įdėmiai perskaitykite visą pirolizinio valymo instrukciją.
- Kol vykdomas pirolizinis valymas, neprileiskite prie prietaiso vaikų. Prietaisas pirolizinio valymo metu labai įkaista, o iš ventilacijos angų sklinda įkaitęs oras.
- Pirolizinis valymas – tai valymo procedūra įkaitinant orkaitę iki aukštos temperatūros, kurios metu gali išsiskirti sudegusių maisto likučių ir kitų medžiagų garai, todėl naudotojams rekomenduojame:
 - pirolizinio valymo procedūros metu ir jai pasibaigus gerai išvėdinkite patalpą.
 - pradinio išankstinio įkaitinimo metu ir jam pasibaigus gerai išvėdinkite patalpą.
- Pirolizinio valymo metu ir jam pasibaigus nepilkite ant orkaitės durelių vandens, kad nesugadintumėte stiklinių dalių.

- Pirozilinių orkaičių generuojami garai / sudeginto maisto dūmai žmonėms, įskaitant vaikus ar sveikatos sutrikimų turintiems asmenims, nėra kenksmingi.
- Pirolizinio valymo metu ir įkaitinę prietaisą pasirūpinkite, kad augintiniai nesiliestų prie prietaiso. Maži naminiai gyvūnai (ypač paukščiai ir ropliai) gali būti labai jautrūs temperatūrų pokyčiams ir karšties garams.
- Pirolizinio valymo metu aukšta temperatūra gali pažeisti puodų, keptuvių, skardų ir kt. priemonių nepridegančius paviršius ir gali išsiskirti nedidelis kiekis kenksmingų garų.

2.6 Vidinis apšvietimas

ĮSPĖJIMAS!

Elektros smūgio pavojus.

- Šio gaminio viduje esanti (-čios) lemputė (-ės) ir atskirai parduodamos atsarginės lemputės: Šios lemputės turi atlaikyti ekstremalias fizines sąlygas buitiniuose prietaisuose, pavyzdžiui, temperatūrą, vibraciją, drėgmę, arba yra skirtos informuoti apie prietaiso veikimo būseną. Jos nėra skirtos naudoti kitoms paskirtims ir netinka patalpoms apšviesti.
- Šiame gaminyje yra šviesos šaltinis, kurio energijos vartojimo efektyvumo klasė G.
- Naudokite tik tų pačių techninių duomenų lemputes.

2.7 Paslauga

- Dėl prietaiso remonto kreipkitės į įgaliotąjį techninės priežiūros centrą.
- Naudokite tik originalias dalis.

2.8 Išmetimas

ĮSPĖJIMAS!

Pavojus susižeisti arba uždusti.

- Norėdami sužinoti, kaip tinkamai utilizuoti prietaisą, susisiekite su atitinkama savivaldybės įstaiga.
- Ištraukite laido kištuką iš elektros tinklo lizdo.
- Nupjunkite maitinimo laidą prie pat prietaiso ir tinkamai utilizuokite.

3. GAMINIO APRAŠYMAS

3.1 Bendroji apžvalga

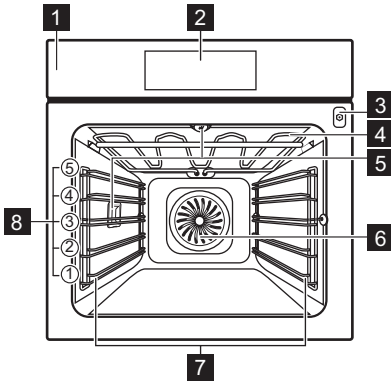

- 1 Valdymo skydelis
- 2 Ekranas
- 3 Maisto termometro lizdas
- 4 Šildymo elementas
- 5 Lempūtė
- 6 Ventilatorius

- 7 Lentynos atrama, išimama
- 8 Vietos lentynoje

3.2 Priedai

- **Vielinė lentynėlė**
Pyragų kepimo formoms, orkaitės indams, kepsnių ir kitiems maisto ruošimo indams.
- **Kepimo skarda**
Drėgniems pyragams, kepiniams, duonai, dideliems kepsniams, šaldytiems produktams ir varvantiems skysčiams surinkti, pvz., riebalams, maistą kepanč ant vielinės lentynėlės.
- **Grilio / skrudinimo skarda**
Kepti ir skrudinti arba riebalams surinkti.
- **Maisto termometras**
Skirta kontroliuoti maisto ruošimą atsižvelgiant į temperatūrą maisto produkto viduje.
- **Teleskopiniai bėgeliai**
Kad padėklus ir groteles būtų lengviau įdėti ir išimti.

4. VALDYMO SKYDELIS

4.1 Valdymo skydelio apžvalga

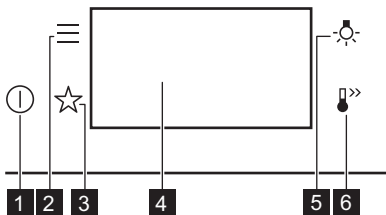

- 1 Įjungta / Išjungta Palaikykite paspaudę, kad įjungtumėte ar išjungtumėte prietaisą.
- 2 Meniu Atsivers parinkčių ir nustatymo funkcijų sąrašas.
- 3 Mėgstamiausios Pateikiamas mėgstamiausių nuostatų sąrašas.

- 4 Ekranas Parodo esamas prietaiso nuostatas.
- 5 Lempūtės jungiklis Lemputei įjungti ir išjungti.
- 6 Greitas įkaitinimas Funkcijai įjungti ir išjungti: Greitas įkaitinimas.

4.2 Ekranas

Ekranas su pagrindinėmis funkcijomis.

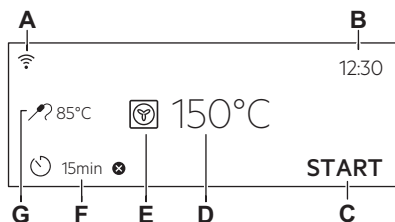

- A. WiFi ryšys
- B. Paros laikas
- C. PRADĖTI / SUSTABDYMAS
- D. Temperatūra
- E. Kaitinimo funkcijos
- F. Laikmatis
- G. Maisto termometras (ne visuose modeliuose)

Ekranų indikatoriai

OK Patvirtinti pasirinkimą / nustatymą.

Ekranų indikatoriai

- Sugrįžti meniu vienu lygiu atgal.
- Panaikinti paskutinį veiksmą.
- Parinkti jungti ir išjungti.
- Įspėjamojo garsinio signalo funkcija išjungta.
- Įspėjamojo garsinio signalo ir maisto ruošimo ciklo išjungimo funkcija įjungta.
- Įjungta tik pranešimo funkcija.
- Atidėtas paleidimas funkcija.
- Atšaukti nustatymą.
- WiFi ryšys ryšys įjungtas.
- Nuotolinis valdymas yra įjungtas.

5. PRIEŠ NAUDOJANT PIRMĄ KARTĄ

ĮSPĖJIMAS!

Žr. saugos skyrius.

5.1 Pirmasis prijungimas

Pirmą kartą prisijungę ekrane matysite pasveikinimo pranešimą.

Turite atlikti šiuos nustatymus: Kalba, Ekranų ryškumas, Mygtukų tonai, Įspėjamo signalo garsas, Paros laikas.

5.2 Belaidis ryšys

Prietaisui prijungti jums reikės:

- Internetinio belaidžio ryšio.
 - Mobilaus prietaiso, prijungto prie to paties belaidžio tinklo.
1. Norėdami atsisiųsti programėlę, nuskaitykite QR kodą ant naudotojo vadovo galinio viršelio. Taip pat programėlę galite atsisiųsti iš programėlių parduotuvės.
 2. Vadovaukitės programėlės nurodymais.
 3. Įjunkite prietaisą.

4. paspauskite . Pasirinkite: Nustatymai / Prisijungimo nustatymai.

5. – slinkite arba paspauskite, kad įjungtumėte arba išjungtumėte: WiFi ryšys.

Prietaiso belaidis modulis įsijungia per 90 sek.



Siekiant užtikrinti saugumą, nuotolinis valdymas po 24 val išsijungia automatiškai. Jei reikia, registraciją pakartokite.

Dažnis	2.4 GHz WLAN
	2400 - 2483.5 MHz
Protokolas	IEEE 802.11b DSSS, 802.11g/n OFDM
Maksimali galia	EIRP < 20 dBm (100 mW)
„Wi-Fi“ modulis	NIUS-50

5.3 Programinės įrangos licencijos



Šio gaminio programinės įrangos elementai yra atvirojo kodo ir nemokami. AEG dėkoja atvirojo programinio kodo ir robotikos bendruomenėms už jų indėlį.

Šių nemokamų programinės įrangos elementų atvirąjį programinį kodą, licencijas bei publikavimo ir autorių teisių sąlygas rasite adresu: <http://aeg.opensoftwarerepository.com> (aplankas NIUS)

5.4 Pirminis išankstinis įkaitinimas ir valymas

Prieš naudodami ir dėdami maistą pirmą kartą, pakaitinkite tuščią prietaisą. Prietaisas

gali skleisti nemalonų kvapą ir dūmus. Išankstinio įkaitinimo metu vėdinkite patalpą.

1. Iš prietaiso išimkite visus priedus ir išimamas lentynų atramas.
2. Nustatykite funkciją . Nustatykite didžiausią temperatūrą. Įjunkite prietaisą ir palaukite 1 val.
3. Nustatykite funkciją . Nustatykite didžiausią temperatūrą. Įjunkite prietaisą ir palaukite 15 min.
4. Išjunkite prietaisą ir palaukite kol atvės.
5. Prietaisą ir jo priedus valykite tik mikropluošto šluoste, suvilgyta šilto vandens ir švelnaus ploviklio tirpale.
6. Sudėkite priedus ir išimamas lentynų atramas atgal į jų pradines padėtis.

6. KASDIENIS NAUDOJIMAS

ĮSPĖJIMAS!

Žr. saugos skyrius.

6.1 Kaitinimo funkcijos

STANDARTINĖS



Grilis

Ploniems maisto gabalėliams ir duonos skrebučiams kepti grilyje.



Terminis kepintuvas

Skirta didesniems mėsos arba paukštienos su kaulais gabalams kepti viename lygyje. Apkepams ruošti ir skrudinti.



Karšto oro srautas

Kepti mėsą ir pyragus. Nustatykite žemesnę temperatūrą nei pasirinkę viršutinio / apatinio kaitinimo funkciją, nes ventiliatorius tolygiai paskirsto karšią orkaitės viduje.



Šaldytas maistas

Tobulai tiks pusfabrikačiams ruošti, pvz., gruzdintoms bulvytėms, krocketams ar rytietiškiems sūtinukams.



Apatinis + viršutinis kaitinimas

Kepti ir skrudinti maistą vienoje lentynos padėtyje.



Picos programa

Geriausiai tinka kepti picą ir kitus patiekalus, kuriems reikalingas kaitinimas iš apačios.



Apatinis kaitinimas

Šią funkciją rinkitės baigę gaminti maistą, kad prirėkus labiau apskrudintumėte jo apačią. Skardą statykite žemiausioje padėtyje.



Duona

Duonai kepti.



Tešlos kildinimas

Paspartinti mielinės tešlos kildinimą. Uždenkite tešlos paviršių, kad nesudžiūtų.









Kai kurių kaitinimo funkcijų metu, temperatūrai nukritus žemiau 80 °C, lemputė gali išsijungti automatiškai.

SPECIALIOS FUNKCIJOS



Konservavimas

Konservuodami daržoves ir vaisius sudėkite konservavimo stiklainius į vandens pripildytą kepimo skardą. Naudokite karščiui atsparius stiklainius su to paties dydžio užspaudžiamais arba užsukamais dangteliais. Naudokite žemiausią lentynos padėtį.

	Džiovinimas Džiovininti pjaustytus vaisius, daržoves ir grybus. Džiovinant rekomenduojama retkarčiais atidaryti orkaitės dureles, kad galėtų pasišalinti drėgmės prisotintas oras ir vaisiai geriau išdžiūtų.
	Lėkščių pašildymas Skirta lėkštėms pašildyti prieš patiekiant maistą.
	Atitirpinimas Atitirpinti maistą (daržoves ir vaisius). Atitirpimo laikas priklauso nuo užšaldymo maisto kiekio.
	Apkepas Patiekalams, tokiems kaip lazanija ar bulvių plokštainis. Apkepams ruošti ir skrudinti.
	Kepimas žemoje temperatūroje Maisto gaminimas žemoje temperatūroje. Puikiai tinka subtiliems patiekalams ruošti (pvz., jautienai, veršienai ar avienai).
	Šilumos palaikymas Palaikyti šiltą maistą. Atminkite, kad palaikant tam tikrų patiekalų šilumą jie ir toliau keps bei ims sausėti. Jei reikia, patiekalus uždenkite.
	Drėgnas konvek. kepimas Ši funkcija ruošiant maistą padeda taupyti energiją. Naudojantis šia funkcija temperatūra prietaise gali skirtis nuo nustatytos. Išnaudojamas perteklinis karštis. Kaitinimo galią galima sumažinti. Daugiau informacijos rasite skyriuje „Kasdienis naudojimas“, Pastabos apie: Drėgnas konvek. kepimas.

6.2 Pastabos: Drėgnas konvek. kepimas

Ši funkcija naudota vertinant energijos sąnaudų efektyvumo klasę ir atitikimą ekologiniams reikalavimams (kaip numato EU 65/2014 ir EU 66/2014). Patikros pagal: IEC/EN 60350-1.

Gaminant maistą orkaitės durelės turi būti uždarytos, kad funkcija nebūtų nutraukta ir veikėtų efektyviausiai.

Naudojant šią funkciją, lemputė automatiškai išsijungs po 30 sekundžių.

Nurodymus dėl maisto gaminimo rasite skyriuje „Patarimai“, Drėgnas konvek. kepimas. Rekomendacijas, kaip taupyti

energiją, rasite skyriuje „Energijos efektyvumas“, „Energijos taupymo patarimai“.

6.3 Nustatymas: Kaitinimo funkcijos

1. Įjunkite prietaisą. Ekrane matysite numatytąją kaitinimo funkciją ir temperatūrą.
 2. Paspauskite kaitinimo funkcijos simbolį , kad atidarytumėte papildomą meniu.
 3. Pasirinkite kaitinimo funkciją ir paspauskite OK.
 4. Nustatykite temperatūrą. Paspauskite OK.
 5. Paspauskite START.
- Maisto termometras – termometrą galite prijungti bet kada prieš maisto ruošimą ar jo metu. Žr. „Priedų naudojimas“ – „Maisto termometras“.
6. STOP - paspauskite, kad išjungtumėte kaitinimo funkciją.
 7. Išjunkite prietaisą.

6.4 Meniu

Paspauskite , kad atvertumėte meniu.

Menu elementas	Paskirtis
Kepimo vadovas	Pateikiamas automatinių programų sąrašas.
Valymas	Pateikiamas valymo programų sąrašas.
Mėgstamiausios	Pateikiamas mėgstamiausių nuostatų sąrašas.
Nustatymai	Kaip sukongigūruoti prietaisą.
Nustatymai	Prisijungimo nustatymai
Pasirinkimas	Tinklo konfigūracijai nustatyti.
Pasirinkimas	Kaip sukongigūruoti prietaisą.
Serviso duomenys	Rodo programinės įrangos versiją ir konfigūraciją.

Papildomas meniu, skirtas: Valymas

Papildomas meniu	Paskirtis
Greitas pirolizinis valymas	Trukmė: 1 h.
Įprastas pirolizinis valymas	Trukmė: 1 h 30 min.
Intensyvus pirolizinis valymas	Trukmė: 3 h.

Papildomas meniu, skirtas: Nustatymai

Papildomas meniu	Paskirtis
Orkaitės apšvietimas	Įjungia ir išjungia lempuotę.
Užraktas nuo vaikų	Apsaugo nuo atsitiktinio prietaiso įjungimo.
Greitas įkaitinimas	Sutrumpinamas kaitinimo laikas. Jis galimas tik kai kurioms kaitinimo funkcijoms.
Priminimas apie valymą	Įjungiamas ir išjungiamas priminimas.
Laikrodžio stilius	Pakeičia rodomo laiko formatą.

Papildomas meniu, skirtas: Prisijungimo nustatymai

Papildomas meniu	Aprašymas
WiFi ryšys	Įjungti ir išjungti: WiFi ryšys.
Nuotolinis valdymas	Nuotoliniam valdymui įjungti ir išjungti. Parinktis matoma tik kai ją įjungiate: WiFi ryšys.
Nuotolinis valdymas	Kaip automatiškai įjungti nuotolinį valdymą paspaudus PRADĖTI. Parinktis matoma tik kai ją įjungiate: WiFi ryšys.
Tinklas	Tinklo būsenai ir signalo galiai patikrinti: WiFi ryšys.

Papildomas meniu	Aprašymas
Atsijungti nuo tinklo	Kaip išjungti automatinį prietaiso prisijungimą prie susieto tinklo.

Papildomas meniu, skirtas: Pasirinkimas

Papildomas meniu	Aprašymas
Kalba	Parinka prietaiso kalbą.
Ekrano ryškumas	Nustato ekrano ryškumą.
Mygtukų tonai	Įjungia ir išjungia mygtukų garsus. ① funkcijos signalų išjungti negalima.
Įspėjamo signalo garsas	Nustato mygtukų ir signalų garsumą.
Paros laikas	Nustato esamą laiką ir datą.

Papildomas meniu, skirtas: Serviso duomenys

Papildomas meniu	Aprašymas
Demonstracinis režimas	Aktyvinimo / išjungimo kodas: 2468
Programinės įrangos versija	Informacija apie programinės įrangos versiją.
Atkurti visus nustatymus	Atkuriamos gamyklinės nuostatos.

6.5 Nustatymas: Kepimo vadovas

Kepimo vadovas antrinį meniu sudaro specialiai konkretiems patiekalams sukurtų papildomų funkcijų ir programų rinkinys. Kiekvienam patiekalui šiame antriniame meniu yra atliktas atitinkamas nustatymas. Gamindami maistą galite keisti laiką ir temperatūrą.

Gamindami maistą galite keisti laiką ir temperatūrą Maisto termometras. Laipsnis iki kurio patiekalas gaminamas:

- Lengvai iškeptas
- Vidutiniškai iškeptas
- Gerai iškeptas

Kai kuriuos patiekalus taip pat galite gaminti naudodami Pagal svorį.

1. Įjunkite prietaisą.
2. Paspauskite .

3. Paspauskite . Įveskite Kepimo vadovas.
4. Pasirinkite patiekalą arba maisto tipą.
5. Sudėkite maistą į prietaisą ir paspauskite START.

Funkcijai pasibaigus patikrinkite, ar maistas tinkamai paruoštas. Jei reikia, pratęskite maisto gaminimo trukmę.

7. PAPILDOMOS FUNKCIJOS

7.1 Mėgstamiausios ☆

Galite išsaugoti iki 3 dažniausiai naudojamų nustatymų, pavyzdžiui, kaitinimo funkciją ir maisto gaminimo trukmę.

1. Įjunkite prietaisą.
2. Pasirinkite norimą nuostatą.
3. Paspauskite .
4. Pasirinkite: Mėgstamiausios / Išsaugoti esamus nustatymus.
5. Paspauskite + ir pridėkite nuostatą į sąrašą: Mėgstamiausios.
6. Paspauskite OK.

 – paspauskite nuostatai atkurti.

 – paspauskite nuostatai atšaukti.

7.2 Funkcijų užraktas

Ši funkcija apsaugo nuo atsitiktinio prietaiso funkcijos pakeitimo.

1. Įjunkite prietaisą.
2. Pasirinkite kaitinimo funkciją.
3. ☆,  – paspauskite vienu metu, kad įjungtumėte funkciją.

☆,  – paspauskite vienu metu, kad išjungtumėte funkciją.

7.3 Užraktas nuo vaikų

Ši funkcija apsaugo nuo atsitiktinio prietaiso įjungimo.

1. Įjunkite prietaisą.
2. Paspauskite .
3. Pasirinkite Nustatymai / Užraktas nuo vaikų.

4. Įveskite kodo raides abėcėlės tvarka. Užraktas nuo vaikų – įjungta.



Kartu su šia funkcija atsiranda galimybė naudoti Laikmatis, WiFi ryšys ir apšvietimą.

Norėdami naudotis prietaisu, įveskite kodo raides abėcėlės tvarka.

Įjungus šią funkciją duralės užsirakina, o prietaisas išsijungia.

7.4 Automatinis išsijungimas

Saugumo sumetimais prietaisas po kurio laiko išsijungia automatiškai, jeigu veikia kaitinimo funkcija ir nėra pakeičiamos nuostatos.

 (°C)	 (val)
30 - 115	12.5
120 - 195	8.5
200 - 245	5.5
250 - maks.	3

Jeigu ketinate naudotis kaitinimo funkcija ilgiau nei laikotarpį, po kurio suveikia automatinis išsijungimas, nustatykite maisto gaminimo trukmę. Žr. skyrių „Laikrodžio funkcijos“.

Automatinis išsijungimas neveiks, jei naudosite šias funkcijas: Orkaitės apšvietimas, Maisto termometras, Pabaiga.

7.5 Ventilatorius

Kai prietaisas veikia, aušinimo ventilatorius įsijungia automatiškai, kad prietaiso paviršiai

išliktų vėsūs. Jei prietaisą išjungsite, aušinimo ventiliatorius veiks toliau, kol prietaisas neatvės.

8. LAIKRODŽIO FUNKCIJOS

8.1 Laikrodžio funkcijų aprašymas

Funkcija	Aprašymas
Laikmatis	Maisto gaminimo trukmei nustatyti. Didžiausia reikšmė – 23 val 59 min. Galite pasirinkti, kas įvyks pasibaigus ciklui: Nutraukti veiksmą.
Nutraukti veiksmą	<p>Įspėjamasis signalas pasibaigus laikui – laikui pasibaigus išgirsite signalą. Šią funkciją galite nustatyti bet kada, net jei prietaisas išjungtas.</p> <p>Įspėjamasis signalas ir kepimo sustabdymas pasibaigus laikui – pasibaigus laikui išgirsite signalą ir kaitinimo funkcija išsijungs.</p> <p>Tik iššokanti žinutė – pasibaigus laikui ekrane pamatysite pranešimą. Šią funkciją galite nustatyti bet kada, net jei prietaisas išjungtas.</p>
Atidėtas paleidimas	Nustatyti įjungimo ir (arba) gaminimo pabaigos laiką.
Laiko pratęsimas	Maisto gaminimo trukmei pratęsti.
Laikmatis	Prietaiso veikimo trukmei parodyti. Didžiausia reikšmė – 23 val 59 min. Funkciją galite įjungti ir išjungti. Ši funkcija prietaiso veikimui įtakos neturi.

8.2 Nustatymas: Paros laikas

1. Įjunkite prietaisą.
2. Paspauskite: Paros laikas.
3. Nustatykite laiką.
4. Paspauskite OK.

8.3 Nustatymas: Laikmatis

1. Pasirinkite kaitinimo funkciją ir nustatykite temperatūrą.
 2. Paspauskite .
 3. Nustatykite laiką.
- Baigiamąjį veiksmą galite pasirinkti paspaudę



• • •

4. Paspauskite OK. Kartokite veiksmą, kol ekrane pamatysite pagrindinį langą. Jei reikia, iki maisto gaminimo ciklo pabaigos likus 10 % viso laiko galite jį pratęsti. Jūs taip pat galite pakeisti kaitinimo funkciją. Norėdami pratęsti maisto gaminimo trukmę, paspauskite **+1min**.

8.4 Nustatymas: Atidėtas paleidimas

1. Pasirinkite kaitinimo funkciją ir temperatūrą.
2. Paspauskite .
3. Nustatykite maisto gaminimo laiką.
4. Paspauskite • • •.
5. Paspauskite: Atidėtas paleidimas.
6. Pasirinkite pageidaujama pradžios laiką.
7. Paspauskite OK. Kartokite veiksmą, kol ekrane pamatysite pagrindinį langą.

8.5 Nustatymas: Laikmatis

1. Paspauskite .
2. Paspauskite • • •.
3. Paspauskite: Laikmatis.
4. Paslinkite arba paspauskite , kad pagrindiniame ekrane būtų rodomas veikimo laikas.
5. Paspauskite OK. Kartokite veiksmą, kol ekrane pamatysite pagrindinį langą.

8.6 Laikmačio nuostatų keitimas

Gamindami maistą jūs bet kada galite pakeisti nustatytą laiką.

1. Paspauskite .
2. Nustatykite laikmačio rodmenį.
3. Paspauskite OK.

9. PRIEDŲ NAUDOJIMAS

⚠ ĮSPĖJIMAS!

Žr. saugos skyrius.

9.1 Priedų naudojimas

Mažas įdubimas viršuje apsaugo nuo pavirtimo ir padidina bendrą saugumą. Įlinkiai taip pat apsaugo nuo apvirtimo. Lentynos krašteliai neleidžia indams nuo jos nuslysti.

Vielinė lentynėlė

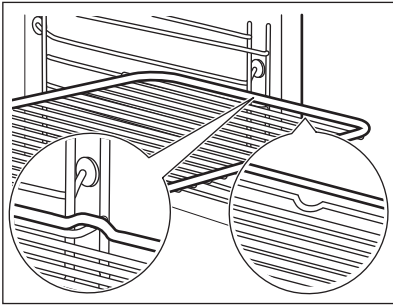

Įstumkite groteles tarp lentynos laikiklių. Pasirūpinkite, kad lentyna liestųsi prie orkaitės vidaus sienelės.

Kepimo skarda / Gili kepimo skarda

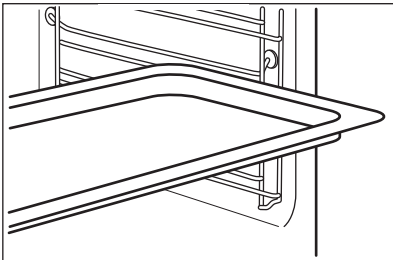

Įstumkite skardą tarp lentynos laikiklių. Kepimo skardą įkiškite iki orkaitės galo.

9.2 Maisto termometras

Matuoja temperatūrai maisto viduje. Galite naudoti su kiekviena kaitinimo funkcija.

Reikia nustatyti dvi temperatūrų reikšmes.

- °C – temperatūra prietaiso viduje. Turi būti bent 25 °C aukštesnė už patiekalo vidinę temperatūrą.

-  – maisto vidaus temperatūra.
- Rekomendacijos:

- Maisto produktai turi būti kambario temperatūros.
- Nenaudokite skystiems patiekalams.
- Maisto ruošimo metu maisto termometro jutiklis turi būti visas įsmeigtas į patiekalą. Prietaisas apskaičiuoja apytikrą maisto gaminimo pabaigos laiką. Jis priklauso nuo maisto kiekio, kaitinimo funkcijos ir temperatūros.

Maisto ruošimas naudojantis: Maisto termometras

⚠ ĮSPĖJIMAS!

Pavojus nusidenginti – maisto termometras ir lentynėlių atramos įkaista. Nelieskite maisto termometro rankenėlės plikomis rankomis. Visuomet mėvėkite orkaitei skirtas pirštines.

1. Įjunkite prietaisą.
2. Nustatykite kaitinimo funkciją ir, jeigu reikia, orkaitės temperatūrą.
3. Įsmeikite maisto termometrą į patiekalą: **Mėsą, paukštieną ar žuvis** Įsmeikite visą maisto termometro kištuką į stambiausią mėsos arba žuvies gabalą.

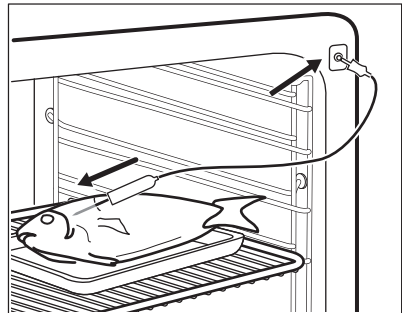

Užkepėlės

Maisto termometro galą kiškite tiksliai į užkepėlės vidurį. Gaminimo metu maisto termometras turi išlikti vienoje vietoje.

Geriausia naudoti tvirtą maisto produktą. Maisto termometrą padėkite taip, kad silikoninė jo rankenėlė atsiremtų į kepimo indo briauną. Maisto termometro galas neturi liesti kepimo indo apačios.

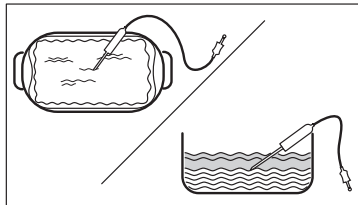

4. Maisto termometro kištuką įkiškite į lizdą, esantį prietaiso viduje. Žr. skyrių „Gaminio aprašymas“.

Ekrane matysite dabartinę maisto termometro temperatūrą.

5.  – paspauskite, kad nustatytumėte pageidaujimą kepimo temperatūrą.
6. ● ● ● – paspauskite, kad pasirinktumėte norimą parinktį:

- Įspėjamasis signalas pasibaigus laikui – pasiekus pasirinktą temperatūrą pasigirs signalas.
- Įspėjamasis signalas ir kepimo sustabdymas pasibaigus laikui – pasiekus pasirinktą kepimo temperatūrą pasigirs garsinis signalas ir kepimas baigsis.

7. Pasirinkite ir kelis kartus paspauskite OK, kad sugrįžtumėte į pagrindinį langą.
8. Paspauskite START.
9. Maistui įkaitus iki nustatytos temperatūros pasigirs signalas. Patikrinkite, ar maistas paruoštas. Jei reikia, pratęskite maisto gaminimo trukmę.
10. Ištraukite maisto termometro kištuką iš lizdo ir išimkite patiekalą.

10. PATARIMAI

10.1 Gaminimo rekomendacijos

Lentelėse nurodytos temperatūros ir ruošimo laikai yra tik orientaciniai. Jie priklauso nuo receptų, naudojamų produktų kokybės ir kiekio.

Šis prietaisas gali kepti ir skrudinti kitaip, nei galbūt esate įpratę. Toliau pateikiamos rekomenduojamos temperatūros, gaminimo trukmės ir lentynos padėties nuostatos konkretiems patiekalams.





Lentynų padėtys skaičiuojamos nuo orkaitės dugno.

Jei nerandate konkretaus recepto nustatymų, vadovaukitės panašiais receptais.

Patarimus, kaip taupyti energiją, rasite skyriuje „Energijos efektyvumas“.

Daugiau maisto gaminimo rekomendacijų rasite mūsų svetainėje pateiktose maisto gaminimo lentelėse. Jei norite gauti maisto gaminimo patarimų, patikrinkite prietaiso PNC numerį, nurodytą techninių duomenų lentelėje, ant vidinio prietaiso rėmo.

Lentelėse naudojami simboliai:

	Maisto tipas
	Kaitinimo funkcija
°C	Temperatūra
	Priedai
	Lentynos padėtis
	Maisto gaminimo trukmė (min)

10.2 Drėgnas konvek. kepimas – rekomenduojami priedai





Naudokite tamsius ir šviesos neatspindinčius indus bei padėklus. Jie geriau sugeria karštį, nei šviesūs ir šviesą atspindintys indai.

- **Picos skarda** – tamsi, neatspindinti, skersmuo 28 cm
- **Kepimo indas** – tamsus, neatspindintis, skersmuo 26 cm
- **Kepimo indeliai** – keramikiniai, skersmuo 8 cm, aukštis 5 cm

- **Kepimo forma** – tamsi, neatspindinti, skersmuo 28 cm

10.3 Drėgnas konvek. kepimas





Laikykitės toliau lentelėje nurodytų rekomendacijų, kad gautumėte geriausius rezultatus.





		°C		
Kavos bandelės, 16 vnt.	kepimo skarda ar riebalų surinkimo indas	180	2	25 - 35
Biskvitinis vyniotinis	kepimo skarda ar riebalų surinkimo indas	180	2	15 - 25
Visa žuvis, 0,2 kg	kepimo skarda ar riebalų surinkimo indas	180	3	15 - 25
Sausainiai, 16 vnt.	kepimo skarda ar riebalų surinkimo indas	180	2	20 - 30
Migdolų sausainiai, 24 vnt.	kepimo skarda ar riebalų surinkimo indas	160	2	25 - 35
Keksiukai, 12 vnt.	kepimo skarda ar riebalų surinkimo indas	180	2	20 - 30
Pikantiški tešlainiai, 20 vnt.	kepimo skarda ar riebalų surinkimo indas	180	2	20 - 30
Smėliniai sausainiai, 20 vnt.	kepimo skarda ar riebalų surinkimo indas	140	2	15 - 25
Tarteletės, 8 vnt.	kepimo skarda ar riebalų surinkimo indas	180	2	15 - 25

10.4 Informacija bandymų laboratorijoms

Patikros pagal: EN 60350-1, IEC 60350-1.

Kepimas viename lygyje

			°C		
Biskvitinis pyragas be riebalų	Karšto oro srautas	Vielinė lentynėlė	160	45 - 60	2
Biskvitinis pyragas be riebalų	Apatinis + viršutinis kaitinimas	Vielinė lentynėlė	160	45 - 60	2
Obuolių pyragas ¹⁾	Karšto oro srautas	Vielinė lentynėlė	160	55 - 65	2
Obuolių pyragas ¹⁾	Apatinis + viršutinis kaitinimas	Vielinė lentynėlė	180	55 - 65	1
Trapios tešlos kepiniai	Karšto oro srautas	Kepimo skarda	140	25 - 35	2
Trapios tešlos kepiniai	Apatinis + viršutinis kaitinimas	Kepimo skarda	140	25 - 35	2





			°C		
Pyragaičiai, 20 vienetų padėkle 2)	Karšto oro srautas	Kepimo skarda	150	20 - 30	3
Pyragaičiai, 20 vienetų padėkle 2)	Apatinis + viršutinis kaitinimas	Kepimo skarda	170	20 - 30	3
Skrebutis 3)	Grilis	Vielinė lentynėlė	maks.	1 - 2	5

1) 2 įstrižai sudėtos kepimo formos (Ø 20 cm). Dešinioji turi būti priekyje kairiosios.

2) Įkaitinkite prietaisą.

3) Kaitinkite tuščią prietaisą 5 min.

Kepimas keliuose lygiuose

			°C		
Trapios tešlos kepiniai	Karšto oro srautas	Kepimo skarda	140	25 - 45	2 ir 4
Pyragaičiai, 20 vienetų padėkle 1)	Karšto oro srautas	Kepimo skarda	150	25 - 35	2 ir 4
Biskvitinis pyragas be riebalų	Karšto oro srautas	Vielinė lentynėlė	160	45 - 55	2 ir 4
Obuolių pyragas	Karšto oro srautas	Vielinė lentynėlė	160	55 - 65	2 ir 4

1) Įkaitinkite prietaisą.

11. PRIEŽIŪRA IR VALYMAS

ĮSPĖJIMAS!

Žr. saugos skyrius.

11.1 Pastabos dėl valymo

Valymo priemonės

- Prietaiso priekį valykite mikropluošto šluoste, suvilgyta šilto vandens ir švelnaus ploviklio tirpale.
- Metalinius paviršius valykite valymo tirpalu.
- Dėmes valykite švelniu plovikliu.

Kasdienis naudojimas

- Po kiekvieno naudojimo išvalykite prietaiso vidų. Riebalų kaupimasis ar kiti likučiai gali sukelti gaisrą.
- Maisto prietaise nelaikykite ilgiau nei 20 minučių. Po kiekvieno naudojimo

nusausinkite prietaiso vidų naudodami tik mikropluošto šluostę.

Priedai

- Visus priedus valykite kiekvieną kartą panaudoję ir palikite juos išdžiūti. Valykite tik mikropluošto šluoste, suvilgyta šilto vandens bei švelnaus ploviklio tirpale. Neplaukite priedų indaplovėje.
- Priedams su nesvylančia danga valyti nenaudokite šveičiamojo valiklio ar aštrių daiktų.

11.2 Lentynų atramų

Išimkite lentynų atramas ir išvalykite prietaisą.

1. Išjunkite prietaisą ir palaukite kol atvės.
2. Atitraukite lentynos atramos priekį nuo šoninės sienelės.
3. Lentynos atramos galinę dalį patraukite nuo šoninės sienelės ir ištraukite.

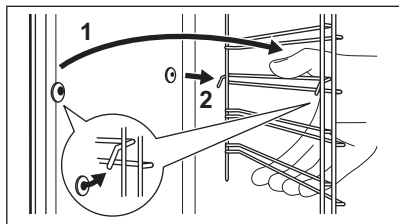

4. Padėklų laikiklius atgal sudėkite priešinga tvarka.

Ištraukiamų bėgelių atraminiai kaiščiai turi būti atsukti į priekį.

11.3 Pirolizinis valymas

Naudokite, kad išvalytumėte prietaisą ir išdegtumėte visus likučius.

⚠️ ĮSPĖJIMAS!

Atsargiai, galite nusideginti.

⚠️ DĖMESIO

Jeigu toje pačioje spintelėje įrengti kiti prietaisai, nenaudokite jų kol nesibaigs šios funkcijos programa. Atsargiai, galite sugadinti orkaitę.

Nejunkite funkcijos, jei orkaitės durelės neuždarytos.

1. Patikrinkite, ar atvėsusios prietaiso durelės.
2. Išimkite visus priedus ir išimamas lentynėlių atramas.
3. Orkaitės vidų ir durelių stiklo vidinę pusę valykite minkšta šluoste, suvilgyta šilto vandens ir švelnaus ploviklio tirpale.
4. Įjunkite prietaisą.
5. Paspauskite / Valymas.
6. Pasirinkite valymo režimą.

Parinktis	Trukmė
Greitas pirolizinis valymas	1 h
Įprastas pirolizinis valymas	1 h 30 min
Intensyvus pirolizinis valymas	3 h

Prasidėjus valymo programai orkaitės durelės užsirakina, o lemputė išsijungia. Aušinimo ventiliatorius pradeda veikti didesniu greičiu.

STOP – paspauskite, kad sustabdytumėte valymo programą jai nepasibaigus. Kol ekrane matysite durelių užrakto simbolį, prietaisui nesinaudokite.

7. Valymo ciklui pasibaigus išjunkite prietaisą ir palaukite, kol atvės.
8. Orkaitės vidų išvalykite švelnia šluoste. Pašalinkite nuo orkaitės dugno visus nešvarumų likučius.

11.4 Priminimas apie valymą

Suveikus priminimo indikatoriumi, laikas atlikti valymą.

Naudokite funkciją: Pirolizinis valymas.

11.5 Durelių išėmimas ir įdėjimas

Dureles ir vidines stiklo plokštes galite išimti ir išvalyti. Skirtinguose modeliuose stiklo plokščių skaičius gali skirtis.

⚠️ ĮSPĖJIMAS!

Durelės sunkios.

⚠️ DĖMESIO

Stiklo plokštes valykite atsargiai, ypač prie priekinės plokštės briaunų. Galite įskelti arba sudaužyti stiklą.

1. Patikrinkite, ar atvėsusios prietaiso durelės.
2. Iki galo atidarykite dureles.
3. Iki galo nuspauskite suveržiamąsias dviejų durelių vyrių svirtis **A**.

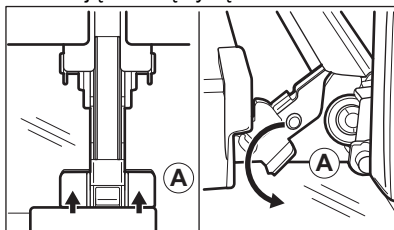

4. Priverkite orkaitės dureles iki pirmos atidarymo padėties (maždaug: 70°kampu).
5. Laikykite suėmę dureles už abiejų kraštų ir traukite jas į viršų ir tolyn nuo orkaitės.
6. Padėkite dureles išorine puse ant minkšto audinio, pakloto ant lygaus ir tvirto pagrindo.

7. Laikydami durelių apdailą **B** abiejuose kraštuose paspauskite ją į vidų, kad atsilaisvintų tarpinė.

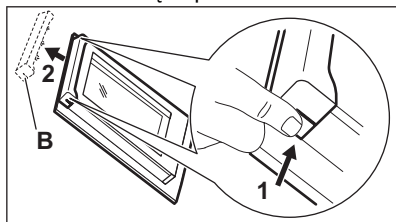

8. Patraukite durelių apdailą į save, kad nuimtumėte.
9. Po vieną suimkite durelių stiklo plokštes už viršutinės briaunos ir ištraukite iš šoninių kreiptuvų.

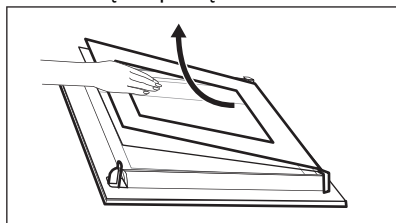

10. Stiklo plokštes plaukite vandeniu ir muilu. Atsargiai nusausinkite stiklo plokštes. Neplaukite stiklo dalių indaplovėje. Išvalę pasiruoškite sudėti plokštes atgal ta pačia tvarka. Pirmiausia įdėkite mažesnę plokštę, po to didesnę ir dureles.

11.6 Lempuotės keitimas

⚠ ĮSPĖJIMAS!

Elektros smūgio pavojus.
Lempuotė gali būti karšta.

1. Išjunkite prietaisą ir palaukite kol atvės.
2. Atjunkite prietaisą nuo elektros tinklo.
3. Padėkite ant orkaitės dugno šluostę.

Viršutinė lempuotė

1. Pasukite stiklinį gaubtelį ir nuimkite jį.

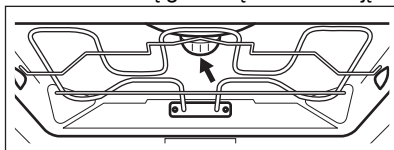

2. Išvalykite stiklinį gaubtelį.
3. Orkaitės lempuotę pakeiskite atitinkama 300 °C temperatūrai atsparia lempuote.
4. Atgal prisukite stiklinį gaubtelį.

Šoninė lempuotė

1. Išimkite kairiąją lentynėlę, kad pasiektumėte lempuotę.
2. Stikliniam gaubteliui nuimti naudokite siaurą buką objektą (pvz. šaukštėlį).

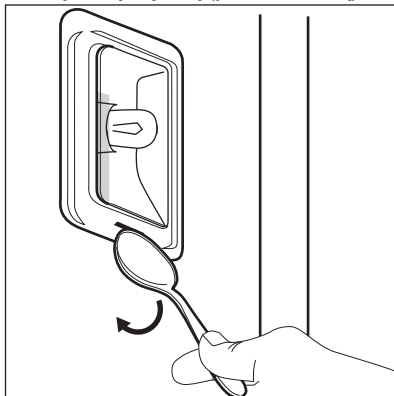

3. Išvalykite stiklinį gaubtelį.
4. Orkaitės lempuotę pakeiskite atitinkama 300 °C temperatūrai atsparia lempuote.
5. Atgal pritvirtinkite stiklinį gaubtelį
6. Sumontuokite kairės lentynėlės atramą.

12. TRIKČIŲ ŠALINIMAS

⚠ ĮSPĖJIMAS!

Žr. saugos skyrius.

12.1 Ką daryti, jeigu...

Problemos apibūdinimas	Priežastys ir problemų šalinimo priemonės
Prietaiso nepavyksta įjungti arba valdyti.	Prietaisas neprijungtas arba netinkamai prijungtas prie elektros maitinimo tinklo.
Prietaisas neįkaista.	Nenustatytas laikrodis. Dėl laikrodžio nustatymų žr. „Laikrodžio funkcijos“.
	Nevisiškai uždarytos durelės. Viryklės indikatoriai / simboliai
	Perdegę saugiklis. Patikrinkite, ar neperdegę saugiklis. Jeigu gedimo pašalinti nepavyksta, kreipkitės į kvalifikuotą elektriką.
	Užraktas nuo vaikų – įjungta.
Lemputė išjungta.	Perdegę lempučių. Pakeiskite lempučių. Daugiau informacijos rasite skyriuje „Valymas ir priežiūra“.
<p>i Atjungus maitinimą valymas visada sustabdomas. Jeigu valymo procedūra buvo nutraukta, pradėkite ją iš naujo.</p>	
Nėra belaidžio tinklo ryšio.	Patikrinkite, ar jūsų mobilusis įrenginys yra prijungtas prie belaidžio tinklo. Patikrinkite belaidį tinklą ir maršrutizatorių. Iš naujo paleiskite maršrutizatorių.
Įdiegtas naujas maršrutizatorius arba pasikeitė jo konfigūracija.	Norėdami vėl prietaisą susieti su mobiliuoju įrenginiu, perskaitykite skyrius „Prieš naudojant pirmą kartą“ ir „Belaidis ryšys“.
Silpnas belaidžio tinklo ryšys.	Maršrutizatorių perkeltkite arčiau prietaiso.
Šalia prietaiso esanti mikrobangų krosnelė gali trikdyti belaidį ryšį.	Išjunkite mikrobangų krosnelę. Vienu metu nenaudokite mikrobangų krosnelės ir prietaiso nuotolinio valdymo. Mikrobangų krosnelės trikdė „Wi-Fi“ signalą.

12.2 Klaidų kodai

Kai atsiranda programinės įrangos klaida, ekrane rodomas klaidos pranešimas. Galimų gedimų sąrašą rasite toliau pateiktoje lentelėje.

Kodas ir aprašas	Veiksmai
C2 – Maisto termometras yra prietaiso viduje Pirologinis valymas metu.	Išimkite Maisto termometras.
C3 – Pirologinis valymas metu durelės nėra iki galo uždarytos.	Uždarykite dureles.
F111 – Maisto termometras nėra tinkamai įkištas į lizdą.	Tinkamai įkiškite Maisto termometras į lizdą.
F240, F439 – ekrano jutikliniai laukeliai neveikia arba veikia netinkamai.	Nuvalykite ekrano paviršių. Įsitikinkite, kad ant jutiklinių laukų nėra nešvarumų.
F601 – yra problemų suWiFi ryšys signalu.	Patikrinkite savo tinklo ryšį. Žr. skyrių „Prieš naudojantis pirmą kartą“, „Belaidis ryšys“.
F604 – pirmas prisijungimas prie WiFi ryšys nepavyko.	Išjunkite ir vėl įjunkite prietaisą ir pamėginkite dar kartą. Žr. skyrių „Prieš naudojantis pirmą kartą“, „Belaidis ryšys“.

Kodas ir aprašas	Veiksmai
F908 – prietaiso sistema negali prisijungti prie valdymo skydelio.	Išjunkite ir įjunkite prietaisą.
F602, F603 – WiFi ryšys nepasiekiamas. 1)	Išjunkite ir įjunkite prietaisą.

1) Kai ekrane rodomas vienas šių klaidos pranešimų, reiškia, kad sugedusi posistemė galėjo būti atjungta. Tokiu atveju kreipkitės į savo prekybos atstovą arba įgaliotąjį techninės priežiūros centrą. Įvykus vienai iš šių klaidų, likusios prietaiso funkcijos ir toliau veiks įprastai.

12.3 Naudojimo informacija

Jeigu patiems problemos pašalinti nepavyksta, kreipkitės į prekybos atstovą arba įgaliotąjį techninės priežiūros centrą.

Duomenys, kuriuos būtina pateikti techninės priežiūros centrui, nurodyti techninių duomenų lentelėje. Vardinę lentelę rasite ant priekinio prietaiso rėmo. Ją pamatysite atidarę dureles. Nebandykite nuimti prie prietaiso pritvirtintos duomenų lentelės.

Rekomenduojame duomenis užsirašyti čia:

Modelis (MOD.) :

Gaminio numeris (PNC):

Serijos numeris (S.N.):

13. ENERGIJOS EFEKTYVUMAS

13.1 Informacijos apie gaminį lapas parengtas vadovaujantis ES ekologinio projektavimo ir energetinio ženklavimo reglamentų nuostatomis

Tiekėjo pavadinimas	AEG	
Modelio identifikatorius	BPE748380B 944188800 BPE748380T 944188815	
Energijos efektyvumo rodyklė	61,2	
Energijos vartojimo efektyvumo klasė	A++	
Suvartojamos energijos kiekis taikant standartinę apkrovą ir režimą	1,09 kWh/ciklas	
Suvartojamos energijos kiekis taikant standartinę apkrovą ir ventiliatoriaus režimą	0,52 kWh/ciklas	
Angų skaičius	1	
Šilumos šaltinis	Elektra	
Signalų garsumas	71 l	
Orkaitės tipas	Integruotoji orkaitė	
Masė	BPE748380B	35.0 kg
	BPE748380T	34.5 kg

IEC/EN 60350-1 Buitiniai elektriniai virimo ir maisto gaminimo prietaisai. 1 dalis: Įprastos ir garinės orkaitės ir griliai. - Eksploatacinių charakteristikų matavimo metodai.

13.2 Informacija apie gaminio energijos suvartojimą ir laiką, per kurį pasiekiamas taikomas mažos galios režimas

Energijos sąnaudos budėjimo režimu	0.8 W
Energijos sąnaudos tinklo parengties režimu	2.0 W
Laikas, per kurį automatiškai pasiekiamas taikomas mažos galios režimas	20 min

Nurodymai, kaip įjungti ir išjungti belaidžio tinklo ryšį, pateikti skyriuje „Prieš naudojimą pirmą kartą“.

13.3 Patarimai, kaip taupyti energiją

Šie patarimai padės taupyti energiją naudojant prietaisą.

Prieš įjungdami prietaisą patikrinkite, ar prietaiso durelės yra tinkamai uždarytos. Gamindami maistą be reikalo neatidarinkite prietaiso durelių. Durelių sandariklis privalo būti švarus ir tinkamai užfiksuotas.

Naudokite metalinius ir tamsius, šviesos neatspindinčias kepimo formas ir indus, kad sutaupytumėte daugiau energijos.

Prieš gamindami maistą prietaiso nešildykite, nebent būtų aiškiai nurodyta kitaip.

Jei vienu metu ruošiate kelis patiekalus, tarp kepimų darykite kuo trumpesnes pertraukas.

Maisto gaminimas naudojant ventiliatorių

Jei įmanoma, gamindami maistą naudokite ventiliatorių, taip taupysite energiją.

Liekamasis karštis

Jei maisto gaminimo trukmė ilgesnė nei 30 min., likus 3–10 min. iki gaminimo pabaigos prietaiso temperatūrą sumažinkite iki minimumo. Maisto gaminimo procesas ir toliau tęsis dėl likutinio prietaiso karščio.

Naudokite likutinį karštį pašildyti kitus patiekalus.

Kai išjungsite prietaisą, ekrane matysite nurodytą liekamąjį karštį arba temperatūrą.

Jeigu aktyvinama Trukmė programa ir maisto gaminimo trukmė ilgesnė nei 30 min., kai kurių prietaiso funkcijų atveju kaitinimo elementai automatiškai išsijungs anksčiau.

Patiekalų laikymas šilumoje

Pasirinkite žemiausios temperatūros nustatymą ir naudokite likutinį karštį, kad palaikytumėte patiekalų šilumą. Ekrane matysite likutinio karščio indikatorių arba temperatūrą.

Maisto gaminimas išjungus apšvietimą

Gamindami maistą apšvietimą išjunkite. Įjunkite jį tik tuomet, kai to reikės.

Drėgnas konvek. kepimas

Funkcija skirta taupyti energiją gaminant maistą.

Jei naudosite šią funkciją, lemputė automatiškai išsijungs po 30 sek. Galite vėl įjungti lemputę, tačiau taip sunaudosite daugiau energijos.

Parengties režimas

Po 2 min. įsijungs valdymo skydelio budėjimo režimas.

14. APLINKOS APSAUGA

Atiduokite perdirbti medžiagas, pažymėtas šiuo ženklu . Išmeskite pakuotę į atitinkamą atliekų surinkimo konteinerį, kad ji būtų perdirbta. Padėkite saugoti aplinką bei žmonių sveikatą ir surinkti bei perdirbti elektros ir elektronikos prietaisų atliekas.

Neišmeskite šiuo ženklu  pažymėtų prietaisų kartu su kitomis buitinėmis atliekomis. Atiduokite šį gaminį į vietos atliekų surinkimo punktą arba susisiekite su vietos savivaldybe dėl papildomos informacijos.



