



LIETOTĀJA ROKASGRĀMATA

VEĻAS MAZGĀJAMĀ MAŠĪNA



Pirms sākat uzstādīšanu, uzmanīgi izlasiet šo rokasgrāmatu. Rezultātā būs vieglāk veikt uzstādīšanu un tiks nodrošināts, ka izstrādājums ir uzstādīts pareizi un droši. Pēc uzstādīšanas atstājiet rokasgrāmatu izstrādājuma tuvumā, lai varētu to skatīt arī turpmāk.

LV LATVIEŠU

ET EESTI

LT LIETUVIŲ

RU РУССКИЙ

SQ SHQIP

MK МАКЕДОНСКИ

F4DV709S*

MFL71816220
Rev.01_062221

www.lg.com

Autortiesības © 2021 LG Electronics Inc. Visas tiesības aizsargātas

SATURA RĀDĪTĀJS

Šajā rokasgrāmatā var būt iekļauti attēli vai informācija, kas atšķiras no jūsu iegādātā modeļa.

Ražotājam ir tiesības pārskatīt šo rokasgrāmatu.

DROŠĪBAS NORĀDĪJUMI

PIRMS LIETOŠANAS IZLASIET VISUS NORĀDĪJUMUS.....	3
BRĪDINĀJUMS!	3
RŪPES PAR APKĀRTĒJO VIDI	8

UZSTĀDĪŠANA

Daļas un specifikācijas.....	11
Uzstādīšanas vietas prasības.....	13
Ierīces izsaiņošana	14
Iekārtas izlīdzināšana	15
Ūdens padeves šļūtenes pievienošana	16
Drenāžas šļūtenes uzstādīšana	17

EKSPLUATĀCIJA

Darbības pārskats	19
Vadības panelis.....	21
Veļas porcijas sagatavošana.....	24
Mazgāšanas līdzekļu un veļas mīkstinātāju pievienošana.....	25
Režīmu tabula.....	27
Žāvēšanas režīms.....	34
Papildu opcijas un funkcijas	37

VIEDĀS FUNKCIJAS

LG ThinQ lietotne	40
Smart Diagnosis	42

APKOPE

Tīrīšana pēc katras mazgāšanas	44
Regulāra ierīces tīrīšana un avārijas ūdens izvadīšana.....	44

TRAUČĒJUMU MEKLĒŠANA

Pirms zvana tehniskā atbalsta centram	47
---	----

DROŠĪBAS NORĀDĪJUMI

PIRMS LIETOŠANAS IZLASIET VISUS NORĀDĪJUMUS

Tālāk izklāstīto drošības vadlīniju mērķis ir novērst neparedzētus riskus vai bojājumus, kas izriet no nedrošas vai nepareizas izstrādājuma ekspluatācijas.

Kā redzams tālāk, vadlīnijās tiek lietoti apzīmējumi "BRĪDINĀJUMS!" un "UZMANĪBU!".

Drošības ziņojumi

 Šis simbols norāda uz lietām un darbībām, kas var radīt risku. Uzmanīgi izlasiet ar šo simbolu apzīmēto daļu un ievērojiet norādījumus, tādējādi novēršot risku.

 **BRĪDINĀJUMS!**
Šis apzīmējums norāda, ka, neievērojot norādījumus, iespējams gūt smagus miesas bojājumus vai var iestāties nāve.

 **UZMANĪBU!**
Šis apzīmējums norāda, ka, neievērojot norādījumus, iespējams gūt vieglus miesas bojājumus vai iespējami izstrādājuma bojājumi.

BRĪDINĀJUMS!

 **BRĪDINĀJUMS!**
Lai mazinātu ugunsgrēka, elektriskās strāvas trieciena vai miesas bojājumu gūšanas risku, ievērojiet galvenos drošības pasākumus, tostarp šādus:

Tehniskā drošība

- Šo iekārtu var izmantot bērni no 8 gadu vecuma, kā arī personas ar pazeminātām fiziskām, sensorām vai garīgām spējām vai nepietiekamu pieredzi un zināšanām, ja šīm personām tiek

4 DROŠĪBAS NORĀDĪJUMI

nodrošināta uzraudzība vai sniegti norādījumi par iekārtas izmantošanu drošā veidā un šīs personas saprot iespējamo apdraudējumu. Bērni nedrīkst spēlēties ar iekārtu. Bērni bez uzraudzības nedrīkst veikt tīrīšanu un apkopi.

- Bērni, kas jaunāki par 3 gadiem, nedrīkst atrasties iekārtas tuvumā, ja netiek nodrošināta pastāvīga uzraudzība.
- Ja ir bojāts elektrības vads, tas jānomaina ražotājam, tehniskā atbalsta centra pārstāvim vai citai kvalificētai personai, lai neradītu bīstamību.
- Ventilācijas atveres nedrīkst būt aizsegta ar paklāju.
- Iekārta paredzēta izmantošanai tikai mājsaimniecības apstākļos.
- Izmantojiet kopā ar iekārtu piegādātās jaunās šļūtenes vai šļūteņu komplektu. Vecu šļūteņu lietošana var izraisīt ūdens noplūdi un attiecīgi īpašuma bojājumus.
- Ūdens spiedienam jābūt no 50 līdz 800 kPa.

Maksimālā ietilpība

Dažiem cikliem maksimālā jauda sausai veļai ir **Mazgāt (9 kg) / Žāvēt (6 kg)**.

Ieteicamā maksimālā ietilpība katrai mazgāšanas programmai var atšķirties. Lai iegūtu labus mazgāšanas rezultātus, papildinformāciju skatiet **Programmas tabula DARBĪBA**.

Tehniskā drošība, lietojot žāvētāju

- Iekārtā nedrīkst žāvēt priekšmetus, kas nav mazgāti.
- Pirms iekārtā žāvējat izstrādājumus ar pārtikas eļļas, augu eļļas, acetona, spirta, benzīna, petrolejas, traipu izņēmēju, terpentīna, vaska un vaska noņēmēju traipiem, tie ir jāizmazgā karstā ūdenī ar mazgāšanas līdzekļa papildu devu.
- Nekad neapturiet iekārtu pirms žāvēšanas cikla beigām, izņemot tad, ja visi izstrādājumi tiek ātri izņemti un izklāti, izklīdējot karstumu.

- Šajā iekārtā nedrīkst žāvēt tādus izstrādājumus kā, piemēram, porolonu (putulateksu), dušas cepurītes, ūdensnecaurlaidīgus tekstilizstrādājumus, izstrādājumus ar gumijas pārklājumu un apģērbus vai spilvenus ar porolona pildījumu.
- Veļas mīkstinātājs vai līdzīgi izstrādājumi ir jālieto atbilstoši veļas mīkstinātāja lietošanas norādījumiem.
- Izņemiet no kabatām visus priekšmetus, piemēram, šķiltavas un sērkokļus.
- Šo iekārtu nedrīkst izmantot, ja tīrīšanai ir izmantotas rūpnieciskās ķīmikālijas.

Uzstādīšana

- Nekad nemēģiniet izmantot iekārtu, ja tā ir bojāta, tai ir darbības traucējumi, tā ir daļēji izjaukta, tai trūkst detaļu vai detaļas ir bojātas, tostarp, ja ir bojāts vads vai spraudnis.
- Šī iekārta jāpāravadā vismaz diviem vai vairāk cilvēkiem, stingri turot iekārtu.
- Neuzstādiet iekārtu mitrā un putekļainā vietā. Neuzstādiet un neuzglabājiet iekārtu ārpus telpām vai telpā, kas ir pakļauta nepiemērotiem laika apstākļiem, piem., tiešiem saules stariem, vējam, lietum vai temperatūrai, kas ir zemāka par 0 °C.
- Pārliedzinieties, ka kontaktdakša ir pilnīgi ievietota kontaktligzdā.
- Nepievienojiet šo iekārtu tīklam, izmantojot vairāklīdzdu kontaktrozeti, barošanas bloku vai barošanas vada pagarinātāju.
- Nepārveidojiet iekārtas komplektā iekļauto kontaktdakšu. Ja tā neatbilst kontaktligzdai, uzticiet atbilstošas kontaktligzdas uzstādīšanu kvalificētam elektriķim.
- Iekārtas strāvas vadam ir zemējuma dzīsla un kontaktdakša ar zemējumu (zemējuma tapa). Kontaktdakša ir jāiesprauž atbilstošā kontaktligzdā, kas ir uzstādīta un zemēta saskaņā ar valstī spēkā esošajām normām un noteikumiem.
- Nepareizs zemējuma dzīslas savienojums var radīt elektriskās strāvas trieciena risku. Ja šaubāties, vai iekārta ir pareizi sazemēta, lūdziet kvalificētam elektriķim vai tehniskajam speciālistam to pārbaudīt.

6 DROŠĪBAS NORĀDĪJUMI

- Šo iekārtu nedrīkst uzstādīt aiz aizslēdzamām durvīm, bīdāmām durvīm vai durvīm, kurām eņģes ir iekārtai pretējā pusē, veidā, kas ierobežo pilnīgu iekārtas durvju atvēršanu.

Ekspluatācija

- Ierīces darbināšanai no vadības paneļa neizmantojiet asus priekšmetus.
- Nemēģiniet noņemt paneļus vai izjaukt ierīci.
- Neremontējiet un nenomainiet iekārtas detaļas. Visus remonta un apkopes darbus drīkst veikt tikai kvalificēti apkopes darbinieki, izņemot, ja šajā lietotāja rokasgrāmatā nav noteikts citādi. Izmantojiet tikai atļautas rūpnīcā ražotas detaļas.
- Kad iekārtas durvis ir atvērtas, tās nedrīkst spēcīgi spiest uz leju.
- Iekārtā nedrīkst likt dzīvas būtnes, piemēram, mājdzīvniekus.
- Nemazgājiet mašīnā grīdsegas, paklājus, kurpes vai dzīvnieku segas, mīkstās rotaļlietas vai citus izstrādājumus, kas nav apģērbs vai gultasveļa.
- Sekojiet, lai zonā zem iekārtas un tai apkārt nebūtu uzliesmojošu materiālu, piemēram, plūksnas, papīrs, grīdsegas, ķīmikālijas u.tml.
- Neatstājiet iekārtas durvis atvērtas. Bērni var ķerties pie durvīm vai ielīst iekārtas tvertnē, izraisot iekārtas bojājumus vai miesas bojājumus.
- Nemazgājiet vai nežāvējiet drēbes, kas tīrītas, mazgātas, mērcētās vai notraipītas ar uzliesmojošām vai sprādzienbīstamām vielām (piemēram, vaski, vasku noņēmējiem, eļļām, krāsām, benzīnu, tīrīšanas līdzekļiem, ķīmiskās tīrīšanas šķīdumiem, petroleju, benzīnu, traipu tīrīšanas līdzekļiem, terpentīnu, augu eļļu, cepam eļļu, acetonu, alkoholu utt.). Nepareiza lietošana var izraisīt ugunsgrēku vai eksploziju.
- Nelietojiet ierīces tuvumā un neuzglabājiet tajā viegli uzliesmojošas vai degošas vielas (ēteru, benzolu, spirtu, ķīmiskās vielas, sašķidrinātu naftas gāzi, viegli uzliesmojošu aerosolu, benzīnu, atšķaidītāju, naftu, insekticīdu, gaisa atsvaidzinātāju, kosmētiku utt.).

- Stingri aizliegts pieskarties iekārtas iekšējām daļām, kamēr tā darbojas. Pagaidiet, līdz tvertne pilnībā apstājas.
- Augstas temperatūras programmas laikā neaiztieciat iekārtas durvis.
- Ja no iekārtas plūst ūdens, atvienojiet kontaktdakšu un sazinieties ar LG Electronics klientu informācijas centru.
- Izslēdziet ūdens krānus, lai samazinātu spiedienu uz šļūtenēm un vārstiem, lai samazinātu noplūdi, ja rodas pārtraukums vai plīsumi. Pārbaudiet uzpildes šļūtenu stāvokli - tie jāaizstāj pēc 5 gadiem.
- Ja mājās radusies gāzes noplūde (izobutāna, propāna, dabasgāzes u. c.), nepieskarieties iekārtai vai kontaktdakšai un nekavējoties izvēdiniet telpu.
- Ja ziemas laikā drenāžas šļūtene vai ieplūdes šļūtene ir sasalusi, izmantojiet iekārtu tikai pēc tam, kad tās ir atkusušas.
- Glabājiet mazgāšanas līdzekļus, veļas mīkstinātājus un balinātājus bērniem nepieejamā vietā.
- Neaiztieciat kontaktdakšu vai iekārtas vadības pultī ar mitrām rokām.
- Vadu nedrīkst pārmērīgi salocīt vai novietot uz tā smagus priekšmetus.
- Nepieskarieties mazgāšanas laikā no iekārtas izplūdušam ūdenim.
- Pārlicinieties, ka kanalizācija darbojas pareizi. Ja ūdens netiek novadīts pareizi, jūsu grīda var tikt appludināta.
- Kad gaisa temperatūra ir augsta un ūdens temperatūra ir zema, var rasties kondensāts, kuru dēļ grīda var kļūt mitra.
- Noslaukiet netīrumus vai putekļus no kontaktdakšas.

Apkope

- Pirms iekārtas tīrīšanas atvienojiet to no strāvas padeves. Iestatot vadības pogu pozīcijā "OFF" vai dīkstāves pozīcijā, iekārta netiek neatvienota no strāvas padeves.
- Pēc pilnīgas mitruma un putekļu notīrīšanas uzmanīgi ievietojiet kontaktdakšu kontaktligzdā.
- Tīrot iekārtu, nedrīkst smidzināt ūdeni nedz uz tās ārpuses, nedz iekšpusē.

8 DROŠĪBAS NORĀDĪJUMI

- Nekādā gadījumā neatvienojiet iekārtu, raujot aiz strāvas vada. Vienmēr cieši satveriet kontaktdakšu un taisni izrauļiet to kontaktligzdas.
- Ierīci var izjaukt, labot vai pārveidot tikai kvalificēts LG Electronics servisa centra apkalpojošais personāls. Ja pārvietojat un uzstādāt ierīci citā vietā, sazinieties ar LG Electronics klientu informācijas centru.

Utilizācija

- Pirms vecās iekārtas utilizācijas, atvienojiet spraudni no kontaktrozetes. Nogrieziet kabeli tieši pie iekārtas, lai nepieļautu nepareizu iekārtas izmantošanu.
- Visus iepakojuma materiālus (piem., plastmasas maisus un putustiroļu) utilizējiet bērniem nepieejamā vietā. Iepakojuma materiāli var izraisīt nosmakšanu.
- Pirms šī iekārta tiek izņemta no ekspluatācijas vai tiek utilizēta, noņemiet tās durvis, lai novērstu iespēju, ka bērni vai nelieli dzīvnieki tiek iesprostoti tvertnē.

RŪPES PAR APKĀRTĒJO VIDI

Apkārtējās vides un taupības padomi

Enerģijas un ūdens patēriņš

- Enerģijas un ūdens patēriņu var ietekmēt mazgājamās noslodzes svars. Lai visefektīvāk izmantotu savu iekārtu piekraujiet to ar konkrētajai programmai maksimāli pieļaujamo svaru sausu drēbju.
- Visefektīvākās programmas enerģijas patēriņa ziņā parasti ir tās, kas darbojas zemākā temperatūrā un ilgāku laiku.
- Troksni un atlikušo mitruma saturu ietekmē centrifūgas ātrums: jo lielāks centrifūgas ātrums centrifūgas fāzē, jo lielāks troksnis un mazāks atlikušais mitruma saturs.
- Vienmērīga veļas iekraušana tādā apjomā, kādu attiecīgajām programmām norādījis ražotājs, palīdzēs ietaupīt enerģiju un ūdeni.

- Mazāku apjomu drēbju mazgāšanai automātiskā noslodzes atpazīšanas sistēma palīdzēs samazināt ūdens un enerģijas patēriņu.
- Izmantojiet Ātruma programmu mazām un viegli notraipītām noslodzēm.
- Aukstā ūdens veļas mazgāšanas līdzekļi var būt tikpat efektīvi zemākā temperatūrā (apmēram 20°C). Izmantojot 20°C iestatījumus tiks patērēts mazāk enerģijas nekā 30°C vai augstākā temperatūrā.

Mazgāšanas līdzeklis

- Mazgāšanas līdzeklis jāizvēlas atbilstoši audumam, tā krāsai, traipu pakāpei un mazgāšanas temperatūrai. Un tas jālieto saskaņā ar mazgāšanas līdzekļu ražotāja norādījumiem. Izmantojiet tikai mazgāšanas līdzekļus, kas ir piemēroti tvertnes modeļi ar veļas ievietošanu no priekšpusēs) veļas mašīnām.
- Mazākām noslodzēm izmantojiet mazāk mazgāšanas līdzekļa.
 - Daļēja noslodze: 1/2 no parastā daudzuma
 - Minimāla noslodze: 1/3 no pilnas noslodzes.

Papildu iespēju un funkciju izvēle

- Izvēlieties ūdens temperatūru, kas ir piemērota mazgājamo izstrādājumu veidam. Lai sasniegtu maksimālu rezultātu, ievērojiet norādījumus uz apgērba etiķetes.
- Pre Wash (Priekšmazgāšana) iespēja ir ieteicama mazgājot ļoti netīru noslodzi.

Žāvēšanas programmas lietošana

- Lai ietaupītu enerģiju žāvējot mazgāšanas programmai izvēlieties visaugstāko iespējamo centrifūga ātrumu.
- Lai nodrošinātu kvalitatīvu žāvēšanu, pārlicinieties, ka visu apgērba gabalu materiāls un biezums ir līdzīgi.
- Izvēloties tikai žāvēšanu enerģijas ekonomijas nolūkos automātiski darbojas griešanās.

10 DROŠĪBAS NORĀDĪJUMI

Jūsu vecās ierīces likvidēšana



- Šis simbols – pārsvītrotā atkritumu tvertne uz riteņiem – norāda, ka elektrisko un elektronisko iekārtu atkritumi (EEIA) jāutilizē atsevišķi no sadzīves atkritumu plūsmas.
- Veci elektriskie izstrādājumi var saturēt bīstamas vielas, tādēļ jūsu vecās ierīces pareiza utilizācija palīdzēs novērst iespējamās negatīvās sekas videi un cilvēka veselībai. Jūsu vecā ierīce var saturēt vairākkārt izmantojamas detaļas, kuras var izmantot citu izstrādājumu remontam, un citus vērtīgus materiālus, kurus var pārstrādāt, tādējādi saglabājot ierobežotus resursus.
- Jūs varat aiznest ierīci vai nu uz veikalu, kurā šo izstrādājumu iegādājieties, vai sazināties ar vietējās pašvaldības atkritumu savākšanas iestādi un uzzināt sīkāku informāciju par tuvāko oficiālo EEIA savākšanas punktu. Jaunāko informāciju par savu valsti skatiet vietnē www.lg.com/global/recycling.

UZSTĀDĪŠANA

Daļas un specifikācijas

PIEZĪME

- Ierīces kvalitātes uzlabošanas nolūkos izskats un specifikācija var tikt mainīta bez iepriekšēja paziņojuma.

LATVIEŠU

Skats no priekšas

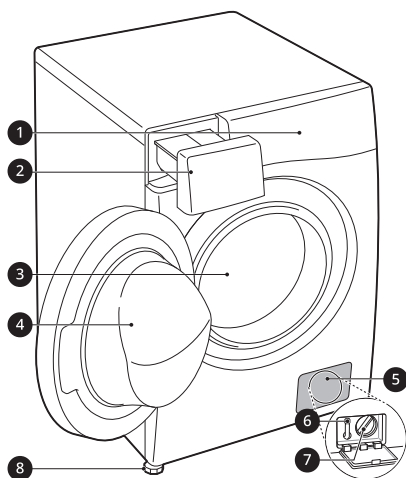

- 1 Vadības panelis
- 2 Mazgāšanas līdzekļa sadalītāja atvilktnē
- 3 Tvertne
- 4 Durvis
- 5 Korpusa vāciņš
- 6 Drenāžas aizbāznis
- 7 Drenāžas sūkņa filtrs
- 8 Līmeņošanas kājas

Skats no aizmugures

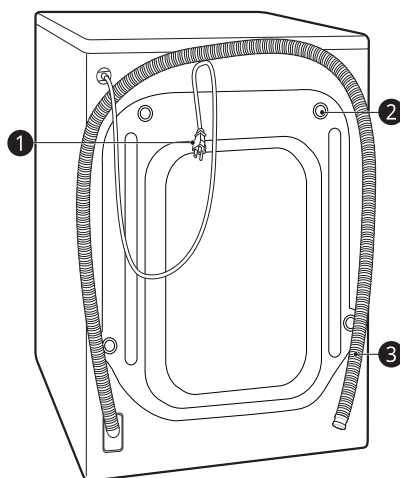

- 1 Kontaktdakša
- 2 Transportēšanas skrūves
- 3 Drenāžas šļūtene

12 UZSTĀDĪŠANA

Piederumi

*1 Pievienotie aksesuāri var atšķirties atkarībā no iegādātā modeļa.

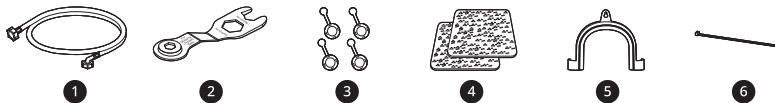

1	Ūdens padeves šļūtene	4	Neslīdošie paliktņi*1
2	Uzgriežņu atslēga	5	Līkuma balstis drenāžas šļūtenes nostiprināšanai
3	Vāciņi transportēšanas skrūvju atverēm	6	Saites skava *1

Specifikācijas

Modelis	F4DV709S*
Barošanas avots	220–240 V~, 50 Hz
Izstrādājuma svars	74 kg

Izmēri (mm)

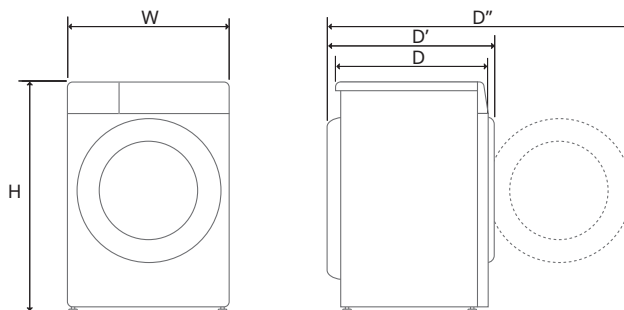

W	600	D	565	D''	1100
H	850	D'	620		

Uzstādīšanas vietas prasības

Pirms ierīces uzstādīšanas skatiet tālāk norādīto informāciju, lai ierīci uzstādītu pareizā vietā.

Uzstādīšanas vieta

- Šī ierīce jāuzstāda uz stingra grīdas seguma, lai samazinātu vibrāciju centrifūga cikla laikā. Vislabākais ir betona grīdas segums, jo centrifugēšanas cikla laikā t'a vibrācija ir daudz mazāk pakļauta nekā koka grīda vai paklāja virsmai.
- Ja iekārta jānovieto blakus gāzes plītij vai apkures katlam, starp minētajām iekārtām jāievieto izolācija (850 x 600 mm), kas pārklāta ar alumīnija foliju, pret plīti vai krāsni vērstajā pusē.
- Nodrošiniet, lai pēc uzstādīšanas mehāniskais bojājumu gadījumā varētu viegli piekļūt iekārtai.
- Uzstādot ierīci, noregulējiet visas četras pēdas, izmantojot pievienoto atslēgu, lai nodrošinātu ierīces stabilitāti.

Grīdas uzstādīšana

Lai nodrošinātu pietiekamu ūdens ieplūdes šļūteni, iztukšošanas šļūteni un gaisa plūsmas atstarpi, atstājiet vismaz 20 mm atstarpi sānos un 100 mm aiz ierīces. Noteikti ņemiet vērā sienas, durvju vai grīdas līstes, kas var palielināt vajadzīgo atstarpi.

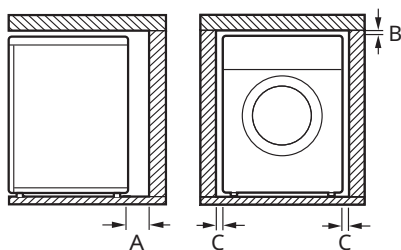

A	100 mm
B	5 mm
C	20 mm

⚠ BRĪDINĀJUMS!

- Šī iekārta jālieto tikai mājāsaimniecības nolūkiem, un tā nav jālieto mobilās lietojumprogrammās.

PIEZĪME

- Nekad nemēģiniet izlīdzināt nelīdzenu grīdu, liekot zem iekārtas koka gabalus, kartonu vai līdzīgus materiālus.

Koka grīdas (paceltās grīdas)

Uzstādot ierīci uz koka grīdām, izmantojiet gumijas palikņus, lai samazinātu pārmērīgu vibrāciju un nelīdzsvarotību. Koka vai piekārtā tipa grīdas var izraisīt pārmērīgu vibrāciju un nelīdzsvarotību, kļūdas un nepareizu darbību.

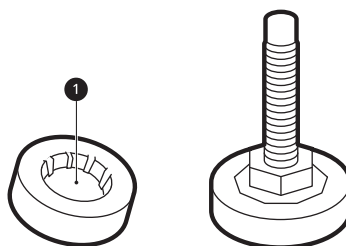

- Lai samazinātu vibrāciju, mēs iesakām zem katras ierīces regulēšanas pēdas novietot vismaz 15 mm gumijas paliktņi 1, kas ar skrūvēm piestiprināti vismaz pie divām grīdas sijām.
- Ja iespējams, uzstādiet iekārta kādā no telpas stūriem, kur grīda ir stabilāka.
- Pielāgojiet gumijas paliktņus, lai samazinātu vibrāciju.

⚠ UZMANĪBU!

- Ja iekārta uzstādīta uz nestabilas grīdas (piem., koka grīdas), garantija neattiecas uz bojājumiem un izmaksām, kas radušies uzstādīšanas uz nestabilas grīdas rezultātā.

14 UZSTĀDĪŠANA

PIEZĪME

- Gumijas paliktņus (detalās Nr. **4620ER4002B**) var iegādāties LG tehniskā atbalsta centrā.

Ventilācija

- Pārlicinieties, vai gaisa plūsmu ap iekārtu neierobežo, piemēram, paklāji vai grīdsegas.

Vides temperatūra

- Neuzstādiet iekārtu telpās, kurās temperatūra var būt zemāka par nulli. Spiediena ietekmē sasalušas šļūtenes var saplīst. Temperatūras, kas ir zemākas par nulli, var izraisīt elektroniskās vadības ierīces bojājumus.
- Ja veļas iekārtas piegāde notiek ziemā un temperatūra ir zemāka par nulli, pirms sākat lietot iekārtu, novietojiet to uz vairākām stundām istabas temperatūrā.

Elektrības savienojums

- Neizmantojiet pagarinātāju vai sadalītāju.
- Pēc izmantošanas vienmēr izņemiet iekārtas spraudni no kontaktrozetes un izslēdziet ūdens padevi.
- Savienojiet iekārtu ar saņemtu kontaktrozeti atbilstoši spēkā esošajiem elektroinstalācijas noteikumiem.
- Novietojiet iekārtu tā, lai varētu viegli piekļūt spraudnim.
- Kontaktlīdzdai jābūt vismaz 1 metra attālumā no jebkuras ierīces puses.

⚠ BRĪDINĀJUMS!

- Iekārtu drīkst remontēt tikai kvalificēts speciālists. Remonts, ko veikusi nepieredzējusi persona, var izraisīt miesas bojājumus vai nopietnus darbības traucējumus. Sazinieties ar autorizētu LG tehniķi.
- Kontaktdakša ir jāpieslēdz atbilstīgai kontaktlīdzdai, kas ir pareizi uzstādīta un

iezemēta saskaņā ar ar valstī spēkā esošajām normām un noteikumiem.

Ierīces izsaiņošana

Iekārtas nocelšana no putuplasta pamatnes

* Šī funkcija var atšķirties atkarībā no iegādātā modeļa.

Pēc kartona un pārvadāšanas materiālu noņemšanas noceliet iekārtu no putuplasta pamatnes.

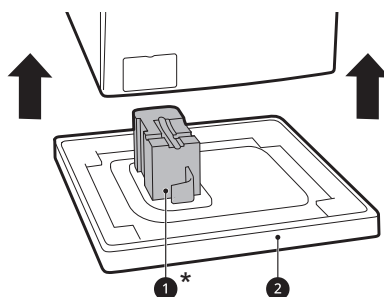

- Pārlicinieties, ka caurules balsts ❶* paliek pie putuplasta pamatnes un nav pieķēries iekārtas apakšējai daļai.
- Ja iekārtu nepieciešams nolikt guļus stāvoklī, lai noņemtu kartona pamatni ❷, nodrošiniet iekārtas sānu aizsardzību un uzmanīgi noguldiet iekārtu uz sāna. Iekārtu nedrīkst noguldīt uz priekšdaļas vai aizmugurējās daļas.

Transportēšanas skrūvju montāžu noņemšana

Lai novērstu ierīces spēcīgu vibrāciju un iespējamus bojājumus, noņemiet transportēšanas skrūves un stiprinājumus.

- 1 Sākot ar divām apakšējām transportēšanas skrūvēm ❶, izmantojiet uzgriežņu atslēgu (iekļauta komplektā), lai pilnībā atskrūvētu

visas transportēšanas skrūves, tās griežot pretēji pulksteņrādītāja kustības virzienam.

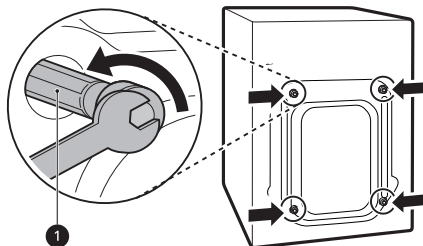

2 Noņemiet skrūvju montāžas, tās viegli grozot izņemšanas laikā.

3 Uztādiēt vāciņus atverēm.

- Atrodiet atverēm paredzētos vāciņus **2**, kas ir iekļauti piederumu komplektā vai piestiprināti iekārtas aizmugurē.

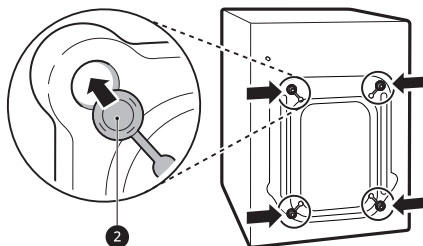

PIEZĪME

- Saglabājiet transportēšanas skrūves un stiprinājumus turpmākai lietošanai.
- Jūs varat novērst bojājumus iekārtas pārvadāšanas laikā sekojoši:
 - Tiek uzstādītās transportēšanas skrūves.
 - Strāvas vads tiek piestiprināts iekārtas aizmugurē.

Iekārtas izlīdzināšana

Izlīdzinājuma pārbaude

Spiežot augšējās plāksnes malas diagonāli, iekārtai vispār nevajadzētu virzīties uz augšu un uz leju (pārbaudiet abus virzienus).

- Ja iekārta šūpojas, kad pa diagonāli piespiež iekārtas augšējo plāksni, vēlreiz noregulējiet kājas.
- Pēc uzstādīšanas pārbaudiet, vai iekārta ir pilnībā stabila.

PIEZĪME

- Koka vai piekārtā tipa grīdas var izraisīt pārmērīgu vibrāciju un nelīdzsvarotību. Lai apturētu vai samazinātu pārmērīgu troksni un vibrāciju, var būt jāapsver koka grīdas stiprināšana.

Kāju noregulēšana un izlīdzināšana

Uztādot iekārtu, tā ir jānolīmeņo un nevainojami jāizlīdzina. Ja iekārta nav nolīmeņota un nevainojami izlīdzināta, tā var gūt bojājumus vai nedarboties pareizi.

- 1 Ja grīda nav līdzena, noregulējiet līmeņošanas kājas pēc vajadzības.
 - Nelieciet zem kājām koka gabalus vai ko tamlīdzīgu.
 - Nodrošiniet, lai visas četras kājas ir stabilas un balstītas uz grīdas.

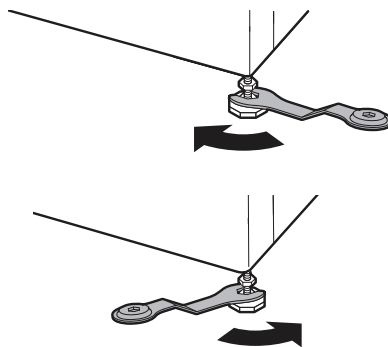

PIEZĪME

- Neuzstādiēt veļas mazgājamo mašīnu uz līstēm, statīva vai paaugstinātas virsmas, ja vien to nav ražojis LG Electronics izmantošanai ar šo modeli.

16 UZSTĀDĪŠANA

- 2** Pārbaudiet, vai iekārta ir pilnībā nolīmeņota, izmantojot spirta līmeņrādi **1**.

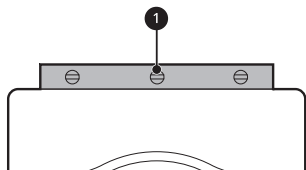

- 3** Nostipriniet līmeņošanas kājas ar kontruzgriežņiem **2** pagriežot tos pretēji pulksteņrādītāja kustības virzienam attiecībā pret iekārtas apakšu.

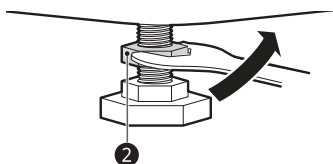

- 4** Pārbaudiet, vai visi kontruzgriežņi iekārtas apakšā ir pienācīgi nostiprināti.

PIEZĪME

- Iekārtas pareizs novietojums un izlīdzināšana nodrošina ilgu, pastāvīgu un drošu darbību.
- Iekārtai ir jābūt 100% horizontālā stāvoklī un stabilā pozīcijā uz cietas, līdzenas grīdas.
- Piemērojot slodzi uz stūriem, tā nedrīkst "svārstīties".
- Neļaujiet iekārtas kājām samirkt. Pretējā gadījumā var rasties vibrācija un troksnis.

Pretslīdes lokšņu lietošana

Šī funkcija var atšķirties atkarībā no iegādātā modeļa.

Ja iekārta tiek uzstādīta uz slidenas pamatnes, spēcīgu vibrāciju rezultātā tā var pārvietoties. Nepareizas izlīdzināšanas rezultātā radītais troksnis un vibrācija var izraisīt darbības traucējumus. Šādā gadījumā zem regulējamām kājām uzstādiet pretslīdes lokšnes un noregulējiet līmeni.

- 1** Lai uzstādītu pretslīdes lokšnes, grīdai ir jābūt tīrai.

- Izmantojiet sausu drānu, lai saslaucītu un notīrītu jebkādas svešķermeņus un mitrumu. Ja grīda ir mitra, pretslīdes lokšnes var slīdēt.

- 2** Pēc iekārtas novietošanas uzstādīšanas vietā noregulējiet līmeni.

- 3** Novietojiet pretslīdes lokšnes uz grīdas ar lipīgo pusi **1** uz leju.

- Visefektīvākā ir pretslīdes lokšņu uzstādīšana zem priekšējām kājām. Ja ir grūtības uzstādīt paliktnus zem priekšējām kājām, uzstādiet tos zem aizmugurējām kājām.

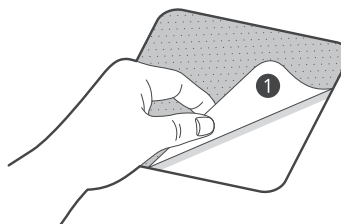

- 4** Novietojiet ierīci uz pretslīdes loksnēm.

- Nepiestipriniet pretslīdes lokšņu pielīpošo pusi **1** pie iekārtas kājām.

PIEZĪME

- Papildu pretslīdes lokšnes ir pieejamas LG Electronics servisa centrā.

Ūdens padeves šļūtenes pievienošana

Piezīme par savienošanu

- Ūdens spiedienam jābūt no **50 kPa** līdz **800 kPa** (0,5–8,0 kgf/cm²). Ja ūdens spiediens pārsniedz **800 kPa**, jāuzstāda dekompresijas ierīce.
- Regulāri pārbaudiet ūdens padeves šļūtenes stāvokli un, ja vajadzīgs, nomainiet to.

PIEZĪME

- Nepievelciet ūdens padeves šļūteni pārāk cieši un neizmantojiet mehāniskas ierīces, lai pievilktu to pie ieplūdes vārstiem.
- Pievienošanai pie ūdens ieplūdes nav nepieciešama papildu atpakaļplūsmas aizsardzība.

PIEZĪME

- Pēc ūdens padeves šļūtenes pievienošanas pie ūdens krāna atgrieziet ūdens krānu, lai no ūdensvada izskatotu svešķermeņus (netīrumus, smiltis, zāģu skaidas u. c.). Ļaujiet ūdenim plūst spainī un pārbaudiet ūdens temperatūru.

Gumijas blīves pārbaude

Kopā ar ūdens padeves šļūteni komplektā ir iekļautas divas gumijas blīves ❶. Tās lieto ūdens noplūžu novēršanai. Savienojumam ar krāniem ir jābūt pietiekami ciešam.

- Nelietojiet ūdens padeves caurules pievilkšanai mehāniskas ierīces, piemēram, daudzfunkciju satvērējus. Nodrošiniet, ka ūdens padeves šļūtenes saliektais gals ir pievienots iekārtai.

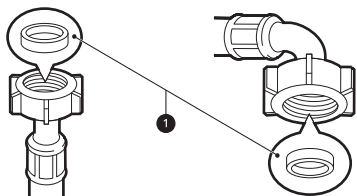
**Šļūtenes pievienošana ūdens krānam****Skrūvējamas šļūtenes savienošana ar vītņotu krānu**

Pieskrūvējiet ūdens padeves šļūtenes savienotāju pie ūdens padeves krāna. Cieši pievelciet ar rokām tikai izmantojot mīkstu drāniņu. Nepievelciet padeves šļūteni ar mehāniskām ierīcēm.

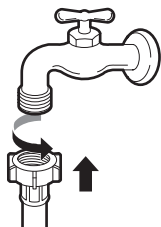
**Šļūtenes pievienošana iekārtai**

Pieskrūvējiet padeves šļūteni iekārtas aizmugurē uzstādītajam ūdens ieplūdes vārstam.

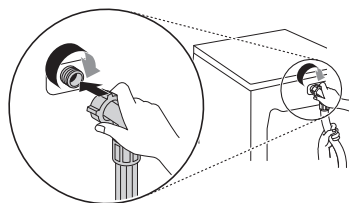

- Nepievienojiet šļūteni karstā ūdens padevei tādiem modeļiem, kuriem ir tikai viens ūdens padeves vārsts. Pievienojiet to tikai aukstā ūdens padevei.

PIEZĪME

- Ja pēc savienojuma izveides no šļūtenes plūst ūdens, atkārtojiet tās pašas darbības. Ūdens padevei izmantojiet tradicionālā veida krānu. Ja krānam ir kvadrāta forma vai tas ir pārāk liels, pirms krāna ievadīšanas adapteri noņemiet sliedi.
- Pārliedzinieties, vai šļūtene nav salocījusies vai iespiesta.

Drenāžas šļūtenes uzstādīšana**Drenāžas šļūtenes uzstādīšana ar līkuma balsteni**

Drenāžas šļūteni nedrīkst uzstādīt augstāk par **100 cm** virs grīdas. Iespējams, ka ūdens no iekārtas neizplūdis vai izplūdis ļoti lēni.

18 UZSTĀDĪŠANA

- Pareiza drenāžas šļūtenes nostiprināšana pasargās grīdu no bojājumiem, kas varētu rasties ūdens noplūdes rezultātā.

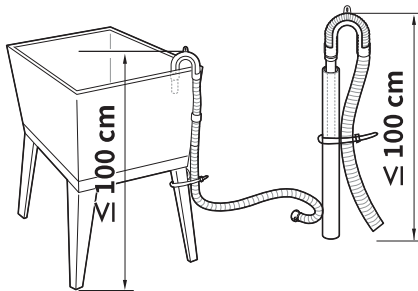
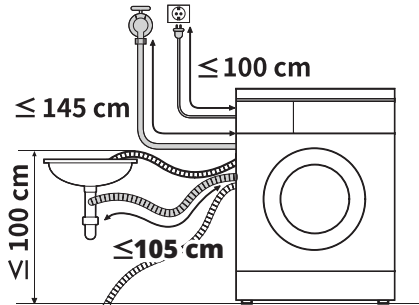

- Ja drenāžas šļūtene ir pārāk gara, nestumiet to atpakaļ ierīcē. Tas var izraisīt skaļu troksni.
- Uzstādot drenāžas šļūteni izlietnē, stingri nostipriniet to ar saiti.

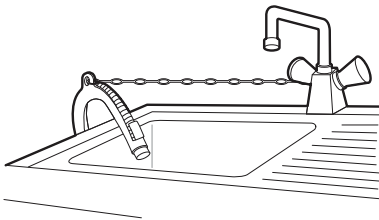

EKSPLOATĀCIJA

Darbības pārskats

Iekārtas izmantošana

Pirms pirmās mazgāšanas reizes izvēlieties mazgāšanas programmu **Cotton (Kokvilna)** un pievienojiet pusi mazgāšanas līdzekļa daudzuma. Ļaujiet darboties tukšai iekārtai. Tā no tvertnes tiks izvadīti atlikumi un ūdens, kas var būt palicis pēc ražošanas.

- 1 Sašķirojiet drēbes pēc auduma, traipu līmeņa, krāsas un noslodzes apjoma kā nepieciešams.

- 2 Atveriet durvis un ievietojiet veļu iekārtā.

⚠ UZMANĪBU!

- Pirms durvju aizvēršanas pārlicinieties, ka visas drēbes un priekšmeti atrodas tvertnē un nepārkarājas pāri durvju gumijai, kur tās var aizķerties, kad durvis tiek aizvērtas. Pretējā gadījumā varat sabojāt durvju blīvējumu un drēbes.

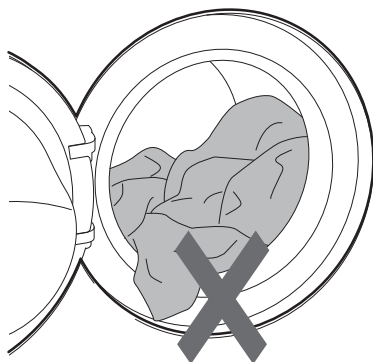

- 3 Aizveriet durvis.

⚠ UZMANĪBU!

- Noņemiet no elastīgās durvju blīves visus priekšmetus, lai novērstu apgērbu un durvju blīves bojājumus.

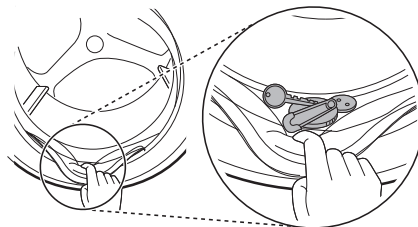

LATVIEŠU

- 4 Pievienojiet tīrīšanas līdzekļus vai mazgāšanas līdzekļus, kā arī veļas mīkstinātāju.

- Mazgāšanas līdzekļa sadalītājā pievienojiet pareizu mazgāšanas līdzekļa devu. Ja vēlaties, atbilstošajās daļās pievienojiet balinātāju vai veļas mīkstinātāju.

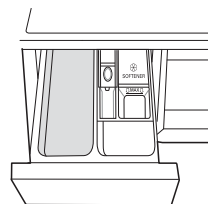

- 5 Nospiediet pogu **Jaudīga mazgāšana**, lai ieslēgtu iekārtu.



- 6 Izvēlieties nepieciešamo ciklu.

- Vairākas reizes nospiediet režīma pogu vai pagrieziet mazgāšanas režīma selektorslēdzi, līdz ir izvēlēts vajadzīgais mazgāšanas režīms.

20 EKSPLUATĀCIJA

- Tagad atlasiet mazgāšanas temperatūru un centrifūgas ātrumu. Pievērsiet uzmanību apgērbu etiķetēm.

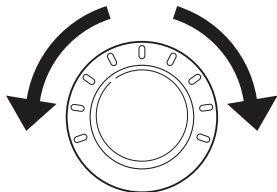

7 Sāciet mazgāšanu.

- Lai sāktu ciklu, nospiediet pogu **Sākt/Pauze**. Iekārtas tvertne īsu brīdi griezīsies bez ūdens, lai noteiktu mazgājamo izstrādājumu svaru. Ja poga **Sākt/Pauze** netiks nospiesta noteiktā laikā, veļas mazgājamā mašīna izslēgsies, un visi iestatījumi tiks zaudēti.

8 Mazgāšanas cikla beigas.

- Cikla darbības beigās atskanēs melodija. Nekavējoties izņemiet drēbes no iekārtas, lai novērstu kroku veidošanos.

Vadības panelis

Vadības panelis katram modelim var atšķirties.

Vadības paneļa funkcijas

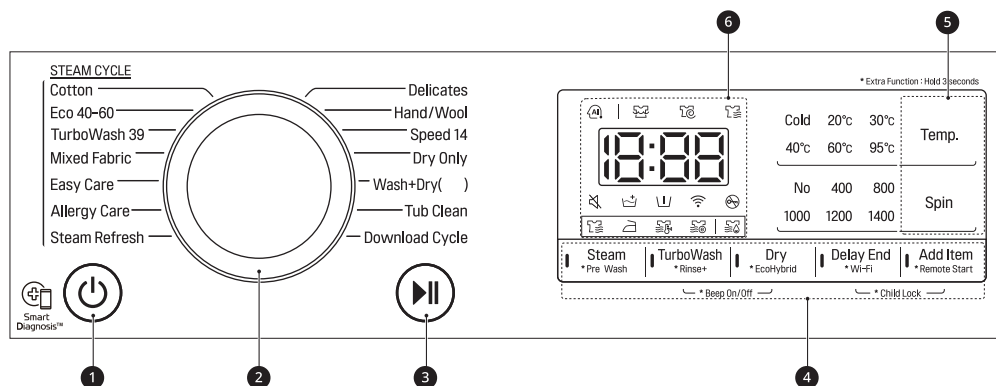

LATVIĒŠU



Norādījumi	
1	<p>Jaudīga mazgāšana Ieslēgšanas/Izslēgšanas poga</p> <ul style="list-style-type: none"> Nospiediet šo pogu, lai ieslēgtu veļas mazgājamo mašīnu.
2	<p>Programmas slēdzis</p> <ul style="list-style-type: none"> Programmas ir pieejamas atbilstoši mazgājamo drēbju veidam. Iedegsies lampiņa, kas norādīs izvēlēto režīmu. <p>PIEZĪME</p> <ul style="list-style-type: none"> Wash+Dry (Mazgāšana un žāvēšana): () norāda žāvēšanas spēju, kas mainās atkarībā no modeļa.
3	<p>Sākt/Pauze poga</p> <ul style="list-style-type: none"> Šo pogu izmanto, lai sāktu mazgāšanas programmu vai apturētu mazgāšanas programmu. Ja nepieciešama īslaicīga mazgāšanas programmas apturēšana, nospiediet šo pogu.
4	<p>Papildu opcijas un funkcijas</p> <ul style="list-style-type: none"> Lai izmantotu papildu funkcijas, nospiediet attiecīgo pogu uz 3 sekundēm. Displejā tiek izgaismots atbilstīgais simbols. Tas ļauj izvēlēties papildu programmas un pēc atlasīšanas izgaismojas. <p>Remote Start (Attālināts starts)</p> <p>Ar LG ThinQ lietotni jūs varat izmantot viedtālruni, lai vadītu iekārtu attālināti.</p> <ul style="list-style-type: none"> Lai izmantotu šo funkciju skatiet nodaļu VIEDĀS FUNKCIJAS. <p>Wi-Fi</p> <p>Nospiediet un turiet Delay End (Beigas laika aizture) pogu uz trīs sekundēm, lai izveidotu savienojumu starp iekārtu un LG ThinQ lietotni.</p>



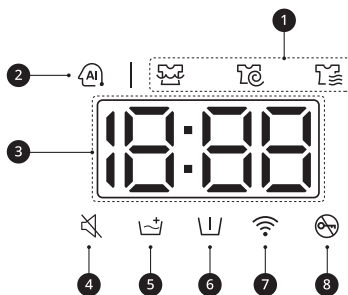

22 EKSPLUATĀCIJA

Norādījumi	
5	<p>Mazgāšanas programmas pogu pielāgošana</p> <p>Izmantojiet šīs pogas, lai pielāgotu atlasītās programmas ūdens temperatūru vai centrifūgas ātruma iestatījumus.</p> <ul style="list-style-type: none"> • Uz displeja ir redzami pašreizējie iestatījumi. • Nospiediet tās opcijas pogu, lai izvēlētos citus iestatījumus.
6	<p>Displejs</p> <ul style="list-style-type: none"> • Displejā tiek attēloti iestatījumi, paredzamais atlikušais laiks, opcijas un statusa ziņojumi. Ieslēdzot iekārtu, displejā iegaismojas noklusējuma iestatījumi. • Kamēr noslodzes svars tiek noteikts automātiski, displejs vadības panelī mirgo.

Laiks un statusa displejs



Norādījumi	
1	<p>Programmas statusa indikatori</p> <ul style="list-style-type: none"> • Kad darbojas mazgāšanas programma, gaismas diode mirgos aktīvajā posmā un atlikušajos posmos gaismas diodes palīks nemainīgas. Kad posms ir pabeigts, gaismas diode izslēgsies. Ja cikls ir apturēts, aktīvās skatuves gaismas diode pārstāj mirgot.
2	<p>AI DD</p> <ul style="list-style-type: none"> • AI DD  nodrošina atbilstošas tvertnes rotācijas darbības pēc tam, kad ir pabeigta noslodzes noteikšana. •  tiek aktivizēta, ja Cotton (Kokvilna), Mixed Fabric (Kombinēti audumi), un Easy Care (Viegli kopjama veļa) programmas ir atlasītas un palaistas.
3	<p>Aptuvenais atlikušais laiks</p> <ul style="list-style-type: none"> • Kad mazgāšanas programma ir atlasīta, tiek parādīts atlasītās programmas iepriekšiestatītais laiks. Iepriekšiestatītais laiks mainīsies saskaņā ar atlasītajām opcijām. • Ja displejā redzams ---, tad laiks tiks parādīts pēc tam, kad noslodzes sensors ir noteicis noslodzes lielumu. Tas ir normāli. • Parādītais laiks ir tikai aptuvenš. Šis laiks ir aprēķināts balstoties uz normāliem darba apstākļiem. Vairāki ārējie faktori (nosloedzes svars, istabas temperatūra, ienākošā ūdens temperatūra utt.) var ietekmēt faktisko laiku.

	Norādījumi
4	 iedegas, kad skaņas signāks ir izslēgts.
5	 iedegas, kad Rinse+ (Skalošana+) opcija ir aktivizēta.
6	 iedegas, kad Pre Wash (Priekšmazgāšana) opcija ir aktivizēta.
7	 iedegas, kad iekārta ir savienota ar Wi-Fi tīklu mājās.
8	 iedegas, kad programma sākas un durvis ir aizslēgtas.

LATVIEŠU

24 EKSPLUATĀCIJA

Veļas porcijas sagatavošana

Lai nodrošinātu optimālus mazgāšanas rezultātus, sašķirojiet mazgājamās drēbes un pēc tam sagatavojiet atbilstoši apģērbu etiķešu simboliem.



Apģērba šķirošana



- Lai mazgāšana tiktu veikta kvalitatīvi, sašķirojiet apģērbu atbilstoši kopšanas etiķetei, kurā norādīts auduma veids un mazgāšanas temperatūra. Noregulējiet atbilstošu centrifūgas griešanās ātrumu vai intensitāti atbilstoši auduma tipam.
- Netīrības pakāpe (ļoti netīra, vidēji netīra un viegli netīra): sašķirojiet apģērbu atbilstoši netīrības pakāpei. Ja iespējams, nemazgājiet ļoti netīrus apģērba gabalus kopā ar viegli netīriem.
- Krāsa (balta, gaiša, tumša): tumšu vai krāsotu apģērbu mazgājiet atsevišķi no balta vai gaišas krāsas apģērba. Krāsota apģērba mazgāšana kopā ar gaišu apģērbu var radīt gaišāka apģērba sakrāsošanos vai krāsas maiņu.
- Plūksnas (rada plūksnas, savāc plūksnas): mazgājiet audumus, kas rada plūksnas, atsevišķi no audumiem, kas savāc plūksnas. No audumiem, kas rada plūksnas, var atdalīties plūksnas un nokļūt uz audumiem, kas savāc plūksnas,

Izstrādājumu etiķešu pārbaude

Simboli sniedz informāciju par izstrādājuma materiāla sastāvu un mazgāšanas nosacījumiem.

Simboli uz apģērbu etiķetēm

Simbols	Mazgāšanas/auduma tips
	<ul style="list-style-type: none"> Normāla mazgāšana Kokvilna, kombinēti audumi
	<ul style="list-style-type: none"> Viegli kopjama veļa Sintētika, kombinēti audumi
	<ul style="list-style-type: none"> Speciālā delikātā mazgāšana Smalkveļa

Simbols	Mazgāšanas/auduma tips
	<ul style="list-style-type: none"> Mazgāt tikai ar rokām Vilna, zīds
	<ul style="list-style-type: none"> Nedrīkst mazgāt

PIEZĪME

- Svītras zem simbola sniedz informāciju par auduma veidu un maksimāli pieļaujamo mehānisko slodzi.

Izstrādājumu pārbaude pirms ievietošanas

- Vienā mazgāšanas reizē kombinējiet lielus un mazus izstrādājumus. Vispirms ielieciet lielos izstrādājumus.
- Lielajiem izstrādājumiem ir jābūt ne vairāk kā pusei no kopējā mazgājamo izstrādājumu daudzuma. Nemazgājiet atsevišķus izstrādājumus. Tas var izraisīt nevienmērīgu slodzes sadalījumu. Pievienojiet vienu vai divus līdzīgus izstrādājumus.
- Pārbaudiet visas kabatas ir tukšas. Priekšmeti, piemēram, naglas, matu sprādzes, sērkociņi, pildspalvas, monētas un atslēgas var sabojāt gan veļas mazgājamo mašīnu, gan apģērbu.

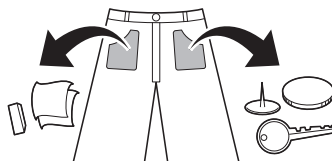

- Smalkveļu (zeķbikses, krūšturus ar stieplēm) ievietojiet mazgāšanas tīkliņā.
- Aizveriet rāvējslēdzējus, ākus un saites, lai šie priekšmeti neiekertos citos izstrādājumos.
- Iepriekš apstrādājiet netīrumus un traipus, ieberzējot nelielu daudzumu ūdenī izšķīdināta mazgāšanas līdzekļa, lai atvieglotu to iztīrīšanu.

Mazgāšanas līdzekļu un veļas mīkstinātāju pievienošana

Mazgāšanas līdzekļa deva

- Mazgāšanas līdzeklis ir jāizmanto saskaņā ar tā ražotāja norādījumiem un jāizvēlas atbilstoši izstrādājumu materiāla veidam, krāsai, netīrībai un mazgāšanas temperatūrai. Izmantojiet tikai mazgāšanas līdzekļus, kas ir piemēroti tvertnes (modeļi ar veļas ievietošanu no priekšpuses) iekārtām.
- Ja putu ir pārāk daudz, samaziniet mazgāšanas līdzekļa daudzumu.
- Ja tiek izmantots pārāk liels mazgāšanas līdzekļa daudzums, var būt ļoti daudz putu, radot sliktu mazgāšanas rezultātu vai lielu slodzi motoram.
- Ja vēlaties izmantot šķidru mazgāšanas līdzekli, ievērojiet tā ražotāja norādījumus.
- Ja mazgāšanas ciklu sākat uzreiz, varat ieliet šķidro mazgāšanas līdzekli tieši galvenajā mazgāšanas līdzekļa atvilktnes nodalījumā.
- Nelietojiet šķidro mazgāšanas līdzekli, ja tiek izmantota **Delay End (Beigas laika aizture)** funkcija, vai ir izvēlēta **Pre Wash (Priekšmazgāšana)** opcija, jo šķidrums tiks izdalīts nekavējoties un var sacietēt atvilktnē vai tvertnē.
- Mazgāšanas līdzekļa daudzums ir jāpielāgo ūdens temperatūrai, ūdens cietībai, mazgājamo izstrādājumu daudzumam un netīrībai. Lai sasniegtu maksimālu rezultātu, izvairieties no pārāk daudz mazgāšanas līdzekļa lietošanas. Pretējā gadījumā var rasties pārāk liels putu daudzums.
- Pirms pievienojat mazgāšanas līdzekli un izvēlieties ūdens temperatūru, apskatiet apģērba etiķetes.
- Izmantojiet tikai attiecīgajam izstrādājumu veidam piemērotus mazgāšanas līdzekļus.
 - Šķidrās mazgāšanas līdzeklis bieži ir izstrādāts speciāliem pielietojumiem, piemēram, krāsainiem audumiem, vilnai, smalkveļai vai tumšiem izstrādājumiem.
 - Pulverveida mazgāšanas līdzeklis ir piemērots visu veidu izstrādājumiem.

- Lai pēc iespējas labāk izmazgātu baltos un gaišos izstrādājumus, izmantojiet pulverveida mazgāšanas līdzekli ar balinātāju.
- Mazgāšanas līdzeklis tiek izskalots no sadalītāja atvilktnes mazgāšanas cikla sākumā.

PIEZĪME

- Neļaujiet mazgāšanas līdzeklim sacietēt. Ja tas sacietē, var rasties nosprostojumi, slikti skalošanas rezultāti vai nepatīkams aromāts.
- Pilna noslodze: atbilstoši ražotāja ieteikumiem.
- Daļēja noslodze: 1/2 no parastā daudzuma
- Minimāla noslodze: 1/3 no pilnas noslodzes.

Mazgāšanas līdzekļa sadalītāja izmantošana

Pievienojiet veļas mazgāšanas līdzekli mazgāšanas līdzekļa sadalītājā:

- 1 Atveriet mazgāšanas līdzekļa sadalītāja atvilktni.
- 2 Pievienojiet mazgāšanas līdzekli un veļas mīkstinātāju atbilstošajos nodalījumos.

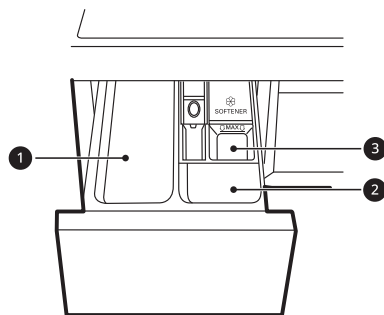

- 1 Galvenais mazgāšanas līdzekļa nodalījums
 - 2 Priekšmazgāšanas mazgāšanas līdzekļa nodalījums
 - 3 Šķidrā auduma mīkstinātāja nodalījums
- 3 Pirms cikla sākšanas viegli aizveriet mazgāšanas līdzekļa sadalītāja atvilktni.

26 EKSPLUATĀCIJA

- Aizverot atvilktni ar spēku mazgāšanas līdzeklis var pārplūst citā nodalījumā vai tvertnē agrāk nekā tas paredzēts.
- Uzmanieties, lai aizverot atvilktni neievērtu roku.
- Tas ir normāli, ka pēc cikla beigām nedaudz ūdens saglabājas mazgāšanas līdzekļa sadalītāja nodalījumos.

Veļas mīkstinātāja nodalījums

Šajā nodalījumā ir šķidrās auduma mīkstinātājs, kas tiek automātiski izdalīts pēdējā skalošanas cikla laikā. Varat izmantot gan pulverveida, gan šķidrās auduma mīkstinātāju.

- Ielejiet auduma mīkstinātāju līdz maksimālajai uzpildes līnijai. Pārmērīga auduma mīkstinātāja daudzuma iepildīšana pāri maksimālajai uzpildes līnijai var izraisīt tā pārāk agru aizskalošanu, kas var notraipīt apģērbu.

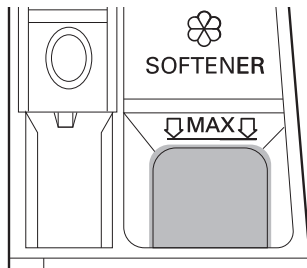

PIEZĪME

- Neuzlejiet auduma mīkstinātāju tieši uz drēbēm mazgāšanas tvertnē, jo tas drēbēs radīs tumšu traipu, kuru būs grūti izmazgāt.
- Neatstājiet auduma mīkstinātāju mazgāšanas līdzekļa atvilktnē ilgāk par vienu dienu. Auduma mīkstinātājs var sacietēt. Mīkstinātājs var palikt mazgāšanas līdzekļa sadalītājā, ja tas ir pārāk biezs. Mīkstinātājs ir jāatšķaida, ja konsistence ir pārāk bieza, lai tas varētu viegli plūst.
- Atvilktni nedrīkst atvērt mazgāšanas laikā, kad notiek ūdens padeve.
- Aizliegts izmantot šķīdinātājus (benzolu u.c.).

Mazgāšanas līdzekļa tablešu pievienošana

Mazgāšanas līdzekļa tabletes var izmantot arī mazgāšanas laikā

- 1 Atveriet durvis un ielieciet mazgāšanas līdzekļa tabletes tvertnē pirms ievietojiet tajā drēbes.

- 2 Iekraujiet mazgājamās drēbes tvertnē un aizveriet durvis.

PIEZĪME

- Nelieciet tabletes mazgāšanas līdzekļa sadalītāja atvilktnē.

Ūdens mīkstinātāja pievienošana

Var izmantot ūdens mīkstinātāju, piemēram, pretapkaļķošanās līdzekli, lai samazinātu mazgāšanas līdzekļa izmantošanu vietās, kurās ir augsts ūdens cietības līmenis.

- Vispirms pievienojiet mazgāšanas līdzekli, pēc tam ūdens mīkstinātāju. Dozējiet atbilstoši daudzumam, kas norādīts uz iepakojuma.

Režīmu tabula

Mazgāšanas programma

LATVIĒŠU

Cotton (Kokvilna)		40 °C (Cold (Auksts) līdz 95 °C)	Maks. noslodze: Klase
Norādījumi	Mazgā vidēji notraipītas drēbes kombinējot atšķirīgas tvertnes kustības. <ul style="list-style-type: none"> Nospiežot Sākt/Pauze pogu bez programmas izvēles Cotton (Kokvilna) programma sāks savu darbu nekavējoties, izmantojot noklusējuma iestatījumus. 		

Eco 40-60		40 °C (40 °C līdz 60 °C)	Maks. noslodze: Klase
Norādījumi	Mazgā vidēji notraipītas kokvilnas drēbes, kas mazgājamas 40 °C vai 60 °C.		

TurboWash 39		40 °C (Cold (Auksts) līdz 60 °C)	Maks. noslodze: 4 kg
Norādījumi	Ar četrām ūdens strūklām, kas darbojas mazgāšanas un skalošanas laikā, šī veļas mašīna var izmazgāt pusi no pieļaujamās noslodzes ar viegli notraipītām drēbēm aptuveni 39 minūtēs.		

Mixed Fabric (Kombinēti audumi)		40 °C (Cold (Auksts) līdz 60 °C)	Maks. noslodze: 4 kg
Norādījumi	Vienlaicīgi mazgā jauktus audumus. <ul style="list-style-type: none"> Izmantojiet dažādiem audumu veidiem, izņemot īpašus apģērbus (zīdu/smalkveļu, sporta apģērbus, tumšus izstrādājumus, vilnu, izstrādājumus ar dūnu pildījumu/ aizkarus). 		

Easy Care (Viegli kopjama veļa)		40 °C (Cold (Auksts) līdz 60 °C)	Maks. noslodze: 4 kg
Norādījumi	Mazgā drēbes, kas pēc mazgāšanas nav jāgludina. <ul style="list-style-type: none"> Izmantojiet poliamīdam, akrilam, poliesteram. 		

Allergy Care (Aizsardzība pret alerģijām)		60 °C	Maks. noslodze: 4 kg
Norādījumi	Palīdz minimizēt vielas, kas izraisa alerģisku reakciju. <ul style="list-style-type: none"> Izmantojiet kokvilnai, apakšveļai, spilvendrānām, palagiem, bērnu apģērbiem. 		

28 EKSPLUATĀCIJA

Steam Refresh (Atsvaidzināšana ar tvaiku)	-	3 vienumi
Norādījumi	Izmanto tvaiku, lai palīdzētu izlīdzināt sagumzītus audumus, piemēram, kokvilnu, krekļus vai blūzes ar poliestera piejaukumu. <ul style="list-style-type: none"> Tūlīt pēc programmas beigām veļa var būt mitra. Lai veļu izžāvētu, uzkariniet to uz drēbju pakaramā. 	
Delicates (Smalkveļa)	20 °C (Cold (Auksts) līdz 40 °C)	Maks. noslodze: 3 kg
Norādījumi	Veļas mašīnā mazgājamas apakšveļas, caurspīdīga un mežģīņu apģērba mazgāšanai.	
Hand/Wool (Mazgājami ar rokām / Vilna)	30 °C (Cold (Auksts) līdz 40 °C)	Maks. noslodze: 2 kg
Norādījumi	Mazgā ar rokām un veļas mašīnā mazgājamo smalkveļu, piemēram, mazgājamo vilnu, sieviešu mežģīņu apakšveļu, kleitas utt. <ul style="list-style-type: none"> Izmantojiet mazgāšanas līdzekli veļas mašīnā mazgājamiem vilnas izstrādājumiem. 	
Speed 14 (Ātrā mazgāšana 14 min)	20 °C (20 °C līdz 40 °C)	Maks. noslodze: 2 kg
Norādījumi	Aptuveni 14 minūtēs izmazgā nelielus daudzumus nedaudz netīras veļas.	
Dry Only (Žāvēšana)	-	Rating (Dry)
Norādījumi	Veļas žāvēšanai galvenokārt izmanto automātiskas programmas. <ul style="list-style-type: none"> Lai nodrošinātu kvalitatīvu žāvēšanu, pārlicinieties, vai visu izstrādājumu materiāls un biežums ir līdzīgi. 	
Wash+Dry (Mazgāšana un žāvēšana)	40 °C (Cold (Auksts) līdz 95 °C)	Rating (Dry)
Norādījumi	Mazgā un žāvē drēbes tajā pašā programmā.	
Tub Clean (Tvertnes tīrīšana)	-	-
Norādījumi	Šī funkcija palīdz iztīrīt jūsu iekārtas tvertnes iekšpusi.	
Download Cycle (Lejupielādējiet mazgāšanas ciklu)	-	-
Norādījumi	Šī programma ļauj ielādēt veļas mazgāšanas mašīnā jaunu un īpašu mazgāšanas programmu, izmantojot viedtālruni. Noklusējuma programma ir Rinse+Spin (Skalošana+izgriešana) .	

PIEZĪME

- Testa rezultāti ir atkarīgi no ūdens spiediena, ūdens cietības, ūdens ievēšanas temperatūras, telpas temperatūras, noslodzes veida un apjoma, netīrības līmeņa, izmantotā mazgāšanas līdzekļa, tīkla elektropadeves svārstībām un izvēlētajām papildopcijām.
- Atlasiet izvēlētajai mazgāšanas programmai atbilstošu ūdens temperatūru. Mazgājot vienmēr ievērojiet informāciju uz apģērba ražotāja kopšanas etiķetes vai norādījumus.
- Vēlamajām programmām atlasiet atbilstīgu mazgāšanas temperatūru un centrifūgas ātrumu.
- Patiesā ūdens temperatūra var atšķirties no norādītās cikla temperatūras.
- Ieteicams izmantot neitrālu mazgāšanas līdzekli.

Papildus opcijas

*1 Šī funkcija ir automātiski iekļauta programmā, un to nevar izdzēst.

PIEZĪME

- **Rinse+ (Skalošana+)** opciju var izvēlēties katrai mazgāšanas programmai, izņemot **Dry Only (Žāvēšana)** un **Steam Refresh (Atsvaidzināšana ar tvaiku)** programmas tabulā.
- **Delay End (Beigas laika aizture)** un **Add Item (Pievienot vienumu)** opciju var izvēlēties katrai mazgāšanas programmai, izņemot **Steam Refresh (Atsvaidzināšana ar tvaiku)** programmas tabulā.

Programma	Steam (Tvaiks)	Turbo Wash	Dry (Žāvēšana)	EcoHybrid	Pre Wash (Priekšmazgāšana)
Cotton (Kokvilna)	●	●	●	●	●
Eco 40-60	●	●	●	●	●
TurboWash 39	●	●*1	●	●	●
Mixed Fabric (Kombinēti audumi)	●	●	●	●	●
Easy Care (Viegli kopjama veļa)	●	●	●	●	●
Allergy Care (Aizsardzība pret alerģijām)	●*1		●	●	

30 EKSPLUATĀCIJA

Programma	Steam (Tvaiks)	Turbo Wash	Dry (Žāvēšana)	EcoHybrid	Pre Wash (Priekšmazgāšana)
Steam Refresh (Atsvaidzināšana ar tvaiku)	●*1				
Delicates (Smalkveļa)		●			
Hand/Wool (Mazgājami ar rokām / Vilna)					
Speed 14 (Ātrā mazgāšana 14 min)		●*1	●	●	
Dry Only (Žāvēšana)			●*1	●	
Wash+Dry (Mazgāšana un žāvēšana)	●		●*1	●	●

Atlasāmais maksimālais centrifūgas ātrums

Programma	Centrifūgas ātrums	
	Noklusējums	Pieejams
Cotton (Kokvilna)	1400 apgr./min.	Viss
Eco 40-60	1400 apgr./min.	Viss
TurboWash 39	1200 apgr./min.	No 400 līdz 1400 apgr./min.
Mixed Fabric (Kombinēti audumi)	1000 apgr./min.	Viss
Easy Care (Viegli kopjama veļa)	1400 apgr./min.	Viss
Allergy Care (Aizsardzība pret alerģijām)	1400 apgr./min.	Viss
Steam Refresh (Atsvaidzināšana ar tvaiku)	-	-
Delicates (Smalkveļa)	800 apgr./min.	Līdz pat 800 apgr./min.
Hand/Wool (Mazgājami ar rokām / Vilna)	800 apgr./min.	Līdz pat 800 apgr./min.

Programma	Centrifūgas ātrums	
	Noklusējums	Pieejams
Speed 14 (Ātrā mazgāšana 14 min)	400 apgr./min.	Viss
Dry Only (Žāvēšana)	-	-/1000/1200/1400 apgr./min.
Wash+Dry (Mazgāšana un žāvēšana)	1400 apgr./min.	No 1000 līdz 1400 apgr./min.

LATVIĒŠU

PIEZĪME

- Faktiskais maksimālais centrifūgas ātrums var mainīties atkarībā no veļas stāvokļa. Iepriekš norādītās vērtības ir noapaļotas līdz tuvākajam simtam.

Patēriņa dati**Vienības apraksts****kg:** Veļas noslodze**h:mm:** Programmas ilgums**kWh:** Enerģijas patēriņš**°C:** Maksimālā temperatūra apstrādātajos tekstilizstrādājumos**Litri:** Ūdens patēriņš**rpm:** Maksimālais centrifūgas ātrums

%: Atlikušais mitrums centrifūgas fāzes beigās. Jo lielāks ir centrifūgas ātrums, jo lielāks ir troksnis un zemāks ir atlikušais mitrums.

32 EKSPLUATĀCIJA

Kopīgās programmas

Programma	kg	h:mm	kWh	°C	Litri	apgr./min	%
Cotton (Kokvilna) 20 °C	9	2:59	0,298	26	69,0	1350	50,0
Cotton (Kokvilna) 60 °C	9	3:59	1,553	48	70,0	1350	50,0
Eco 40-60 (Pilns)*1	9	3:48	0,755	35	61,0	1360	44,1
Eco 40-60 (Puse)*1	4,5	2:45	0,460	29	46,0	1360	41,5
Eco 40-60 (Ceturtdaļa)*1	2,5	2:25	0,295	27	42,0	1360	46,7
Mixed Fabric (Kombinēti audumi)	4	1:21	0,603	35	54,0	1000	67,0
Speed 14 (Ātrā mazgāšana 14 min)	2	0:14	0,051	21	41,0	400	106,0
Eco 40-60 + ☺*2(Pilns)*3	6	7:50	4,520	45	110,0	1360	-
Eco 40-60 + ☺*2(Puse)*3	3	4:50	2,180	30	60,0	1360	-

*1 Tas spēj tīrīt vidēji netīrās kokvilnas drēbes, kas mazgājamas 40 °C vai 60 °C grādos, vienā un tajā pašā ciklā, un ka šo programmu izmanto, lai novērtētu atbilstību ES ekodizaina tiesību aktiem (ES 2019/2023).

*2 Normālā eco žāvēšanas opcija

*3 Tas spēj tīrīt vidēji netīrās kokvilnas drēbes, kas mazgājamas 40 °C vai 60 °C grādos, vienā un tajā pašā ciklā, un izžāvēt tā, lai drēbes varētu no iekārtas likt atpakaļ skapī, un ka šo programmu izmanto, lai novērtētu atbilstību ES ekodizaina tiesību aktiem (ES 2019/2023).

LATVIĒŠU

PIEZĪME

- Kopīgo programmu vērtības, izņemot **Eco 40-60** un **Eco 40-60** +  ciklus, ir tikai aptuvenas.
- Regula ES 2019/2023, kas ir spēkā no 2021. gada 1. marta, ir saistīta ar energoefektivitātes klasēm ar Regulu ES 2019/2014.
- Skenējiet QR kodu uz enerģijas etiķetes, kas piegādāta kopā ar ierīci un nodrošina tīmekļa saiti uz informāciju, kas saistīta ar ierīces darbību ES EPREL datu bāzē. Saglabājiet enerģijas marķējumu atsauces nolūkiem kopā ar īpašnieka rokasgrāmatu un visiem citiem dokumentiem, kas piegādāti kopā ar ierīci.
- Modeļa nosaukumu var atrast uz ierīces marķējuma, atveriet durvis, kas ir tieši ap cilindra atveri.
- Lai atrastu to pašu informāciju EPREL, apmeklējiet vietni <https://eprel.ec.europa.eu> un meklējiet, izmantojot modeļa nosaukumu. (Derīgs no 2021. gada 1. marta)

34 EKSPLUATĀCIJA

Žāvēšanas režīms

Vispārīgi žāvēšanas padomi

Izmantojiet automātiskos ciklos, lai žāvētu vairumu mazgājamo izstrādājumu. Lai nodrošinātu ātrāku reakcijas laiku un stingrāku temperatūras kontroli, elektorniskie sensori veic izplūdes temperatūras mērījumus, nosakot, vai žāvēšanas temperatūru nepieciešams palielināt vai samazināt.

- Žāvēšanas ciklas laikā aukstā ūdens krānam jābūt atvērtam.
- Šīs iekārtas automātiskos ciklus, sākot ar mazgāšanu un beidzot ar žāvēšanu, ir viegli izvēlēties.
- Lai nodrošinātu kvalitatīvu žāvēšanu, pārlicinieties, ka visu apģērba gabalu materiāls un biežums ir līdzīgi.
- Neiekraujiet iekārtas tvertnē pārāk daudz izstrādājumu. Izstrādājumiem jāspēj brīvi rotēt.
- Ja durvis tiek atvērtas un mazgājami izstrādājumi tiek izņemti, pirms ir pabeigta mazgāšanas programma, atcerieties, ka jānospiež **Sākt/Pauze** poga.
- Pēc tam, kad žāvēšana ir pabeigta, End ir redzams uz displeja. Ja drēbes netiek izņemtas no tvertnes noteiktā laika posmā, End ir redzams uz displeja un iekārta rotē drēbes aptuveni četras stundas, lai samazinātu krokas. Lai apturētu šo funkciju, nospiediet jebkuru pogu un izņemiet drēbes no tvertnes.

Vilnas izstrādājumi

Vilnas izstrādājumus nedrīkst žāvēt ar rotāciju. Sakārtojiet tos sākotnējā formā un žāvējiet izklātā veidā.

Austi un bārkstaini materiāli

Daži austi un bārkstaini materiāli atkarībā no to kvalitātes var sarauties.

Vienmēr uzreiz pēc žāvēšanas izstiepiet šos materiālus.

Paliekoša apstrāde un sintētika

Nepārslogojiet savu iekārtu. Izstrādājumus ar pieliekošu apstrādi izņemiet uzreiz, tiklīdz iekārta ir apstājusies, lai samazinātu burzījumu.

Židaiņu drēbes un naktsdrēbes

Vienmēr pārbaudiet ražotāja norādījumus.

Segas

Pirms žāvēšanas programmas izmantošanas pārbaudiet auduma kopšanas etiķetes uz segas. Dažas segas var sarauties sasildītā gaisa dēļ.

Gumija un plastmasa

Nedrīkst žāvēt izstrādājumus, kas izgatavoti no gumijas vai plastmasas vai satur gumiju vai plastmasu, piemēram:

- Priekšauti, priekšautiņi, krēslu pārvalki
- Aizkari un galdauti
- Vannas istabas paklāji

Stiklaplasts

Iekārta nedrīkst žāvēt stiklašķiedras izstrādājumus. Stikla daļiņas, kas palikušas iekārtā var iekerties citās drēbēs un izraisīt ādas kairinājumu.

PIEZĪME

- Izslēdzot iekārtas žāvēšanas ciklu, žāvēšanas ventilatora motors drošības nolūkos var darboties vēl 60 sekundes.
- Izņemot drēbes no iekārtas, esiet uzmanīgi, jo drēbes vai iekārta var būt karsta.
- Automātiskajā cikla paredzamais žāvēšanas laiks atšķiras no faktiskā žāvēšanas laika. Žāvēšanas ilgumu ietekmē materiāla veids, žāvējamo izstrādājumu daudzums un izvēlēta sausuma pakāpe.
- Izvēloties tikai žāvēšanu enerģijas ekonomijas nolūkos automātiski darbojas griešanās.

Žāvēšanas programmas lietošana

Programmu iespējams pielāgot, izmantojot turpmāk norādītās žāvēšanas funkcijas.

Normal (T₃)

Samazina žāvēšanas ilgumu un enerģijas patēriņu žāvēšanas programmas laikā.

- Auduma veids: kokvilnas vai lina audumi, piemēram, kokvilnas dvieļi, t-krekli un lina izstrādājumi.
- Maks. noslodze: **Klase**

Ilgums 30/60/120 minūtes

Mainiet žāvēšanas ilgumu atbilstoši maksimālajai noslodzei.

- Auduma veids: kokvilna, dvieļi
- Maks. noslodze: **1 kg (30 minūtes), 2 kg (60 minūtes), 4 kg (120 minūtes)**

Gludināt (☞)

Piemērots gludināšanai, lai ērti izžāvētu nedaudz mitru veļu.

- Auduma veids: kokvilnas vai lina izstrādājumi; mazgāšanas cikla beigās gatavi gludināšanai.
- Maks. noslodze: **Klase**

Zema temperatūra (☞)

Piemērots žāvēšanai zemā temperatūrā, tādējādi mazāk bojājot apģērbu.

- Auduma veids: smalkiem audumiem
- Maks. noslodze: **3,5 kg**

Normal Eco (☞)

Piemērots enerģiju taupošai žāvēšanas programmai.

- Auduma veids: kokvilnas vai lina audumi, piemēram, kokvilnas dvieļi, t-krekli un lina izstrādājumi.
- Maks. noslodze: **Klase**

PIEZĪME

- Veļas mazgājamās mašīnas mazgāšanas programmā maksimālā noslodze ļauj ievietot divas reizes vairāk veļas nekā žāvēšanas programmā. Ja veļas mazgājamo mašīnu paredzēts lietot veļas žāvēšanai, tad tajā jāievieto mazāks veļas daudzums, lai nodrošinātu labu žāvēšanas kvalitāti. Ja veļas mazgāšanas laikā tvertne bijusi maksimāli noslogota, pirms žāvēšanas programmas ieslēgšanas izņemiet no tvertnes pusi veļas daudzuma.

- Žāvēšanas cikla sākumā veļa īsu brīdi tiek griezta ar centrifūgu, lai pirms žāvēšanas no veļas atdalītu maksimāli daudz mitruma.

Mazgāšanas un žāvēšanas funkcijas lietošana.

- 1 Sagatavojiet drēbes un ievietojiet tvertnē.
 - Lai veļa tiktu izžāvēta vienmērīgi, visiem ievietotajiem izstrādājumiem vajadzētu būt no līdzīga materiāla un līdzīgā biezumā.
 - Nepārslogojiet tvertni. Vienībām jābūt vietai, lai brīvi grieztos.
- 2 Nospiediet pogu **Jaudīga mazgāšana**.
- 3 Izvēlieties mazgāšanas programmu.
- 4 Pievienojiet veļas mazgāšanas līdzekli.
- 5 Vairākkārt piespiediet pogu **Dry (Žāvēšana)**, lai pārslēgtos starp izvēlēm:
 - Parasta (☞) – vispārējai žāvēšanai
 - Ilgums 30/60/120 minūtes – noteikta ilguma žāvēšanai
 - Gludināšana (☞) – gludināšanai paredzētu izstrādājumu mitrai žāvēšanai
 - Zema temperatūra (☞) – smalkiem audumiem
- 6 Nospiediet pogu **Sākt/Pauze**.

Tikai tad, ja lieto žāvēšanas funkciju.

- 1 Sagatavojiet drēbes un ievietojiet tvertnē.
 - Lai veļa tiktu izžāvēta vienmērīgi, visiem ievietotajiem izstrādājumiem vajadzētu būt no līdzīga materiāla un līdzīgā biezumā.
 - Nepārblīvējiet tvertni. Tajā jāatstāj pietiekami daudz vietas, lai veļa varētu brīvi kūleņot.
- 2 Nospiediet pogu **Jaudīga mazgāšana**.

36 EKSPLUATĀCIJA

- Neizvēlieties mazgāšanas programmu un nepievienojiet mazgāšanas līdzekli.
- 3** Vairākkārt piespiediet pogu **Dry (Žāvēšana)**, lai pārslēgtos starp izvēlēm:
 - Parasta (🌀) – vispārējai žāvēšanai
 - Ilgums 30/60/120 minūtes – noteikta ilguma žāvēšanai
 - Gludināšana (🌀) – gludināšanai paredzētu izstrādājumu mitrai žāvēšanai
 - Zema temperatūra (🌀) – smalkiem audumiem
 - Parasta ekoloģiska (🌀) – smagākiem audumiem
 - 4** Nospiediet pogu **Dry (Žāvēšana)** un turiet 3 sekundes.
 - 5** Nospiediet pogu **Sākt/Pauze**.
 - 4** Nospiediet pogu **Sākt/Pauze**.

PIEZĪME

- Izvēloties šo programmu, nebūs iespējams izvēlēties žāvēšanas programmu. Tādā gadījumā divas reizes piespiediet **Jaudīga mazgāšana** pogu, lai izslēgtu un atkal ieslēgtu veļas mazgājamo mašīnu.

Gaisa kondensācijas izmantošana bez ūdens

EcoHybrid iespēja ir pieejama sausa gaisa kondensācijai bez kondensācijai izmantotā ūdens patēriņa.

- 1** Sagatavojiet drēbes un ievietojiet tvertnē.
 - Lai veļa tiktu izžāvēta vienmērīgi, visiem ievietotajiem izstrādājumiem vajadzētu būt no līdzīga materiāla un līdzīgā biezumā.
 - Nepārbļīvējiet tvertni. Tajā jāatstāj pietiekami daudz vietas, lai veļa varētu brīvi kūleņot.
- 2** Nospiediet pogu **Jaudīga mazgāšana**.
- 3** Izvēlieties žāvēšanas programmu.

Papildu opcijas un funkcijas

Papildu opcijas un funkcijas var izmantot programmu pielāgošanai.

Mazgāšanas programmas pielāgošana

Katrai programmai ir noklusējuma iestatījumi, kas tiek izvēlēti automātiski. Varat arī pielāgot šos iestatījumus, izmantojot šīs pogas.

Temp. (Temperatūra)

Šī poga atlasa izvēlētas programmas mazgāšanas temperatūru.

- Nospiediet **Temp. (Temperatūra)** pogu, līdz iedegas vēlamais iestatījums.
- Izvēlieties ūdens temperatūru, kas ir piemērota mazgājamo izstrādājumu veidam. Lai sasniegtu maksimālu rezultātu, ievērojiet norādījumus uz apģērba etiķetes.

Spin (Izgriešana)

Centrifūgas ātrumu var atlasīt, vairākas reizes piespiežot šo pogu.

- Nospiediet pogu **Spin (Izgriešana)**, lai izvēlētos apgriezieni skaitu.

PIEZĪME

- Ja **No** ir atlasīts nospiežot **Spin (Izgriešana)** pogu, tas uz īsu brīdi vēl griezīsies, lai ātrāk izplūstu ūdens.

Rinse+ (Skalošana+)

Šī funkcija ir ieteicama cilvēkiem ar alerģijām pret mazgāšanas līdzekļiem.

- Nospiediet un turiet **Turbo Wash** uz trīs sekundēm, lai pievienotu vienu skalošanas reizi.

Veiciet nākamās darbības, lai pielāgotu mazgāšanas programmu:

- 1 Sagatavojiet drēbes un ievietojiet tvirtnē.
- 2 Nospiediet pogu **Jaudīga mazgāšana**.
- 3 Pievienojiet veļas mazgāšanas līdzekli.

- 4 Izvēlieties mazgāšanas programmu.

- 5 Pielāgojiet mazgāšanas programmu (**Temp. (Temperatūra)**, **Spin (Izgriešana)** un **Rinse+ (Skalošana+)**) kā nepieciešams.

- 6 Nospiediet pogu **Sākt/Pauze**.

Tikai tad, ja lieto centrifūga funkciju

- 1 Sagatavojiet drēbes un ievietojiet tvirtnē.
- 2 Nospiediet pogu **Jaudīga mazgāšana**.
 - Neizvēlieties mazgāšanas programmu un nepievienojiet mazgāšanas līdzekli.
- 3 Nospiediet pogu **Spin (Izgriešana)**.
- 4 Nospiediet pogu **Sākt/Pauze**.

PIEZĪME

- Izvēloties šo mazgāšanas programmu, nebūs iespējams izvēlēties vienīgi centrifūga ciklu. Tādā gadījumā divas reizes piespiediet **Jaudīga mazgāšana** pogu.

Īpašo opciju izmantošana

Programmas iespējams pielāgot, izmantojot turpmāk norādītās īpašās opcijas:

Steam (Tvaiks)

Šīs opcijas pievienošana palīdz sasniegt labākus tīrīšanas rezultātus.

Turbo Wash

Šīs opcijas pievienošana samazina programmas laiku, taču tiks nodrošināti līdzīgi mazgāšanas rezultāti.

Veiciet nākamās darbības, lai izmantotu īpašo opciju.

- 1 Nospiediet pogu **Jaudīga mazgāšana**.

38 EKSPLUATĀCIJA

- 2 Izvēlieties mazgāšanas programmu.
- 3 Mainiet mazgāšanas programmu (**Rinse+ (Skalošana+)**, **Temp. (Temperatūra)** un **Spin (Izgriešana)**) kā nepieciešams.
- 4 Lai izmantotu īpašās iespējas, nospiediet **Steam (Tvaiks)** vai **Turbo Wash** pogu.
- 5 Nospiediet pogu **Sākt/Pauze**.

Pamata opciju izmantošana

Programmas iespējams pielāgot, izmantojot turpmāk norādītās pamata opcijas:

Pre Wash (Priekšmazgāšana)

Šo opciju ieteicams izmantot, mazgājot ļoti netīru noslodzi.

- 1 Nospiediet pogu **Jaudīga mazgāšana**.
- 2 Izvēlieties mazgāšanas programmu.
- 3 Nospiediet pogu **Steam (Tvaiks)** un turiet 3 sekundes.
- 4 Nospiediet pogu **Sākt/Pauze**.

Add Item (Pievienot vienumu)

Šo opciju var izmantot, lai pēc mazgāšanas programmas sākšanas pievienotu vai izņemtu drēbes.

- 1 Nospiediet pogu **Jaudīga mazgāšana**.
- 2 Izvēlieties mazgāšanas programmu.
- 3 Nospiediet pogu **Sākt/Pauze**.
- 4 Pēc vajadzības piespiediet pogas **Add Item (Pievienot vienumu)**.
- 5 Pēc tam, kad durvis pašas atslēdzas atveriet tās vai izņemiet nepieciešamos apģērba gabalus.

- 6 Aizveriet durvis un nospiediet pogu **Sākt/Pauze**.

PIEZĪME

- Ja cilindrā ir augsts ūdens līmenis vai temperatūra, drošības apsvērumu dēļ durvis paliek bloķētas. Šajā laikā nav iespējams ievietot papildus drēbes.

Delay End (Beigas laika aizture)

Šo funkciju var iestatīt tā, lai ierīce tiktu automātiski iedarbināta un apturēta pēc norādītā laika intervāla.

- 1 Nospiediet pogu **Jaudīga mazgāšana**.
- 2 Izvēlieties mazgāšanas programmu.
- 3 Pēc vajadzības piespiediet pogas **Delay End (Beigas laika aizture)**.
- 4 Nospiediet pogu **Sākt/Pauze**.

PIEZĪME

- Izņemot **Delay End (Beigas laika aizture)** pogas gaismas diodes, visas gaismas diodes vadības panelī tiks izslēgtas 20 minūšu laikā. Šī funkcija var atšķirties no iegādātā modeļa.
- Aiztures laiks ir laiks līdz programmas beigām, nevis sākumam. Faktiskais mazgāšanas ilgums var būt dažāds un ir atkarīgs no ūdens temperatūras, drēbēm un citiem apstākļiem.
- Lai atceltu funkciju, jānospiež poga **Jaudīga mazgāšana**.
- Izvairieties šai funkcijai lietot šķidru mazgāšanas līdzekli.

Iestatījumi

Child Lock (Bērnu drošības slēdzene)

Lietojiet šo opciju vadības pogu izslēgšanai. Ar šo funkciju var novērst iespēju, ka bērni varētu mainītu režīmus vai rīkotos ar iekārtu.

PIEZĪME

- Ja ir iestatīta šī funkcija, tiek bloķētas visas pogas, izņemot **Jaudīga mazgāšana** pogu.
- Kad vadības pogas ir bloķētas, ĒL un atbilstošais mazgāšanas laiks pārmaiņus ir redzams uz displeja mazgāšanas laikā, kamēr šī funkcija ir iespējota
- Barošanas izslēgšana neatiestātīs šo funkciju. Lai piekļūtu citām funkcijām, ir jāatceļ šī funkcija.

Vadības paneļa bloķēšana

- 1 Izslēdziet barošanu.
- 2 Vienlaicīgi nospiediet un turiet **Delay End (Beigas laika aizture)** un **Add Item (Pievienot vienumu)** pogas uz 3 sekundēm, lai aktivizētu šo funkciju.
 - Būs dzirdams skaņas signāls, un ĒL displejā būs redzams simbols.

Vadības paneļa atbloķēšana

- 1 Izslēdziet barošanu.
- 2 Vienlaicīgi nospiediet un turiet **Delay End (Beigas laika aizture)** un **Add Item (Pievienot vienumu)** pogas uz 3 sekundēm, lai deaktivizētu šo funkciju.

Beep On/Off (Melodija Ieslēgt / Izslēgt)

Šī iekārta atskaņo melodiju, kad tā ieslēdzas un apstājas.

- Vienlaicīgi nospiediet un turiet **Turbo Wash** un **Dry (Žāvēšana)** pogas uz 3 sekundēm, lai deaktivizētu/aktivizētu šo funkciju.

40 VIEDĀS FUNKCIJAS

VIEDĀS FUNKCIJAS

LG ThinQ lietotne

LG ThinQ programma ļauj sazināties ar iekārtu, izmantojot viedtālruni.

LG ThinQ lietotnes funkcijas

Sazinieties ar ierīci no viedtālruna, izmantojot ērtās viedās funkcijas.

Remote Start (Attālināts starts)

Tā ļauj jums kontrolēt iekārtu attālināti no LG ThinQ lietotnes.

Download Cycle (Lejupielādējiet mazgāšanas ciklu)

Ir iespējams lejupielādēt jaunus un īpašus ciklus, kas nav iekļauti iekārtas pamatciklu klāstā.

Veiksmīgi registrētajās ierīcēs var lejupielādēt dažādus speciālus ierīces ciklus.

Kad cikla lejupielāde iekārtā ir pabeigta, šis cikls tiek iekārtā saglabāts, līdz tiek lejupielādēts jauns cikls.

PIEZĪME

- Vienā reizē iekārtā iespējams saglabāt tikai vienu lejupielādēto ciklu.

Tvertnes tīrīšanas cikls

Šī funkcija parāda, cik ciklu ir atlicis, pirms jāpalaiž **Tub Clean (Tvertnes tīrīšana)** funkcija.

Enerģijas monitorings

Šī funkcija pārbauda nesen lietoto ciklu un mēneša vidējo enerģijas patēriņu.

Smart Diagnosis

Šī funkcija nodrošina derīgu informāciju diagnostikai un derīgus risinājumus, kas balstīti uz iekārtas lietošanas īpašībām.

Iestatījumi

Ļauj iestatīt dažādas iespējas iekārtā un lietojumprogrammā.

Brīdinājumi

Kad cikls ir pabeigts vai iekārtai ir problēmas, viedtālrunī iespējams saņemt brīdinājuma

paziņojumus. Paziņojumi tiek aktivizēti arī tad, ja lietotne **LG ThinQ** ir izslēgta.

PIEZĪME

- Ja maināt bezvadu rūteri, interneta pakalpojumu sniedzēju vai paroli, izdzēsiet registrēto ierīci no lietotnes **LG ThinQ** un reģistrējiet vēlreiz.
- Lietotne, iekārtas darbības uzlabošanas nolūkā, var tikt mainīta bez lietotāju informēšanas.
- Funkcijas var atšķirties atkarībā no modeļa.

Pirms LG ThinQ programmas lietošanas

- 1 Pārbaudiet attālumu starp ierīci un bezvadu rūteri (Wi-Fi tīkls).
 - Ja attālums starp ierīci un bezvadu rūteri ir pārāk liels, signāla stiprums var mazināties. Tam var būt nepieciešams vairāk laika, lai registrētos vai arī uzstādīšana var būt neveiksmīga.

- 2 Izslēdziet savā viedtālrunī **Mobilos datus**.

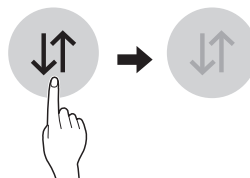

- 3 Savienojiet savu viedtālruni ar bezvadu rūteri.

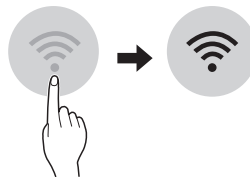

PIEZĪME

- Lai apstiprinātu Wi-Fi savienojumu, pārbaudiet, vai kontrolpanelī ir iedegusies ikona .

- Ierīce atbalsta vienīgi 2,4 GHz Wi-Fi tīklus. Lai pārbaudītu savu tīklu frekvenci, sazinieties ar interneta pakalpojumu sniedzēju vai arī skatiet bezvadu maršrutētāja lietošanas rokasgrāmatu.
- **LG ThinQ** nenes atbildību par jebkādām tīklu savienojumu problēmām vai kļūmēm, darbības traucējumiem vai kļūmēm, kas radušās tīkla savienojuma dēļ.
- Ja iekārta nespēj izveidot savienojumu ar Wi-Fi tīklu, iespējams tā atrodas pārāk tālu no rūtera. Iegādājieties Wi-Fi retranslātoru (diapazona paplašinātājs), lai uzlabotu Wi-Fi signāla jaudu.
- Wi-Fi savienojums var netikt izveidots vai var tikt pārtraukts mājas tīkla apstākļu dēļ.
- Tīkla savienojums var nestrādāt atbilstoši atkarībā no interneta pakalpojuma sniedzēja.
- Apkārtējās bezvada vides dēļ bezvada tīkla pakalpojumi var strādāt lēni.
- Bezvada signāla problēmu dēļ, ierīce nevar tikt reģistrēta. Atvienojiet ierīci un uzgaidiet vismaz vienu minūti pirms mēģiniet veikt šo darbību atkārtoti.
- Ja jūsu bezvadu rūterī ir iespējots ugunsdzēsības, atspējējiet to vai pievienojiet tam izņēmumu.
- Bezvadu tīkla nosaukumam (SSID) jā sastāv vienīgi no latīņu burtiem un cipariem. (Neizmantojiet īpašās rakstzīmes)
- Viedtālruna lietotāja interfeiss (UI) var atšķirties atkarībā no operētājsistēmas (OS) un ražotāja.
- Ja rūtera drošības protokols ir iestatīts uz **WEP**, tīkla uzstādīšana var neizdoties. Lūdzu, nomainiet to uz citu drošības protokolu (iesakām **WPA2**) un reģistrējiet produktu atkārtoti.

Lietojumprogrammas LG ThinQ instalēšana

Sameklējiet viedtālrunī lietojumprogrammu **LG ThinQ** no Google Play Store & Apple App Store. Ievērojiet norādījumus lietojumprogrammas lejupielādei un instalēšanai.

Tīkla savienojuma aktivizēšana

- 1 Palaidiet **LG ThinQ** lietotni.

- 2 Izvēlieties un pieskarieties **Veļasmašīna ar veļas ievietošanu no priekšpuses** aplikācijā.
- 3 Nospiediet **Jaudīga mazgāšana** pogu uz vadības paneļa.
- 4 Nospiediet un turiet **Wi-Fi** pogu, uz vadības paneļa, uz 3 sekundēm.
 - Wi-Fi gaismas diode mirgo savienojuma procesa laikā.

Iekārtas attālināta izmantošana

Remote Start (Attālināts starts)

Izmantojiet savu viedtālruni, lai vadītu savu iekārtu attālināti. Jūs arī varat monitorēt ciklu darbību, lai būtu informēts par katra cikla ilgumu.

Šīs funkcijas izmantošana

- 1 Ievietojiet drēbes tvertnē.
 - Ja nepieciešams, pievienojiet attiecīgajā dozatora nodalījumā balinātāju vai veļas mīkstinātāju.
- 2 Nospiediet pogu **Jaudīga mazgāšana**.
- 3 Nospiediet pogu **Remote Start (Attālināts starts)** un turiet 3 sekundes piesiestu, lai iespējotu tālvadības funkciju.
- 4 Sāciet ciklu, izmantojot savā tālrunī lietotni **LG ThinQ**.

PIEZĪME

- Pēc šīs funkcijas iespējošanas varat sākt ciklu tikai no viedtālruna lietotnes **LG ThinQ**. Ja cikls nav sāks, iekārta gaida tā sākšanu, līdz tiek attālināti izslēgta no lietotnes vai šī funkcija tiek atspējota.
- Ja durvis ir atvērtas, jūs nevarat sākt ciklu attālināti.

42 VIEDĀS FUNKCIJAS

Šīs funkcijas manuāla atspējošana

Kad šī funkcija ir iespējota, nospiediet pogu **Remote Start (Attālināts starts)** un turiet piespiestu 3 sekundes.

Tīkla savienojuma deaktivizēšana

Viedtālrunī atvienojiet no sava mājas Wi-Fi tīkla.

- 1 Palaidiet **LG ThinQ** lietotni.
- 2 Izvēlieties un pieskarieties **Veļasmašīna ar veļas ievietošanu no priekšpuses** aplikācijā.
- 3 Izvēlieties un pieskarieties **Dzēst produktu** iestatījumu izvēlnē, lai to atvienotu.

Enerģijas patēriņš gaidīšanas režīmā

Enerģijas patēriņš gaidīšanas režīmā	0,5 W
Tīkla elektroenerģijas patēriņš gaidstāves režīmā	2,0 W
Laika periods, pēc kura jaudas vadības funkcija vai līdzīga funkcija automātiski pārslēdz iekārtu gatavības un/vai izslēgtā, un/vai tīklierosas gatavības režīmā	20 minūtes

PIEZĪME

- Tīkla savienojuma aktivizēšana var palielināt iekārta enerģijas patēriņu.



Atvērtā pirmkoda programmatūras informācija

Lai saņemtu pirmkodu saskaņā ar GPL, LGPL, MPL un citām pirmkoda licencēm, kas ir iekļautas šajā ierīcē, lūdzu, apmeklējiet tīmekļa vietni <http://opensource.lge.com>.

Papildus pirmkodam varat lejupielādēt visus atbilstošos licences nosacījumus, garantijas atrunas un autortiesību paziņojumus.

LG Electronics izsniedz atklāto pirmkodu arī kompaktdiskā, iekasējot par to šāda izplatīšanas veida izmaksām atbilstošu maksu (datu nesēja, tā apstrādes un piegādes izmaksas); lai saņemtu kodu, tas jāpieprasa pa e-pastu opensource@lge.com. Šis piedāvājums ir spēkā trīs gadus kopš šī produkta pēdējās piegādes. Šis piedāvājums ir spēkā ikvienam, kurš saņēmis šo informāciju.

Smart Diagnosis

Šī funkcija ir pieejama tikai modeļiem ar  vai  logotipu.

Lietojiet šo funkciju, lai palīdzētu iekārtā diagnosticēt problēmas un tās atrisināt.

PIEZĪME

- Ar LGE nolaidību nesaistītu iemeslu dēļ ārēju faktoru rezultātā pakalpojums varētu nedarboties, piemēram, bet ne tikai, Wi-Fi nepieejamības, Wi-Fi atvienošanās, vietējā lietojumprogrammu veikala noteikumu vai lietojumprogrammas nepieejamības dēļ.
- Funkcija var tikt mainīta bez iepriekšēja brīdinājuma, un, atkarībā no jūsu atrašanās vietas, tai var būt atšķirīga forma.

LG ThinQ lietošana problēmu diagnosticēšanai



Ja iekārtā, kas aprīkota ar Wi-Fi, rodas problēma, iekārta var nosūtīt traucējummeklēšanas datus uz viedtālruni, izmantojot lietojumprogrammu **LG ThinQ**.

- Palaidiet lietojumprogrammu **LG ThinQ** un izvēlnē atlasiet funkciju **Smart Diagnosis**. Sekojiet lietojumprogrammā **LG ThinQ** sniegtajiem norādījumiem.

Dzirdamās diagnosticēšanas lietošana problēmu diagnosticēšanai

Lai izmantotu dzirdamās diagnosticēšanas metodi, izpildiet turpmāk sniegtās norādes.

- Palaidiet lietojumprogrammu **LG ThinQ** un izvēlnē atlasiet funkciju **Smart Diagnosis**. Sekojiet lietojumprogrammā **LG ThinQ** sniegtajiem norādījumiem par dzirdamo diagnosticēšanu.

- 1 Nospiediet pogu **Jaudīga mazgāšana**, lai ieslēgtu iekārtu.
 - Nepiespiediet citas pogas.
- 2 Pielieciet viedtālruņa mikrofonu tuvu pie  vai  logotipa.

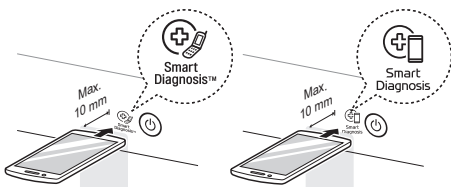

- 3 Piespiediet pogu **Temp. (Temperatūra)** un turiet piespiestu 3 sekundes vai ilgāk, vienlaikus turot viedtālruņa mikrofonu pie logotipa, līdz tiek pabeigta datu pārraide.
 - Turiet viedtālruni nekustīgi, kamēr datu pārraide ir pabeigta. Ir redzams atlikušais datu pārraidīšanas laiks.
- 4 Kad datu nosūtīšana būs pabeigta, lietojumprogrammā tiks parādīta diagnoze.

PIEZĪME

- Lai sasniegtu maksimālu rezultātu, nekustiniet viedtālruni laikā, kamēr tiek pārraidīts skaņas signāls.

Atbilstības deklarācija



Ar šo LG Electronics paziņo, ka radio iekārtu tipa veļas mazgājamā mašīna atbilst Direktīvai 2014/53/ES. ES atbilstības deklarācijas pilns teksts ir pieejams šajā interneta adresē: <http://www.lg.com/global/support/cedoc/cedoc#> LG Electronics European Shared Service Centre B.V.
Krijgsman 1, 1186 DM Amstelveen, Nīderlande

LATVIĒŠU

APKOPE

▲ BRĪDINĀJUMS!

- Pirms tīrīšanas atslēdziet ierīci, lai novērstu elektriskās strāvas trieciena risku. Šī brīdinājuma neievērošanas gadījumā var izraisīt nopietnu traumu, aizdegšanos, elektriskās strāvas triecienu vai nāvi.
- Ierīces tīrīšanai nekad neizmantojiet spēcīgas ķīmikālijas, abrazīvus tīrīšanas līdzekļus vai šķīdinātājus, jo tie var sabojāt apdari.

Tīrīšana pēc katras mazgāšanas

Ko tīrīt

Vienmēr izņemiet izstrādājumus no veļas mazgājamās mašīnas, tiklīdz cikls ir pabeigts. Atstājot mitrus izstrādājumus veļas mazgājamā mašīnā, tie var saburzīties, nokrāsoties un var rasties nepatīkams aromāts.

- Kad mazgāšanas cikls ir pabeigts, noslaukiet durvis un durvju blīvi, lai tās būtu sausas.
- Atstājiet durvis nedaudz atvērtas, lai izžāvētu tvertni.
- Noslaukiet ierīces korpusu ar sausu drānu, lai tas būtu sauss.

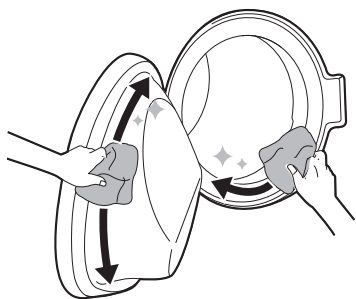

▲ BRĪDINĀJUMS!

- Atstājiet durvis atvērtas, lai nožāvētu ierīces iekšpusi tikai tad, ja mājās esošie bērni tiek uzraudzīti.

Ārpuses tīrīšana

Pareiza ierīces kopšana var pagarināt darbību.

Ārpuse:

- nekavējoties noslaukiet jebkādas šļakatas.
- Noslaukiet ar mitru drānu un pēc tam vēlreiz ar sausu drānu, nodrošinot, ka korpusa savienojumu vietās vai plaisās nesaglabājas mitrums.
- Nespiediet asus priekšmetus pret virsmu vai displeju.

Durvis

- noslaukiet ārpusi un iekšpusi ar mitru drānu, pēc tam noslaukiet ar mīkstu drānu.

▲ BRĪDINĀJUMS!

- Nemēģiniet atdalīt paneļus vai izjaukt ierīci. Nelietojiet asus priekšmetus, lai vadītu iekārtas darbību no vadības paneļa.

Regulāra ierīces tīrīšana un avārijas ūdens izvadīšana

Tvertnes tīrīšana

Šī ir īpaša funkcija, kas palīdz iztīrīt iekārtas iekšpusi, mērcējot, mazgājot, skalojot un griežot centrifūgu.

Palaidiet šo funkciju **reizi mēnesī** (vai biežāk, ja nepieciešams), lai novērstu mazgāšanas līdzekļa un mīkstinātāja, un citu atlieku uzkrāšanos.

- Ja iekārtas iekšpusē jūtama nepatīkama smaka, palaidiet šo funkciju **trīs nedēļas pēc kārtas reizi nedēļā**, papildus regulārajiem intervāliem.

PIEZĪME

- ĒcL ziņojums būs redzams, lai brīdinātu par šīs funkcijas darbības rekomendācijām.

- 1 Izņemiet no ierīces visus apgērbus un izstrādājumus un aizveriet durvis.
- 2 Atveriet sadalītāja atvilktni un galvenajā mazgāšanas līdzekļa nodalījumā pievienojiet atkaļķotāju (piemēram, Calgon).
 - Kā alternatīva pulverim, jūs tvertnē varat ievietot tabletes.
- 3 Lēnām aizveriet sadalītāja atvilktni.
- 4 Ieslēdziet ierīci un pēc tam atlasiet funkciju **Tub Clean (Tvertnes tīrīšana)**.
- 5 Piespiediet pogu **Sākt/Pauze**, lai sāktu funkcijas darbību.
- 6 Atstājiet durvis atvērtas, lai izžāvētu iekārtas iekšpusi pilnībā.
 - Kad iekārtas iekšpuse nav pilnībā izžuvusi, tā var sākt smirdēt vai pelēt.

⚠ BRĪDINĀJUMS!

- Atstājiet durvis atvērtas, lai nožāvētu ierīces iekšpusi tikai tad, ja mājās esošie bērni tiek uzraudzīti.

Ūdens ieplūdes filtra tīrīšana

Ūdens ieplūdes filtrs uzkrāj kaļķi vai visas ūdens nogulsnes, kas tiek piegādāts ierīcei. Ieplūdes filtru tīriet apmēram ik pēc sešiem mēnešiem vai biežāk, ja ūdens ir ļoti ciets vai tajā ir kaļķis.

- Aizgrieziet ierīcei pieslēgtās ūdens padeves krānus, ja ierīce ir jāatstāj uz kādu laiku

(piemēram, dodoties atvaļinājumā), īpaši tad, ja tās tiešā tuvumā nav grīdas drenāžas (notekas).

- Ja mazgāšanas līdzekļa atvilktnē neieplūst ūdens, vadības panelī tiek parādīts kļūdas ziņojums IĒ.

- 1 Izslēdziet strāvas padevi un ūdens krānu, un pēc tam atskrūvējiet ūdens ieplūdes šļūteni.

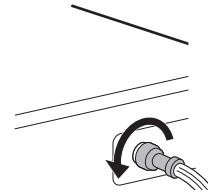

- 2 Noņemiet ūdens ieplūdes filtru ar mazām knaiblēm un pēc tam notīriet filtru, izmantojot zobu suku ar vidēja biežuma sariem.

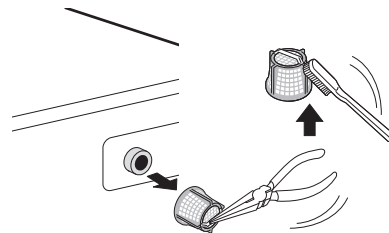

Drenāžas sūkņa filtra tīrīšana un avārijas ūdens izvadīšana

Drenāžas filtrā sakrājas diegi un veļā palikušie sīkie priekšmeti, kas, iespējams, nejauši palikuši drēbēs. Lai iekārta darbotos nevainojami ik pēc sešiem mēnešiem pārliecinieties, ka filtrs ir tīrs.

Pirms drenāžas sūkņa filtra tīrīšanas ļaujiet ūdenim atdzist. Ārkārtas gadījumā atveriet durvis vai veiciet ārkārtas ūdens izvadīšanu.

- 1 Atslēdziet iekārta.

46 APKOPE

- 2** Atveriet korpusa vāciņu un izvelciet drenāžas cauruli.

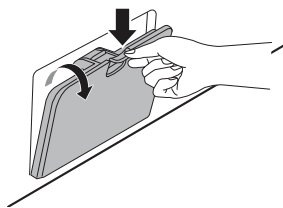

- 3** Vispirms noņemiet drenāžas aizbāzni no drenāžas caurules **1** un pēc tam izvadiet ūdeni. Pēc tam lēnām atskrūvējiet drenāžas sūkņa filtru **2**, lai atbrīvotos no atlikušā ūdens, un pēc tam turpiniet izņemt gružus vai priekšmetus no filtra.

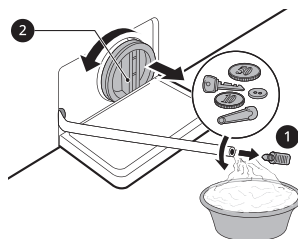

- 4** Pēc drenāžas sūkņa filtra tīrīšanas uzmanīgi ievietojiet filtru vietā, un uzmanīgi pieskrūvējiet drenāžas vāciņu pulksteņrādītāja virzienā, lai izvairītos no šķērsgriezuma vītnes un noplūdes. Ievietojiet aizbāzni atpakaļ drenāžas caurulē un ievietojiet to turētājā.

- 5** Aizveriet korpusa vāciņu.

⚠ UZMANĪBU!

- Esiet uzmanīgi iztukšošanas laikā, jo ūdens var būt karsts.
- Vienreiz mēnesī (vai biežāk, ja nepieciešams) palaidiet tvertnes tīrīšanas programmu, lai novērstu mazgāšanas līdzekļa un citu atlikumu uzkrāšanos.

Sadalītāja atvilktnes tīrīšana

Sadalītāja atvilktnē var uzkrāties mazgāšanas līdzeklis un veļas mīkstinātājs. Šķidrā mazgāšanas līdzekļa paliekas var uzkrāties zem sadalītāja atvilktnes un nepazust pilnībā. **Vienreiz vai divreiz mēnesī** izņemiet atvilktni un tās sastāvu un pārbaudiet, vai tur nav uzkāpies tīrīšanas līdzeklis.

- 1** Izņemiet mazgāšanas līdzekļa sadalītāja atvilktni, velkot taisni ārā, līdz tā apstājas.
- Pēc tam uzmanīgi velciet atvilktni uz āru, vienlaikus cieši nospiežot atvienošanas pogu.

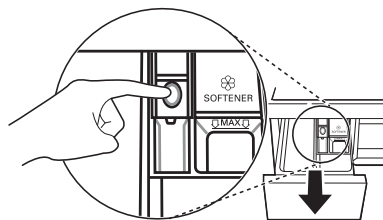

- 2** Izņemiet mazgāšanas līdzekļa un veļas mīkstinātāja pārpalikumus.
- Izskalojiet atvilktni un tās komponentus ar siltu ūdeni, lai noņemtu mazgāšanas līdzekļa un veļas mīkstinātāja pārpalikumus. Noslaukiet atvilktni un tās komponentus ar mīkstu drānu vai dvieli.
- 3** Lai notīrītu atvilktnes atveri, izmantojiet drānu; padziļinājuma tīrīšanai izmantojiet nelielu, nemetālisku birsti.
- Notīriet no padziļinājuma augšējās un apakšējās daļas jebkādas atlikumus.

- 4** Noslaukiet ar mīkstu drānu vai dvieli jebkādu mitrumu padziļinājumā.

- 5** Samontējiet atvilktnes komponentus pareizajos nodalījumos un ievietojiet atvilktni.

TRAUCĒJUMU MEKLĒŠANA

Ierīces ekspluatācijas gaitā var rasties kļūdas un disfunkcijas. Turpmākajās tabulās ir norādīti iespējamie iemesli un piezīmes par kļūdas ziņojuma vai disfunkcijas novēršanu. Ieteicams uzmanīgi izlasīt turpmākās tabulas, lai ietaupītu laiku un iespējamās izmaksas par zvaniem uz LG Electronics tehniskā atbalsta centru.

LATVIEŠU

Pirms zvana tehniskā atbalsta centram

Jūsu ierīcei ir uzstādīta automātiska kļūdu pārraudzības sistēma, lai pēc iespējas drīzāk konstatētu un diagnosticētu problēmas. Ja ierīce nedarbojas pareizi vai vispār, pirms zvana LG Electronics tehniskā atbalsta centram apskatiet šīs tabulas.

Kļūdas ziņojumi

Simptomi	Iespējamais cēlonis un risinājums
IE IEPLŪDES KĻŪDA	Šajā atrašanās vietā nav pietiekama ūdens padeve. Ūdens neieplūst iekārtā vai ieplūst lēni. <ul style="list-style-type: none"> Pārbaudiet mājā citu krānu.
	Ūdens padeves krāns nav pilnībā atvērts. Ūdens neieplūst iekārtā vai ieplūst lēni. <ul style="list-style-type: none"> Pilnībā atveriet krānu.
	Ūdens padeves šļūtene(-es) ir samezģlojušās. <ul style="list-style-type: none"> Iztaisnojiet šļūteni vai no jauna uzstādiet ūdens ieplūdes šļūteni
	Padeves šļūtenes(-ņu) filtrs ir aizsērējis. <ul style="list-style-type: none"> Pārbaudiet un notīriet ieplūdes vārsta filtru pēc krānu izslēģšanas un šļūtenes savienojumu ar veģas mašīnu noģemģšanas.
LE DISBALANSA KĻŪDA	Iekārtai ir sistģma, kas nosaka un koriģģ iekārtas disģbalansu. <ul style="list-style-type: none"> Drģbes cikla beigģs var būt pģrģk slapģas, pģrkģrtģjiet tģs, lai nodroģinģtu pareģzu grieģšanu. Aizģviet durģvis un nospģdģiet pogu Sģkt/Pauze. Var paiet kģds brģdis, pirms sģkas centrifģģas darbģba. Pirms veģas izgrieģšanas durģvģm jģbģt bloģģtģm.
	Pģrģk maz mazģģjamo izstrģdģģjumu. Šģ sistģma var apturģt grieģšanu vai pat vispģr pģrģtraukt grieģšanas ciklu, ja tiek ievģtģti atģviģģģi smagi izstrģdģģjumi (piemģram, vannas paklģģs vai peldmģtelģs). <ul style="list-style-type: none"> Pģvienojģt 1 vai 2 lģdzģģus vai mazģkus apģģrģba gabalus, lai palģdzģtu izlģdzģinģt noslodģi. Aizģviet durģvis un nospģdģiet pogu Sģkt/Pauze. Var paiet kģds brģdis, pirms sģkas centrifģģas darbģba. Pirms veģas izgrieģšanas durģvģm jģbģt bloģģtģm.

48 TRAUCĒJUMU MEKLĒŠANA

Simptomi	Iespējamais cēlonis un risinājums
OE ŪDENS IZPLŪDES KĻŪDA	Drenāžas šļūtene ir saomezgļusies vai aizsērējusi. Ūdens neizplūst no iekārtas vai izplūst lēni. <ul style="list-style-type: none"> Iztīriet un iztairojiet drenāžas šļūteni. Drenāžas filtrs ir aizsērējis. <ul style="list-style-type: none"> Pārbaudiet un iztīriet drenāžas filtru.
dE dE I dE2 dE4 DURVJU KĻŪDA	Durvju sensors darbojas nepareizi. <ul style="list-style-type: none"> Lūdzu, piezvaniet uz LG servisa centru. Vietējā LG servisa centra tālruna numuru skatiet garantijas kartē.
EE VADĪBAS KĻŪDA	Šī ir vadības kļūda. <ul style="list-style-type: none"> Atvienojiet spraudni no kontakrozetes un sazinieties ar tehniskā atbalsta dienestu.
LE MOTORA BLOKĒŠANAS KĻŪDA	Motora pārslodze. <ul style="list-style-type: none"> Ļaujiet iekārtai 30 minūtes atpūsties, līdz motors atdziest, pēc tam restartējiet ciklu
FE PĀRPLŪDES KĻŪDA	Ūdens pārplūde, jo, iespējams, ir bojāts ūdens vārsts. <ul style="list-style-type: none"> Aizveriet ūdens krānu. Atvienojiet strāvas padevi. Izsauciet tehnisko dienestu.
PE SPIEDIENA SENSORA KĻŪDA	Ūdens līmeņa sensora disfunkcija. <ul style="list-style-type: none"> Aizveriet ūdens krānu. Atvienojiet strāvas padevi. Izsauciet tehnisko dienestu.
LS VIBRĀCIJAS SENSORA KĻŪDA	Vibrācijas sensors darbojas nepareizi. <ul style="list-style-type: none"> Izsauciet tehnisko dienestu.
FF SASALŠANAS IZRAISĪTA KĻŪME	Vai padeves/drenāžas šļūtene vai drenāžas sūkņi ir sasalis? <ul style="list-style-type: none"> Ievadiet tvertnē siltu ūdeni, lai atkausētu drenāžas šļūteni un drenāžas sūkņi. Pārklājiet padeves šļūteni ar mitru un siltu dvieli.
RE ŪDENS NOPLŪDE	Ūdens noplūdes. <ul style="list-style-type: none"> Izsauciet tehnisko dienestu.
PF STRĀVAS KĻŪME	Iekārtai ir radusies strāvas kļūme. <ul style="list-style-type: none"> Restartējiet ciklu.
dHE ŽĀVĒŠANAS KĻŪME	Žāvēšanas funkcijas nedarbojas. <ul style="list-style-type: none"> Izsauciet tehnisko dienestu.

Iespējami dzirdamie trokšņi

Simptomi	Iespējamais cēlonis un risinājums
Grabošs un žvadzošs troksnis	<p>Tvertnē, iespējams, ir svešķermeņi, piemēram, atslēgas, monētas vai saspraudes.</p> <ul style="list-style-type: none"> Apstādiniet iekārtu un pārbaudiet, vai tvertnē nav svešķermeņu. Ja pēc iekārtas restartēšanas troksnis turpinās, zvaniet uz tehniskās palīdzības centru.
Dobjš troksnis	<p>Smagas drēbes var radīt dobjju troksni. Parasti tas ir normāli.</p> <ul style="list-style-type: none"> Ja troksnis turpinās, iekārta, iespējams, nav līdzsvarota. Apstādiniet iekārtu un pārkārtojiet drēbes. <p>Iespējams, drēbju noslodze nav līdzsvarota.</p> <ul style="list-style-type: none"> Ieslēdziet programmas pauzi un pēc durvju atbloķēšanas pārkārtojiet drēbes.
Vibrējoša skaņa	<p>Nav noņemti iepakojuma materiāli.</p> <ul style="list-style-type: none"> Noņemiet iepakojuma materiālus. <p>Iespējams, drēbes tvertnē ir nevienmērīgi izkārtotas.</p> <ul style="list-style-type: none"> Ieslēdziet programmas pauzi un pēc durvju atbloķēšanas pārkārtojiet drēbes. <p>Ne visas līmeņošanas kājas stingri un vienmērīgi balstās uz grīdas.</p> <ul style="list-style-type: none"> Lai noregulētu iekārtas līmeni, skatiet instrukcijas par Iekārtas līmeņa izlīdzināšanu. <p>Grīda nav pietiekami stingra.</p> <ul style="list-style-type: none"> Pārbaudiet, vai grīda ir stabila un neliecās. Informāciju par pareizas vietas izvēli skatiet nodaļā Uzstādīšanas vietas prasības.

LATVIŠU

Ekspluatācija

Simptomi	Iespējamais cēlonis un risinājums
Ūdens noplūde.	<p>Šļūtenes drenāžas caurules ir aizsērējušas.</p> <ul style="list-style-type: none"> Iztīriet notekcauruli. Ja vajadzīgs, sazinieties ar santehniķi. <p>Noplūde, ko izraisījusi nepareizi uzstādīta drenāžas šļūtene vai aizsērējusi drenāžas šļūtene.</p> <ul style="list-style-type: none"> Iztīriet un iztaisnojiet drenāžas šļūteni. Regulāri pārbaudiet un iztīriet drenāžas filtru. <p>Drenāžas sūkņa filtra vāciņš nav uzstādīts pareizi.</p> <ul style="list-style-type: none"> Ievietojiet drenāžas sūkņa filtru atpakaļ vietā.

50 TRAUCĒJUMU MEKLĒŠANA

Simptomi	Iespējamais cēlonis un risinājums
Iekārta nedarbojas.	Vadības panelis ir izslēgts neaktivitātes dēļ. <ul style="list-style-type: none"> Tas ir normāli. Lai ieslēgtu ierīci, piespiediet pogu Jaudīga mazgāšana.
	Iekārta ir atslēgta. <ul style="list-style-type: none"> Pārliecinieties, vai vads ir droši pieslēgts strādājošai kontaktligzdai.
	Izslēgta ūdens padeve. <ul style="list-style-type: none"> Pilnībā atgrieziet ūdens padeves krānu.
	Nepareizi iestatītas vadības. <ul style="list-style-type: none"> Pārliecinieties, ka programma ir pareizi iestatīta. Aizveriet durvis un nospiediet Sākt/Pauze pogu.
	Durvis ir atvērtas. <ul style="list-style-type: none"> Aizveriet durvis un pārliecinieties, vai nekas nav iespiests zem durvīm, traucējot tās aizvērt pilnībā.
	Nostrādājis/izkuisis jaudas slēdzis/drošinātājs. <ul style="list-style-type: none"> Pārbaudiet mājas jaudas slēdzus/drošinātājus. Nomainiet drošinātājus vai atiestatiet jaudas slēdzi. Iekārtai vajadzētu būt pieslēgtai atsevišķā atzarojuma shēmā. Pēc strāvas padeves atjaunošanas iekārta atsāk programmas darbību no vietas, kur tās darbs tika pārtraukts.
	Nepieciešama vadības atiestatīšana. <ul style="list-style-type: none"> Nospiediet Jaudīga mazgāšana pēc tam vēlreiz atlasiet nepieciešamo programmu un nospiediet Sākt/Pauze pogu.
	Sākt/Pauze netika nospiesta pēc programmas iestatīšanas. <ul style="list-style-type: none"> Nospiediet Jaudīga mazgāšana pogu, pēc tam vēlreiz atlasiet nepieciešamo programmu un nospiediet Sākt/Pauze pogu. Iekārta tiek izslēgta, ja Sākt/Pauze poga netiek nospiesta konkrētā laika posmā.
	Ārkārtīgi zems ūdens spiediens. <ul style="list-style-type: none"> Pārbaudiet citus mājas krānus, lai pārliecinātos, ka māsaimniecības ūdens spiediens ir pietiekams.
	Iekārta silda ūdeni vai veido tvaiku. <ul style="list-style-type: none"> Dažu ciklu laikā tvertne var īslaicīgi pārtraukt darbību, kamēr ūdens tiek droši uzsildīts līdz iestatītajai temperatūrai.
Pogas var nedarboties pareizi.	Child Lock (Bērnu drošības slēdzene) opcija ir aktivizēta. <ul style="list-style-type: none"> Deaktivizējiet Child Lock (Bērnu drošības slēdzene) opciju, ja nepieciešams.
Nevar atvērt durvis.	Kad ierīce sāk darbu, durvis nevar atvērt drošības iemeslu dēļ. <ul style="list-style-type: none"> Tas ir normāli. Jūs varat droši atvērt durvis pēc tam, kad  izslēdzas.

Simptomi	Iespējamais cēlonis un risinājums
Iekārta netiek pareizi uzpildīta.	Ieplūdes filtrs ir aizsērējis. <ul style="list-style-type: none"> Pārlicinieties, vai nav nosprostoti uzpildes vārstu ieplūdes filtri.
	Iespējams, sagriezušās ieplūdes šļūtenes. <ul style="list-style-type: none"> Pārbaudiet, vai ieplūdes šļūtenes nav sagriezušās vai nosprostotas.
	Nepietiekama ūdens padeve. <ul style="list-style-type: none"> Pārlicinieties, ka karstā un aukstā ūdens krāni ir atgriezti līdz galam.
	Karstā un aukstā ūdens padeves šļūtenes ir reversētas. <ul style="list-style-type: none"> Pārbaudiet padeves šļūteņu savienojumus.
Iekārta neizlaiž ūdeni.	Sagriezusies drenāžas šļūtene. <ul style="list-style-type: none"> Pārbaudiet, vai drenāžas šļūtene nav sagriezusies.
	Drenāža novietota vairāk nekā 1,2 m virs grīdas. <ul style="list-style-type: none"> Nodrošiniet, lai drenāžas šļūtene neatrodas augstāk nekā 1,2 m virs iekārtas apakšas.
Mazgāšanas līdzeklis sadalīts nepilnīgi vai vispār nav sadalīts.	Izmantots pārāk daudz mazgāšanas līdzekļa. <ul style="list-style-type: none"> Ievērojiet līdzekļa ražotāja sniegtos norādījumus.
	Drenāžas sūkņa filtrs var būt bloķēts. <ul style="list-style-type: none"> Iztīriet drenāžas filtru.
Cikla laiks ilgāks nekā parasti.	Pārāk maz mazgājamo izstrādājumu. <ul style="list-style-type: none"> Pievienojiet papildu izstrādājumus, lai iekārta varētu līdzsvarot noslodzi.
	Smagie izstrādājumi sajaukušies ar vieglajiem. <ul style="list-style-type: none"> Vienmēr mēģiniet mazgāt līdzīga svara izstrādājumus, lai iekārta varētu vienmērīgi sadalīt porcijas svaru, griežot centrifūgā.
	Mazgājami izstrādājumi nav līdzsvaroti. <ul style="list-style-type: none"> Ja izstrādājumi ir sapinušies, manuāli pārdaliet noslodzi.
Cikla beigas ir aizkavētas	Konstatēts disbalanss vai ir ieslēgta putu noņemšanas programma. <ul style="list-style-type: none"> Tas ir normāli. Displejā attēlotais atlikušais laiks ir tikai paredzamais laiks. Faktiskais laiks varētu atšķirties.

Sniegums

Simptomi	Iespējamais cēlonis un risinājums
Slikti izmazgājas traipi	Iepriekš iestāvējušies traipi. <ul style="list-style-type: none"> Iepriekš mazgātiem izstrādājumiem var būt iestāvējušies traipi. Tie var būt grūti izmazgājami, tāpēc, iespējams, jāmazgā ar rokām vai iepriekš jāapstrādā, lai atvieglotu traipu izņemšanu.

52 TRAUCĒJUMU MEKLĒŠANA

Simptomi	Iespējamais cēlonis un risinājums
Nokrāsošanās	<p>Pārāk ātri sadalīts balinātājs vai mīkstinātājs.</p> <ul style="list-style-type: none"> Pārpildīts sadalītāja nodalījums. Tas var izraisīt ātru balinātāja vai mīkstinātāja sadalīšanu. Vienmēr izmēriet balinātāja vai mīkstinātāja daudzumu, lai novērstu pārpildīšanu. Lēnām aizveriet mazgāšanas līdzekļa sadalītāju.
	<p>Balinātājs vai mīkstinātājs ticis pievienots drēbēm tieši tvertnē.</p> <ul style="list-style-type: none"> Vienmēr izmantojiet mazgāšanas līdzekļa sadalītāju, lai pārliecinātos, ka balinātājs vai mīkstinātājs ir pareizi izdalīts pareizajā programmas laikā.
	<p>Izstrādājumi nav pareizi sašķiroti.</p> <ul style="list-style-type: none"> Tumšos izstrādājumus vienmēr mazgājiet atsevišķi no gaišajiem un baltajiem, lai novērstu nokrāsošanos. Ļoti netīrus izstrādājumus nekad nemazgājiet kopā ar mazliet netīriem.
Saburzīšanās	<p>Iekārta nav tūlīt iztukšota.</p> <ul style="list-style-type: none"> Vienmēr izņemiet veļu no ierīces tūlīt pēc programmas pabeigšanas.
	<p>Iekārta ir pārslogota.</p> <ul style="list-style-type: none"> Iekārtā var ievietot pilnu veļas porciju, tomēr tvertnei nevajadzētu būt cieši piebāztai. Iekārtas durvīm vajadzētu būt viegli aizveramām.
	<p>Karstā un aukstā ūdens padeves šļūtenes ir reversētas.</p> <ul style="list-style-type: none"> Ja izstrādājumi tiek skaloti ar karstu ūdeni, tie var saburzīties. Pārbaudiet padeves šļūteņu savienojumus.
	<p>Centrifūgas ātrums var būt pa lielu.</p> <ul style="list-style-type: none"> Iestatiet centrifūgas ātrumu atbilstoši audumam.

Smaka

Simptomi	Iespējamais cēlonis un risinājums
Pelējuma vai miltrasas aromāts iekārtā	Tvertnes iekšpuse nav pienācīgi iztīrīta. <ul style="list-style-type: none"> Regulāri palaidiet Tub Clean (Tvertnes tīrīšana) funkciju.
	Nepareizi uzstādīta drenāžas šļūtene, kas izraisa nepatīkamu aromātu (ūdens ieplūst atpakaļ iekārtas iekšpusē). <ul style="list-style-type: none"> Uzstādot drenāžas šļūteni pārlicinieties, vai tā nav salocījusies vai bloķēta.
	Mazgāšanas līdzekļa sadalītājs netiek tīrīts regulāri. <ul style="list-style-type: none"> Izņemiet un iztīriet mazgāšanas līdzekļa sadalītāju, it īpaši sadalītāja atvēruma augšu un apakšu.
	Nepareizi uzstādīta drenāžas šļūtene var radīt nepatīkamu aromātu (ūdens nonāk atpakaļ iekārtā). <ul style="list-style-type: none"> Uzstādot drenāžas šļūteni pārlicinieties, vai tā nav salocījusies vai bloķēta.
	Ja mazgāšanas līdzekļa sadalītājs netiek tīrīts regulāri, no pelējuma vai svešķermeņiem var rasties nepatīkami aromāti. <ul style="list-style-type: none"> Izņemiet un iztīriet mazgāšanas līdzekļa sadalītāju, it īpaši atvilktnes atvēruma augšu un apakšu.

LATVIŠU

Žāvēšana

Simptomi	Iespējamais cēlonis un risinājums
Žāvēšanas problēma	Pārbaudiet ūdens padeves krānu. <ul style="list-style-type: none"> Nedrīkst ielikt pārāk daudz izstrādājumu. Pārbaudiet, vai no veļas mazgājamās mašīnas izplūst pietiekami daudz ūdens, nodrošinot pienācīgu ūdens izvadīšanu no mazgājamiem izstrādājumiem. Ja ir pārāk maz izstrādājumu, lai varētu tos pienācīgi izgriezt, pievienojiet dažus dvieļus. Aizgrieziet ūdens padeves krānu.
Pārāk ilgs žāvēšanas laiks.	Zema apkārtējās vides temperatūra. <ul style="list-style-type: none"> Pārlicinieties, vai temperatūra ir pieļaujamajās robežās

54 TRAUCĒJUMU MEKLĒŠANA

Simptomi	Iespējamais cēlonis un risinājums
Nepietiekama vai slihta žāvēšanas kvalitāte.	Netiek pienācīgi pievadīts ūdens. Žāvēšanas laikā ūdeni lieto uz veļas tvertnes novietotā plūksnu filtra automātiskai tīrīšanai. <ul style="list-style-type: none"> Pārliecinieties, vai ir atvērts ūdens pievades krāns.
	Netiek pienācīgi aizvadīts ūdens. <ul style="list-style-type: none"> Pārliecinieties, vai nav aizsprostots drenāžas filtrs.
	Iekārta ir pārmērīgi noslogota. <ul style="list-style-type: none"> Pārbaudiet atlasītajai programmai paredzēto veļas apjomu. Ja nepieciešams, pievienojiet programmu "Time Dry".
	Pārāk mazs centrifūgas griešanās ātrums. <ul style="list-style-type: none"> Atlasiet lielāko mazgāšanas programmas atļauto centrifūgas griešanās ātrumu.
No iekārtas aizmugurējās daļas izplūst silts gaiss.	Šī iekārta drēbju žāvēšanai izmanto siltu gaisu. <ul style="list-style-type: none"> No iekārtas aizmugurējās daļas izplūst silts gaiss, kas žāvē drēbes.

Wi-Fi

Simptomi	Iespējamais cēlonis un risinājums
Jūsu mājas ierīce un viedtālrunis nav savienoti ar Wi-Fi tīklu.	Wi-Fi parole, ar kuru cenšaties izveidot savienojumu, ir nepareiza. <ul style="list-style-type: none"> Atrodiet Wi-Fi tīklu, kas savienots ar jūsu viedtālruni, un atvienojiet to, pēc tam reģistrējiet savu ierīci LG ThinQ.
	Mobilie dati jūsu viedtālrunī ir ieslēgti. <ul style="list-style-type: none"> Izslēdziet savā viedtālrunī Mobilos datus un reģistrējiet ierīci, izmantojot Wi-Fi tīklu.
	Bezvadu tīkla nosaukums (SSID) ir iestatīts nepareizi. <ul style="list-style-type: none"> Bezvadu tīkla nosaukumā (SSID) jābūt vienīgi latīņu burtiem un cipariem. (Neizmantojiet īpašās rakstzīmes).
	Rūtera frekvence nav 2,4 GHz. <ul style="list-style-type: none"> Atbalstīta tikai 2,4 GHz rūteri. Iestatiet bezvadu rūteri uz 2,4 GHz un savienojiet ierīci ar bezvadu rūteri. Lai pārbaudītu rūtera frekvenci, sazinieties ar savu interneta pakalpojumu sniedzēju vai rūtera ražotāju.
	Attālums starp ierīci un rūteri ir pārāk liels. <ul style="list-style-type: none"> Ja attālums starp ierīci un rūteri ir pārāk liels, signāls var būt pārāk vājš un savienojums var nebūt konfigurēts pareizi. Pārvietojiet maršrutētāju, lai tas atrastos tuvāk ierīcei.

Klientu aprūpe un apkalpošana

Sazinieties ar LG Electronics klientu informācijas centru.

- Lai atrastu LG Electronics pilnvarotu apkalpojošo personālu, apmeklējiet mūsu vietni **www.lg.com** un sekojiet tur esošajām instrukcijām.
- Pašrocīgs remonts nav ieteicams, jo tas var vēl vairāk sabojāt ierīci un anulēt garantiju.
- Regulā 2019/2023 minētās rezerves daļas ir pieejamas vismaz 10 gadus.

LATVIEŠU