



LIETOTĀJA ROKASGRĀMATA

VELAS MAZGĀJAMĀ MĀŠĪNA



Pirms sākat uzstādīšanu, uzmanīgi izlasiet šo rokasgrāmatu. Rezultātā būs vieglāk veikt uzstādīšanu un tiks nodrošināts, ka izstrādājums ir uzstādīts pareizi un droši. Pēc uzstādīšanas atstājiet rokasgrāmatu izstrādājuma tuvumā, lai varētu to skatīt arī turpmāk.

LATVIEŠU

F4WR711S*HA



MFL72081803
Rev.00_110823

www.lg.com

Autortiesības © 2023 LG Electronics Inc. Visas tiesības aizsargātas

SATURA RĀDĪTĀJS

Šajā rokasgrāmatā var būt iekļauti attēli vai informācija, kas atšķiras no jūsu iegādātā modeļa.

Ražotājam ir tiesības pārskatīt šo rokasgrāmatu.

RŪPES PAR VIDĪ

Apkārtējās vides un taupības padomi	3
---	---

DROŠĪBAS NORĀDĪJUMI

PIRMS LIETOŠANAS IZLASIET VISUS NORĀDĪJUMUS	5
BRĪDINĀJUMS!	5

UZSTĀDĪŠANA

Daļas un specifikācijas	10
Uzstādīšanas vietas prasības	13
Ierīces izsaiņošana	14
Iekārtas izlīdzināšana	15
Ūdens padeves šļūtenes pievienošana	17
Drenāžas šļūtenes uzstādīšana	18

EKSPLUATĀCIJA

Darbības pārskats	19
Vadības panelis	20
Veļas porcijas sagatavošana	23
Mazgāšanas līdzekļu un veļas mīkstinātāju pievienošana	24
Režīmu tabula	28
Papildu opcijas un funkcijas	34

VIEDĀS FUNKCIJAS

LG ThinQ lietotne	40
Smart Diagnosis	42

APKOPE

Tīrīšana pēc katras mazgāšanas	44
Ierīces regulāra tīrīšana	44

TRAUCĒJUMU MEKLĒŠANA

Pirms zvana tehniskā atbalsta centram	48
---	----

RŪPES PAR VIDĪ

Apkārtējās vides un taupības padomi

Enerģijas un ūdens patēriņš

- Enerģijas un ūdens patēriņu var ietekmēt mazgājamās noslodzes svars. Lai visefektīvāk izmantotu savu iekārtu piekraudiet to ar konkrētajai programmai maksimāli pieļaujamo svaru sausu drēbju.
- Vienmērīga veļas iekraušana tādā apjomā, kādu attiecīgajām programmām norādījis ražotājs, palīdzēs ietaupīt enerģiju un ūdeni.
- Visefektīvākās programmas enerģijas patēriņa ziņā parasti ir tās, kas darbojas zemākā temperatūrā un ilgāku laiku.
- Troksni un atlikušo mitruma saturu ietekmē centrifūgas ātrums: jo lielāks centrifūgas ātrums centrifūgas fāzē, jo lielāks troksnis un mazāks atlikušais mitruma saturs.
- Mazāku apjomu drēbju mazgāšanai automātiskā noslodzes atpazīšanas sistēma palīdzēs samazināt ūdens un enerģijas patēriņu.
- Izmantojiet programmu Ātrums mazām, viegli netīrām kravām, lai taupītu enerģiju un ūdeni.
- Aukstā ūdens veļas mazgāšanas līdzekļi var būt tikpat efektīvi zemākā temperatūrā (apmēram 20°C). Izmantojot 20°C iestatījumus tiks patērēts mazāk enerģijas nekā 30°C vai augstākā temperatūrā.

Mazgāšanas līdzeklis

- Mazgāšanas līdzeklis jāizvēlas atbilstoši audumam, tā krāsai, traipu pakāpei un mazgāšanas temperatūrai. Un tas jālieto saskaņā ar mazgāšanas līdzekļu ražotāja norādījumiem. Izmantojiet tikai mazgāšanas līdzekļus, kas ir piemēroti tvertnes modeļi ar veļas ievietošanu no priekšpusēs) veļas mašīnām.
- Mazākām noslodzēm izmantojiet mazāk mazgāšanas līdzekļa.

Papildu iespēju un funkciju izvēle

- Izvēlieties ūdens temperatūru, kas ir piemērota mazgājamo izstrādājumu veidam. Lai sasniegtu maksimālu rezultātu, ievērojiet norādījumus uz apgērba etiķetes.
- Pre Wash (Priekšmazgāšana) iespēja ir ieteicama mazgājot ļoti netīru noslodzi.

Iepakojuma materiāla likvidēšana

- Iepakojuma materiāli ir paredzēti, lai aizsargātu ierīci no neparedzētiem bojājumiem transportēšanas laikā.
- Pēc ierīces uzstādīšanas izmetiet iepakojuma atkritumus atbilstoši materiālu veidu otrreizējās pārstrādes simboliem. Ievietojiet iepakojuma atkritumus atbilstošos konteineros, lai tos pārstrādātu.

Jūsu vecās ierīces likvidēšana



- Šis simbols – pārsvītrotā atkritumu tvertne uz riteņiem – norāda, ka elektrisko un elektronisko iekārtu atkritumi (EEIA) jāutilizē atsevišķi no sadzīves atkritumu plūsmas.
- Veci elektriskie izstrādājumi var saturēt bīstamas vielas, tādēļ jūsu vecās ierīces pareiza utilizācija palīdzēs novērst iespējamās negatīvās sekas videi un cilvēka veselībai. Jūsu vecā ierīce var saturēt vairākkārt izmantojamas detaļas, kuras var izmantot citu izstrādājumu remontam, un citus vērtīgus materiālus, kurus var pārstrādāt, tādējādi saglabājot ierobežotus resursus.
- Jūs varat aiznest ierīci vai nu uz veikalu, kurā šo izstrādājumu iegādājieties, vai sazināties ar vietējās pašvaldības atkritumu savākšanas iestādi un uzzināt sīkāku informāciju par tuvāko oficiālo EEIA savākšanas punktu. Jaunāko informāciju par savu valsti skatiet vietnē www.lg.com/global/recycling.

DROŠĪBAS NORĀDĪJUMI

PIRMS LIETOŠANAS IZLASIET VISUS NORĀDĪJUMUS

Tālāk izklāstīto drošības vadlīniju mērķis ir novērst neparedzētus riskus vai bojājumus, kas izriet no nedrošas vai nepareizas izstrādājuma ekspluatācijas.

Kā redzams tālāk, vadlīnijās tiek lietoti apzīmējumi "BRĪDINĀJUMS!" un "UZMANĪBU!".

Drošības ziņojumi



Šis simbols norāda uz lietām un darbībām, kas var radīt risku. Uzmanīgi izlasiet ar šo simbolu apzīmēto daļu un ievērojiet norādījumus, tādējādi novēršot risku.



BRĪDINĀJUMS!

Šis apzīmējums norāda, ka, neievērojot norādījumus, iespējams gūt smagus miesas bojājumus vai var iestāties nāve.



UZMANĪBU!

Šis apzīmējums norāda, ka, neievērojot norādījumus, iespējams gūt vieglus miesas bojājumus vai iespējami izstrādājuma bojājumi.

BRĪDINĀJUMS!



BRĪDINĀJUMS!

Lai mazinātu ugunsgrēka, elektriskās strāvas trieciena vai miesas bojājumu gūšanas risku, ievērojiet galvenos drošības pasākumus, tostarp šādus:

Tehniskā drošība

- Šo iekārtu var izmantot bērni no 8 gadu vecuma, kā arī personas ar pazeminātām fiziskām, sensorām vai garīgām spējām vai nepietiekamu pieredzi un zināšanām, ja šīm personām tiek

nodrošināta uzraudzība vai sniegti norādījumi par iekārtas izmantošanu drošā veidā un šīs personas saprot iespējamo apdraudējumu. Bērni nedrīkst spēlēt ar iekārtu. Bērni bez uzraudzības nedrīkst veikt tīrīšanu un apkopi.

- Bērni, kas jaunāki par 3 gadiem, nedrīkst atrasties iekārtas tuvumā, ja netiek nodrošināta pastāvīga uzraudzība.
- Ja ir bojāts elektrības vads, tas jānomaina ražotājam, tehniskā atbalsta centra pārstāvim vai citai kvalificētai personai, lai neradītu bīstamību.
- Ventilācijas atveres nedrīkst būt aizsegta ar paklāju.
- Iekārta paredzēta izmantošanai tikai mājāsaimniecības apstākļos.
- Izmantojiet kopā ar iekārtu piegādātās jaunās šļūtenes vai šļūteņu komplektu. Vecu šļūteņu lietošana var izraisīt ūdens noplūdi un attiecīgi īpašuma bojājumus.
- Ūdens spiedienam jābūt no 50 kPa līdz 800 kPa.

Maksimālā ietilpība

Dažiem cikliem maksimālā sausas mazgājamās veļas noslodze ir **11 kg**. Ieteicamā maksimālā ietilpība katrai mazgāšanas programmai var atšķirties. Lai iegūtu labus mazgāšanas rezultātus, papildinformāciju skatiet **Programmas tabula DARBĪBA**.

Uzstādīšana

- Šī iekārta jāpārvadā vismaz diviem vai vairāk cilvēkiem, stingri turot iekārtu.
- Neuzstādiet iekārtu mitrā un putekļainā vietā. Neuzstādiet un neuzglabājiet iekārtu ārpus telpām vai telpā, kas ir pakļauta nepiemērotiem laika apstākļiem, piem., tiešiem saules stariem, vējam, lietum vai temperatūrai, kas ir zemāka par 0 °C.
- Pārlicinieties, ka kontaktdakša ir pilnīgi ievietota kontaktligzdā.
- Nepievienojiet šo iekārtu tīklam, izmantojot vairākligzdu kontaktrozeti, barošanas bloku vai barošanas vada pagarinātāju.

- Nepārveidojiet iekārtas komplektā iekļauto kontaktdakšu. Ja tā neatbilst kontaktligzdai, uzticiet atbilstošas kontaktligzdas uzstādīšanu kvalificētam elektriķim.
- Iekārtas strāvas vadam ir zemējuma dzīsla un kontaktdakša ar zemējumu (zemējuma tapa). Kontaktdakša ir jāiesprauž atbilstošā kontaktligzdā, kas ir uzstādīta un zemēta saskaņā ar valstī spēkā esošajām normām un noteikumiem.
- Nepareizs zemējuma dzīslas savienojums var radīt elektriskās strāvas trieciena risku. Ja šaubāties, vai iekārta ir pareizi sazemēta, lūdziet kvalificētam elektriķim vai tehniskajam speciālistam to pārbaudīt.

Ekspluatācija

- Nekad nemēģiniet izmantot iekārtu, ja tā ir bojāta, tai ir darbības traucējumi, tā ir daļēji izjaukta, tai trūkst detaļu vai detaļas ir bojātas, tostarp, ja ir bojāts vads vai spraudnis.
- Ierīces darbināšanai no vadības paneļa neizmantojiet asus priekšmetus.
- Nemēģiniet noņemt paneļus vai izjaukt ierīci.
- Neremontējiet un nenomainiet iekārtas detaļas. Visus remonta un apkopes darbus drīkst veikt tikai kvalificēti apkopes darbinieki, izņemot, ja šajā lietotāja rokasgrāmatā nav noteikts citādi. Izmantojiet tikai atļautas rūpnīcā ražotas detaļas.
- Kad iekārtas durvis ir atvērtas, tās nedrīkst spēcīgi spiest uz leju.
- Iekārtā nedrīkst likt dzīvas būtnes, piemēram, mājdzīvniekus.
- Nemazgājiet nekādus priekšmetus, kurus ražotājs norādījis kā nemazgājamus uz kopšanas etiķetes.
- Sekojiet, lai zonā zem iekārtas un tai apkārt nebūtu uzliesmojošu materiālu, piemēram, plūksnas, papīrs, grīdsegas, ķīmikālijas u.tml.
- Neatstājiet iekārtas durvis atvērtas. Bērni var ķerties pie durvīm vai ielīst iekārtas tvertnē, izraisot iekārtas bojājumus vai miesas bojājumus.
- Nemazgājiet vai nežāvējiet drēbes, kas tīrītas, mazgātas, mērcētās vai notraipītas ar uzliesmojošām vai sprādzienbīstamām vielām (piemēram, vaski, vasku noņēmējiem, eļļām, krāsām, benzīnu,

tīršanas līdzekļiem, ķīmiskās tīršanas šķīdumiem, petroleju, benzīnu, traipu tīršanas līdzekļiem, terpentīnu, augu eļļu, cepam eļļu, acetonu, alkoholu utt.). Nepareiza lietošana var izraisīt ugunsgrēku vai eksploziju.

- Nelietojiet ierīces tuvumā un neuzglabājiet tajā viegli uzliesmojošas vai degošas vielas (ēteru, benzolu, spirtu, ķīmiskās vielas, sašķidrinātu naftas gāzi, viegli uzliesmojošu aerosolu, benzīnu, atšķaidītāju, naftu, insekticīdu, gaisa atsvaidzinātāju, kosmētiku utt.).
- Stingri aizliegts pieskarties iekārtas iekšējām daļām, kamēr tā darbojas. Pagaidiet, līdz tvertne pilnībā apstājas.
- Augstas temperatūras programmas laikā neaiztieciat iekārtas durvis.
- Ja no iekārtas plūst ūdens, atvienojiet kontaktdakšu un sazinieties ar LG Electronics klientu informācijas centru.
- Izslēdziet ūdens krānus, lai samazinātu spiedienu uz šļūtenēm un vārstiem, lai samazinātu noplūdi, ja rodas pārtraukums vai plīsumi. Pārbaudiet uzpildes šļūteņu stāvokli - tie jāaizstāj pēc 5 gadiem.
- Ja mājās radusies gāzes noplūde (izobutāna, propāna, dabasgāzes u. c.), nepieskarieties iekārtai vai kontaktdakšai un nekavējoties izvēdiniet telpu.
- Ja ziemas laikā drenāžas šļūtene vai ieplūdes šļūtene ir sasalusi, izmantojiet iekārtu tikai pēc tam, kad tās ir atkusušas.
- Glabājiet mazgāšanas līdzekļus, veļas mīkstinātājus un balinātājus bērniem nepieejamā vietā.
- Neaiztieciat kontaktdakšu vai iekārtas vadības pulti ar mitrām rokām.
- Vadu nedrīkst pārmērīgi salocīt vai novietot uz tā smagus priekšmetus.
- Nepieskarieties mazgāšanas laikā no iekārtas izplūdušam ūdenim.
- Pārlicinieties, ka kanalizācija darbojas pareizi. Ja ūdens netiek novadīts pareizi, jūsu grīda var tikt appludināta.
- Kad gaisa temperatūra ir augsta un ūdens temperatūra ir zema, var rasties kondensāts, kuru dēļ grīda var kļūt mitra.
- Noslaukiet netīrumus vai putekļus no kontaktdakšas.

Apkope

- Pirms iekārtas tīrīšanas atvienojiet to no strāvas padeves. Iestatot vadības pogu pozīcijā "OFF" vai dīkstāves pozīcijā, iekārta netiek neatvienota no strāvas padeves.
- Pēc pilnīgas mitruma un putekļu notīrīšanas uzmanīgi ievietojiet kontaktdakšu kontaktligzdā.
- Tīrot iekārtu, nedrīkst smidzināt ūdeni nedz uz tās ārpuses, nedz iekšpusē.
- Nekādā gadījumā neatvienojiet iekārtu, raujot aiz strāvas vada. Vienmēr cieši satveriet kontaktdakšu un taisni izrauļiet to kontaktligzdas.
- Ierīci var izjaukt, labot vai pārveidot tikai kvalificēts LG Electronics servisa centra apkalpojošais personāls. Ja pārvietojat un uzstādāt ierīci citā vietā, sazinieties ar LG Electronics klientu informācijas centru.

Utilizācija

- Pirms vecās iekārtas utilizācijas, atvienojiet spraudni no kontaktrozetes. Nogrieziet kabeli tieši pie iekārtas, lai nepieļautu nepareizu iekārtas izmantošanu.
- Visus iepakojuma materiālus (piem., plastmasas maisus un putustiroļu) utilizējiet bērniem nepieejamā vietā. Iepakojuma materiāli var izraisīt nosmakšanu.
- Pirms šīs ierīces izmešanas nogrieziet strāvas vadu un noņemiet durvis, lai izvairītos no iespējamā apdraudējuma bērniem un maziem dzīvniekiem, kas var tik iesprostoti ierīcē.

UZSTĀDĪŠANA

Daļas un specifikācijas

PIEZĪME

- Ierīces kvalitātes uzlabošanas nolūkos izskats un specifikācija var tikt mainīta bez iepriekšēja paziņojuma.

Skats no priekšas

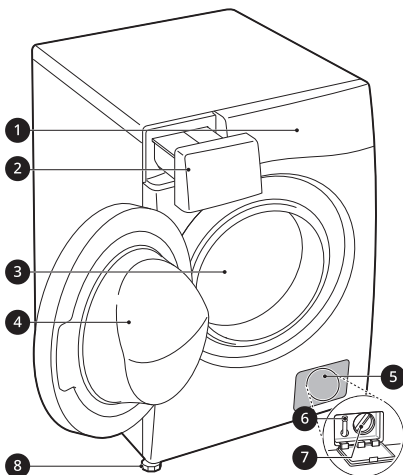

- 1 Vadības panelis
- 2 Mazgāšanas līdzekļa sadalītāja atvilktnē
- 3 Tvertne
- 4 Durvis
- 5 Korpusa vāciņš
- 6 Drenāžas aizbāznis
- 7 Drenāžas sūkņa filtrs
- 8 Līmeņošanas kājas

Skats no aizmugures

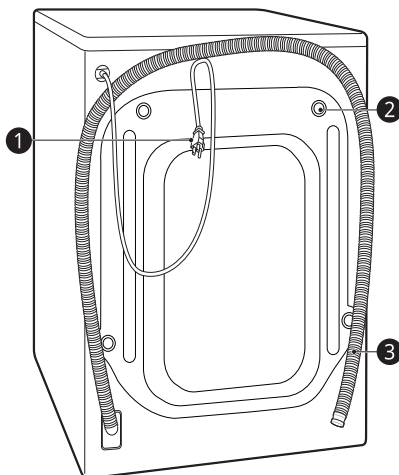

- 1 Kontaktdakša
- 2 Transportēšanas skrūves
- 3 Drenāžas šļūtene

Specifikācijas

Modelis	F4WR711S*HA
Barošanas avots	220-240 V~, 50 Hz
Izstrādājuma svars	67 kg

Izmēri (mm)

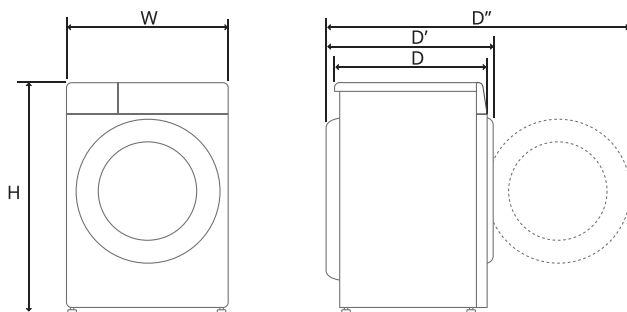

W	600	D	565	D''	1100
H	850	D'	620		

Piederumi

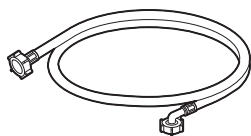

Ūdens padeves šļūtene

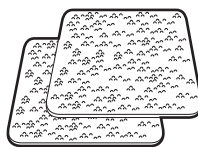

Neslīdošie paliktņi*1

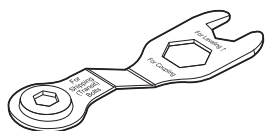

Uzgriežņu atslēga

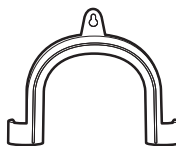

Likuma balstenis drenāžas šļūtenes
nostiprināšanai



Vāciņi transportēšanas skrūvju atverēm



Saites skava*1

*1 Pievienotie aksesuāri var atšķirties atkarībā no iegādātā modeļa.

Uzstādīšanas vietas prasības

Pirms ierīces uzstādīšanas skatiet tālāk norādīto informāciju, lai ierīci uzstādītu pareizā vietā.

Uzstādīšanas vieta

- Šī ierīce jāuzstāda uz stingra grīdas seguma, lai samazinātu vibrāciju centrifūga cikla laikā. Vislabākais ir betona grīdas segums, jo centrifugēšanas cikla laikā t'a vibrācija ir daudz mazāk pakļauta nekā koka grīda vai paklāja virsmai.
- Ja iekārta jānovieto blakus gāzes plītij vai apkures katlam, starp minētajām iekārtām jāievieto izolācija (850 x 600 mm), kas pārklāta ar alumīnija foliju, pret plīti vai krāsni vērstajā pusē.
- Nodrošiniet, lai pēc uzstādīšanas mehāniķis bojājumu gadījumā varētu viegli piekļūt iekārtai.
- Uzstādot ierīci, noregulējiet visas četras pēdas, izmantojot pievienoto atslēgu, lai nodrošinātu ierīces stabilitāti.
- Pārliecinieties, ka ir pietiekami daudz vietas, lai pilnībā atvērtu ierīces durvis.
- Lai nodrošinātu pietiekamu ūdens iekļūdes šļūteni, iztukšošanas šļūtenes un gaisa plūsmas atstarpi, atstājiet vismaz 20 mm atstarpi sānos un 100 mm aiz ierīces. Noteikti ņemiet vērā sienas, durvju vai grīdas līstes, kas var palielināt vajadzīgo atstarpi.

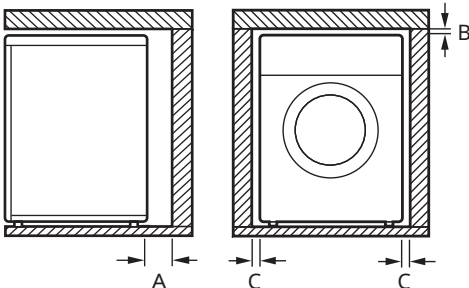

Index	Attālums (mm)
A	100
B	5

Index	Attālums (mm)
C	20

⚠ BRĪDINĀJUMS!

- Šī iekārta jālieto tikai māsāimniecības nolūkiem, un tā nav jālieto mobilās lietojumprogrammās.

Koka grīdas (paceltās grīdas)

Uzstādot ierīci uz koka grīdām, izmantojiet gumijas palikņus, lai samazinātu pārmērīgu vibrāciju un nelīdzsvarotību. Koka vai piekārtā tipa grīdas var izraisīt pārmērīgu vibrāciju un nelīdzsvarotību, kļūdas un nepareizu darbību.

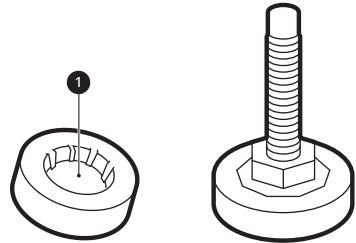

- Lai samazinātu vibrāciju, mēs iesakām zem katras ierīces regulēšanas pēdas novietot vismaz 15 mm gumijas paliktņi 1, kas ar skrūvēm piestiprināti vismaz pie divām grīdas sijām.
- Ja iespējams, uzstādiet iekārtu kādā no telpas stūriem, kur grīda ir stabilāka.
- Pielāgojiet gumijas paliktņus, lai samazinātu vibrāciju.

⚠ UZMANĪBU!

- Ja iekārta uzstādīta uz nestabilas grīdas (piem., koka grīdas), garantija neattiecas uz bojājumiem un izmaksām, kas radušies uzstādīšanas uz nestabilas grīdas rezultātā.

PIEZĪME

- Gumijas paliktņus (daļas Nr. **4620ER4002B**) var iegādāties LG tehniskā atbalsta centrā.

Ventilācija

- Pārlicinieties, vai gaisa plūsmu ap iekārtu neierobežo, piemēram, paklāji vai grīdsegas.

Vides temperatūra

- Neuzstādi iekārtu telpās, kurās temperatūra var būt zemāka par nulli. Spiediena ietekmē sasalušas šļūtenes var saplīst. Temperatūras, kas ir zemākas par nulli, var izraisīt elektroniskās vadības ierīces bojājumus.
- Ja veļas iekārtas piegāde notiek ziemā un temperatūra ir zemāka par nulli, pirms sākat lietot iekārtu, novietojiet to uz vairākām stundām istabas temperatūrā.

Elektrības savienojums

- Neizmantojiet pagarinātāju vai sadalītāju.
- Pēc izmantošanas vienmēr izņemiet iekārtas spraudni no kontaktrozetes un izslēdziet ūdens padevi.
- Savienojiet iekārtu ar saņemtu kontaktrozeti atbilstoši spēkā esošajiem elektroinstalācijas noteikumiem.
- Novietojiet iekārtu tā, lai varētu viegli piekļūt spraudnim.
- Kontaktlīgzdai jābūt vismaz 1 metra attālumā no jebkuras ierīces puses.

⚠ BRĪDINĀJUMS!

- Iekārtu drīkst remontēt tikai kvalificēts speciālists. Remonts, ko veikusi nepieredzējusi persona, var izraisīt miesas bojājumus vai nopietnus darbības traucējumus. Sazinieties ar autorizētu LG tehniķi.
- Kontaktdakša ir jāpieslēdz atbilstīgai kontaktlīgzdai, kas ir pareizi uzstādīta un iezemēta saskaņā ar valstī spēkā esošajām normām un noteikumiem.

Ierīces izsaiņošana

Iekārtas nocelšana no putuplasta pamatnes

Pēc kartona un pārvadāšanas materiālu noņemšanas noceliet iekārtu no putuplasta pamatnes.

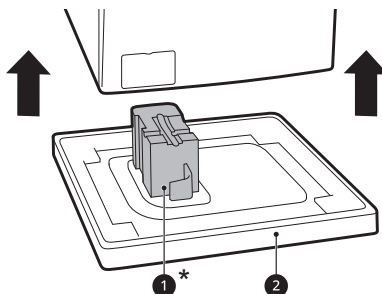

- Pārlicinieties, ka caurules balsts ①* paliek pie putuplasta pamatnes un nav pieķēries iekārtas apakšējai daļai.
- Ja iekārtu nepieciešams nolikt guļus stāvoklī, lai noņemtu kartona pamatni ②, nodrošiniet iekārtas sānu aizsardzību un uzmanīgi noguldiet iekārtu uz sāna. Iekārtu nedrīkst noguldīt uz priekšdaļas vai aizmugurējās daļas.

* Šī funkcija var atšķirties atkarībā no iegādātā modeļa.

Transportēšanas skrūvju montāžu noņemšana

Lai novērstu ierīces spēcīgu vibrāciju un iespējamus bojājumus, noņemiet transportēšanas skrūves un stiprinājumus.

- 1 Sākot ar divām apakšējām transportēšanas skrūvēm ①, izmantojiet uzgriežņu atslēgu (iekļauta komplektā), lai pilnībā atskrūvētu

visas transportēšanas skrūves, tās griežot pretēji pulksteņrādītāja kustības virzienam.

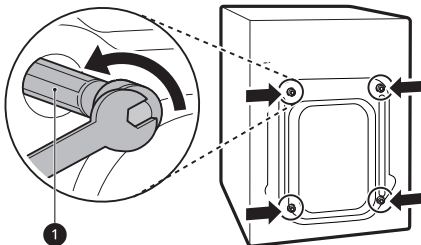

2 Noņemiet skrūvju montāžas, tās viegli grozot izņemšanas laikā.

3 Uzstādiet vāciņus atverēm.

- Atrodiet atverēm paredzētos vāciņus **2**, kas ir iekļauti piederumu komplektā vai piestiprināti iekārtas aizmugurē.

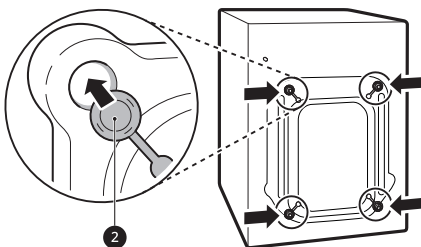

PIEZĪME

- Saglabājiet transportēšanas skrūves un stiprinājumus turpmākai lietošanai.
- Jūs varat novērst bojājumus iekārtais pārvadāšanas laikā sekojoši:
 - Tiek uzstādītās transportēšanas skrūves.
 - Strāvas vads tiek piestiprināts iekārtas aizmugurē.

Iekārtas izlīdzināšana

Izlīdzinājuma pārbaude

Spiežot augšējās plāksnes malas diagonāli, iekārta vispār nevajadzētu virzīties uz augšu un uz leju (pārbaudiet abus virzienus).

- Ja iekārta šūpojas, kad pa diagonāli piespiež iekārtas augšējo plāksni, vēlreiz noregulējiet kājas.
- Pēc uzstādīšanas pārbaudiet, vai iekārta ir pilnībā stabila.

PIEZĪME

- Koka vai piekārtā tipa grīdas var izraisīt pārmērīgu vibrāciju un nelīdzsvarotību. Lai apturētu vai samazinātu pārmērīgu troksni un vibrāciju, var būt jāapsver koka grīdas stiprināšana.
- Nekad nemēģiniet izlīdzināt nelīdzenu grīdu, liekot zem iekārtas koka gabalus, kartonu vai līdzīgus materiālus.

Kāju noregulēšana un izlīdzināšana

Uzstādot iekārta, tā ir jā nolīmeņo un nevainojami jāizlīdzina. Ja iekārta nav nolīmeņota un nevainojami izlīdzināta, tā var gūt bojājumus vai nedarboties pareizi.

- 1** Ja grīda nav līdzena, noregulējiet līmeņošanas kājas pēc vajadzības.
 - Nelieciet zem kājām koka gabalus vai ko tamlīdzīgu.

16 UZSTĀDĪŠANA

- Nodrošiniet, lai visas četras kājas ir stabilas un balstītas uz grīdas.

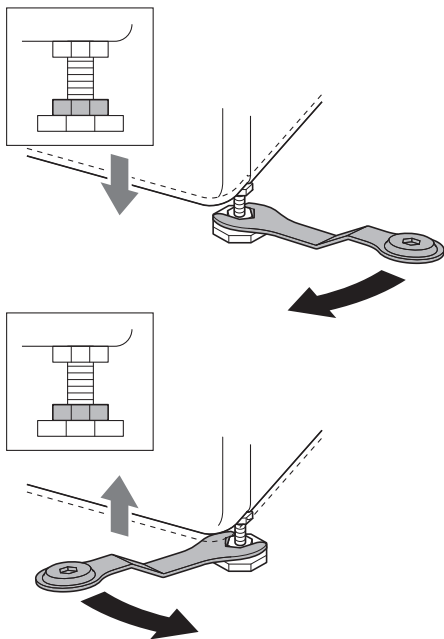

PIEZĪME

- Neuzstādiet veļas mazgājamo mašīnu uz listēm, statīva vai paaugstinātas virsmas, ja vien to nav ražojis LG Electronics izmantošanai ar šo modeli.

- 2 Pārbaudiet, vai iekārta ir pilnībā nolīmeņota, izmantojot spirta līmeņrādi ❶.

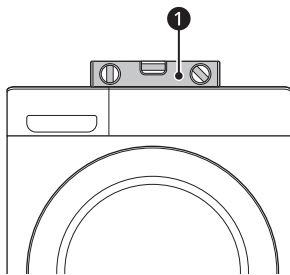

- 3 Nostipriniet līmeņošanas kājas ar kontruzgriežņiem ❷ pagriežot tos pretēji

pulksteņrādītāja kustības virzienam attiecībā pret iekārtas apakšu.

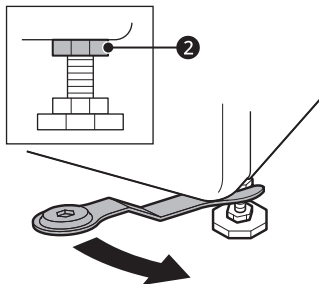

- 4 Pārbaudiet, vai visi kontruzgriežņi iekārtas apakšā ir pienācīgi nostiprināti.

PIEZĪME

- Iekārtas pareizs novietojums un izlīdzināšana nodrošina ilgu, pastāvīgu un drošu darbību.
- Iekārtai ir jābūt 100% horizontālā stāvoklī un stabilā pozīcijā uz cietas, līdzenas grīdas.
- Piemērojot slodzi uz stūriem, tā nedrīkst "svārstīties".
- Neļaujiet iekārtas kājām samirkt. Pretējā gadījumā var rasties vibrācija un troksnis.

Pretslīdes lokšņu lietošana

Šī funkcija var atšķirties atkarībā no iegādātā modeļa.

Ja iekārta tiek uzstādīta uz slidenas pamatnes, spēcīgu vibrāciju rezultātā tā var pārvietoties. Nepareizas izlīdzināšanas rezultātā radītais troksnis un vibrācija var izraisīt darbības traucējumus. Šādā gadījumā zem regulējamām kājām uzstādiet pretslīdes loksnes un noregulējiet līmeni.

- 1 Lai uzstādītu pretslīdes loksnes, grīdai ir jābūt tīrai.
 - Izmantojiet sausu drānu, lai saslaucītu un notīrītu jebkādas svešķermeņus un mitrumu. Ja grīda ir mitra, pretslīdes loksnes var slīdēt.

2 Pēc iekārtas novietošanas uzstādīšanas vietā noregulējiet līmeni.

3 Novietojiet pretslīdes lokšnes uz grīdas ar lipīgo pusi **1** uz leju.

- Visefektīvākā ir pretslīdes lokšņu uzstādīšana zem priekšējām kājām. Ja ir grūtības uzstādīt paliktņus zem priekšējām kājām, uzstādiet tos zem aizmugurējām kājām.

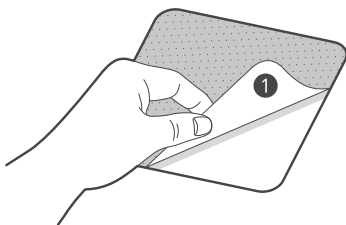

4 Novietojiet ierīci uz pretslīdes loksnēm.

- Nepiestipriniet pretslīdes lokšņu pielīpošo pusi **1** pie iekārtas kājām.

PIEZĪME

- Papildu pretslīdes lokšnes ir pieejamas LG Electronics servisa centrā.

Ūdens padeves šļūtenes pievienošana

Piezīme par savienošanu

- Ūdens spiedienam jābūt no **50 kPa** līdz **800 kPa** (0,5–8,0 kgf/cm²). Ja ūdens spiediens pārsniedz **800 kPa**, jāuzstāda dekompresijas ierīce.
- Regulāri pārbaudiet ūdens padeves šļūtenes stāvokli un, ja vajadzīgs, nomainiet to.

PIEZĪME

- Nepievelciet ūdens padeves šļūteni pārāk cieši un neizmantojiet mehāniskas ierīces, lai pievilktu to pie ieplūdes vārstiem.

- Pievienošanai pie ūdens ieplūdes nav nepieciešama papildu atpakaļplūsmas aizsardzība.

Gumijas blīves pārbaude

Kopā ar ūdens padeves šļūteni komplektā ir iekļautas divas gumijas blīves **1**. Tās lieto ūdens noplūžu novēršanai. Savienojumam ar krāniem ir jābūt pietiekami ciešam.

- Nelietojiet ūdens padeves caurules pievilksnāi mehāniskas ierīces, piemēram, daudzfunkciju satvērējus. Nodrošiniet, ka ūdens padeves šļūtenes saliektais gals ir pievienots iekārtai.

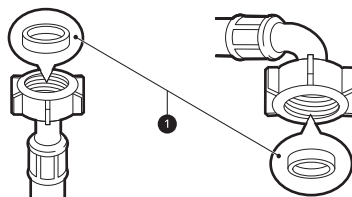

Šļūtenes pievienošana ūdens krānam

Skrūvējamas šļūtenes savienošana ar vītņotu krānu

Pieskrūvējiet ūdens padeves šļūtenes savienotāju pie ūdens padeves krāna. Cieši pievelciet ar rokām tikai izmantojot mīkstu drāniņu. Nepievelciet padeves šļūteni ar mehāniskām ierīcēm.

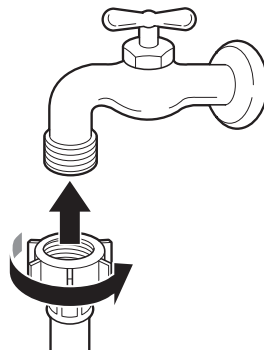

PIEZĪME

- Pēc ūdens padeves šļūtenes pievienošanas pie ūdens krāna atgrieziet ūdens krānu, lai no ūdensvada izskalotu svešķermeņus (netīrumus, smiltis, zāģu skaidas u. c.). Ļaujiet ūdenim plūst spainī un pārbaudiet ūdens temperatūru.

Šļūtenes pievienošana iekārtai

Pieskrūvējiet padeves šļūteni iekārtas aizmugurē uzstādītajam ūdens iepļūdes vārstam.

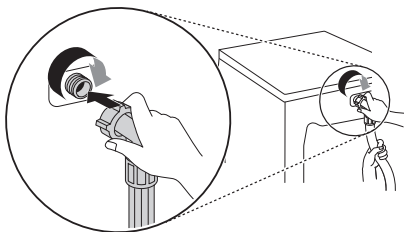

- Nepievienojiet šļūteni karstā ūdens padevei tādiem modeļiem, kuriem ir tikai viens ūdens padeves vārsts. Pievienojiet to tikai aukstā ūdens padevei.

PIEZĪME

- Ja pēc savienojuma izveides no šļūtenes plūst ūdens, atkārtojiet tās pašas darbības. Ūdens padevei izmantojiet tradicionālā veida krānu. Ja krānam ir kvadrāta forma vai tas ir pārāk liels, pirms krāna ievadīšanas adapterī noņemiet sliedi.
- Pārlicinieties, vai šļūtene nav salocījusies vai iespiesta.

Drenāžas šļūtenes uzstādīšana**Drenāžas šļūtenes uzstādīšana ar līkuma balsteni**

Drenāžas šļūteni nedrīkst uzstādīt augstāk par **100 cm** virs grīdas. Iespējams, ka ūdens no iekārtas neizplūdis vai izplūdis ļoti lēni.

- Pareiza drenāžas šļūtenes nostiprināšana pasargās grīdu no bojājumiem, kas varētu rasties ūdens noplūdes rezultātā.

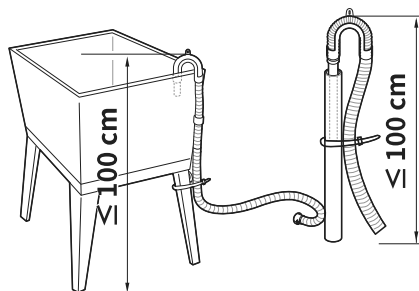
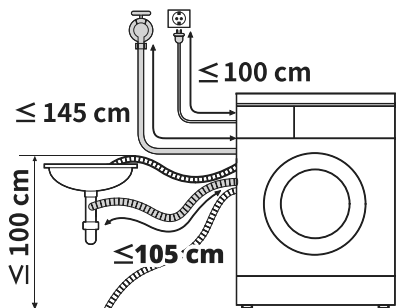

- Ja drenāžas šļūtene ir pārāk gara, nestumiet to atpakaļ ierīcē. Tas var izraisīt skaļu troksni.
- Uzstādot drenāžas šļūteni izlietnē, stingri nostipriniet to ar saiti.

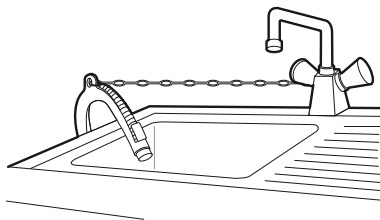

EKSPLUATĀCIJA

Darbības pārskats

Iekārtas izmantošana

Pirms pirmās mazgāšanas reizes izvēlieties mazgāšanas programmu **Cotton (Kokvilna)** un pievienojiet pusi mazgāšanas līdzekļa daudzuma. Ļaujiet darboties tukšai iekārtai. Tā no tvertnes tiks izvadīti atlikumi un ūdens, kas var būt palicis pēc ražošanas.

- 1 Sašķirojiet drēbes un ielieciet to veļas mazgājamā mašīnā.
 - Pēc vajadzības sašķirojiet drēbes pēc materiāla veida, netīrības pakāpes, krāsām un tvertnes tilpuma. Atveriet durvis un ielieciet drēbes iekārtā.

⚠ UZMANĪBU!

- Pirms durvju aizvēršanas pārlicinieties, ka visas drēbes un priekšmeti atrodas tvertnē un nepārkarājas pāri durvju gumijai, kur tās var aizķerties, kad durvis tiek aizvērtas. Pretējā gadījumā varat sabojāt durvju blīvējumu un drēbes.

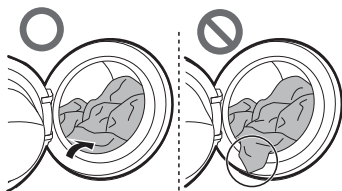

- Noņemiet no elastīgās durvju blīves visus priekšmetus, lai novērstu apgērbu un durvju blīves bojājumus.

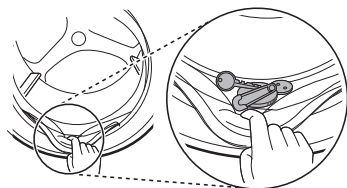

- 2 Ieslēdziet iekārtu.
 - Nospiediet **Barošanas** pogu, lai ieslēgtu iekārtu.
- 3 Izvēlieties nepieciešamo ciklu.
 - Vairākas reizes nospiediet režīma pogu vai pagrieziet mazgāšanas režīma selektorslēdzi, līdz ir izvēlēts vajadzīgais mazgāšanas režīms.
 - Tagad atlasiet mazgāšanas temperatūru un centrifūgas ātrumu. Pievērsiet uzmanību apgērbu etiķetēm.
- 4 Pievienojiet tīrīšanas vai mazgāšanas līdzekļus un mīkstinātājus attiecīgajā sadalītāja nodalījumā.

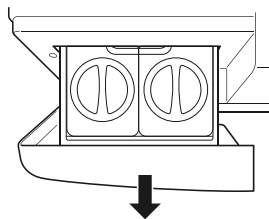

- 5 Sāciet mazgāšanu.
 - Lai sāktu ciklu, nospiediet pogu **Sākt/Pauze**. Iekārtas tvertne īsu brīdi griezīsies bez ūdens, lai noteiktu mazgājamo izstrādājumu svaru. Ja poga **Sākt/Pauze** netiks nospiesta noteiktā laikā, veļas mazgājamā mašīna izslēgsies, un visi iestatījumi tiks zaudēti.
- 6 Mazgāšanas cikla beigas.
 - Kad mazgāšanas režīms ir beidzies, atskan skaņas melodija. Lai samazinātu saburzīšanos, nekavējoties izņemiet drēbes no iekārtas. Izņemot izstrādājumus, pārbaudiet, vai durvju blīvē nav palikuši nelieli izstrādājumi.

Vadības panelis

Vadības panelis katram modelim var atšķirties.

Vadības paneļa funkcijas

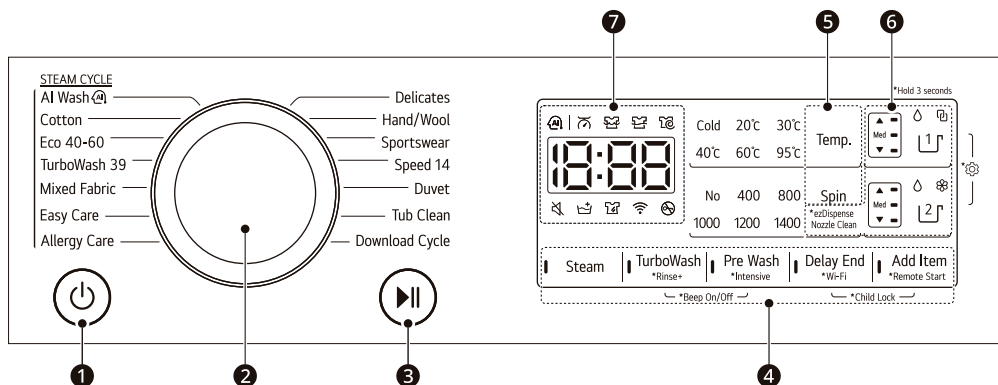

Norādījumi





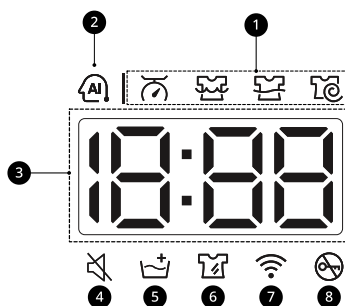

1	<p>Barošanas Ieslēgšanas/Izslēgšanas poga</p> <ul style="list-style-type: none"> Nospiediet šo pogu, lai ieslēgtu veļas mazgājamo mašīnu.
2	<p>Programmas slēdzis</p> <ul style="list-style-type: none"> Programmas ir pieejamas atbilstoši mazgājamo drēbju veidam. Iedegsies lampiņa, kas norādīs izvēlēto režīmu.
3	<p>Sākt/Pauze poga</p> <ul style="list-style-type: none"> Šī poga tiek izmantota, lai sāktu vai pārtrauktu mazgāšanas ciklu. Ja nepieciešams īslaicīgi apturēt mazgāšanu, nospiediet šo pogu.
4	<p>Papildu opcijas un funkcijas</p> <ul style="list-style-type: none"> Lai izmantotu papildu funkcijas, nospiediet attiecīgo pogu uz 3 sekundēm. Displejā tiek izgaismots atbilstīgais simbols. Tas ļauj izvēlēties papildu programmas un pēc atlasīšanas izgaismojas. <p>Remote Start (Attālinātā sākšana)</p> <p>Ar LG ThinQ lietotni jūs varat izmantot viedtālruni, lai vadītu iekārtu attālināti.</p> <ul style="list-style-type: none"> Lai izmantotu šo funkciju skatiet nodaļu VIEDĀS FUNKCIJAS. <p>Wi-Fi</p> <p>Nospiediet un turiet Delay End (Laika aizture) pogu uz trīs sekundēm, lai izveidotu savienojumu starp iekārtu un LG ThinQ lietotni.</p>

Norādījumi	
5	<p>Mazgāšanas programmas pogu pielāgošana</p> <p>Izmantojiet šīs pogas, lai pielāgotu atlasītās programmas ūdens temperatūru vai centrifūgas ātruma iestatījumus.</p> <ul style="list-style-type: none"> • Uz displeja ir redzami pašreizējie iestatījumi. • Nospiediet tās opcijas pogu, lai izvēlētos citus iestatījumus.
6	<p>ezDispense pogas</p> <ul style="list-style-type: none"> • Nospiediet Sadalītājs 1 vai Sadalītājs 2, lai izvēlētos ezDispense funkciju. • Iedegas gaismas diode, kas norāda izvēlēto mazgāšanas līdzekļa veidu un daudzumu. • Kad ar mazgāšanas līdzekli vai mīkstinātāju nepietiek; <ul style="list-style-type: none"> - Barošanas pogas nospiešanas gadījumā: mirgo gaismas diode un atskan zvana signāls. - Ierīces darbības gadījumā: mirgos gaismas diode. <p>ezDispense Nozzle Clean (ezDispense sprauslu tīrīšana)</p> <ul style="list-style-type: none"> • Nospiediet un turiet Spin (Izgriešana) pogu uz trīs sekundēm, lai izmantotu ezDispense Nozzle Clean (ezDispense sprauslu tīrīšana) funkciju. Izmantojiet šo funkciju, lai mainītu mazgāšanas līdzekļa vai mīkstinātāja veidu. Šī funkcija attīra mazgāšanas līdzekļa vai mīkstinātāja atlikumus šļūtenē, kas savienota ar ezDispense (mainot mazgāšanas līdzekļa vai mīkstinātāja veidu).
7	<p>Displejs</p> <ul style="list-style-type: none"> • Displejā tiek attēloti iestatījumi, paredzamais atlikušais laiks, opcijas un statusa ziņojumi. Ieslēdzot iekārtu, displejā iegaismojas noklusējuma iestatījumi. • Kamēr noslodzes svars tiek noteikts automātiski, displejs vadības panelī mirgo.

Laiks un statusa displejs



Norādījumi	
1	<p>Programmas statusa indikatori</p> <ul style="list-style-type: none"> • Kad darbojas mazgāšanas programma, gaismas diode mirgos aktīvajā posmā un atlikušajos posmos gaismas diodes paliks nemainīgas. Kad posms ir pabeigts, gaismas diode izslēgsies. Ja cikls ir apturēts, aktīvās skatuves gaismas diode pārstāj mirgot.

	Norādījumi
2	<p>AI DD</p> <ul style="list-style-type: none"> • AI DD  nodrošina atbilstošas tvertnes rotācijas darbības pēc tam, kad ir pabeigta noslodzes noteikšana. •  tiek aktivizēta, ja AI Wash programma ir atlasīta un palaista. <ul style="list-style-type: none"> - Ja tiek izmantots pārāk liels mazgāšanas līdzekļa daudzums, var būt ļoti daudz putu un radīt vāju AI DD veikspēju.
3	<p>Aptuvenais atlikušais laiks</p> <ul style="list-style-type: none"> • Kad mazgāšanas programma ir atlasīta, tiek parādīts atlasītās programmas iepriekšiestatītais laiks. Iepriekšiestatītais laiks mainīsies saskaņā ar atlasītajām opcijām. • Ja displejā redzams ---, tad laiks tiks parādīts pēc tam, kad noslodzes sensors ir noteicis noslodzes lielumu. Tas ir normāli. • Parādītais laiks ir tikai aptuvenš. Šis laiks ir aprēķināts balstoties uz normāliem darba apstākļiem. Vairāki ārējie faktori (nosloedzes svars, istabas temperatūra, ienākošā ūdens temperatūra utt.) var ietekmēt faktisko laiku.
4	<p> iedegas, kad skaņas signāks ir izslēgts.</p>
5	<p> iedegas, kad Rinse+ (Skalošana+) opcija ir aktivizēta.</p>
6	<p> iedegas, kad Intensive (Intensīva) opcija ir aktivizēta.</p>
7	<p> iedegas, kad iekārta ir savienota ar Wi-Fi tīklu mājās.</p>
8	<p> iedegas, kad programma sākas un durvis ir aizslēgtas.</p>

Veļas porcijas sagatavošana

Lai nodrošinātu optimālus mazgāšanas rezultātus, sašķirojiet mazgājamās drēbes un pēc tam sagatavojiet atbilstoši apģērba etiķešu simboliem.





Apģērba šķirošana

- Netīrības pakāpe (ļoti netīra, vidēji netīra un viegli netīra): sašķirojiet apģērba atbilstoši netīrības pakāpei. Ja iespējams, nemazgājiet ļoti netīrus apģērba gabalus kopā ar viegli netīriem.
- Krāsa (balta, gaiša, tumša): tumšu vai krāsotu apģērba mazgājiet atsevišķi no balta vai gaišas krāsas apģērba. Krāsota apģērba mazgāšana kopā ar gaišu apģērba var radīt gaišāka apģērba sakrāsošanos vai krāsas maiņu.
- Plūksnas (rada plūksnas, savāc plūksnas): mazgājiet audumus, kas rada plūksnas, atsevišķi no audumiem, kas savāc plūksnas. No audumiem, kas rada plūksnas, var atdalīties plūksnas un nokļūt uz audumiem, kas savāc plūksnas,

Izstrādājumu etiķešu pārbaude

Simboli sniedz informāciju par izstrādājuma materiāla sastāvu un mazgāšanas nosacījumiem.

Simboli uz apģērba etiķetēm

Simbols	Mazgāšanas/auduma tips
	<ul style="list-style-type: none"> • Normāla mazgāšana • Kokvilna, kombinēti audumi
	<ul style="list-style-type: none"> • Viegli kopjama veļa • Sintētika, kombinēti audumi
	<ul style="list-style-type: none"> • Speciālā delikātā mazgāšana • Smalkveļa
	<ul style="list-style-type: none"> • Mazgāt tikai ar rokām • Vilna, zīds
	<ul style="list-style-type: none"> • Nedrīkst mazgāt

PIEZĪME

- Lai iegūtu vispārīgu informāciju par mazgāšanas simboliem uz tekstilizstrādājumu kopšanas etiķetēm, apmeklējiet Ginetex vietni (www.ginetex.ch).



Izstrādājumu pārbaude pirms ievietošanas

- Lai griešanās laikā palīdzētu vienmērīgi sadalīt slodzi, kravā apvienojiet lielus un mazus izstrādājumus.
- Nemazgājiet atsevišķus mazus izstrādājumus. Pievienojiet 1 vai 2 līdzīgus izstrādājumus, lai novērstu nelīdzsvarotus noslodzi.
- Pārbaudiet visas kabatas ir tukšas. Priekšmeti, piemēram, naglas, matu sprādzes, sērkociņi, pildspalvas, monētas un atslēgas var sabojāt gan veļas mazgājamo mašīnu, gan apģērba.

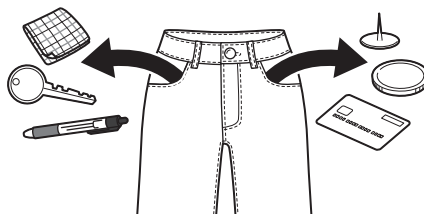

- Mazgājot drēbes ar garām piestiprinātām siksnām, piesieniet tās vai izmantojiet veļas tīklu.
- Maziem vienumiem, piemēram, piedurknēm, zeķēm, zeķubiksēm, apakšveļai un zeķēm, izmantojiet veļas tīklu, lai tie neiesprūstu starp cilindru un durvju blīvi.
- Piepildiet veļas tīklu ar mazāk nekā pusi no tā tilpuma un mazgājiet to ar citām drēbēm. Izvairieties no pārpildes vai mazgāšanas atsevišķi, jo tas var izraisīt cilindra nelīdzsvarotību, izraisot nepietiekamu centrifūgas ciklu.

- Aizveriet rāvējslēdzējus, āķus un saites, lai šie priekšmeti neieķertos citos izstrādājumos.
- Iepriekš apstrādājiet netīrumus un traipus, ieberzējot nelielu daudzumu ūdenī izšķīdināta mazgāšanas līdzekļa, lai atvieglotu to iztīrīšanu.

Mazgāšanas līdzekļu un veļas mīkstinātāju pievienošana

Mazgāšanas līdzekļa deva

- Mazgāšanas līdzeklis ir jāizmanto saskaņā ar tā ražotāja norādījumiem un jāizvēlas atbilstoši izstrādājumu materiāla veidam, krāsai, netīrībai un mazgāšanas temperatūrai. Izmantojiet tikai mazgāšanas līdzekļus, kas ir piemēroti tvertnes (modeļi ar veļas ievietošanu no priekšpusēs) iekārtām.
- Ja putu ir pārāk daudz, samaziniet mazgāšanas līdzekļa daudzumu.
- Ja tiek izmantots pārāk liels mazgāšanas līdzekļa daudzums, var būt ļoti daudz putu, radot sliktu mazgāšanas rezultātu vai lielu slodzi motoram.
- Ja vēlaties izmantot šķidru mazgāšanas līdzekli, ievērojiet tā ražotāja norādījumus.
- Ja mazgāšanas ciklu sākat uzreiz, varat ieliet šķidro mazgāšanas līdzekli tieši galvenajā mazgāšanas līdzekļa atvilktnes nodalījumā.
- Ja izvēlaties **Pre Wash (Priekšmazgāšana)** iespēju, pēc mazgāšanas līdzekļa ievietošanas tieši tvertnē, mazgāšanas līdzekli var nomazgāt, samazinot mazgāšanas veiktspēju. Labākiem rezultātiem izmantojiet **Pre Wash (Priekšmazgāšana)** iespēju ar **ezDispense** funkciju. Manuālais sadalītājs nevar tikt izmantots priekšmazgāšanas mazgāšanas līdzeklī.
- Mazgāšanas līdzekļa daudzums ir jāpielāgo ūdens temperatūrai, ūdens cietībai, mazgājamu izstrādājumu daudzumam un netīrībai. Lai sasniegtu maksimālu rezultātu, izvairieties no pārāk daudz mazgāšanas līdzekļa lietošanas. Pretējā gadījumā var rasties pārāk liels putu daudzums.

- Pirms pievienojat mazgāšanas līdzekli un izvēlieties ūdens temperatūru, apskatiet apģērbu etiķetes.
- Izmantojiet tikai attiecīgajam izstrādājumam veidam piemērotus mazgāšanas līdzekļus.
 - Šķidrās mazgāšanas līdzeklis bieži ir izstrādāts speciāliem pielietojumiem, piemēram, krāsainiem audumiem, vilnai, smalkveļai vai tumšiem izstrādājumiem.
 - Pulverveida mazgāšanas līdzeklis ir piemērots visu veidu izstrādājumiem.
 - Lai pēc iespējas labāk izmazgātu baltos un gaišos izstrādājumus, izmantojiet pulverveida mazgāšanas līdzekli ar balinātāju.
 - Mazgāšanas līdzeklis tiek izskalots no sadalītāja atvilktnes mazgāšanas cikla sākumā.

PIEZĪME

- Neļaujiet mazgāšanas līdzeklī sacietēt. Ja tas sacietē, var rasties nosprostojumi, sliktas skalošanas rezultāts vai nepatīkams aromāts.
 - Pilna noslodze: atbilstoši ražotāja ieteikumiem.
 - Daļēja noslodze: 1/2 no parastā daudzuma
 - Minimāla noslodze: 1/3 no pilnas noslodzes.
-

ezDispense funkcijas lietošana

Kad ieslēgta **ezDispense** funkcija šķidrās mazgāšanas līdzeklis un mīkstinātājs tiek sadalīts noteiktajā daudzumā attiecīgajā cikla laikā.

- Pilns mazgāšanas līdzekļa nodalījums ilgs apmēram 20 standarta ciklus, un tvertne līdz pusei piekrauta ar drēbēm.
- Noklusējuma iestatījumi ir konfigurēti, lai sadalītu **42 ml** mazgāšanas līdzekli un **30 ml** mīkstinātāja **4-6 kg** vidēji netīrām drēbēm. To iespējams mainīt izmantojot **Sadalītājs 1** vai **Sadalītājs 2** pogu. Lūdzu atsaucieties uz **Papildus opcijas un funkcijas DARBĪBA** nodaļu papildus informācijai.

- 1 Lēnām izvelciet mazgāšanas līdzekļa sadalītāja atvilktni līdz galam.

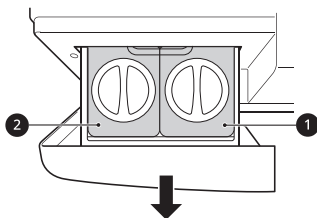

- 1 Šķidrā mazgāšanas līdzekļa nodalījums
2 Šķidrā auduma mīkstinātāja vai šķidrā mazgāšanas līdzekļa nodalījums

- 2 Pagrieziet **ezDispense** nodalījumu vākus pretēji pulksteņrādītāja kustības virzienam, lai tos atvērtu.

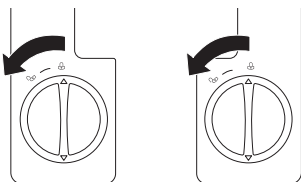

- 3 Ielejiet attiecīgajos nodalījumos mazgāšanas līdzekli un veļas mīkstinātāju, līdz **MAX** līnijai.

- **ezDispense** atvilktnē ir divi nodalījumi. Ievietojiet šķidro mazgāšanas līdzekli labās puses nodalījumā un šķidrā auduma mīkstinātāju vai šķidro mazgāšanas līdzekli kreisās puses nodalījumā. Ja nodalījumam 2 tiek pievienots mazgāšanas līdzeklis, auduma mīkstinātāju nevar izmantot.
- Neizmantojiet **ezDispense** nodalījumos šķidru vai pulverveida balinātāju vai pulverveida, želejas vai lokšņu tipa mazgāšanas līdzekļus.
- Pirms ievietojat **ezDispense** notīriet tās ārpusi no atlikušo mazgāšanas līdzekļa atlikumiem.
- Nemēģiniet pārāk ātri piepildīt nodalījumus. Lai izvairītos no pārplūdes, lēnām

pievienojiet mazgāšanas līdzekli un mīkstinātāju.

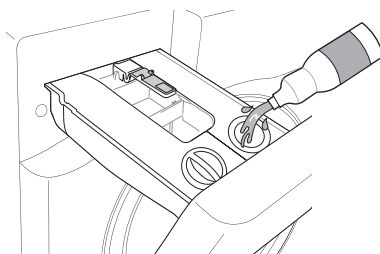

- 4 Pēc nodalījumu piepildīšanas ievietojiet vākus un pagrieziet tos pulksteņrādītāja kustības virzienā līdz tie ir cieši noslēgti.

- Droši aizveriet vākus pie **ezDispense** nodalījumiem, lai samazinātu gaisa plūsmu, kas var sacietēt šīs piedevas un novērst to pareizu sadali. Esiet piesardzīgs, lai nepazaudētu vākus.

- 5 Pirms cikla sākšanas lēnām aizveriet sadalītāja atvilktni.

- Aizverot atvilktni ar spēku mazgāšanas līdzeklis var pārplūst citā nodalījumā vai tvertnē agrāk nekā tas paredzēts.
- Uzmanieties, lai aizverot atvilktni neievērtu roku.
- Tas ir normāli, ka pēc cikla beigām nedaudz ūdens saglabājas mazgāšanas līdzekļa manuālā sadalītāja nodalījumos.

⚠ UZMANĪBU!

- Pirms lietošanas cieši aizveriet nodalījuma vāku. Ja nē, mazgāšanas līdzeklis un mīkstinātājs sacietē vai pārplūst.
- Lēnām bīdiet mazgāšanas līdzekļa sadalītāja atvilktni ārā vai iekšā, un drošības labad izmantojiet abas rokas. To neievērojot varat sabojāt veļas mašīnu, vai izraisīt mazgāšanas līdzekļa vai mīkstinātāja noplūdi no ventilācijas atverēm.
- Mazgāšanas līdzeklis vai auduma mīkstinātājs, kas ilgstoši palicis **ezDispense** nodalījumos var sacietēt un sadalīties nepareizi.

⚠ UZMANĪBU!

- Neizņemiet sadalītāja atvilktni, kamēr produkts darbojas.
- Pirms veļas mazgājamās mašīnas pārvietošanas vai pārvietošanas noņemiet mazgāšanas līdzekli/mikstinātāju **ezDispense** nodalījumos.
- Turiet **ezDispense** nodalījumu līmenī, lai novērstu satura noplūdi.

Manuālās sadalīšanas funkcijas izmantošana

Pievienojiet veļas mazgāšanas līdzekli manuālajam sadalītājam.

- 1 Nospiediet **Sadalītājs 1** vai **Sadalītājs 2** pogu atkārtot, lai izslēgtu **ezDispense** funkciju.

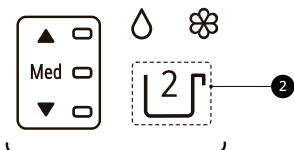
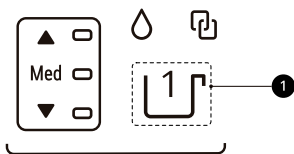

① **Sadalītājs 1** poga

② **Sadalītājs 2** poga

- 2 Atveriet mazgāšanas līdzekļa sadalītāja atvilktni.

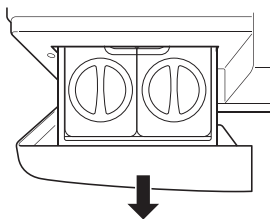

- 3 Ievietojiet veļas mazgāšanas atbilstošajos manuālajos sadalītāja nodalījumos.

- Pulverveida vai šķidra mazgāšanas līdzekļa izmantošanai izmantojiet galveno mazgāšanas līdzekļa nodalījumu pie manuālā sadalītāja.
- Nenovietojiet mazgāšanas līdzekļu loksnes, tabletes vai iepakojumus manuālajā sadalītājā.
- Ja izmantojat vienreizējas lietošanas mazgāšanas līdzekļu iepakojumus, pirms veļas ievietošanas ievietojiet to tvertnē. Nelieciet šķidrums vai pulverveida mazgāšanas līdzekļu iepakojumus nevienā no sadalītājiem.

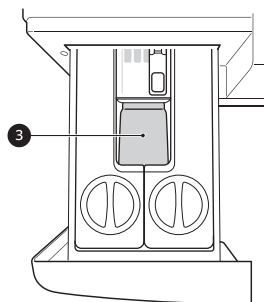

③ Manuālā galvenā mazgāšanas līdzekļa nodalījums

- 4 Pirms cikla sākšanas aizveriet mazgāšanas līdzekļa sadalītāja atvilktni.

- Aizverot mazgāšanas līdzekļa sadalītāja atvilktni ar spēku mazgāšanas līdzeklis var pārplūst citā nodalījumā vai tvertnē agrāk nekā tas paredzēts.

⚠ UZMANĪBU!

- Nenovietojiet un neglabājiet veļas mazgāšanas līdzekļus virs veļas mašīnas, piemēram, mazgāšanas līdzekli, balinātāju vai šķidro auduma mikstinātāju. Šie produkti var sabojāt veļas mašīnas apdari un vadības elementus.

PIEZĪME

- Manuālo sadalītāju nevar izmantot mazgāšanas līdzekļa sadalīšanai priekšmazgāšanas laikā.

- Pievienojot mazgāšanas līdzekļu tabletes un ūdens mīkstinātāju, noteikti izslēdziet **ezDispense** funkciju.

mazgāšanas līdzekļa izmantošanu vietās, kurās ir augsts ūdens cietības līmenis.

- Vispirms pievienojiet mazgāšanas līdzekli, pēc tam ūdens mīkstinātāju. Dozējiet atbilstoši daudzumam, kas norādīts uz iepakojuma.

Manuālā galvenā mazgāšanas līdzekļa nodalījums

Šajā nodalījumā ir veļas mazgāšanas līdzeklis galvenajam mazgāšanas ciklam. Šajā nodalījumā ieteicams izmantot pulverveida mazgāšanas līdzekli.

- Šķidrumā vai pulverveida krāsu aizsargājošu balinātāju var pievienot manuālajam galvenās mazgāšanas nodalījumam ar tāda paša veida mazgāšanas līdzekļiem. Nejauciet šķidrumus un pulverus.
- Ja izmantojat mazgāšanas līdzekli, kas viegli neizšķīst, vai mazgāšanas līdzekli ar augstu viskozitāti, tas atstās paliekas un aizsprostos sadalītāju.
- Pārlicinieties, ka **ezDispense** funkcija ir izslēgta.

Mazgāšanas līdzekļa tablešu pievienošana

Mazgāšanas līdzekļa tabletes var izmantot arī mazgāšanas laikā

1 Atveriet durvis un ielieciet mazgāšanas līdzekļa tabletes tvertnē pirms ievietojiet tajā drēbes.

2 Iekraujiet mazgājamās drēbes tvertnē un aizveriet durvis.

PIEZĪME

- Nelieciet tabletes mazgāšanas līdzekļa sadalītāja atvilktnē.

Ūdens mīkstinātāja pievienošana

Var izmantot ūdens mīkstinātāju, piemēram, pretapkalļošanās līdzekli, lai samazinātu

Režīmu tabula

Mazgāšanas programma

AI Wash		40 °C (Cold (Auksts) līdz 60 °C)	Maks. noslodze: 3 kg
Norādījumi	<p>AI Wash nodrošina atbilstošas tvertnes rotācijas darbības pēc tam, kad ir pabeigta noslodzes noteikšana.</p> <ul style="list-style-type: none"> Maigā mazgā ūdensnecaurlaidīgus audumus un spēcīgi ūdenscaurlaidīgus audumus. <p>PIEZĪME</p> <ul style="list-style-type: none"> Lai iegūtu labākos mazgāšanas rezultātus, šajā programmā izmantojiet sausās drēbes. AI sensors netiek aktivizēts, ja ir atlasīta opcija Steam (Tvaiks). 		
Cotton (Kokvilna)		40 °C (Cold (Auksts) līdz 95 °C)	Maks. noslodze: Klase
Norādījumi	Mazgā vidēji notraipītas drēbes kombinējot atšķirīgas tvertnes kustības.		
Eco 40-60		40 °C (40 °C līdz 60 °C)	Maks. noslodze: Klase
Norādījumi	Mazgā vidēji notraipītas kokvilnas drēbes, kas mazgājamas 40 °C vai 60 °C.		
TurboWash 39		40 °C (Cold (Auksts) līdz 60 °C)	Maks. noslodze: 5 kg
Norādījumi	Ar četrām ūdens strūklām, kas darbojas mazgāšanas un skalošanas laikā, šī veļas mašīna var izmazgāt pusi no pieļaujamās noslodzes ar viegli notraipītām drēbēm aptuveni 39 minūtēs.		
Mixed Fabric (Jaukti audumi)		40 °C (Cold (Auksts) līdz 60 °C)	Maks. noslodze: 4 kg
Norādījumi	<p>Vienlaicīgi mazgā jauktus audumus.</p> <ul style="list-style-type: none"> Izmantojiet dažādiem audumu veidiem, izņemot īpašus apģērbus (zīdu/smalkveļu, sporta apģērbus, tumšus izstrādājumus, vilnu, izstrādājumus ar dūnu pildījumu/ aizkarus). 		
Easy Care (Viegli kopjama veļa)		40 °C (Cold (Auksts) līdz 60 °C)	Maks. noslodze: 4 kg
Norādījumi	<p>Mazgā drēbes, kas pēc mazgāšanas nav jāgludina.</p> <ul style="list-style-type: none"> Izmantojiet poliamīdam, akrilam, poliesteram. 		

Allergy Care (Pretalerģijas kopšana)		60 °C	Maks. noslodze: 4 kg
Norādījumi	Palīdz minimizēt vielas, kas izraisa alerģisku reakciju. <ul style="list-style-type: none"> Izmantojiet kokvilnai, apakšveļai, spilvendrānām, palagiem, bērnu apģērbiem. 		

Delicates (Delikāta veļa)		20 °C (Cold (Auksts) līdz 40 °C)	Maks. noslodze: 3 kg
Norādījumi	Veļas mašīnā mazgājamas apakšveļas, caurspīdīga un mežģīņu apģērba mazgāšanai.		

Hand/Wool (Mazgājami ar rokām / Vilna)		30 °C (Cold (Auksts) līdz 40 °C)	Maks. noslodze: 2 kg
Norādījumi	Mazgā ar rokām un veļas mašīnā mazgājamo smalkveļu, piemēram, mazgājamo vilnu, sieviešu mežģīņu apakšveļu, kleitas utt. <ul style="list-style-type: none"> Izmantojiet mazgāšanas līdzekli veļas mašīnā mazgājamiem vilnas izstrādājumiem. 		

Sportswear (Sporta apģērbs)		40 °C (Cold (Auksts) līdz 40 °C)	Maks. noslodze: 3 kg
Norādījumi	Speciālu apģērbu, piemēram, sporta un āra apģērbu, mazgāšanai. <ul style="list-style-type: none"> Izmantot ūdeni atgrūdošam audumam. 		

Speed 14 (Ātrs 14)		20 °C (20 °C līdz 40 °C)	Maks. noslodze: 2 kg
Norādījumi	Aptuveni 14 minūtēs izmazgā nelielus daudzumus nedaudz netīras veļas.		

Duvet (Apjomīga veļa)		Cold (Auksts) (Cold (Auksts) līdz 40 °C)	Maks. noslodze: 2,5 kg (1 dūnu sega)
Norādījumi	Lielu izstrādājumu mazgāšanai, piemēram, gultas pārklājiem, spilveniem, dīvānu pārklājiem u. c.		

Tub Clean (Tvertnes tīrīšana)		-	-
Norādījumi	Šī funkcija palīdz iztīrīt jūsu iekārtas tvertnes iekšpusi.		

Download Cycle (Lejupielādēt ciklu)		-	-
Norādījumi	Šī programma ļauj ielādēt veļas mazgāšanas mašīnā jaunu un īpašu mazgāšanas programmu, izmantojot viedtālruni. Noklusējuma programma ir Rinse+Spin (Skalošana+izgriešana) .		

PIEZĪME

- Atlasiet izvēlētajai mazgāšanas programmai atbilstošu ūdens temperatūru. Mazgājot vienmēr ievērojiet informāciju uz apģērba ražotāja kopšanas etiķetes vai norādījumus.

PIEZĪME

- Vēlamajām programmām atlasiet atbilstīgu mazgāšanas temperatūru un centrifūgas ātrumu.
- Patiesā ūdens temperatūra var atšķirties no norādītās cikla temperatūras.
- Ieteicams izmantot neitrālu mazgāšanas līdzekli.

Papildus opcijas**PIEZĪME**

- **Rinse+ (Skalošana+)**, **Delay End (Laika aizture)** un **Add Item (Pievienot vienumu)** opcijas var tikt atlasītas visām šajā tabulā redzamajām mazgāšanas programmām.

Programma	Steam (Tvaiks)	TurboWash	Pre Wash (Priekšmazgāšana)	Intensive (Intensīva)
AI Wash	●			
Cotton (Kokvilna)	●	●	●	●
Eco 40-60	●	●	●	●
TurboWash 39	●	● ^{*1}	●	
Mixed Fabric (Jaukti audumi)	●	●	●	●
Easy Care (Viegli kopjama veļa)	●	●	●	●
Allergy Care (Pretalerģijas kopšana)	● ^{*1}			●
Delicates (Delikāta veļa)		●		●
Hand/Wool (Mazgājami ar rokām / Vilna)				●
Sportswear (Sporta apģērbs)		●		●
Speed 14 (Ātrs 14)		● ^{*1}		

Programma	Steam (Tvaiks)	TurboWash	Pre Wash (Priekšmazgāšana)	Intensive (Intensīva)
Duvet (Apjomīga veļa)		●		●

*1 Šī funkcija ir automātiski iekļauta programmā, un to nevar izdzēst.

Atlasāmais maksimālais centrifūgas ātrums

Programma	Centrifūgas ātrums	
	Noklusējums	Pieejams
AI Wash	1400 apgr./min.	Viss
Cotton (Kokvilna)	1400 apgr./min.	Viss
Eco 40-60	1400 apgr./min.	Viss
TurboWash 39	1200 apgr./min.	No 400 līdz 1400 apgr./min.
Mixed Fabric (Jaukti audumi)	1000 apgr./min.	Viss
Easy Care (Viegli kopjama veļa)	1400 apgr./min.	Viss
Allergy Care (Pretalerģijas kopšana)	1400 apgr./min.	Viss
Delicates (Delikāta veļa)	800 apgr./min.	Līdz pat 800 apgr./min.
Hand/Wool (Mazgājami ar rokām / Vilna)	800 apgr./min.	Līdz pat 800 apgr./min.
Sportswear (Sporta apģērbs)	800 apgr./min.	Līdz pat 800 apgr./min.
Speed 14 (Ātrs 14)	400 apgr./min.	Viss
Duvet (Apjomīga veļa)	1000 apgr./min.	Līdz pat 1000 apgr./min.

PIEZĪME

- Faktiskais maksimālais centrifūgas ātrums var mainīties atkarībā no veļas stāvokļa. Iepriekš norādītās vērtības ir noapaļotas līdz tuvākajam simtam.

Patēriņa dati

Vienības apraksts

kg: Veļas noslodze

h:mm: Programmas ilgums

kWh: Enerģijas patēriņš

°C: Maksimālā temperatūra apstrādātajos tekstilizstrādājumos

Litri: Ūdens patēriņš

apgr./min.: Maksimālais centrifūgas ātrums

%: Atlikušais mitrums centrifūgas fāzes beigās. Jo lielāks ir centrifūgas ātrums, jo lielāks ir troksnis un zemāks ir atlikušais mitrums.

Kopīgās programmas

Programma	kg	h:mm	kWh	°C	Litri	apgr./min.	%
Cotton (Kokvilna) 20 °C	11	2:29	0,260	26	75,0	1350	48,1
Cotton (Kokvilna) 60 °C	11	3:59	1,553	49	76,0	1350	47,3
Mixed Fabric (Jaukti audumi)	4	1:21	0,603	35	54,0	1000	67,0
Speed 14 (Ātrs 14)	2	0:14	0,051	21	41,0	400	106,0
Cotton (Kokvilna) 40 °C + Intensive (Intensīva)	11	4:12	0,731	30	105,0	1350	49,0
Eco 40-60 (Pilns)*1	11	4:00	0,838	36	77,0	1360	44,9
Eco 40-60 (Puse)*1	5,5	3:00	0,547	29	69,0	1360	45,4
Eco 40-60 (Ceturtdaļa)*1	3	2:39	0,252	25	35,0	1360	44,7

*1 Tas spēj tīrīt vidēji netīrās kokvilnas drēbes, kas mazgājamas 40 °C vai 60 °C grādos, vienā un tajā pašā ciklā, un ka šo programmu izmanto, lai novērtētu atbilstību ES ekodizaina tiesību aktiem (ES 2019/2023).

PIEZĪME

- Testa rezultāti ir atkarīgi no ūdens spiediena, ūdens cietības, ūdens ietilpības temperatūras, telpas temperatūras, noslodzes veida un apjoma, netīrības līmeņa, izmantotā mazgāšanas līdzekļa, tīkla elektropadeves svārstībām un izvēlētajām papildopcijām.
- Kopīgo programmu vērtības, izņemot **Eco 40-60** ciklu, ir tikai aptuvenas.
- Regula ES 2019/2023, kas ir spēkā no 2021. gada 1. marta, ir saistīta ar energoefektivitātes klasēm ar Regulu ES 2019/2014.

-
- Skenējiet QR kodu uz enerģijas etiķetes, kas piegādāta kopā ar ierīci un nodrošina tīmekļa saiti uz informāciju, kas saistīta ar ierīces darbību ES EPREL datu bāzē. Saglabājiet enerģijas marķējumu atsauces nolūkiem kopā ar īpašnieka rokasgrāmatu un visiem citiem dokumentiem, kas piegādāti kopā ar ierīci.
 - Modeļa nosaukumu var atrast uz ierīces marķējuma, atveriet durvis, kas ir tieši ap cilindra atveri.
 - Lai atrastu to pašu informāciju EPREL, apmeklējiet vietni <https://eprel.ec.europa.eu> un meklējiet, izmantojot modeļa nosaukumu. (Derīgs no 2021. gada 1. marta)
-

Papildu opcijas un funkcijas

Papildu opcijas un funkcijas var izmantot programmu pielāgošanai.

Mazgāšanas programmas pielāgošana

Katrai programmai ir noklusējuma iestatījumi, kas tiek izvēlēti automātiski. Varat arī pielāgot šos iestatījumus, izmantojot šīs pogas.

Temp. (Temperatūra)

Šī poga atlasa izvēlētas programmas mazgāšanas temperatūru.

- Nospiediet **Temp. (Temperatūra)** pogu, līdz iedegas vēlamais iestatījums.
- Izvēlieties ūdens temperatūru, kas ir piemērota mazgājamo izstrādājumu veidam. Lai sasniegtu maksimālu rezultātu, ievērojiet norādījumus uz apģērba etiķetes.

Spin (Izgriešana)

Centrifūgas ātrumu var atlasīt, vairākas reizes piespiežot šo pogu.

- Nospiediet pogu **Spin (Izgriešana)**, lai izvēlētos apgriezīgu skaitu.

PIEZĪME

- Ja **No** centrifūga līmenis ir atlasīts, veļas mazgājamās mašīnas cilindrs pagriezīsies pirms drenāžas.

Rinse+ (Skalošana+)

Šī funkcija ir ieteicama cilvēkiem ar alerģijām pret mazgāšanas līdzekļiem.

- Nospiediet un turiet **TurboWash** uz trīs sekundēm, lai pievienotu vienu skalošanas reizi.

Intensive (Intensīva)

Šo funkciju izmanto vidēji un stipri netīru drēbju mazgāšanai.

- Nospiediet pogu **Pre Wash (Priekšmazgāšana)** un turiet 3 sekundes.

Veiciet nākamās darbības, lai pielāgotu mazgāšanas programmu:

- 1 Sagatavojiet drēbes un ievietojiet tvertnē.
- 2 Nospiediet **Barošanas** pogu.
- 3 Pievienojiet veļas mazgāšanas līdzekli.
- 4 Izvēlieties mazgāšanas programmu.
- 5 Pielāgojiet mazgāšanas programmu (**Temp. (Temperatūra)**, **Spin (Izgriešana)**, **Rinse+ (Skalošana+)** un **Intensive (Intensīva)**) kā nepieciešams.
- 6 Nospiediet **Sākt/Pauze** pogu.

Tikai tad, ja lieto centrifūga funkciju

- 1 Sagatavojiet drēbes un ievietojiet tvertnē.
- 2 Nospiediet **Barošanas** pogu.
 - Neizvēlieties mazgāšanas programmu un nepievienojiet mazgāšanas līdzekli.
- 3 Nospiediet **Spin (Izgriešana)** pogu.
- 4 Nospiediet **Sākt/Pauze** pogu.

PIEZĪME

- Izvēloties šo mazgāšanas programmu, nebūs iespējams izvēlēties vienīgi centrālūga ciklu. Tādā gadījumā divas reizes piespiediet **Barošanas** pogu.
-

Īpašo opciju izmantošana

Programmas iespējams pielāgot, izmantojot turpmāk norādītās īpašās opcijas:

Steam (Tvaiks)

Šīs opcijas pievienošana palīdz sasniegt labākus tīrīšanas rezultātus.

TurboWash

Šīs opcijas pievienošana samazina programmas laiku, taču tiks nodrošināti līdzīgi mazgāšanas rezultāti.

Veiciet nākamās darbības, lai izmantotu īpašo opciju.

- 1 Nospiediet **Barošanas** pogu.
- 2 Izvēlieties mazgāšanas programmu.
- 3 Mainiet mazgāšanas programmu (**Rinse+ (Skalošana+)**, **Temp. (Temperatūra)**, **Spin (Izgriešana)** un **Intensive (Intensīva)**) kā nepieciešams.
- 4 Lai izmantotu īpašās iespējas, nospiediet **Steam (Tvaiks)** vai **TurboWash** pogu.
- 5 Nospiediet **Sākt/Pauze** pogu.

Pamata opciju izmantošana

Programmas iespējams pielāgot, izmantojot turpmāk norādītās pamata opcijas:

Pre Wash (Priekšmazgāšana)

Šo opciju ieteicams izmantot, mazgājot ļoti netīru noslodzi.

- 1 Nospiediet **Barošanas** pogu.
- 2 Izvēlieties mazgāšanas programmu.

- 3 Pēc vajadzības piespiediet pogas **Pre Wash (Priekšmazgāšana)**.

- 4 Nospiediet **Sākt/Pauze** pogu.

Add Item (Pievienot vienumu)

Šo opciju var izmantot, lai pēc mazgāšanas programmas sākšanas pievienotu vai izņemtu drēbes.

- 1 Nospiediet **Barošanas** pogu.
- 2 Izvēlieties mazgāšanas programmu.
- 3 Nospiediet **Sākt/Pauze** pogu.
- 4 Pēc vajadzības piespiediet pogas **Add Item (Pievienot vienumu)**.
- 5 Pēc tam, kad durvis pašas atslēdzas atveriet tās vai izņemiet nepieciešamos apģērba gabalus.
- 6 Aizveriet durvis un nospiediet pogu **Sākt/Pauze**.

PIEZĪME

- Ja cilindrā ir augsts ūdens līmenis vai temperatūra, drošības apsvērumu dēļ durvis paliek bloķētas. Šajā laikā nav iespējams ievietot papildus drēbes.

Delay End (Laika aizture)

Šo funkciju var iestatīt tā, lai ierīce tiktu automātiski iedarbināta un apturēta pēc norādītā laika intervāla.

- 1 Nospiediet **Barošanas** pogu.
- 2 Izvēlieties mazgāšanas programmu.

3 Pēc vajadzības piespiediet pogas **Delay End (Laika aizture)**.

4 Nospiediet **Sākt/Pauze** pogu.

PIEZĪME

- Izņemot **Delay End (Laika aizture)** pogas gaismas diodes, visas gaismas diodes vadības panelī tiks izslēgtas 20 minūšu laikā. Šī funkcija var atšķirties no iegādātā modeļa.
- Aiztures laiks ir laiks līdz programmas beigām, nevis sākumam. Faktiskais mazgāšanas ilgums var būt dažāds un ir atkarīgs no ūdens temperatūras, drēbēm un citiem apstākļiem.
- Lai atceltu funkciju, jānospiež **Barošanas** pogu.
- Izvairieties šai funkcijai lietot šķidru mazgāšanas līdzekli.

ezDispense lietošana

Izmantojiet **Sadalītājs 1** un **Sadalītājs 2** poga, lai iestatītu un kontrolētu **ezDispense** funkciju.

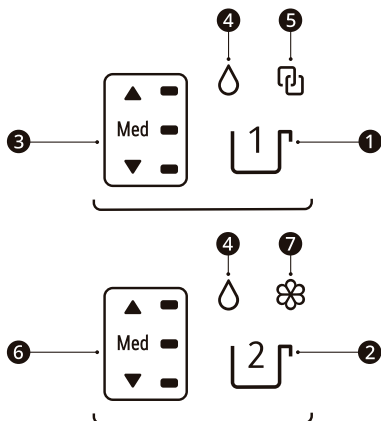

- 1** Sadalītājs 1 poga
- 2** Sadalītājs 2 poga
- 3** Pogu indikators
- 4** Šķidrā mazgāšanas līdzekļa indikators

5 Saites indikators (abos nodalījumos izmantojiet tikai šķidru mazgāšanas līdzekli)

6 Pogu indikators

7 Šķidrā auduma mīkstinātāja indikators



PIEZĪME

- Mazgāšanas līdzekļa vai mīkstinātāja indikators var mirgot, un var atskanēt skaņas signāls, pat ja ir atlicis pietiekami daudz mazgāšanas līdzekļa vai mīkstinātāja, ko izmantot aptuveni 2 līdz 4 mazgāšanas programmām;
 - Ja šķidrā mazgāšanas līdzekļa indikators **4** un pogu indikators **3**, **6** mirgo un atskan skaņas signāls, ielejiet mazgāšanas līdzekli nodalījumā līdz līnijai **MAX**.
 - Ja šķidrā veļas mīkstinātāja indikators **7** un pogu indikators **6** mirgo un atskan skaņas signāls, ielejiet veļas mīkstinātāju nodalījumā līdz līnijai **MAX**.
- Noklusējuma iestatījumi ir konfigurēti, lai sadalītu **Sadalītājs 1** mazgāšanas līdzekli un **Sadalītājs 2** auduma mīkstinātāju.

Sadalītāja līmeņa maiņa vienai slodzei

- Nospiediet **Barošanas** pogu.
- Pagrieziet pogu, lai izvēlētos vēlamo ciklu.
- Nospiediet **Sadalītājs 1** vai **Sadalītājs 2** pogu, lai palielinātu vai samazinātu sadalīto apjomu no iestatītajiem noklusējuma iestatījumiem.

Pogu indikators	Sadalītais apjoms*1
	Vairāk (110%)
	Vidējs (100%)

Pogu indikators	Sadalītais apjoms* ¹
	Mazāk (90%)
	Izslēgts (0%)

*1 Noklusējuma iestatījumi ir konfigurēti tā, lai **4-6 kg** vidēji netīrā veļā sadalītu **42 ml** mazgāšanas līdzekļa un **30 ml** mīkstinātāja.

4 Nospiediet **Sākt/Pauze** pogu.

PIEZĪME

- Nosakot **ezDispense** apjomus standarta **4-6 kg** slodzei, ievērojiet ražotāja ieteikumus uz mazgāšanas līdzekļa vai mīkstinātāja iepakojuma.
- Lielākajā daļā ciklu tiks automātiski izmantotas jūsu iestatītās noklusējuma vērtības, kuras norāda Normālais gaismas indikators uz **Sadalītājs 1** un **Sadalītājs 2** pogām.
- Delicates (Delikāta velt), Hand/Wool (Mazgājami ar rokām / Vilna), Sportswear (Sporta apģērbs), un Tub Clean (Tvertnes tīrīšana)** cikli izslēdz **ezDispense** funkciju pēc noklusējuma.

Noklusējuma sadalīšanas apjomu maiņa

Noklusējuma iestatījumi ir konfigurēti tā, lai **4-6 kg** vidēji netīrā veļā sadalītu **42 ml** mazgāšanas līdzekļa un **30 ml** mīkstinātāja.

Mazgāšanas līdzeklis ir jāizmanto saskaņā ar tā ražotāja norādījumiem in jāizvēlas atbilstoši izstrādājumu materiāla veidam, krāsai, netīrībai un mazgāšanas temperatūrai.

1 Nospiediet **Barošanas** pogu.

2 Noklusējuma sadalīšanas apjomu maiņa.

- Sadalītājs 1:** Nospiediet un turiet **Sadalītājs 1** pogu uz trim sekundēm.
- Sadalītājs 2:** Nospiediet un turiet **Sadalītājs 2** pogu uz trim sekundēm.

3 Pagrieziet pogu, lai palielinātu vai samazinātu mazgāšanas līdzekļa vai auduma mīkstinātāja daudzumu. Vērtība tiek parādīta displejā.

- Noklusējuma daudzumu var palielināt vai samazināt **1 ml** vērtībās, no **9 ml** līdz **150 ml** diapazonā. Sadalītais apjoms var atšķirties atkarībā no modeļa.

4 Saglabājiēt noklusējuma izmaiņas.

- Sadalītājs 1:** Nospiediet un turiet **Sadalītājs 1** pogu uz trim sekundēm.
- Sadalītājs 2:** Nospiediet un turiet **Sadalītājs 2** pogu uz trim sekundēm.

Abu šķidro mazgāšanas līdzekļu sadalītāju izmantošana

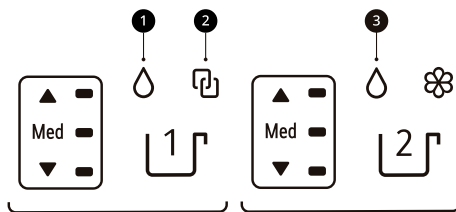

PIEZĪME

- Ja abus sadalītājus iestatāt šķidrājam mazgāšanas līdzeklim, šķidruma mīkstinātājam nevar izmantot šķidruma mīkstinātāja sadalītāju.
- Ja vēlaties izmantot šķidru mīkstinātāju:
 - Kad programma ir pabeigta, atlasiet **Rinse+Spin (Skalošana+izgriešana)** (Lejupielādes cikla noklusējuma programma) un pievienojiet mīkstinātāju tieši bungā vai manuālās mazgāšanas līdzekļa manuālajā nodalījumā.
 - Ja lejupielādējat lejupielādes ciklu, **Rinse+Spin (Skalošana+izgriešana)** nav pieejams.

Sadalītāja 2 iestatīšana tā paša šķidruma mazgāšanas līdzekļa sadalītājam

- 1 Nospiediet **Barošanas** pogu.
- 2 Nospiediet un turiet **Sadalītājs 1** un **Sadalītājs 2** pogas, vienlaicīgi, uz trīs sekundēm.
- 3 Nospiediet **Sadalītājs 1** pogu līdz iedegas **2** Saites indikators.
 - **1** Šķidrā mazgāšanas līdzekļa indikators vienmēr deg.
 - Kad **2** Saites indikators ir izvēlēts, **Sadalītājs 2** poga nevar tikt izmantota.
- 4 Nospiediet un turiet **Sadalītājs 1** un **Sadalītājs 2** pogu, vienlaicīgi, uz trīs sekundēm, lai saglabātu izmaiņas.

Sadalītāja 2 iestatīšana dažādiem šķidruma mazgāšanas līdzekļu sadalītājiem

- 1 Nospiediet **Barošanas** pogu.
- 2 Nospiediet un turiet **Sadalītājs 1** un **Sadalītājs 2** pogas, vienlaicīgi, uz trīs sekundēm.
- 3 Nospiediet **Sadalītājs 2** pogu līdz iedegas **3** Šķidrā mazgāšanas līdzekļa indikators.
- 4 Nospiediet un turiet **Sadalītājs 1** un **Sadalītājs 2** pogu, vienlaicīgi, uz trīs sekundēm, lai saglabātu izmaiņas.

ezDispense sūknēšanas sistēmas tīrīšana

Izmantojiet šo funkciju, lai mainītu mazgāšanas līdzekļa vai mīkstinātāja veidu. Šī funkcija attīra mazgāšanas līdzekļa vai mīkstinātāja atlikumus

šļūtenē, kas savienota ar **ezDispense 1** (mainot mazgāšanas līdzekļa vai mīkstinātāja veidu).

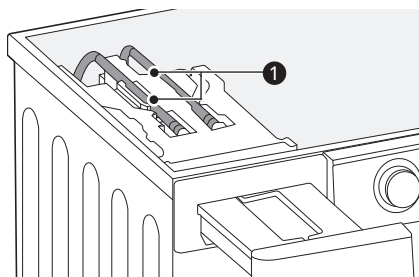

PIEZĪME

- Reizi mēnesī (ja vajadzīgs, biežāk) palaidiet šo funkciju, lai novērstu mazgāšanas līdzekļa uzkrāšanos un citus atlikumus.
- Ja neiztīrīsiet **ezDispense** nodaļojumu, mazgāšanas līdzeklis vai mīkstinātājs uzkrāsies šļūtenē.
- Izmantojot šo funkciju putas var uzkrāties tvertnē.

- 1 Nomazgājiet **ezDispense** nodaļojumus, kas jātīra. Lūdzu atsaukties uz **Ierīces regulāra tīrīšana APKOPE** nodaļa plašākas informācijai.
- 2 Tīrāmajā nodaļojumā piepildiet ūdeni līdz **MAX** līnijai.
- 3 Nospiediet **Barošanas** pogu.
- 4 Nospiediet un 3 sekundes turiet pogu **Spin (Izgrīšana)**, lai notīrītu pievienoto šļūteni. Kad šī opcija ir atlasīta, displejā parādās dL.
- 5 Nospiediet **Sadalītājs 1** vai **Sadalītājs 2** pogu, lai izvēlētos tīrāmo nodaļojumu.
 - Abus nodaļojumus var tīrīt vienlaikus.
- 6 Nospiediet pogu **Sākt/Pauze**. Pabeidz šo funkciju 16 minūšu laikā.

Iestatījumi

Child Lock (Vadības bloķēšana)

Lietojiet šo opciju vadības pogu izslēgšanai. Ar šo funkciju var novērst iespēju, ka bērni varētu mainītu režīmus vai rīkotos ar iekārtu.

PIEZĪME

- Ja ir iestatīta šī funkcija, tiek bloķētas visas pogas, izņemot **Barošanas** pogu.
- Kad vadības pogas ir bloķētas, ĒL un atbilstošais mazgāšanas laiks pārmaiņus ir redzams uz displeja mazgāšanas laikā, kamēr šī funkcija ir iespējota
- Barošanas izslēgšana neatiestatīs šo funkciju. Lai piekļūtu citām funkcijām, ir jāatceļ šī funkcija.

Vadības paneļa bloķēšana

- 1 Izslēdziet barošanu.
- 2 Vienlaicīgi nospiediet un turiet **Delay End (Laika aizture)** un **Add Item (Pievienot vienumu)** pogas uz 3 sekundēm, lai aktivizētu šo funkciju.
 - Būs dzirdams skaņas signāls, un ĒL displejā būs redzams simbols.

Vadības paneļa atbloķēšana

- 1 Izslēdziet barošanu.
- 2 Vienlaicīgi nospiediet un turiet **Delay End (Laika aizture)** un **Add Item (Pievienot vienumu)** pogas uz 3 sekundēm, lai deaktivizētu šo funkciju.

Beep On/Off (Skaņas signāla ieslēgšana/izslēgšana)

Šī iekārta atskaņo melodiju, kad tā ieslēdzas un apstājas.

- Vienlaicīgi nospiediet un turiet **TurboWash** un **Pre Wash (Priekšmazgāšana)** pogas uz 3 sekundēm, lai deaktivizētu/aktivizētu šo funkciju.

VIEDĀS FUNKCIJAS

LG ThinQ lietotne

LG ThinQ programma ļauj sazināties ar iekārtu, izmantojot viedtālruni.

LG ThinQ lietotnes funkcijas

Sazinieties ar ierīci no viedtālruņa, izmantojot ērtās viedās funkcijas.

Remote Start (Attālinātā sākšana)

Tā ļauj jums kontrolēt iekārtu attālināti no LG ThinQ lietotnes.

Download Cycle (Lejupielādēt ciklu)

Ir iespējams lejupielādēt jaunus un īpašus ciklus, kas nav iekļauti iekārtas pamatciklu klāstā.

Veiksmīgi reģistrētajās ierīcēs var lejupielādēt dažādus speciālus ierīces ciklus.

Kad cikla lejupielāde iekārtā ir pabeigta, šis cikls tiek iekārtā saglabāts, līdz tiek lejupielādēts jauns cikls.

PIEZĪME

- Vienā reizē iekārtā iespējams saglabāt tikai vienu lejupielādēto ciklu.

Tvertnes tīrīšanas cikls

Šī funkcija parāda, cik ciklu ir atlicis, pirms jāpalaiž Tub Clean (Tvertnes tīrīšana) funkcija.

Enerģijas monitoring

Šī funkcija pārbauda nesen lietoto ciklu un mēneša vidējo enerģijas patēriņu.

Smart Diagnosis

Šī funkcija nodrošina derīgu informāciju diagnostikai un derīgus risinājumus, kas balstīti uz iekārtas lietošanas īpašībām.

Iestatījumi

Ļauj iestatīt dažādas iespējas iekārtā un lietojumprogrammā.

Brīdinājumi

Kad cikls ir pabeigts vai iekārtai ir problēmas, viedtālrunī iespējams saņemt brīdinājuma paziņojumus. Paziņojumi tiek aktivizēti arī tad, ja lietotne LG ThinQ ir izslēgta.

PIEZĪME

- Ja maināt bezvadu rūteri, interneta pakalpojumu sniedzēju vai paroli, izdzēsiet reģistrēto ierīci no lietotnes LG ThinQ un reģistrējiet vēlreiz.
- Lietotne, iekārtas darbības uzlabošanas nolūkā, var tikt mainīta bez lietotāju informēšanas.
- Funkcijas var atšķirties atkarībā no modeļa.

LG ThinQ lietotnes instalācija un savienošana ar LG iekārta

Modeļi ar QR kodu

Skenējiet produktam pievienoto QR kodu, izmantojot viedtālruņa kameru vai QR koda lasītāju.

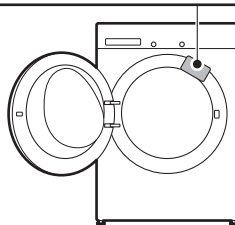

Modeļi bez QR koda

- 1 Atrodiet un viedtālrunī instalējiet lietotni LG ThinQ no Google Play veikala vai Apple App Store.
- 2 Palaidiet LG ThinQ lietotni un pierakstieties ar savu esošo kontu vai izveidojiet LG kontu, lai pierakstītos.

- 3** Pieskarieties pievienošanas pogai (+) lietotnē **LG ThinQ**, lai pievienotu savu LG ierīci. Lai pabeigtu procesu, izpildiet lietotnē sniegtos norādījumus.

PIEZĪME

- Lai apstiprinātu Wi-Fi savienojumu, pārbaudiet vai kontrolpanelī deg Wi-Fi indikators.
- Ierīce atbalsta vienīgi 2,4 GHz Wi-Fi tīklus. Lai pārbaudītu savu tīklu frekvenci, sazinieties ar interneta pakalpojumu sniedzēju vai arī skatiet bezvadu maršrutētāja lietošanas rokasgrāmatu.
- **LG ThinQ** nenes atbildību par jebkādām tīklu savienojumu problēmām vai kļūmēm, darbības traucējumiem vai kļūmēm, kas radušās tīkla savienojuma dēļ.
- Apkārtējās bezvada vides dēļ bezvada tīkla pakalpojumi var strādāt lēni.
- Ja attālums starp iekārtu un bezvadu maršrutētāju ir pārāk liels, signāla stiprums var mazināties. Var būt nepieciešams ilgāks laiks, lai izveidotu savienojumu, vai arī uzstādīšana var neizdoties.
- Ja iekārta nespēj izveidot savienojumu ar Wi-Fi tīklu, iespējams tā atrodas pārāk tālu no rūtera. Iegādājieties Wi-Fi retranslātoru (diapazona paplašinātājs), lai uzlabotu Wi-Fi signāla jaudu.
- Tīkla savienojums var nestrādāt atbilstoši atkarībā no interneta pakalpojuma sniedzēja.
- Wi-Fi savienojums var netikt izveidots vai var tikt pārtraukts mājas tīkla apstākļu dēļ.
- Bezvadu signālu radīto problēmu dēļ iekārtu var nebūt iespējams savienot. Atvienojiet to un uzgaidiet vismaz vienu minūti, pirms mēģiniet veikt šo darbību vēlreiz.
- Ja jūsu bezvadu rūterī ir iespējots ugunsmūris, atspējojiet to vai pievienojiet tam izņēmumu.
- Bezvadu tīkla nosaukumam (SSID) jā sastāv vienīgi no latīņu burtiem un cipariem. (Neizmantojiet īpašās rakstzīmes)
- Viedtālruna lietotāja interfeiss (UI) var atšķirties atkarībā no operētājsistēmas (OS) un ražotāja.
- Ja maršrutētāja drošības protokols ir iestatīts kā **WEP**, tīkla iestatīšana var neizdoties. Lūdzu, nomainiet to, iestatot citu drošības protokolu (iesakām **WPA2**) un savienojiet izstrādājumu atkārtoti.

- Lai atspējotu Wi-Fi funkciju, 3 sekundes turiet nospiestu **Wi-Fi** pogu. Wi-Fi indikators tiks izslēgts.
- Lai atkārtoti pievienotu ierīci vai pievienotu citu lietotāju, nospiediet un 3 sekundes turiet nospiestu **Wi-Fi** pogu, lai to īslaicīgi izslēgtu. Palaidiet lietotni **LG ThinQ** un izpildiet lietotnē sniegtos norādījumus, lai pievienotu ierīci.

Tīkla savienojuma aktivizēšana

- 1** Palaidiet **LG ThinQ** lietotni.
- 2** Izvēlieties un pieskarieties **Veļasmašīna ar veļas ievietošanu no priekšpuses** aplikācijā.
- 3** Nospiediet **Barošanas** pogu uz vadības paneļa.
- 4** Nospiediet un turiet **Wi-Fi** pogu, uz vadības paneļa, uz 3 sekundēm.
 - Wi-Fi gaismas diode mirgo savienojuma procesa laikā.

Iekārtas attālināta izmantošana

Remote Start (Attālinātā sākšana)

Izmantojiet savu viedtālruni, lai vadītu savu iekārtu attālināti. Jūs arī varat monitorēt ciklu darbību, lai būtu informēts par katra cikla ilgumu.

Šīs funkcijas izmantošana

- 1** Ievietojiet drēbes tvertnē.
 - Ja nepieciešams, pievienojiet attiecīgajā dozatora nodalījumā balinātāju vai veļas mikstinātāju.
- 2** Nospiediet **Barošanas** pogu.

3 Nospiediet pogu **Remote Start (Attālinātā sākšana)** un turiet 3 sekundes piespiestu, lai iespējotu tālvadības funkciju.

4 Sāciet ciklu, izmantojot savā tālrunī lietotni **LG ThinQ**.

PIEZĪME

- Pēc šīs funkcijas iespējošanas varat sākt ciklu tikai no viedtālruna lietotnes **LG ThinQ**. Ja cikls nav sākts, iekārta gaida tā sākšanu, līdz tiek attālināti izslēgta no lietotnes vai šī funkcija tiek atspējota.
- Ja durvis ir atvērtas, jūs nevarat sākt ciklu attālināti.

Šīs funkcijas manuāla atspējošana

Kad šī funkcija ir iespējota, nospiediet pogu **Remote Start (Attālinātā sākšana)** un turiet piespiestu 3 sekundes.

Tikla savienojuma deaktivizēšana

1 Nospiediet **Barošanas** pogu uz vadības paneļa.

2 Vienlaicīgi nospiediet un turiet **Spin (Izgriešana)** un **Delay End (Laika aizture)** pogas uz trīs sekundēm, lai deaktivizētu tīkla savienojumu.

Atvērtā pirmkoda programmatūras informācija

Lai iegūtu avota kodu saskaņā ar GPL, LGPL, MPL un citām atvērtā pirmkoda licencēm, kurām ir pienākums atklāt šajā produktā esošo avota kodu un piekļūt visiem minētajiem licences noteikumiem, paziņojumiem par autortiesībām un citiem atbilstošiem dokumentiem, lūdzu, apmeklējiet vietni <https://opensource.lge.com>.

LG Electronics izsniedz atklāto pirmkodu arī kompaktdiskā, iekasējot par to šāda izplatīšanas

veida izmaksām atbilstošu maksu (datu nesēja, tā apstrādes un piegādes izmaksas); lai saņemtu kodu, tas jāpieprasa pa e-pastu opensource@lge.com.

Šis piedāvājums ir derīgs ikvienam, kurš saņem šo informāciju trīs gadus pēc mūsu pēdējā šī produkta nosūtīšanas.

Smart Diagnosis

Lietojiet šo funkciju, lai palīdzētu iekārtā diagnosticēt problēmas un tās atrisināt.

PIEZĪME

- Ar LGE nolaidību nesaistītu iemeslu dēļ ārēju faktoru rezultātā pakalpojums varētu nedarboties, piemēram, bet ne tikai, Wi-Fi nepieejamības, Wi-Fi atvienošanās, vietējā lietojumprogrammu veikala noteikumu vai lietojumprogrammas nepieejamības dēļ.
- Funkcija var tikt mainīta bez iepriekšēja brīdinājuma, un, atkarībā no jūsu atrašanās vietas, tai var būt atšķirīga forma.

LG ThinQ lietošana problēmu diagnosticēšanai

Ja iekārtā, kas aprīkota ar Wi-Fi, rodas problēma, iekārta var nosūtīt traucējummeklēšanas datus uz viedtālruni, izmantojot lietojumprogrammu **LG ThinQ**.

- Palaidiet lietojumprogrammu **LG ThinQ** un izvēlnē atlasiet funkciju **Smart Diagnosis**. Sekojiet lietojumprogrammā **LG ThinQ** sniegtajiem norādījumiem.

Dzirdamās diagnosticēšanas lietošana problēmu diagnosticēšanai

Lai izmantotu dzirdamās diagnosticēšanas metodi, izpildiet turpmāk sniegtās norādes.

- Palaidiet lietojumprogrammu **LG ThinQ** un izvēlnē atlasiet funkciju **Smart Diagnosis**. Sekojiet lietojumprogrammā **LG ThinQ**

sniegtajiem norādījumiem par dzirdamo diagnosticēšanu.

- 1 Nospiediet **Barošanas** pogu, lai ieslēgtu iekārtu.
 - Nepiespiediet citas pogas.

- 2 Pielieciet viedtālruņa mikrofonu tuvu pie **Barošanas** pogas.

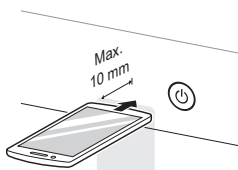

- 3 Piespiediet pogu **Temp. (Temperatūra)** un turiet piespiestu 3 sekundes vai ilgāk, vienlaikus turot viedtālruņa mikrofonu pie **Barošanas** pogas līdz tiek pabeigta datu pārraide.
 - Turiet viedtālruni nekustīgi, kamēr datu pārraide ir pabeigta. Ir redzams atlikušais datu pārraidīšanas laiks.

- 4 Kad datu nosūtīšana būs pabeigta, lietojumprogrammā tiks parādīta diagnoze.

PIEZĪME

- Lai sasniegtu maksimālu rezultātu, nekustiniet viedtālruni laikā, kamēr tiek pārraidīts skaņas signāls.

APKOPE

⚠ BRĪDINĀJUMS!

- Pirms tīrīšanas atslēdziet ierīci, lai novērstu elektriskās strāvas trieciena risku. Šī brīdinājuma neievērošanas gadījumā var izraisīt nopietnu traumu, aizdegšanos, elektriskās strāvas triecieni vai nāvi.
- Ierīces tīrīšanai nekad neizmantojiet spēcīgas ķīmikālijas, abrazīvus tīrīšanas līdzekļus vai šķīdinātājus, jo tie var sabojāt apdāri.

Tīrīšana pēc katras mazgāšanas

Ko tīrīt

Vienmēr izņemiet izstrādājumus no veļas mazgājamās mašīnas, tiklīdz cikls ir pabeigts. Atstājot mitrus izstrādājumus veļas mazgājamā mašīnā, tie var saburzīties, nokrāsoties un var rasties nepatīkams aromāts.

- Kad mazgāšanas cikls ir pabeigts, noslaukiet durvis un durvju blīvi, lai tās būtu sausas.
- Atstājiet durvis nedaudz atvērtas, lai izžāvētu tvertni.
- Noslaukiet ierīces korpusu ar sausu drānu, lai tas būtu sauss.

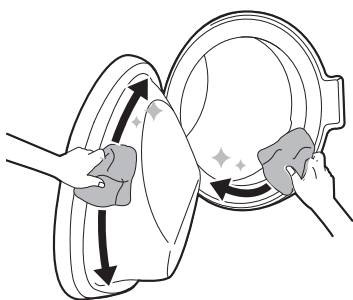

⚠ BRĪDINĀJUMS!

- Atstājiet durvis atvērtas, lai nožāvētu ierīces iekšpusi tikai tad, ja mājās esošie bērni tiek uzraudzīti.

Ārpuses tīrīšana

Pareiza ierīces kopšana var pagarināt darbību.

Ārpuse:

- nekavējoties noslaukiet jebkādas šļakatas.
- Noslaukiet ar mitru drānu un pēc tam vēlreiz ar sausu drānu, nodrošinot, ka korpusa savienojumu vietās vai plaisās nesaglabājas mitrums.
- Nespiediet asus priekšmetus pret virsmu vai displeju.

Durvis

- noslaukiet ārpusi un iekšpusi ar mitru drānu, pēc tam noslaukiet ar mīkstu drānu.

⚠ BRĪDINĀJUMS!

- Nemēģiniet atdalīt paneļus vai izjaukt ierīci. Nelietojiet asus priekšmetus, lai vadītu iekārtas darbību no vadības paneļa.

Ierīces regulāra tīrīšana

Tvertnes tīrīšana

Šī ir programma, kas palīdz iztīrīt iekārtas iekšpusi, mērcējot, mazgājot, skalojot un griežot centrifūgu.

Palaidiet šo funkciju **reizi mēnesī** (vai biežāk, ja nepieciešams), lai novērstu mazgāšanas līdzekļa un mīkstinātāja, un citu atlieku uzkrāšanos.

- Ja iekārtas iekšpusē jūtama nepatīkama smaka, palaidiet šo funkciju **trīs nedēļas pēc kārtas reizi nedēļā**, papildus regulārajiem intervāliem.

PIEZĪME

- ĒcL ziņojums būs redzams, lai brīdinātu par šīs funkcijas darbības rekomendācijām.

- 1 Izņemiet no ierīces visus apgērbus un izstrādājumus un aizveriet durvis.
- 2 Atveriet sadalītāja atvilktni un galvenajā mazgāšanas līdzekļa nodalījumā pievienojiet atkaļķotāju (piemēram, Calgon).
 - Kā alternatīva pulverim, jūs tvertnē varat ievietot tabletes.
- 3 Lēnām aizveriet sadalītāja atvilktni.
- 4 Ieslēdziet ierīci un pēc tam atlasiet funkciju **Tub Clean (Tvertnes tīrīšana)**.
- 5 Piespiediet pogu **Sākt/Pauze**, lai sāktu funkcijas darbību.
- 6 Atstājiet durvis atvērtas, lai izžāvētu iekārtas iekšpusi pilnībā.
 - Kad iekārtas iekšpuse nav pilnībā izžuvusi, tā var sākt smirdēt vai pelēt.

⚠ BRĪDINĀJUMS!

- Atstājiet durvis atvērtas, lai nožāvētu ierīces iekšpusi tikai tad, ja mājās esošie bērni tiek uzraudzīti.

Ūdens iekļūdes filtra tīrīšana

Ūdens iekļūdes filtrs uzkrāj kaļķi vai visas ūdens nogulsnes, kas tiek piegādāts ierīcei. Iekļūdes filtru tīriet apmēram ik pēc sešiem mēnešiem vai biežāk, ja ūdens ir ļoti ciets vai tajā ir kaļķis.

- Aizgrieziet ierīci pieslēgtās ūdens padeves krānus, ja ierīce ir jāatstāj uz kādu laiku

(piemēram, dodoties atvaļinājumā), īpaši tad, ja tās tiešā tuvumā nav grīdas drenāžas (notekas).

- Ja mazgāšanas līdzekļa atvilktnē neieplūst ūdens, vadības panelī tiek parādīts kļūdas ziņojums IĒ.
- 1 Izslēdziet strāvas padevi un ūdens krānu, un pēc tam atskrūvējiet ūdens ieplūdes šļūteni.

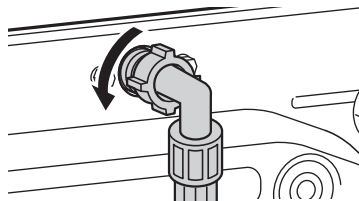

- 2 Noņemiet ūdens ieplūdes filtru ar mazām knaiblēm un pēc tam notīriet filtru, izmantojot zobu suku ar vidēja biezuma sariem.

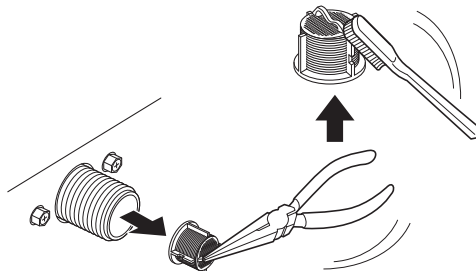
**Drenāžas sūkņa filtra tīrīšana un avārijas ūdens izvadīšana**

Drenāžas filtrā sakrājas diegi un veļā palikušie sīkie priekšmeti, kas, iespējams, nejausi palikuši drēbēs. Lai iekārta darbotos nevainojami ik pēc sešiem mēnešiem pārliecinieties, ka filtrs ir tīrs.

Pirms drenāžas sūkņa filtra tīrīšanas ļaujiet ūdenim atdzist. Ārkārtas gadījumā atveriet durvis vai veiciet ārkārtas ūdens izvadīšanu.

- 1 Atslēdziet iekārta.

- 2 Atveriet korpasa vāciņu un izvelciet drenāžas cauruli.

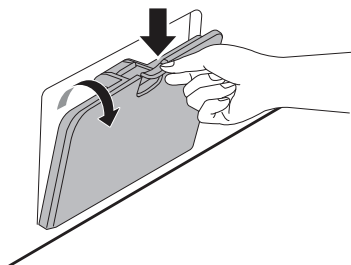

- 3 Vispirms noņemiet drenāžas aizbāzni no drenāžas caurules un pēc tam izvadiet ūdeni.

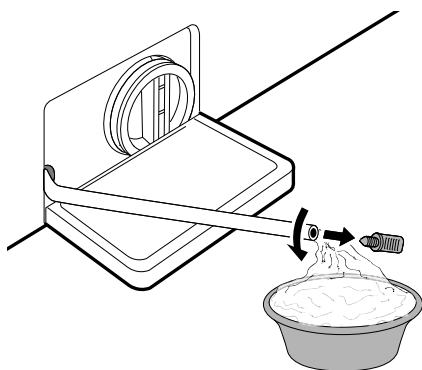

- 4 Atskrūvējiet drenāžas sūkņa filtru, lai atbrīvotos no atlikušā ūdens, un pēc tam turpiniet izņemt gružus vai priekšmetus no filtra.

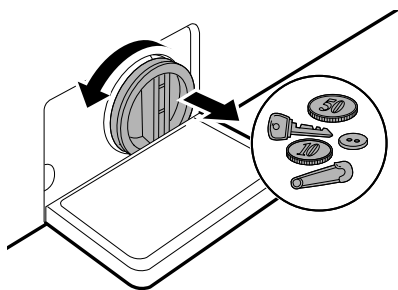

- 5 Pēc drenāžas sūkņa filtra tīrīšanas uzmanīgi ievietojiet filtru vietā, un uzmanīgi pieskrūvējiet drenāžas vāciņu pulksteņrādītāja virzienā, lai izvairītos no šķērsgriezuma vītnes un noplūdes. Ievietojiet aizbāzni atpakaļ drenāžas caurulē un ievietojiet to turētājā.

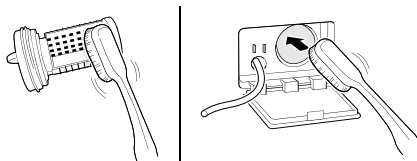

- 6 Aizveriet korpasa vāciņu.

⚠ UZMANĪBU!

- Esiet uzmanīgi iztukšošanas laikā, jo ūdens var būt karsts.
- Vienreiz mēnesī (vai biežāk, ja nepieciešams) palaidiet tvertnes tīrīšanas programmu, lai novērstu mazgāšanas līdzekļa un citu atlikumu uzkrāšanos.

ezDispense atvilktnes tīrīšana

Iztīriet **ezDispense** nodalījumus **katru reizi**, kad uzpildiet mazgāšanas līdzekli/mīkstinātāju vai mainiet pret citu mazgāšanas līdzekli/mīkstinātāju

Vai vai divas reizes mēnesī izņemiet un iztīriet mazgāšanas līdzekļa sadalītāja atvilktni. Mazgāšanas līdzekļa atstāšana mazgāšanas līdzekļa sadalītāja atvilktnē uz ilgāku laiku vai ilgstoša veļas mazgājamās mašīnas lietošana var veicināt atlikumu uzkrāšanos mazgāšanas līdzekļa sadalītāja atvilktnē.

⚠ BRĪDINĀJUMS!

- Neizsmidziniet ūdeni veļas mazgājamās mašīnas iekšpusē. Tas var izraisīt ugunsgrēku vai elektriskās strāvas triecienu.

- 1 Izslēdziet veļas mašīnu un atvienojiet strāvas vadu.

2 Velciet mazgāšanas līdzekļa dozatora atvilktni, līdz tā apstājas.

3 Nospiediet atvienošanas pogu **1**, lai pilnībā izņemtu atvilktni.

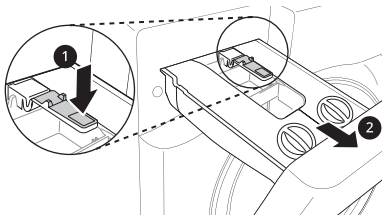

4 Atveriet vākus.

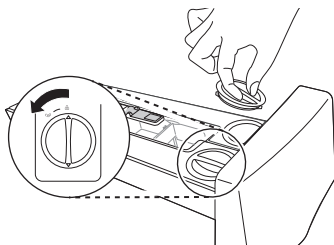

5 Iztīriet ieliktnus ar siltu ūdeni.

- Izskalojiet atvilktni siltā ūdenī, lai izšķīdinātu mazgāšanas līdzekļa vai mīkstinātāja paliekas.
- Lai notīrītu atlikumus izmantojiet mīkstu drāniņu vai suku.
- Tīrot atvilktni un ieliktnus nelietojiet ziepes.

6 Ja mazgāšanas līdzeklis vai mīkstinātājs ir sacietējis **ezDispense** nodalījumos, noņemiet atvilktnes vākus.

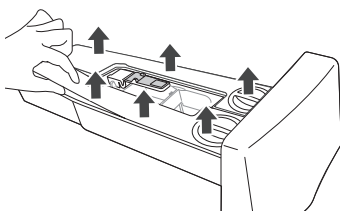

7 Iztīriet nodalījumu iekšpusi ar siltu ūdeni.

- Izmantojiet maigu drāniņu, lai notīrītu un noņemtu sakrājušos atlikumus.
- Tīrot atvilktni un ieliktnus nelietojiet ziepes.

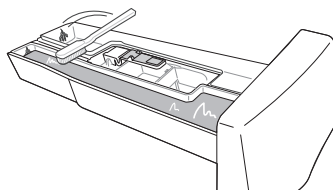

8 Droši aizveriet **ezDispense** nodalījumu vākus.

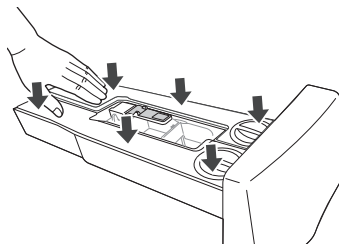

9 Pēc tīrīšanas notīriet visu mitrumu ar sausu dvieli vai drānu.

10 Ievietojiet mazgāšanas līdzekļa sadalītāja atvilktni atpakāl vietā.

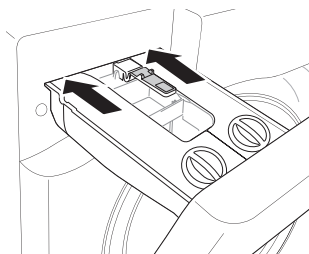

Simptomi	Iespējamais cēlonis un risinājums
DE ŪDENS IZPLŪDES KĻŪDA	Drenāžas filtrs ir aizsērējis. <ul style="list-style-type: none"> Pārbaudiet un iztīriet drenāžas filtru.
DE DE1 DE2 DE4 DURVJU KĻŪDA	Durvju sensors darbojas nepareizi. <ul style="list-style-type: none"> Lūdzu, piezvaniet uz LG servisa centru. Vietējā LG servisa centra tālruna numuru skatiet garantijas kartē.
EE VADĪBAS KĻŪDA	Šī ir vadības kļūda. <ul style="list-style-type: none"> Atvienojiet spraudni no kontaktrozetes un sazinieties ar tehniskā atbalsta dienestu.
LE MOTORA BLOKĒŠANAS KĻŪDA	Motora pārslodze. <ul style="list-style-type: none"> Ļaujiet iekārtai 30 minūtes atpūsties, līdz motors atdziest, pēc tam restartējiet ciklu
FE PĀRPLŪDES KĻŪDA	Ūdens pārplūde, jo, iespējams, ir bojāts ūdens vārsts. <ul style="list-style-type: none"> Aizveriet ūdens krānu. Atvienojiet strāvas padevi. Izsauciet tehnisko dienestu.
PE SPIEDIENA SENSORA KĻŪDA	Ūdens līmeņa sensora disfunkcija. <ul style="list-style-type: none"> Aizveriet ūdens krānu. Atvienojiet strāvas padevi. Izsauciet tehnisko dienestu.
LS VIBRĀCIJAS SENSORA KĻŪDA	Vibrācijas sensors darbojas nepareizi. <ul style="list-style-type: none"> Izsauciet tehnisko dienestu.
FF SASALŠANAS IZRAISĪTA KĻŪME	Vai padeves/drenāžas šļūtene vai drenāžas sūknis ir sasalis? <ul style="list-style-type: none"> Ievadiet tvertnē siltu ūdeni, lai atkausētu drenāžas šļūteni un drenāžas sūkni. Pārklājiet padeves šļūteni ar mitru un siltu dvieli.
RE ŪDENS NOPLŪDE	Ūdens noplūdes. <ul style="list-style-type: none"> Izsauciet tehnisko dienestu.
PF STRĀVAS KĻŪME	Darbības laikā var būt noticis strāvas padeves pārtraukums vai nepietiekama elektroapgāde. <ul style="list-style-type: none"> Nospiediet Sākt/Pauze pogu, lai restartētu ciklu.

ezDispense kļūdas ziņojumi

Simptomi	Iespējamais cēlonis un risinājums
E d l ezDispense KĻŪDA 1	<p>Šķidrā mazgāšanas līdzekļa daudzums mazgāšanas līdzekļa nodaļumā nesamazinājās.</p> <p>Pēc mazgāšanas līdzekļa ievietošanas mazgāšanas līdzekļa nodaļumā, tas ilgi tika atstāts neizmantošs un sacietēja.</p> <ul style="list-style-type: none"> Rūpīgi iztīriet mazgāšanas līdzekļa nodaļumu. Piepildiet to ar šķidru mazgāšanas līdzekli un ievietojiet to atvilktnē un veiciet mazgāšanas ciklu. Ja E d l tiek parādīts nepārtraukti sazinieties ar servisu.
E d2 ezDispense KĻŪDA 2	<p>Šķidrā mazgāšanas līdzekļa daudzums mazgāšanas līdzekļa nodaļumā nesamazinājās.</p> <ul style="list-style-type: none"> Izsauciet tehnisko dienestu.
E d3 ezDispense KĻŪDA 3	<p>Auduma mīkstinātāja daudzums šķidrā auduma mīkstinātājā vai šķidrā mazgāšanas līdzekļa nodaļumā nesamazinājās.</p> <p>Pēc auduma mīkstinātāja ievietošanas šķidrā auduma mīkstinātājā vai šķidrā mazgāšanas līdzekļa nodaļumā, tas ilgi tika atstāts neizmantošs un sacietēja.</p> <ul style="list-style-type: none"> Rūpīgi iztīriet šķidrā auduma mīkstinātāju vai šķidruma mazgāšanas līdzekļa nodaļumu. Piepildiet to ar šķidru auduma mīkstinātāju un ievietojiet to atvilktnē, un veiciet mazgāšanas ciklu. Ja E d3 tiek parādīts nepārtraukti sazinieties ar servisu.
E d4 ezDispense KĻŪDA 4	<p>Šķidrā auduma mīkstinātāja daudzums šķidrā auduma mīkstinātājā vai šķidrā mazgāšanas līdzekļa nodaļumā nesamazinājās.</p> <ul style="list-style-type: none"> Izsauciet tehnisko dienestu.
E d5 ezDispense KĻŪDA 5	<p>Šķidrā mazgāšanas līdzekļa vai mīkstinātāja daudzums šķidrā auduma mīkstinātājā vai šķidrā mazgāšanas līdzekļa nodaļumā nesamazinājās.</p> <ul style="list-style-type: none"> Izsauciet tehnisko dienestu.
□ Pn ezDispense ATVĒRTS KĻŪDA	<p>Veļas mašīna tika darbināta pilnībā neaizverot atvilktni.</p> <p>Atvilktnē tika atvērta mazgāšanas laikā.</p> <ul style="list-style-type: none"> Pastumiet atvilktni, lai to pilnībā aizvērtu. Ja □ Pn tiek parādīts nepārtraukti sazinieties ar servisu.

Iespējami dzirdamie trokšņi

Simptomi	Iespējamais cēlonis un risinājums
Grabošs un žvadošs troksnis	<p>Tvertnē, iespējams, ir svešķermeņi, piemēram, atslēgas, monētas vai saspraudes.</p> <ul style="list-style-type: none"> Apstādiniet iekārtu un pārbaudiet, vai tvertnē nav svešķermeņu. Ja pēc iekārtas restartēšanas troksnis turpinās, zvaniet uz tehniskās palīdzības centru.

Simptomi	Iespējamais cēlonis un risinājums
Dobjš troksnis	<p>Smagas drēbes var radīt dobru troksni. Parasti tas ir normāli.</p> <ul style="list-style-type: none"> Ja troksnis turpinās, iekārta, iespējams, nav līdzsvarota. Apstādiniet iekārtu un pārkārtojiet drēbes.
	<p>Iespējams, drēbju noslodze nav līdzsvarota.</p> <ul style="list-style-type: none"> Ieslēdziet programmas pauzi un pēc durvju atbloķēšanas pārkārtojiet drēbes.
Vibrējoša skaņa	<p>Nav noņemti iepakojuma materiāli.</p> <ul style="list-style-type: none"> Noņemiet iepakojuma materiālus.
	<p>Iespējams, drēbes tvertnē ir nevienmērīgi izkārtotas.</p> <ul style="list-style-type: none"> Ieslēdziet programmas pauzi un pēc durvju atbloķēšanas pārkārtojiet drēbes.
	<p>Ne visas līmeņošanas kājas stingri un vienmērīgi balstās uz grīdas.</p> <ul style="list-style-type: none"> Lai noregulētu iekārtas līmeni, skatiet instrukcijas par Iekārtas līmeņa izlīdzināšanu.
	<p>Grīda nav pietiekami stingra.</p> <ul style="list-style-type: none"> Pārbaudiet, vai grīda ir stabila un neliecās. Informāciju par pareizas vietas izvēli skatiet nodaļā Uztādīšanas vietas prasības.

Ekspluatācija

Simptomi	Iespējamais cēlonis un risinājums
Ūdens noplūde.	<p>Šļūtenes drenāžas caurules ir aizsērējušas.</p> <ul style="list-style-type: none"> Iztīriet notekcauruli. Ja vajadzīgs, sazinieties ar santehniķi.
	<p>Noplūde, ko izraisījusi nepareizi uzstādīta drenāžas šļūtene vai aizsērējusi drenāžas šļūtene.</p> <ul style="list-style-type: none"> Iztīriet un iztaisnojiet drenāžas šļūteni. Regulāri pārbaudiet un iztīriet drenāžas filtru.
	<p>Drenāžas sūkņa filtra vāciņš nav uzstādīts pareizi.</p> <ul style="list-style-type: none"> Ievietojiet drenāžas sūkņa filtru atpakaļ vietā.
Iekārta nedarbojas.	<p>Vadības panelis ir izslēgts neaktivitātes dēļ.</p> <ul style="list-style-type: none"> Tas ir normāli. Lai ieslēgtu ierīci, piespiediet Barošanas pogu.
	<p>Iekārta ir atslēgta.</p> <ul style="list-style-type: none"> Pārlicinieties, vai vads ir droši pieslēgts strādājošai kontaktligzdai.
	<p>Izslēgta ūdens padeve.</p> <ul style="list-style-type: none"> Pilnībā atgrieziet ūdens padeves krānu.

Simptomi	Iespējamais cēlonis un risinājums
Iekārta nedarbojas.	Nepareizi iestatītas vadības. <ul style="list-style-type: none"> Pārliedzieties, ka programma ir pareizi iestatīta. Aizveriet durvis un nospiediet Sākt/Pauze pogu.
	Durvis ir atvērtas. <ul style="list-style-type: none"> Aizveriet durvis un pārliedzieties, vai nekas nav iespiests zem durvīm, traucējot tās aizvērt pilnībā.
	Nostrādājis/izkuisis jaudas slēdzis/drošinātājs. <ul style="list-style-type: none"> Pārbaudiet mājas jaudas slēdzus/drošinātājus. Nomainiet drošinātājus vai atiestatiet jaudas slēdzi. Iekārtai vajadzētu būt pieslēgtai atsevišķā atzarojuma shēmā. Pēc strāvas padeves atjaunošanas iekārta atsāk programmas darbību no vietas, kur tās darbs tika pārtraukts.
	Nepieciešama vadības atiestatīšana. <ul style="list-style-type: none"> Nospiediet Barošanas pogu pēc tam vēlreiz atlasiet nepieciešamo programmu un nospiediet Sākt/Pauze pogu.
	Sākt/Pauze netika nospiesta pēc programmas iestatīšanas. <ul style="list-style-type: none"> Nospiediet Barošanas pogu, pēc tam vēlreiz atlasiet nepieciešamo programmu un nospiediet Sākt/Pauze pogu. Iekārta tiek izslēgta, ja Sākt/Pauze poga netiek nospiesta konkrētā laika posmā.
	Ārkārtīgi zems ūdens spiediens. <ul style="list-style-type: none"> Pārbaudiet citus mājas krānus, lai pārliedzietos, ka mājāsaimniecības ūdens spiediens ir pietiekams.
	Iekārta silda ūdeni vai veido tvaiku. <ul style="list-style-type: none"> Dažu ciklu laikā tvertne var īslaicīgi pārtraukt darbību, kamēr ūdens tiek droši uzsildīts līdz iestatītajai temperatūrai.
Ierīce apstājas uz dažām minūtēm un pēc tam restartējas.	Lai novērstu motora pārkaršanu, ir aktivizēta motora aizsardzības ierīce. <ul style="list-style-type: none"> Tas ir normāli. Kad aktivizēta motora aizsargierīce, ierīce apstāties uz dažām minūtēm un pēc tam iedarbināsies no jauna.
Pogas var nedarboties pareizi.	Child Lock (Vadības bloķēšana) opcija ir aktivizēta. <ul style="list-style-type: none"> Deaktivizējiet Child Lock (Vadības bloķēšana) opciju, ja nepieciešams.
Nevar atvērt durvis.	Kad ierīce sāk darbu, durvis nevar atvērt drošības iemeslu dēļ. <ul style="list-style-type: none"> Tas ir normāli. Jūs varat droši atvērt durvis pēc tam, kad  izslēdzas.
Iekārta netiek pareizi uzpildīta.	Ieplūdes filtrs ir aizsērējis. <ul style="list-style-type: none"> Pārliedzieties, vai nav nosprostoti uzpildes vārstu ieplūdes filtri.
	Iespējams, sagriezušās ieplūdes šļūtenes. <ul style="list-style-type: none"> Pārbaudiet, vai ieplūdes šļūtenes nav sagriezušās vai nosprostotas.
	Nepietiekama ūdens padeve. <ul style="list-style-type: none"> Pārliedzieties, ka karstā un aukstā ūdens krāni ir atgriezti līdz galam.

Simptomi	Iespējamais cēlonis un risinājums
Iekārta netiek pareizi uzpildīta.	Karstā un aukstā ūdens padeves šļūtenes ir reversētas. <ul style="list-style-type: none"> Pārbaudiet padeves šļūteņu savienojumus.
Iekārta neizlaiž ūdeni.	Sagriezusies drenāžas šļūtene. <ul style="list-style-type: none"> Pārbaudiet, vai drenāžas šļūtene nav sagriezusies.
	Drenāža novietota vairāk nekā 1 m virs grīdas. <ul style="list-style-type: none"> Nodrošiniet, lai drenāžas šļūtene neatrodas augstāk nekā 1 m virs iekārtas apakšas.
Mazgāšanas līdzeklis sadalīts nepilnīgi vai vispār nav sadalīts.	Izmantots pārāk daudz mazgāšanas līdzekļa. <ul style="list-style-type: none"> Ievērojiet līdzekļa ražotāja sniegtos norādījumus.
	Drenāžas sūkņa filtrs var būt bloķēts. <ul style="list-style-type: none"> Iztīriet drenāžas filtru.
Cikla laiks ilgāks nekā parasti.	Pārāk maz mazgājamo izstrādājumu. <ul style="list-style-type: none"> Pievienojiet papildu izstrādājumus, lai iekārta varētu līdzsvarot noslodzi.
	Smagie izstrādājumi sajaukušies ar vieglajiem. <ul style="list-style-type: none"> Vienmēr mēģiniet mazgāt līdzīga svara izstrādājumus, lai iekārta varētu vienmērīgi sadalīt porcijas svaru, griežot centrifūgā.
	Mazgājамie izstrādājumi nav līdzsvaroti. <ul style="list-style-type: none"> Ja izstrādājumi ir sapinušies, manuāli pārdaliet noslodzi.
Cikla beigas ir aizkavētas	Konstatēts disbalanss vai ir ieslēgta putu noņemšanas programma. <ul style="list-style-type: none"> Tas ir normāli. Displejā attēlotais atlikušais laiks ir tikai paredzamais laiks. Faktiskais laiks varētu atšķirties.

Sniegums

Simptomi	Iespējamais cēlonis un risinājums
Slukti izmazgājas traipi	Iepriekš iestāvējušies traipi. <ul style="list-style-type: none"> Iepriekš mazgātiem izstrādājumiem var būt iestāvējušies traipi. Tie var būt grūti izmazgājami, tāpēc, iespējams, jāmazgā ar rokām vai iepriekš jāapstrādā, lai atvieglotu traipu izņemšanu.
Nokrāsošanās	Pārāk ātri sadalīts balinātājs vai mīkstinātājs. <ul style="list-style-type: none"> Pārpildīts sadalītāja nodalījums. Tas var izraisīt ātru balinātāja vai mīkstinātāja sadalīšanu. Vienmēr izmēriet balinātāja vai mīkstinātāja daudzumu, lai novērstu pārpildīšanu. Lēnām aizveriet mazgāšanas līdzekļa sadalītāju.
	Balinātājs vai mīkstinātājs ticis pievienots drēbēm tieši tvertnē. <ul style="list-style-type: none"> Vienmēr izmantojiet mazgāšanas līdzekļa sadalītāju, lai pārliecinātos, ka balinātājs vai mīkstinātājs ir pareizi izdalīts pareizajā programmas laikā.

Simptomi	Iespējamais cēlonis un risinājums
Nokrāsošanās	<p>Izstrādājumi nav pareizi sašķiroti.</p> <ul style="list-style-type: none"> • Tumšos izstrādājumus vienmēr mazgājiet atsevišķi no gaišajiem un baltajiem, lai novērstu nokrāsošanos. • Ļoti netīrus izstrādājumus nekad nemazgājiet kopā ar mazliet netīriem.
Saburzīšanās	<p>Iekārta nav tūlīt iztukšota.</p> <ul style="list-style-type: none"> • Vienmēr izņemiet veļu no ierīces tūlīt pēc programmas pabeigšanas.
	<p>Iekārta ir pārslogota.</p> <ul style="list-style-type: none"> • Iekārtā var ievietot pilnu veļas porciju, tomēr tvertnei nevajadzētu būt cieši piebāztai. Iekārtas durvīm vajadzētu būt viegli aizveramām.
	<p>Karstā un aukstā ūdens padeves šļūtenes ir reversētas.</p> <ul style="list-style-type: none"> • Ja izstrādājumi tiek skaloti ar karstu ūdeni, tie var saburzīties. Pārbaudiet padeves šļūteni savienojumus.
	<p>Centrifūgas ātrums var būt pa lielu.</p> <ul style="list-style-type: none"> • Iestatiet centrifūgas ātrumu atbilstoši audumam.

Smaka

Simptomi	Iespējamais cēlonis un risinājums
Pelējuma vai miltrasas aromāts iekārtā	<p>Tvertnes iekšpuse nav pienācīgi iztīrīta.</p> <ul style="list-style-type: none"> • Regulāri palaidiet Tub Clean (Tvertnes tīrīšana) funkciju.
	<p>Nepareizi uzstādīta drenāžas šļūtene var radīt nepatīkamu aromātu (ūdens nonāk atpakaļ iekārtā).</p> <ul style="list-style-type: none"> • Uzstādot drenāžas šļūteni pārliecinieties, vai tā nav salocījusies vai bloķēta.
	<p>Ja mazgāšanas līdzekļa sadalītājs netiek tīrīts regulāri, no pelējuma vai svešķermeņiem var rasties nepatīkami aromāti.</p> <ul style="list-style-type: none"> • Izņemiet un iztīriet mazgāšanas līdzekļa sadalītāju, it īpaši atvilktnes atvēruma augšu un apakšu.

ezDispense

Simptomi	Iespējamais cēlonis un risinājums
Uzpildes trauksme būs redzama arī kad tiek pievienots mazgāšanas līdzeklis/mīkstinātājs.	<p>Uz šķidruma līmeņa sensora ir sakrājušies mazgāšanas līdzekļa/mīkstinātāja atlikumi.</p> <ul style="list-style-type: none"> • Atveriet nodalījuma vākus un iztīriet ezDispense nodalījumu iekšpusi ar siltu ūdeni. Izmantojiet mīkstu suku, lai notīrītu atlikumus. Ja Uzpildes trauksme tiek parādīta nepārtraukti, sazinieties ar servisu.

Simptomi	Iespējamais cēlonis un risinājums
Uzpildes trauksme būs redzama arī kad tiek pievienots mazgāšanas līdzeklis/mīkstinātājs.	<p>Mazgāšanas līdzekļa/mīkstinātāja daudzums nav pietiekams, lai sensors varētu noteikt.</p> <ul style="list-style-type: none"> Piepildiet mazgāšanas līdzekli/mīkstinātāju līdz MAX līnijai nodalījumā.
Tiek sadalīts pārāk daudz/maz mazgāšanas līdzeklis vai mīkstinātājs.	<p>Iespējams jāmaina noklusējuma sadalīšanas apjomu iestatījums.</p> <ul style="list-style-type: none"> Pārbaudiet un mainiet noklusējuma sadalīšanas apjomu iestatījumu.
ezDispense nesadala mazgāšanas līdzekli/mīkstinātāju.	<p>ezDispense funkcija ir izslēgta.</p> <ul style="list-style-type: none"> Ieslēdziet ezDispense funkciju.
	<p>Ventilācijas atveres ir bloķētas.</p> <ul style="list-style-type: none"> Iztīriet nodalījumu vāku ventilācijas atveres ar siltu ūdeni.
	<p>ezDispense nodalījumos esošais mazgāšanas līdzeklis vai mīkstinātājs ir sacietējis.</p> <ul style="list-style-type: none"> Iztīriet ezDispense nodalījumus un nomainiet mazgāšanas līdzekli vai mīkstinātāju.
Uz skalošanas rindas ir putas, un pēc mazgāšanas uz drēbēm ir palicis mazgāšanas līdzeklis.	<p>Skalojot, tika izmantots mazgāšanas līdzeklis.</p> <ul style="list-style-type: none"> Lūdzu, pārlicinieties, ka mazgāšanas līdzeklis/mīkstinātājs ir pareizi uzglabāts. (pa labi: mazgāšanas līdzeklis/pa kreisi: mīkstinātājs)
Pēc mazgāšanas uz auduma ir nogulsnes.	<p>Jums jāiztīra ezDispense sistēmas iekšpuse.</p> <ul style="list-style-type: none"> Lietojot abus šķidrā mazgāšanas līdzekļa izsmidzinātājus, pārlicinieties, ka jau esat darbinājis ezDispense Nozzle Clean (ezDispense sprauslu tīrīšana).
Mazgāšanas līdzeklis, mīkstinātājs noplūst no ezDispense nodalījumu vāka.	<p>Jums ir nepieciešama ezDispense nodalījuma horizontālā apkope.</p> <ul style="list-style-type: none"> Noplūde rodas, ja ezDispense nodalījums atrodas leņķī. Pastumiet ezDispense nodalījumu ārā vai lēnām un drošībai izmantojiet abas rokas.
	<p>Vāciņš nav pilnībā aizvērts.</p> <ul style="list-style-type: none"> Droši aizveriet vākus ezDispense nodalījumiem. Esiet piesardzīgs, lai nezaudētu vākus.

Wi-Fi

Simptomi	Iespējamais cēlonis un risinājums
Jūsu mājas ierīce un viedtālrunis nav savienoti ar Wi-Fi tīklu.	<p>Wi-Fi parole, ar kuru cenšaties izveidot savienojumu, ir nepareiza.</p> <ul style="list-style-type: none"> Atrodiet Wi-Fi tīklu, kas savienots ar jūsu viedtālruni, un atvienojiet to, pēc tam reģistrējiet savu ierīci LG ThinQ.

Simptomi	Iespējamais cēlonis un risinājums
Jūsu mājas ierīce un viedtālrunis nav savienoti ar Wi-Fi tīklu.	Mobilie dati jūsu viedtālrunī ir ieslēgti. <ul style="list-style-type: none"> Izslēdziet savā viedtālrunī Mobilos datus un reģistrējiet ierīci, izmantojot Wi-Fi tīklu.
	Bezvadu tīkla nosaukums (SSID) ir iestatīts nepareizi. <ul style="list-style-type: none"> Bezvadu tīkla nosaukumā (SSID) jābūt vienīgi latīņu burtiem un cipariem. (Neizmantojiet īpašās rakstzīmes).
	Rūtera frekvence nav 2,4 GHz. <ul style="list-style-type: none"> Atbalstīta tikai 2,4 GHz rūteri. Iestatiet bezvadu rūteri uz 2,4 GHz un savienojiet ierīci ar bezvadu rūteri. Lai pārbaudītu rūtera frekvenci, sazinieties ar savu interneta pakalpojumu sniedzēju vai rūtera ražotāju.
	Attālums starp ierīci un rūteri ir pārāk liels. <ul style="list-style-type: none"> Ja attālums starp ierīci un rūteri ir pārāk liels, signāls var būt pārāk vājš un savienojums var nebūt konfigurēts pareizi. Pārvietojiet maršrutētāju, lai tas atrastos tuvāk ierīcei.

Klientu aprūpe un apkalpošana

Sazinieties ar LG Electronics klientu informācijas centru.

- Lai atrastu LG Electronics pilnvarotu apkalpojošo personālu, apmeklējiet mūsu vietni **www.lg.com** un sekojiet tur esošajām instrukcijām.
- Pašrocīgs remonts nav ieteicams, jo tas var vēl vairāk sabojāt ierīci un anulēt garantiju.
- Regulā 2019/2023 minētās rezerves daļas ir pieejamas vismaz 10 gadus.

Atgādinājums

Atgādinājums

Atgādinājums

