



LIETOTĀJA ROKASGRĀMATA

VELAS MAZGĀJAMĀ MAŠĪNA AR ŽĀVĒTĀJU



Pirms sākat uzstādīšanu, uzmanīgi izlasiet šo rokasgrāmatu. Rezultātā būs vieglāk veikt uzstādīšanu un tiks nodrošināts, ka izstrādājums ir uzstādīts pareizi un droši. Pēc uzstādīšanas atstājiet rokasgrāmatu izstrādājuma tuvumā, lai varētu to skatīt arī turpmāk.

LATVIEŠU

F4Y5E* / F4DR510S** / F4Y5V*

SATURA RĀDĪTĀJS

Šajā rokasgrāmatā var būt iekļauti attēli vai informācija, kas atšķiras no jūsu iegādātā modeļa.

Ražotājam ir tiesības pārskatīt šo rokasgrāmatu.

RŪPES PAR VIDĪ

Apkārtējās vides un taupības padomi 4

DROŠĪBAS NORĀDĪJUMI

PIRMS LIETOŠANAS IZLASIET VISUS NORĀDĪJUMUS 7

BRĪDINĀJUMS! 7

UZSTĀDĪŠANA

Daļas un specifikācijas 13

Uzstādīšanas vietas prasības 16

Ierīces izsaiņošana 17

Iekārtas izlīdzināšana 18

Ūdens padeves šļūtenes pievienošana 20

Drenāžas šļūtenes uzstādīšana 21

EKSPLUATĀCIJA

Darbības pārskats 22

Vadības panelis 23

Veļas porcijas sagatavošana 26

Mazgāšanas līdzekļu un veļas mīkstinātāju pievienošana 27

Režīmu tabula 29

Žāvēšanas režīms 36

Papildu opcijas un funkcijas 39

VIEDĀS FUNKCIJAS

LG ThinQ lietotne 41

Smart Diagnosis 41

APKOPE

Tīrīšana pēc katras mazgāšanas 42

Ierīces regulāra tīrīšana 42

TRAUCĒJUMU MEKLĒŠANA

Pirms zvana tehniskā atbalsta centram46

RŪPES PAR VIDĪ

Apkārtējās vides un taupības padomi

Enerģijas un ūdens patēriņš

- Enerģijas un ūdens patēriņu var ietekmēt mazgājamās noslodzes svars. Lai visefektīvāk izmantotu savu iekārtu piekraudiet to ar konkrētajai programmai maksimāli pieļaujamo svaru sausu drēbju.
- Vienmērīga veļas iekraušana tādā apjomā, kādu attiecīgajām programmām norādījis ražotājs, palīdzēs ietaupīt enerģiju un ūdeni.
- Visefektīvākās programmas enerģijas patēriņa ziņā parasti ir tās, kas darbojas zemākā temperatūrā un ilgāku laiku.
- Troksni un atlikušo mitruma saturu ietekmē centrifūgas ātrums: jo lielāks centrifūgas ātrums centrifūgas fāzē, jo lielāks troksnis un mazāks atlikušais mitruma saturs.
- Mazāku apjomu drēbju mazgāšanai automātiskā noslodzes atpazīšanas sistēma palīdzēs samazināt ūdens un enerģijas patēriņu.
- Izmantojiet programmu Ātrums mazām, viegli netīrām kravām, lai taupītu enerģiju un ūdeni.
- Aukstā ūdens veļas mazgāšanas līdzekļi var būt tikpat efektīvi zemākā temperatūrā (apmēram 20°C). Izmantojot 20°C iestatījumus tiks patērēts mazāk enerģijas nekā 30°C vai augstākā temperatūrā.

Mazgāšanas līdzeklis

- Mazgāšanas līdzeklis jāizvēlas atbilstoši audumam, tā krāsai, traipu pakāpei un mazgāšanas temperatūrai. Un tas jālieto saskaņā ar mazgāšanas līdzekļu ražotāja norādījumiem. Izmantojiet tikai mazgāšanas līdzekļus, kas ir piemēroti tvertnes modeļi ar veļas ievietošanu no priekšpusēs) veļas mašīnām.
- Mazākām noslodzēm izmantojiet mazāk mazgāšanas līdzekļa.

Papildu iespēju un funkciju izvēle

- Izvēlieties ūdens temperatūru, kas ir piemērota mazgājamo izstrādājumu veidam. Lai sasniegtu maksimālu rezultātu, ievērojiet norādījumus uz apgērba etiķetes.
- Pre Wash (Priekšmazgāšana) iespēja ir ieteicama mazgājot ļoti netīru noslodzi.

Žāvēšanas programmas lietošana

- Lai ietaupītu enerģiju žāvējot mazgāšanas programmai izvēlieties visaugstāko iespējamo centrifūga ātrumu.
- Lai nodrošinātu kvalitatīvu žāvēšanu, pārliecinieties, ka visu apgērba gabalu materiāls un biezums ir līdzīgi.
- Izvēloties tikai žāvēšanu enerģijas ekonomijas nolūkos automātiski darbojas griešanās.

Iepakojuma materiāla likvidēšana

- Iepakojuma materiāli ir paredzēti, lai aizsargātu ierīci no neparedzētiem bojājumiem transportēšanas laikā.
- Pēc ierīces uzstādīšanas izmetiet iepakojuma atkritumus atbilstoši materiālu veidu otrreizējās pārstrādes simboliem. Ievietojiet iepakojuma atkritumus atbilstošos konteineros, lai tos pārstrādātu.

Jūsu vecās ierīces likvidēšana



- Šis simbols – pārsvītrotā atkritumu tvertne uz riteņiem – norāda, ka elektrisko un elektronisko iekārtu atkritumi (EEIA) jāutilizē atsevišķi no sadzīves atkritumu plūsmas.
- Veci elektriskie izstrādājumi var saturēt bīstamas vielas, tādēļ jūsu vecās ierīces pareiza utilizācija palīdzēs novērst iespējamās negatīvās sekas videi un cilvēka veselībai. Jūsu vecā ierīce var saturēt vairākkārt izmantojamas detaļas, kuras var izmantot citu izstrādājumu remontam, un citus vērtīgus materiālus, kurus var pārstrādāt, tādējādi saglabājot ierobežotus resursus.
- Jūs varat aiznest ierīci vai nu uz veikalu, kurā šo izstrādājumu iegādājieties, vai sazināties ar vietējās pašvaldības atkritumu savākšanas iestādi un uzzināt sīkāku informāciju par tuvāko oficiālo EEIA savākšanas punktu. Jaunāko informāciju par savu valsti skatiet vietnē www.lg.com/global/recycling.

DROŠĪBAS NORĀDĪJUMI

PIRMS LIETOŠANAS IZLASIET VISUS NORĀDĪJUMUS

Tālāk izklāstīto drošības vadlīniju mērķis ir novērst neparedzētus riskus vai bojājumus, kas izriet no nedrošas vai nepareizas izstrādājuma ekspluatācijas.

Kā redzams tālāk, vadlīnijās tiek lietoti apzīmējumi "BRĪDINĀJUMS!" un "UZMANĪBU!".

Drošības ziņojumi



Šis simbols norāda uz lietām un darbībām, kas var radīt risku. Uzmanīgi izlasiet ar šo simbolu apzīmēto daļu un ievērojiet norādījumus, tādējādi novēršot risku.



BRĪDINĀJUMS!

Šis apzīmējums norāda, ka, neievērojot norādījumus, iespējams gūt smagus miesas bojājumus vai var iestāties nāve.



UZMANĪBU!

Šis apzīmējums norāda, ka, neievērojot norādījumus, iespējams gūt vieglus miesas bojājumus vai iespējami izstrādājuma bojājumi.

BRĪDINĀJUMS!



BRĪDINĀJUMS!

Lai mazinātu ugunsgrēka, elektriskās strāvas trieciena vai miesas bojājumu gūšanas risku, ievērojiet galvenos drošības pasākumus, tostarp šādus:

Tehniskā drošība

- Šo iekārtu var izmantot bērni no 8 gadu vecuma, kā arī personas ar pazeminātām fiziskām, sensorām vai garīgām spējām vai nepietiekamu pieredzi un zināšanām, ja šīm personām tiek

nodrošināta uzraudzība vai sniegti norādījumi par iekārtas izmantošanu drošā veidā un šīs personas saprot iespējamo apdraudējumu. Bērni nedrīkst spēlēt ar iekārtu. Bērni bez uzraudzības nedrīkst veikt tīrīšanu un apkopi.

- Bērni, kas jaunāki par 3 gadiem, nedrīkst atrasties iekārtas tuvumā, ja netiek nodrošināta pastāvīga uzraudzība.
- Ja ir bojāts elektrības vads, tas jānomaina ražotājam, tehniskā atbalsta centra pārstāvim vai citai kvalificētai personai, lai neradītu bīstamību.
- Ventilācijas atveres nedrīkst būt aizsegta ar paklāju.
- Iekārta paredzēta izmantošanai tikai mājāsaimniecības apstākļos.
- Izmantojiet kopā ar iekārtu piegādātās jaunās šļūtenes vai šļūteņu komplektu. Vecu šļūteņu lietošana var izraisīt ūdens noplūdi un attiecīgi īpašuma bojājumus.
- Ūdens spiedienam jābūt no 50 kPa līdz 800 kPa.

Maksimālā ietilpība

Dažiem cikliem maksimālā jauda sausai veļai ir:

F4Y5E*	F4DR510S**	F4Y5V*
Mazgāt (11 kg) / Žāvēt (6 kg)	Mazgāt (10 kg) / Žāvēt (6 kg)	Mazgāt (9 kg) / Žāvēt (6 kg)

Ieteicamā maksimālā ietilpība katrai mazgāšanas programmai var atšķirties. Lai iegūtu labus mazgāšanas rezultātus, papildinformāciju skatiet **Programmas tabula DARBĪBA**.

Tehniskā drošība, lietojot žāvētāju

- Iekārtā nedrīkst žāvēt priekšmetus, kas nav mazgāti.
- Pirms iekārtā žāvējat izstrādājumus ar pārtikas eļļas, augu eļļas, acetona, spirta, benzīna, petrolejas, traipu izņēmēju, terpentīna, vaska un vaska noņēmēju traipiem, tie ir jāizmazgā karstā ūdenī ar mazgāšanas līdzekļa papildu devu.

- Nekad neapturiet iekārtu pirms žāvēšanas cikla beigām, izņemot tad, ja visi izstrādājumi tiek ātri izņemti un izklāti, izkliešot karstumu.
- Šajā iekārtā nedrīkst žāvēt tādus izstrādājumus kā, piemēram, porolonu (putulateksu), dušas cepurītes, ūdensnecaurlaidīgus tekstilizstrādājumus, izstrādājumus ar gumijas pārklājumu un apģērbus vai spilvenus ar porolona pildījumu.
- Veļas mīkstinātājs vai līdzīgi izstrādājumi ir jālieto atbilstoši veļas mīkstinātāja lietošanas norādījumiem.
- Izņemiet no kabatām visus priekšmetus, piemēram, šķiltavas un sērkokļus.
- Šo iekārtu nedrīkst izmantot, ja tīrīšanai ir izmantotas rūpnieciskās ķīmikālijas.

Uzstādīšana

- Šī iekārta jāpārvedā vismaz diviem vai vairāk cilvēkiem, stingri turot iekārtu.
- Neuzstādiet iekārtu mitrā un putekļainā vietā. Neuzstādiet un neuzglabājiet iekārtu ārpus telpām vai telpā, kas ir pakļauta nepiemērotiem laika apstākļiem, piem., tiešiem saules stariem, vējam, lietum vai temperatūrai, kas ir zemāka par 0 °C.
- Pārlicinieties, ka kontaktdakša ir pilnīgi ievietota kontaktlīzdā.
- Nepievienojiet šo iekārtu tīklam, izmantojot vairāklīgzdu kontaktrozeti, barošanas bloku vai barošanas vada pagarinātāju.
- Nepārveidojiet iekārtas komplektā iekļauto kontaktdakšu. Ja tā neatbilst kontaktlīzdai, uzticiet atbilstošas kontaktlīzdas uzstādīšanu kvalificētam elektriķim.
- Iekārtas strāvas vadam ir zemējuma dzīsla un kontaktdakša ar zemējumu (zemējuma tapa). Kontaktdakša ir jāiesprauž atbilstošā kontaktlīzdā, kas ir uzstādīta un zemēta saskaņā ar valstī spēkā esošajām normām un noteikumiem.
- Nepareizs zemējuma dzīslas savienojums var radīt elektriskās strāvas trieciena risku. Ja šaubāties, vai iekārta ir pareizi sazemēta, lūdziet kvalificētam elektriķim vai tehniskajam speciālistam to pārbaudīt.

Ekspluatācija

- Nekad nemēģiniet izmantot iekārtu, ja tā ir bojāta, tai ir darbības traucējumi, tā ir daļēji izjaukta, tai trūkst detaļu vai detaļas ir bojātas, tostarp, ja ir bojāts vads vai spraudnis.
- Ierīces darbināšanai no vadības paneļa neizmantojiet asus priekšmetus.
- Nemēģiniet noņemt paneļus vai izjaukt ierīci.
- Neremontējiet un nenomainiet iekārtas detaļas. Visus remonta un apkopes darbus drīkst veikt tikai kvalificēti apkopes darbinieki, izņemot, ja šajā lietotāja rokasgrāmatā nav noteikts citādi. Izmantojiet tikai atļautas rūpnīcā ražotas detaļas.
- Kad iekārtas durvis ir atvērtas, tās nedrīkst spēcīgi spiest uz leju.
- Iekārtā nedrīkst likt dzīvas būtnes, piemēram, mājdzīvniekus.
- Nemazgājiet nekādus priekšmetus, kurus ražotājs norādījis kā nemazgājamus uz kopšanas etiķetes.
- Sekojiet, lai zonā zem iekārtas un tai apkārt nebūtu uzliesmojošu materiālu, piemēram, plūksnas, papīrs, grīdsegas, ķīmikālijas u.tml.
- Neatstājiet iekārtas durvis atvērtas. Bērni var ķerties pie durvīm vai ielīst iekārtas tvertnē, izraisot iekārtas bojājumus vai miesas bojājumus.
- Nemazgājiet vai nežāvējiet drēbes, kas tīrītas, mazgātas, mērcētās vai notraipītas ar uzliesmojošām vai sprādzienbīstamām vielām (piemēram, vaski, vasku noņēmējiem, eļļām, krāsām, benzīnu, tīrīšanas līdzekļiem, ķīmiskās tīrīšanas šķīdumiem, petroleju, benzīnu, traipu tīrīšanas līdzekļiem, terpentīnu, augu eļļu, cepam eļļu, acetonu, alkoholu utt.). Nepareiza lietošana var izraisīt ugunsgrēku vai eksploziju.
- Nelietojiet ierīces tuvumā un neuzglabājiet tajā viegli uzliesmojošas vai degošas vielas (ēteru, benzolu, spirtu, ķīmiskās vielas, sašķidrinātu naftas gāzi, viegli uzliesmojošu aerosolu, benzīnu, atšķaidītāju, naftu, insekticīdu, gaisa atsvaidzinātāju, kosmētiku utt.).
- Stingri aizliegts pieskarties iekārtas iekšējām daļām, kamēr tā darbojas. Pagaidiet, līdz tvertne pilnībā apstājas.
- Augstas temperatūras programmas laikā neaiztieciat iekārtas durvis.

- Ja no iekārtas plūst ūdens, atvienojiet kontaktdakšu un sazinieties ar LG Electronics klientu informācijas centru.
- Izslēdziet ūdens krānus, lai samazinātu spiedienu uz šļūtenēm un vārstiem, lai samazinātu noplūdi, ja rodas pārtraukums vai plīsumi. Pārbaudiet uzpildes šļūteņu stāvokli - tie jāaizstāj pēc 5 gadiem.
- Ja mājās radusies gāzes noplūde (izobutāna, propāna, dabasgāzes u. c.), nepieskarieties iekārtai vai kontaktdakšai un nekavējoties izvēdiniet telpu.
- Ja ziemas laikā drenāžas šļūtene vai ieplūdes šļūtene ir sasalusi, izmantojiet iekārtu tikai pēc tam, kad tās ir atkusušas.
- Glabājiet mazgāšanas līdzekļus, veļas mīkstinātājus un balinātājus bērniem nepieejamā vietā.
- Neaiztieciet kontaktdakšu vai iekārtas vadības pulti ar mitrām rokām.
- Vadu nedrīkst pārmērīgi salocīt vai novietot uz tā smagus priekšmetus.
- Nepieskarieties mazgāšanas laikā no iekārtas izplūdušam ūdenim.
- Pārliedziniet, ka kanalizācija darbojas pareizi. Ja ūdens netiek novadīts pareizi, jūsu grīda var tikt appludināta.
- Kad gaisa temperatūra ir augsta un ūdens temperatūra ir zema, var rasties kondensāts, kuru dēļ grīda var kļūt mitra.
- Noslaukiet netīrumus vai putekļus no kontaktdakšas.

Apkope

- Pirms iekārtas tīrīšanas atvienojiet to no strāvas padeves. Iestatot vadības pogu pozīcijā "OFF" vai dīkstāves pozīcijā, iekārta netiek neatvienota no strāvas padeves.
- Pēc pilnīgas mitruma un putekļu notīrīšanas uzmanīgi ievietojiet kontaktdakšu kontaktligzdā.
- Tīrot iekārtu, nedrīkst smidzināt ūdeni nedz uz tās ārpusi, nedz iekšpusē.
- Nekādā gadījumā neatvienojiet iekārtu, raujot aiz strāvas vada. Vienmēr cieši satveriet kontaktdakšu un taisni izraujiet to kontaktligzdas.

- Ierīci var izjaukt, labot vai pārveidot tikai kvalificēts LG Electronics servisa centra apkalpojošais personāls. Ja pārvietojat un uzstādāt ierīci citā vietā, sazinieties ar LG Electronics klientu informācijas centru.

Utilizācija

- Pirms vecās iekārtas utilizācijas, atvienojiet spraudni no kontaktrozetes. Nogrieziet kabeli tieši pie iekārtas, lai nepieļautu nepareizu iekārtas izmantošanu.
- Visus iepakojuma materiālus (piem., plastmasas maisus un putustiroļu) utilizējiet bērniem nepieejamā vietā. Iepakojuma materiāli var izraisīt nosmakšanu.
- Pirms šīs ierīces izmešanas nogrieziet strāvas vadu un noņemiet durvis, lai izvairītos no iespējamā apdraudējuma bērniem un maziem dzīvniekiem, kas var tik iesprostoti ierīcē.

UZSTĀDĪŠANA

Daļas un specifikācijas

PIEZĪME

- Ierīces kvalitātes uzlabošanas nolūkos izskats un specifikācija var tikt mainīta bez iepriekšēja paziņojuma.

Skats no priekšas

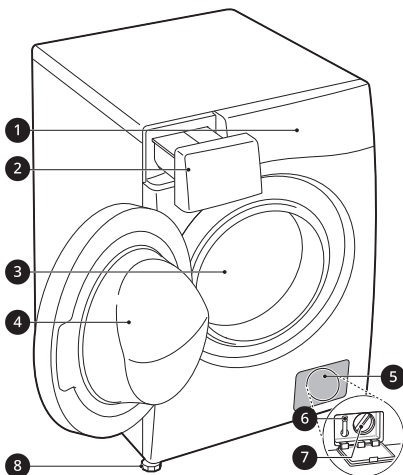

- 1 Vadības panelis
- 2 Mazgāšanas līdzekļa sadalītāja atvilktnē
- 3 Tvertne
- 4 Durvis
- 5 Korpusa vāciņš
- 6 Drenāžas aizbāznis
- 7 Drenāžas sūkņa filtrs
- 8 Līmeņošanas kājas

Skats no aizmugures

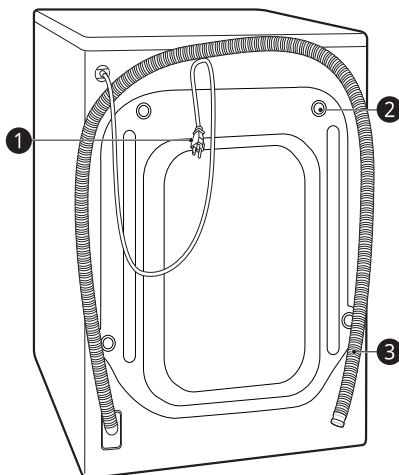

- 1 Kontaktdakša
- 2 Transportēšanas skrūves
- 3 Drenāžas šļūtene

Specifikācijas

Modelis	F4Y5E* / F4DR510S** / F4Y5V*
Barošanas avots	220–240 V~, 50 Hz
Izstrādājuma svars	74 kg

Izmēri (mm)

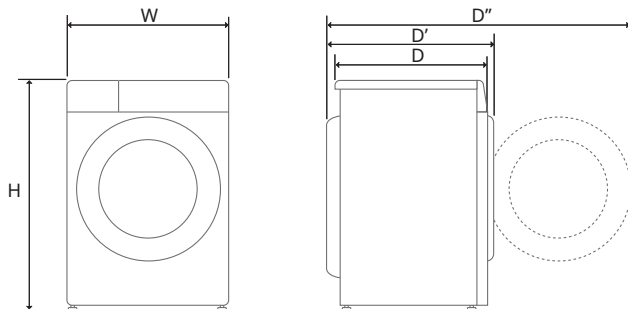

W	600	D	565	D''	1100
H	850	D'	620		

Piederumi

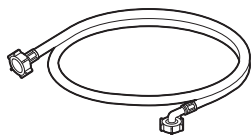

Ūdens padeves šļūtene

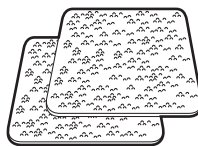

Neslīdošie paliktņi*1

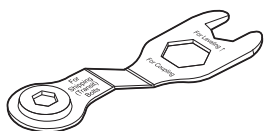

Uzgriežņu atslēga

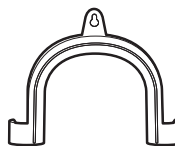
Likuma balstenis drenāžas šļūtenes
nostiprināšanai

Vāciņi transportēšanas skrūvju atverēm



Saites skava*1

*1 Pievienotie aksesuāri var atšķirties atkarībā no iegādātā modeļa.

Uzstādīšanas vietas prasības

Pirms ierīces uzstādīšanas skatiet tālāk norādīto informāciju, lai ierīci uzstādītu pareizā vietā.

Uzstādīšanas vieta

- Šī ierīce jāuzstāda uz stingra grīdas seguma, lai samazinātu vibrāciju centrifūga cikla laikā. Vislabākais ir betona grīdas segums, jo centrifugēšanas cikla laikā t'a vibrācija ir daudz mazāk pakļauta nekā koka grīda vai paklāja virsmai.
- Ja iekārta jānovieto blakus gāzes plītij vai apkures katlam, starp minētajām iekārtām jāievieto izolācija (850 x 600 mm), kas pārklāta ar alumīnija foliju, pret plīti vai krāsni vērstajā pusē.
- Nodrošiniet, lai pēc uzstādīšanas mehāniķis bojājumu gadījumā varētu viegli piekļūt iekārtai.
- Uzstādot ierīci, noregulējiet visas četras pēdas, izmantojot pievienoto atslēgu, lai nodrošinātu ierīces stabilitāti.
- Pārliecinieties, ka ir pietiekami daudz vietas, lai pilnībā atvērtu ierīces durvis.
- Lai nodrošinātu pietiekamu ūdens ieplūdes šļūteni, iztukšošanas šļūtenes un gaisa plūsmas atstarpī, atstājiet vismaz 20 mm atstarpī sānos un 100 mm aiz ierīces. Noteikti ņemiet vērā sienas, durvju vai grīdas līstes, kas var palielināt vajadzīgo atstarpī.

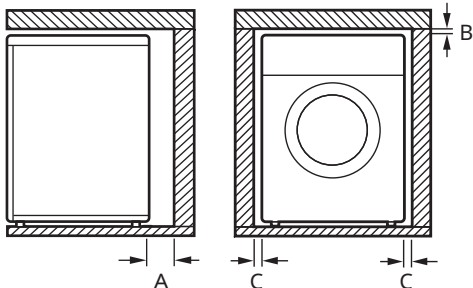

Index	Attālums (mm)
A	100
B	5

Index	Attālums (mm)
C	20

⚠ BRĪDINĀJUMS!

- Šī iekārta jālieto tikai māsāimniecības nolūkiem, un tā nav jālieto mobilās lietojumprogrammās.

Koka grīdas (paceltās grīdas)

Uzstādot ierīci uz koka grīdām, izmantojiet gumijas palikņus, lai samazinātu pārmērīgu vibrāciju un nelīdzsvarotību. Koka vai piekārtā tipa grīdas var izraisīt pārmērīgu vibrāciju un nelīdzsvarotību, kļūdas un nepareizu darbību.

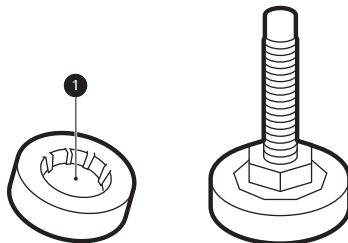

- Lai samazinātu vibrāciju, mēs iesakām zem katras ierīces regulēšanas pēdas novietot vismaz 15 mm gumijas paliktni 1, kas ar skrūvēm piestiprināti vismaz pie divām grīdas sijām.
- Ja iespējams, uzstādiet iekārta kādā no telpas stūriem, kur grīda ir stabilāka.
- Pielāgojiet gumijas paliktnus, lai samazinātu vibrāciju.

⚠ UZMANĪBU!

- Ja iekārta uzstādīta uz nestabilas grīdas (piem., koka grīdas), garantija neattiecas uz bojājumiem un izmaksām, kas radušies uzstādīšanas uz nestabilas grīdas rezultātā.

PIEZĪME

- Gumijas paliktnus (daļas Nr. **4620ER4002B**) var iegādāties LG tehniskā atbalsta centrā.

Ventilācija

- Pārlicinieties, vai gaisa plūsmu ap iekārtu neierobežo, piemēram, paklāji vai grīdsegas.

Vides temperatūra

- Neuzstādi iekārtu telpās, kurās temperatūra var būt zemāka par nulli. Spiediena ietekmē sasalušas šļūtenes var saplīst. Temperatūras, kas ir zemākas par nulli, var izraisīt elektroniskās vadības ierīces bojājumus.
- Ja veļas iekārtas piegāde notiek ziemā un temperatūra ir zemāka par nulli, pirms sākat lietot iekārtu, novietojiet to uz vairākām stundām istabas temperatūrā.

Elektrības savienojums

- Neizmantojiet pagarinātāju vai sadalītāju.
- Pēc izmantošanas vienmēr izņemiet iekārtas spraudni no kontaktrozetes un izslēdziet ūdens padevi.
- Savienojiet iekārtu ar saņemtu kontaktrozeti atbilstoši spēkā esošajiem elektroinstalācijas noteikumiem.
- Novietojiet iekārtu tā, lai varētu viegli piekļūt spraudnim.
- Kontaktlīgzdai jābūt vismaz 1 metra attālumā no jebkuras ierīces puses.

⚠ BRĪDINĀJUMS!

- Iekārtu drīkst remontēt tikai kvalificēts speciālists. Remonts, ko veikusi nepieredzējusi persona, var izraisīt miesas bojājumus vai nopietnus darbības traucējumus. Sazinieties ar autorizētu LG tehniķi.
- Kontaktdakša ir jāpieslēdz atbilstīgai kontaktlīgzdai, kas ir pareizi uzstādīta un iezemēta saskaņā ar valstī spēkā esošajām normām un noteikumiem.

Ierīces izsaiņošana

Iekārtas nocelšana no putuplasta pamatnes

Pēc kartona un pārvadāšanas materiālu noņemšanas noceliet iekārtu no putuplasta pamatnes.

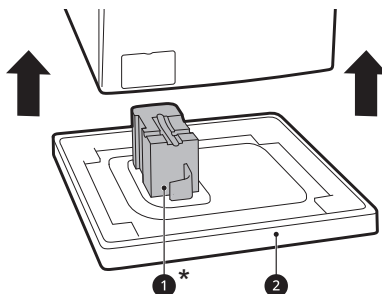

- Pārlicinieties, ka caurules balsts ①* paliek pie putuplasta pamatnes un nav pieķēries iekārtas apakšējai daļai.
- Ja iekārtu nepieciešams nolikt guļus stāvoklī, lai noņemtu kartona pamatni ②, nodrošiniet iekārtas sānu aizsardzību un uzmanīgi noguldiet iekārtu uz sāna. Iekārtu nedrīkst noguldīt uz priekšdaļas vai aizmugurējās daļas.

* Šī funkcija var atšķirties atkarībā no iegādātā modeļa.

Transportēšanas skrūvju montāžu noņemšana

Lai novērstu ierīces spēcīgu vibrāciju un iespējamus bojājumus, noņemiet transportēšanas skrūves un stiprinājumus.

- 1 Sākot ar divām apakšējām transportēšanas skrūvēm ①, izmantojiet uzgriežņu atslēgu (iekļauta komplektā), lai pilnībā atskrūvētu

visas transportēšanas skrūves, tās griežot pretēji pulksteņrādītāja kustības virzienam.

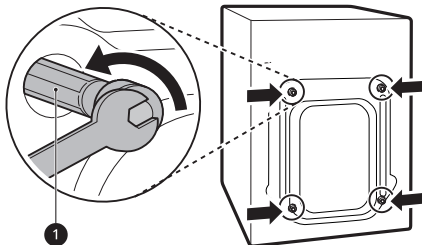

2 Noņemiet skrūvju montāžas, tās viegli grozot izņemšanas laikā.

3 Uzstādiet vāciņus atverēm.

- Atrodiet atverēm paredzētos vāciņus **2**, kas ir iekļauti piederumu komplektā vai piestiprināti iekārtas aizmugurē.

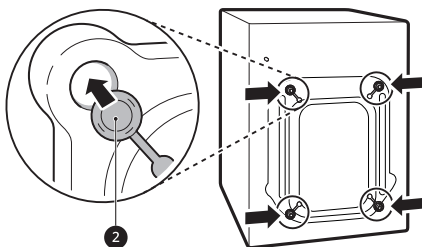

PIEZĪME

- Saglabājiet transportēšanas skrūves un stiprinājumus turpmākai lietošanai.
- Jūs varat novērst bojājumus iekārtais pārvadāšanas laikā sekojoši:
 - Tiek uzstādītās transportēšanas skrūves.
 - Strāvas vads tiek piestiprināts iekārtas aizmugurē.

Iekārtas izlīdzināšana

Izlīdzinājuma pārbaude

Spiežot augšējās plāksnes malas diagonāli, iekārta vispār nevajadzētu virzīties uz augšu un uz leju (pārbaudiet abus virzienus).

- Ja iekārta šūpojas, kad pa diagonāli piespiež iekārtas augšējo plāksni, vēlreiz noregulējiet kājas.
- Pēc uzstādīšanas pārbaudiet, vai iekārta ir pilnībā stabila.

PIEZĪME

- Koka vai piekārtā tipa grīdas var izraisīt pārmērīgu vibrāciju un nelīdzsvarotību. Lai apturētu vai samazinātu pārmērīgu troksni un vibrāciju, var būt jāapsver koka grīdas stiprināšana.
- Nekad nemēģiniet izlīdzināt nelīdzenu grīdu, liekot zem iekārtas koka gabalus, kartonu vai līdzīgus materiālus.

Kāju noregulēšana un izlīdzināšana

Uzstādot iekārtu, tā ir jānolīmeņo un nevainojami jāizlīdzina. Ja iekārta nav nolīmeņota un nevainojami izlīdzināta, tā var gūt bojājumus vai nedarboties pareizi.

- 1** Ja grīda nav līdzena, noregulējiet līmeņošanas kājas pēc vajadzības.
- Nelieciet zem kājām koka gabalus vai ko tamlīdzīgu.

- Nodrošiniet, lai visas četras kājas ir stabilas un balstītas uz grīdas.

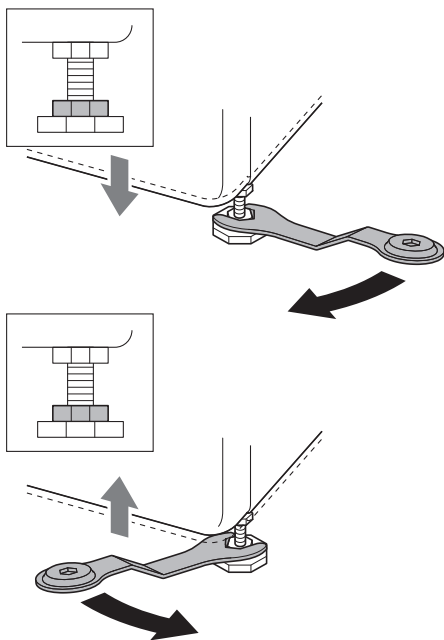

- pulksteņrādītāja kustības virzienam attiecībā pret iekārtas apakšu.

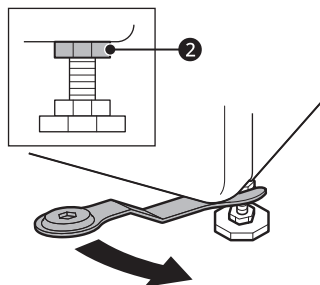

- 4 Pārbaudiet, vai visi kontruzgriežņi iekārtas apakšā ir pienācīgi nostiprināti.

PIEZĪME

- Iekārtas pareizs novietojums un izlīdzināšana nodrošina ilgu, pastāvīgu un drošu darbību.
- Iekārtai ir jābūt 100% horizontālā stāvoklī un stabilā pozīcijā uz cietas, līdzenas grīdas.
- Piemērojot slodzi uz stūriem, tā nedrīkst "svārstīties".
- Neļaujiet iekārtas kājām samirkt. Pretējā gadījumā var rasties vibrācija un troksnis.

PIEZĪME

- Neuzstādiet veļas mazgājamo mašīnu uz listēm, statīva vai paaugstinātas virsmas, ja vien to nav ražojis LG Electronics izmantošanai ar šo modeli.

- 2 Pārbaudiet, vai iekārta ir pilnībā nolīmeņota, izmantojot spirta līmeņrādi ①.

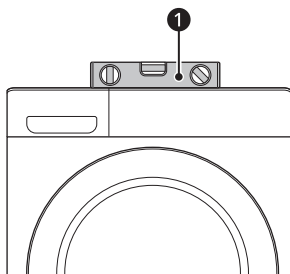

- 3 Nostipriniet līmeņošanas kājas ar kontruzgriežņiem ② pagriežot tos pretēji

Pretslīdes lokšņu lietošana

Šī funkcija var atšķirties atkarībā no iegādātā modeļa.

Ja iekārta tiek uzstādīta uz slidenas pamatnes, spēcīgu vibrāciju rezultātā tā var pārvietoties. Nepareizas izlīdzināšanas rezultātā radītais troksnis un vibrācija var izraisīt darbības traucējumus. Šādā gadījumā zem regulējamām kājām uzstādiet pretslīdes loksnes un noregulējiet līmeni.

- 1 Lai uzstādītu pretslīdes loksnes, grīdai ir jābūt tīrai.
 - Izmantojiet sausu drānu, lai saslaucītu un notīrītu jebkādas svešķermeņus un mitrumu. Ja grīda ir mitra, pretslīdes loksnes var slīdēt.

2 Pēc iekārtas novietošanas uzstādīšanas vietā noregulējiet līmeni.

3 Novietojiet pretslīdes lokšnes uz grīdas ar lipīgo pusi **1** uz leju.

- Visefektīvākā ir pretslīdes lokšņu uzstādīšana zem priekšējām kājām. Ja ir grūtības uzstādīt paliktņus zem priekšējām kājām, uzstādiet tos zem aizmugurējām kājām.

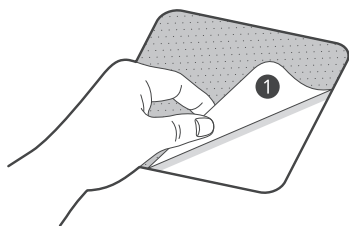

4 Novietojiet ierīci uz pretslīdes loksnēm.

- Nepiestipriniet pretslīdes lokšņu pielīpošo pusi **1** pie iekārtas kājām.

PIEZĪME

- Papildu pretslīdes lokšnes ir pieejamas LG Electronics servisa centrā.

Ūdens padeves šļūtenes pievienošana

Piezīme par savienošanu

- Ūdens spiedienam jābūt no **50 kPa** līdz **800 kPa** (0,5–8,0 kgf/cm²). Ja ūdens spiediens pārsniedz **800 kPa**, jāuzstāda dekompresijas ierīce.
- Regulāri pārbaudiet ūdens padeves šļūtenes stāvokli un, ja vajadzīgs, nomainiet to.

PIEZĪME

- Nepievelciet ūdens padeves šļūteni pārāk cieši un neizmantojiet mehāniskas ierīces, lai pievilktu to pie ieplūdes vārstiem.

- Pievienošanai pie ūdens ieplūdes nav nepieciešama papildu atpakaļplūsmas aizsardzība.

Gumijas blīves pārbaude

Kopā ar ūdens padeves šļūteni komplektā ir iekļautas divas gumijas blīves **1**. Tās lieto ūdens noplūžu novēršanai. Savienojumam ar krāniem ir jābūt pietiekami ciešam.

- Nelietojiet ūdens padeves caurules pievilksnāi mehāniskas ierīces, piemēram, daudzfunkciju satvērējus. Nodrošiniet, ka ūdens padeves šļūtenes saliektais gals ir pievienots iekārtai.

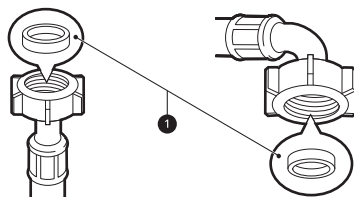

Šļūtenes pievienošana ūdens krānam

Skrūvējamas šļūtenes savienošana ar vītņotu krānu

Pieskrūvējiet ūdens padeves šļūteni savienotāju pie ūdens padeves krāna. Cieši pievelciet ar rokām tikai izmantojot mīkstu drāniņu. Nepievelciet padeves šļūteni ar mehāniskām ierīcēm.

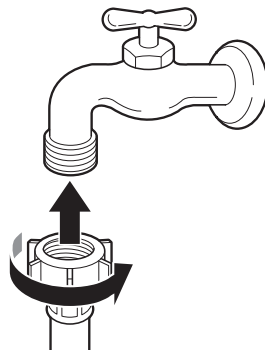

PIEZĪME

- Pēc ūdens padeves šļūtenes pievienošanas pie ūdens krāna atgrieziet ūdens krānu, lai no ūdensvada izskalotu svešķermeņus (netīrumus, smiltis, zāģu skaidas u. c.). Ļaujiet ūdenim plūst spainī un pārbaudiet ūdens temperatūru.

Šļūtenes pievienošana iekārtai

Pieskrūvējiet padeves šļūteni iekārtas aizmugurē uzstādītajam ūdens iepļūdes vārstam.

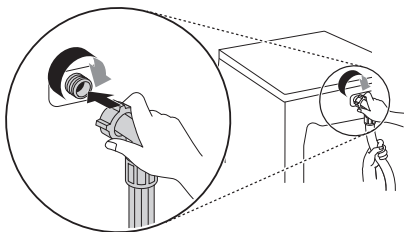

- Nepievienojiet šļūteni karstā ūdens padevei tādiem modeļiem, kuriem ir tikai viens ūdens padeves vārsts. Pievienojiet to tikai aukstā ūdens padevei.

PIEZĪME

- Ja pēc savienojuma izveides no šļūtenes plūst ūdens, atkārtojiet tās pašas darbības. Ūdens padevei izmantojiet tradicionālā veida krānu. Ja krānam ir kvadrāta forma vai tas ir pārāk liels, pirms krāna ievadīšanas adapterī noņemiet sliedi.
- Pārlicinieties, vai šļūtene nav salocījusies vai iespiesta.

Drenāžas šļūtenes uzstādīšana**Drenāžas šļūtenes uzstādīšana ar līkuma balsteni**

Drenāžas šļūteni nedrīkst uzstādīt augstāk par **100 cm** virs grīdas. Iespējams, ka ūdens no iekārtas neizplūdis vai izplūdis ļoti lēni.

- Pareiza drenāžas šļūtenes nostiprināšana pasargās grīdu no bojājumiem, kas varētu rasties ūdens noplūdes rezultātā.

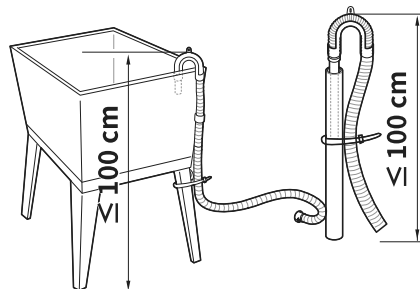
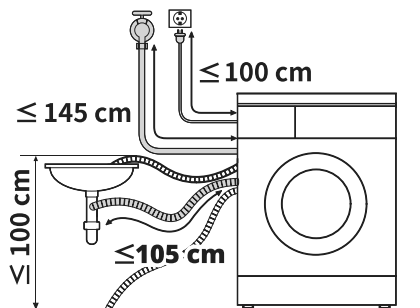

- Ja drenāžas šļūtene ir pārāk gara, nestumiet to atpakaļ ierīcē. Tas var izraisīt skaļu troksni.
- Uzstādot drenāžas šļūteni izlietnē, stingri nostipriniet to ar saiti.

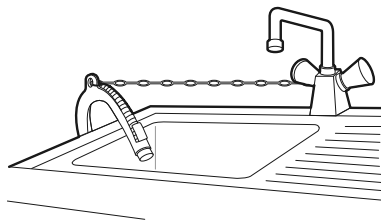

EKSPLUATĀCIJA

Darbības pārskats

Iekārtas izmantošana

Pirms pirmās mazgāšanas reizes izvēlieties mazgāšanas programmu **Cotton (Kokvilna)** un pievienojiet pusi mazgāšanas līdzekļa daudzuma. Ļaujiet darboties tukšai iekārtai. Tā no tvertnes tiks izvadīti atlikumi un ūdens, kas var būt palicis pēc ražošanas.

- 1 Sašķirojiet drēbes un ielieciet to veļas mazgājamā mašīnā.
 - Pēc vajadzības sašķirojiet drēbes pēc materiāla veida, netīrības pakāpes, krāsām un tvertnes tilpuma. Atveriet durvis un ielieciet drēbes iekārtā.

⚠ UZMANĪBU!

- Pirms durvju aizvēršanas pārlicinieties, ka visas drēbes un priekšmeti atrodas tvertnē un nepārkarājas pāri durvju gumijai, kur tās var aizķerties, kad durvis tiek aizvērtas. Pretējā gadījumā varat sabojāt durvju blīvējumu un drēbes.

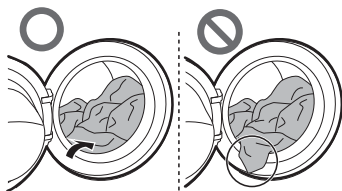

- Noņemiet no elastīgās durvju blīves visus priekšmetus, lai novērstu apgērbu un durvju blīves bojājumus.

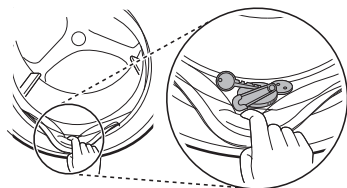

- 2 Pievienojiet tīrīšanas līdzekļus vai mazgāšanas līdzekļus, kā arī veļas mīkstinātāju.
 - Mazgāšanas līdzekļa sadalītājā pievienojiet pareizu mazgāšanas līdzekļa devu. Ja vēlaties, atbilstošajās daļās pievienojiet balinātāju vai veļas mīkstinātāju.
- 3 Ieslēdziet iekārtu.
 - Nospiediet **Barošanas** pogu, lai ieslēgtu iekārtu.
- 4 Izvēlieties nepieciešamo ciklu.
 - Vairākas reizes nospiediet režīma pogu vai pagrieziet mazgāšanas režīma selektorslēdzi, līdz ir izvēlēts vajadzīgais mazgāšanas režīms.
 - Tagad atlasiet mazgāšanas temperatūru un centrifūgas ātrumu. Pievērsiet uzmanību apgērbu etiķetēm.
- 5 Sāciet mazgāšanu.
 - Lai sāktu ciklu, nospiediet pogu **Sākt/Pauze**. Iekārtas tvertne īsu brīdi griezīsies bez ūdens, lai noteiktu mazgājamo izstrādājumu svaru. Ja poga **Sākt/Pauze** netiks nospiesta noteiktā laikā, veļas mazgājamā mašīna izslēgsies, un visi iestatījumi tiks zaudēti.
- 6 Mazgāšanas cikla beigas.
 - Kad mazgāšanas režīms ir beidzies, atskan skaņas melodija. Lai samazinātu saburzīšanos, nekavējoties izņemiet drēbes no iekārtas. Izņemot izstrādājumus, pārbaudiet, vai durvju blīvē nav palikuši nelieli izstrādājumi.

Vadības panelis

Vadības panelis katram modelim var atšķirties.

Vadības paneļa funkcijas

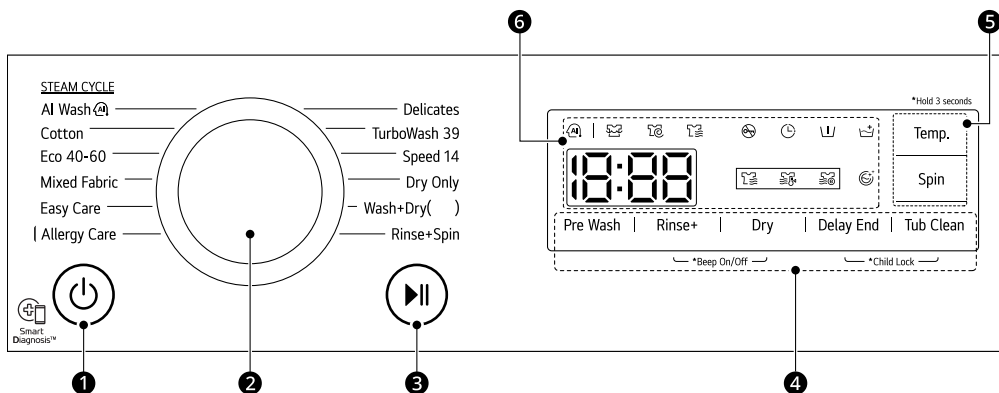

Norādījumi

- | | |
|----------|---|
| 1 | <p>Barošanas Ieslēgšanas/Izslēgšanas poga</p> <ul style="list-style-type: none"> Nospiediet šo pogu, lai ieslēgtu vai izslēgtu veļas mazgājamo mašīnu. |
| 2 | <p>Programmas slēdzis</p> <ul style="list-style-type: none"> Programmas ir pieejamas atbilstoši mazgājamo drēbju veidam. Iedegsies lampiņa, kas norādīs izvēlēto režīmu. <p>PIEZĪME</p> <ul style="list-style-type: none"> Wash+Dry (Mazgāšana un žāvēšana): () norāda žāvēšanas spēju, kas mainās atkarībā no modeļa. |
| 3 | <p>Sākt/Pauze poga</p> <ul style="list-style-type: none"> Šī poga tiek izmantota, lai sāktu vai pārtrauktu mazgāšanas ciklu. Ja nepieciešams īslaicīgi apturēt mazgāšanu, nospiediet šo pogu. |
| 4 | <p>Papildu opcijas un funkcijas</p> <ul style="list-style-type: none"> Lai izmantotu papildu funkcijas, nospiediet attiecīgo pogu uz 3 sekundēm. Displejā tiek izgaismots atbilstīgais simbols. Tas ļauj izvēlēties papildu programmas. |
| 5 | <p>Mazgāšanas programmas pogu pielāgošana</p> <p>Izmantojiet šīs pogas, lai pielāgotu atlasītās programmas ūdens temperatūru vai centrifūgas ātruma iestatījumus.</p> <ul style="list-style-type: none"> Uz displeja ir redzami pašreizējie iestatījumi. Nospiediet tās opcijas pogu, lai izvēlētos citus iestatījumus. |

Norādījumi

6 Displejs

- Displejā tiek attēloti iestatījumi, paredzamais atlikušais laiks, opcijas un statusa ziņojumi. Ieslēdzot iekārtu, displejā iegaismojas noklusējuma iestatījumi.
- Kamēr noslodzes svars tiek noteikts automātiski, displejs vadības panelī mirgo.

Laiks un statusa displejs

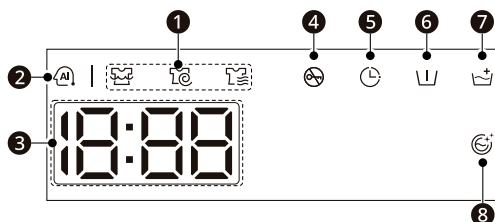

Norādījumi

1

Programmas statusa indikatori

- Kad darbojas mazgāšanas programma, gaismas diode mirgos aktīvajā posmā un atlikušajos posmos gaismas diodes paliks nemainīgas. Kad posms ir pabeigts, gaismas diode izslēgsies. Ja cikls ir apturēts, aktīvās skatuves gaismas diode pārstāj mirgot.

2

AI DD

- **AI DD** (AI) nodrošina atbilstošas tvertnes rotācijas darbības pēc tam, kad ir pabeigta noslodzes noteikšana.
- (AI) tiek aktivizēta, ja **AI Wash** programma ir atlasīta un palaista.
 - Ja tiek izmantots pārāk liels mazgāšanas līdzekļa daudzums, var būt ļoti daudz putu un radīt vāju **AI DD** veikspēju.

3

Aptuvenais atlikušais laiks

- Kad mazgāšanas programma ir atlasīta, tiek parādīts atlasītās programmas iepriekšiestatītais laiks. Iepriekšiestatītais laiks mainīsies saskaņā ar atlasītajām opcijām.
- Ja displejā redzams ---, tad laiks tiks parādīts pēc tam, kad noslodzes sensors ir noteicis noslodzes lielumu. Tas ir normāli.
- Parādītais laiks ir tikai aptuvenš. Šis laiks ir aprēķināts balstoties uz normāliem darba apstākļiem. Vairāki ārējie faktori (noslodzes svars, istabas temperatūra, ienākošā ūdens temperatūra utt.) var ietekmēt faktisko laiku.

4

- (Start/Pause) iedegas, kad programma sākas un durvis ir aizslēgtas.

5

- (Delay End) iedegas, kad **Delay End (Laika aizture)** opcija ir aktivizēta.

6

- (Pre Wash) iedegas, kad **Pre Wash (Priekšmazgāšana)** opcija ir aktivizēta.

7

- (Rinse+) iedegas, kad **Rinse+ (Skalošana+)** opcija ir aktivizēta.

	Norādījumi
8	 iedegas, kad Tub Clean (Tvertnes tīrīšana) opcija ir aktivizēta.

Veļas porcijas sagatavošana

Lai nodrošinātu optimālus mazgāšanas rezultātus, sašķirojiet mazgājamās drēbes un pēc tam sagatavojiet atbilstoši apģērba etiķešu simboliem.





Apģērba šķirošana

- Netīrības pakāpe (ļoti netīra, vidēji netīra un viegli netīra): sašķirojiet apģērba atbilstoši netīrības pakāpei. Ja iespējams, nemazgājiet ļoti netīrus apģērba gabalus kopā ar viegli netīriem.
- Krāsa (balta, gaiša, tumša): tumšu vai krāsotu apģērba mazgājiet atsevišķi no balta vai gaišas krāsas apģērba. Krāsota apģērba mazgāšana kopā ar gaišu apģērba var radīt gaišāka apģērba sakrāsošanos vai krāsas maiņu.
- Plūksnas (rada plūksnas, savāc plūksnas): mazgājiet audumus, kas rada plūksnas, atsevišķi no audumiem, kas savāc plūksnas. No audumiem, kas rada plūksnas, var atdalīties plūksnas un nokļūt uz audumiem, kas savāc plūksnas,

Izstrādājumu etiķešu pārbaude

Simboli sniedz informāciju par izstrādājuma materiāla sastāvu un mazgāšanas nosacījumiem.

Simboli uz apģērba etiķetēm

Simbols	Mazgāšanas/auduma tips
	<ul style="list-style-type: none"> • Normāla mazgāšana • Kokvilna, kombinēti audumi
	<ul style="list-style-type: none"> • Viegli kopjama veļa • Sintētika, kombinēti audumi
	<ul style="list-style-type: none"> • Speciālā delikātā mazgāšana • Smalkveļa
	<ul style="list-style-type: none"> • Mazgāt tikai ar rokām • Vilna, zīds
	<ul style="list-style-type: none"> • Nedrīkst mazgāt

PIEZĪME

- Lai iegūtu vispārīgu informāciju par mazgāšanas simboliem uz tekstilizstrādājumu kopšanas etiķetēm, apmeklējiet Ginetex vietni (www.ginetex.ch).



Izstrādājumu pārbaude pirms ievietošanas

- Lai griešanās laikā palīdzētu vienmērīgi sadalīt slodzi, kravā apvienojiet lielus un mazus izstrādājumus.
- Nemazgājiet atsevišķus mazus izstrādājumus. Pievienojiet 1 vai 2 līdzīgus izstrādājumus, lai novērstu nelīdzsvarotus noslodzi.
- Pārbaudiet visas kabatas ir tukšas. Priekšmeti, piemēram, naglas, matu sprādzes, sērkokiņi, pildspalvas, monētas un atslēgas var sabojāt gan veļas mazgājamo mašīnu, gan apģērba.

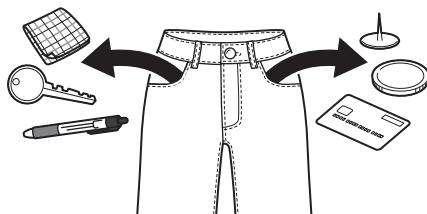

- Mazgājot drēbes ar garām piestiprinātām siksnām, piesieniet tās vai izmantojiet veļas tīklu.
- Maziem vienumiem, piemēram, piedurknēm, zeķēm, zeķubiksēm, apakšveļai un zeķēm, izmantojiet veļas tīklu, lai tie neiesprūstu starp cilindru un durvju blīvi.
- Piepildiet veļas tīklu ar mazāk nekā pusi no tā tilpuma un mazgājiet to ar citām drēbēm. Izvairieties no pārpildes vai mazgāšanas atsevišķi, jo tas var izraisīt cilindra nelīdzsvarotību, izraisot nepietiekamu centrifūgas ciklu.

- Aizveriet rāvējslēdzējus, āķus un saites, lai šie priekšmeti neieķertos citos izstrādājumos.
- Iepriekš apstrādājiet netīrumus un traipus, ieberzējot nelielu daudzumu ūdenī izšķīdinātā mazgāšanas līdzeklī, lai atvieglotu to iztīrīšanu.

Mazgāšanas līdzekļu un veļas mīkstinātāju pievienošana

Mazgāšanas līdzekļa deva

- Mazgāšanas līdzeklis ir jāizmanto saskaņā ar tā ražotāja norādījumiem un jāizvēlas atbilstoši izstrādājumu materiāla veidam, krāsai, netīrībai un mazgāšanas temperatūrai. Izmantojiet tikai mazgāšanas līdzekļus, kas ir piemēroti tvertnes (modeļi ar veļas ievietošanu no priekšpusē) iekārtām.
- Ja putu ir pārāk daudz, samaziniet mazgāšanas līdzekļa daudzumu.
- Ja tiek izmantots pārāk liels mazgāšanas līdzekļa daudzums, var būt ļoti daudz putu, radot sliktu mazgāšanas rezultātu vai lielu slodzi motoram.
- Ja vēlaties izmantot šķidru mazgāšanas līdzekli, ievērojiet tā ražotāja norādījumus.
- Ja mazgāšanas ciklu sākat uzreiz, varat ieliet šķidro mazgāšanas līdzekli tieši galvenajā mazgāšanas līdzekļa atvilktnes nodalījumā.
- Nelietojiet šķidro mazgāšanas līdzekli, ja tiek izmantota **Delay End (Laika aizture)** funkcija, vai ir izvēlēta **Pre Wash (Priekšmazgāšana)** opcija, jo šķidrums tiks izdalīts nekavējoties un var sacietēt atvilktnē vai tvertnē.
- Mazgāšanas līdzekļa daudzums ir jāpielāgo ūdens temperatūrai, ūdens cietībai, mazgājamo izstrādājumu daudzumam un netīrībai. Lai sasniegtu maksimālu rezultātu, izvairieties no pārāk daudz mazgāšanas līdzekļa lietošanas. Pretējā gadījumā var rasties pārāk liels putu daudzums.
- Pirms pievienojat mazgāšanas līdzekli un izvēlieties ūdens temperatūru, apskatiet apģērbu etiķetes.
- Izmantojiet tikai attiecīgajam izstrādājumu veidam piemērotus mazgāšanas līdzekļus.

- Šķidrās mazgāšanas līdzeklis bieži ir izstrādāts speciāliem pielietojumiem, piemēram, krāsainiem audumiem, vilnai, smalkveļai vai tumšiem izstrādājumiem.
- Pulverveida mazgāšanas līdzeklis ir piemērots visu veidu izstrādājumiem.
- Lai pēc iespējas labāk izmazgātu baltos un gaišos izstrādājumus, izmantojiet pulverveida mazgāšanas līdzekli ar balinātāju.
- Mazgāšanas līdzeklis tiek izskalots no sadalītāja atvilktnes mazgāšanas cikla sākumā.

PIEZĪME

- Neļaujiet mazgāšanas līdzeklim sacietēt. Ja tas sacietē, var rasties nosprostojumi, sliktas skalošanas rezultāts vai nepatīkams aromāts.
- Pilna noslodze: atbilstoši ražotāja ieteikumiem.
- Daļēja noslodze: 1/2 no parastā daudzuma
- Minimāla noslodze: 1/3 no pilnas noslodzes.

Mazgāšanas līdzekļa sadalītāja izmantošana

Pievienojiet veļas mazgāšanas līdzekli mazgāšanas līdzekļa sadalītājā:

- 1 Atveriet mazgāšanas līdzekļa sadalītāja atvilktni.
- 2 Pievienojiet mazgāšanas līdzekli un veļas mīkstinātāju atbilstošajos nodalījumos.

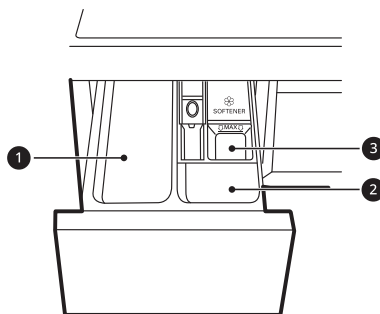

- 1 Galvenais mazgāšanas līdzekļa nodalījums

- Mazgāšanas līdzekļi galvenajai mazgāšanai, ūdens mīkstinātājs, balinātājs un traipu tīrīšanas līdzeklis
- ② Priekšmazgāšanas mazgāšanas līdzekļa nodalījums
- ③ Šķidrā auduma mīkstinātāja nodalījums

- 3 Pirms cikla sākšanas viegli aizveriet mazgāšanas līdzekļa sadalītāja atvilktni.
- Aizverot atvilktni ar spēku mazgāšanas līdzeklis var pārplūst citā nodalījumā vai tvertnē agrāk nekā tas paredzēts.
 - Uzmanieties, lai aizverot atvilktni neievērtu roku.
 - Tas ir normāli, ka pēc cikla beigām nedaudz ūdens saglabājas mazgāšanas līdzekļa sadalītāja nodalījumos.

Veļas mīkstinātāja nodalījums

Šajā nodalījumā ir šķidrās auduma mīkstinātājs, kas tiek automātiski izdalīts pēdējā skalošanas cikla laikā. Varat izmantot gan pulverveida, gan šķidru auduma mīkstinātāju.

- Ielejiet auduma mīkstinātāju līdz maksimālajai uzpildes līnijai. Pārmērīga auduma mīkstinātāja daudzuma iepildīšana pāri maksimālajai uzpildes līnijai var izraisīt tā pārāk agru aizskalošanu, kas var notraipīt apģērbu.

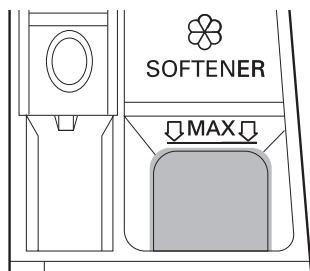

PIEZĪME

- Neuzlejiet auduma mīkstinātāju tieši uz drēbēm mazgāšanas tvertnē, jo tas drēbēs radīs tumšu traipu, kuru būs grūti izmazgāt.
- Neatstājiet auduma mīkstinātāju mazgāšanas līdzekļa atvilktnē ilgāk par vienu dienu. Auduma mīkstinātājs var sacietēt. Mīkstinātājs var palikt

mazgāšanas līdzekļa sadalītājā, ja tas ir pārāk biezs. Mīkstinātājs ir jāatšķaida, ja konsistence ir pārāk bieža, lai tas varētu viegli plūst.

- Atvilktni nedrīkst atvērt mazgāšanas laikā, kad notiek ūdens padeve.
- Aizliegts izmantot šķīdinātājus (benzolu u.c.).

Mazgāšanas līdzekļa tablešu pievienošana

Mazgāšanas līdzekļa tabletes var izmantot arī mazgāšanas laikā

- 1 Atveriet durvis un ielieciet mazgāšanas līdzekļa tabletes tvertnē pirms ievietošanas tajā drēbes.

- 2 Iekraujiet mazgājamās drēbes tvertnē un aizveriet durvis.

PIEZĪME

- Nelieciet tabletes mazgāšanas līdzekļa sadalītāja atvilktnē.

Ūdens mīkstinātāja pievienošana

Var izmantot ūdens mīkstinātāju, piemēram, pretapaļkošanās līdzekli, lai samazinātu mazgāšanas līdzekļa izmantošanu vietās, kurās ir augsts ūdens cietības līmenis.

- Vispirms pievienojiet mazgāšanas līdzekli, pēc tam ūdens mīkstinātāju. Dozējiet atbilstoši daudzumam, kas norādīts uz iepakojuma.

Režīmu tabula

Mazgāšanas programma

AI Wash		40 °C (Ļ (Cold (Auksts)) līdz 60 °C)	Maks. noslodze: 3 kg
Norādījumi	<p>AI Wash nodrošina atbilstošas tvertnes rotācijas darbības pēc tam, kad ir pabeigta noslodzes noteikšana.</p> <ul style="list-style-type: none"> Maigā mazgā ūdensnecaurlaidīgus audumus un spēcīgi ūdenscaurlaidīgus audumus. <p>PIEZĪME</p> <ul style="list-style-type: none"> Lai iegūtu labākos mazgāšanas rezultātus, šajā programmā izmantojiet sausās drēbes. 		
Cotton (Kokvilna)		40 °C (Ļ (Cold (Auksts)) līdz 95 °C)	Maks. noslodze: Klase
Norādījumi	Mazgā vidēji notraipītas drēbes kombinējot atšķirīgas tvertnes kustības.		
Eco 40-60		40 °C (40 °C līdz 60 °C)	Maks. noslodze: Klase
Norādījumi	Mazgā vidēji notraipītas kokvilnas drēbes, kas mazgājamas 40 °C vai 60 °C.		
Mixed Fabric (Jaukti audumi)		40 °C (Ļ (Cold (Auksts)) līdz 60 °C)	Maks. noslodze: 4 kg
Norādījumi	<p>Vienlaicīgi mazgā jauktus audumus.</p> <ul style="list-style-type: none"> Izmantojiet dažādiem audumu veidiem, izņemot īpašus apģērbus (zīdu/smalkveļu, sporta apģērbus, tumšus izstrādājumus, vilnu, izstrādājumus ar dūnu pildījumu/ aizkarus). 		
Easy Care (Viegli kopjama veļa)		40 °C (Ļ (Cold (Auksts)) līdz 60 °C)	Maks. noslodze: 4 kg
Norādījumi	<p>Mazgā drēbes, kas pēc mazgāšanas nav jāgludina.</p> <ul style="list-style-type: none"> Izmantojiet poliamīdam, akrilam, poliesteram. 		
Allergy Care (Pretalerģijas kopšana)		60 °C	Maks. noslodze: 4 kg
Norādījumi	<p>Palīdz minimizēt vielas, kas izraisa alerģisku reakciju.</p> <ul style="list-style-type: none"> Izmantojiet kokvilnai, apakšveļai, spilvendrānām, palagiem, bērnu apģērbiem. 		

Delicates (Delikāta veta)	20 °C (Ļ (Cold (Auksts)) līdz 40 °C)	Maks. noslodze: 3 kg
Norādījumi	Veļas mašīnā mazgājamas apakšveļas, caurspīdīga un mežģīņu apģērba mazgāšanai.	

TurboWash 39	40 °C (Ļ (Cold (Auksts)) līdz 60 °C)	Maks. noslodze: 5 kg
Norādījumi	Ar četrām ūdens strūklām, kas darbojas mazgāšanas un skalošanas laikā, šī veļas mašīna var izmazgāt pusi no pieļaujamās noslodzes ar viegli notraipītām drēbēm aptuveni 39 minūtēs.	

Speed 14 (Ātrs 14)	20 °C (20 °C līdz 40 °C)	Maks. noslodze: 2 kg
Norādījumi	Aptuveni 14 minūtēs izmazgā nelielus daudzumus nedaudz netīras veļas.	

Dry Only (Žāvēšana)	-	Maks. noslodze: Klase (Žāvēt)
Norādījumi	Veļas žāvēšanai galvenokārt izmanto automātiskas programmas. <ul style="list-style-type: none"> Lai nodrošinātu kvalitatīvu žāvēšanu, pārlicinieties, vai visu izstrādājumu materiāls un biežums ir līdzīgi. 	

Wash+Dry (Mazgāšana un žāvēšana)	40 °C (Ļ (Cold (Auksts)) līdz 95 °C)	Maks. noslodze: Klase (Žāvēt)
Norādījumi	Mazgā un žāvē drēbes tajā pašā programmā.	

Rinse+Spin (Skalošana+izgriešana)	-	Maks. noslodze: Klase
Norādījumi	Skalo un izgriez drēbes ar centrifūgu. Ja nepieciešams, lietojiet veļas mīkstinātāju.	

PIEZĪME

- Atlasiet izvēlētajai mazgāšanas programmai atbilstošu ūdens temperatūru. Mazgājot vienmēr ievērojiet informāciju uz apģērba ražotāja kopšanas etiķetes vai norādījumus.
- Vēlamajām programmām atlasiet atbilstīgu mazgāšanas temperatūru un centrifūgas ātrumu.
- Patiesā ūdens temperatūra var atšķirties no norādītās cikla temperatūras.
- Ieteicams izmantot neitrālu mazgāšanas līdzekli.

Papildus opcijas

*1 Šī funkcija ir automātiski iekļauta programmā, un to nevar izdzēst.

PIEZĪME

- **Delay End (Laika aizture)** opcija var tikt atlasītas visām šajā tabulā redzamajām mazgāšanas programmām.

Programma	Pre Wash (Priekšmazgāšana)	Rinse+ (Skalošana+)	Dry (Žāvēšana)
AI Wash		●	
Cotton (Kokvilna)	●	●	●
Eco 40-60	●	●	●
Mixed Fabric (Jaukti audumi)	●	●	●
Easy Care (Viegli kopjama veļa)	●	●	●
Allergy Care (Pretalerģijas kopšana)		●	●
Delicates (Delikāta veļa)		●	
TurboWash 39	●	●	●
Speed 14 (Ātrs 14)		●	●
Dry Only (Žāvēšana)			●*1
Wash+Dry (Mazgāšana un žāvēšana)	●	●	●*1

Atlasāmais maksimālais centrifūgas ātrums

Programma	Centrifūgas ātrums	
	Noklusējums	Pieejams
AI Wash	1400 apgr./min.	Viss
Cotton (Kokvilna)	1400 apgr./min.	Viss
Eco 40-60	1400 apgr./min.	Viss
Mixed Fabric (Jaukti audumi)	1000 apgr./min.	Viss

Programma	Centrifūgas ātrums	
	Noklusējums	Pieejams
Easy Care (Viegli kopjama veļa)	1400 apgr./min.	Viss
Allergy Care (Pretalerģijas kopšana)	1400 apgr./min.	Viss
Delicates (Delikāta veļa)	800 apgr./min.	Līdz pat 800 apgr./min.
TurboWash 39	1200 apgr./min.	No 400 līdz 1400 apgr./min.
Speed 14 (Ātrs 14)	400 apgr./min.	Viss
Dry Only (Žāvēšana)	0	0 /1000 līdz 1400 apgr./min.
Wash+Dry (Mazgāšana un žāvēšana)	1400 apgr./min.	No 1000 līdz 1400 apgr./min.

PIEZĪME

- Faktiskais maksimālais centrifūgas ātrums var mainīties atkarībā no veļas stāvokļa. Iepriekš norādītās vērtības ir noapaļotas līdz tuvākajam simtam.
-

Patēriņa dati

Vienības apraksts

kg: Veļas noslodze

h:mm: Programmas ilgums

kWh: Enerģijas patēriņš

°C: Maksimālā temperatūra apstrādātajos tekstilizstrādājumos

Litri: Ūdens patēriņš

apgr./min.: Maksimālais centrifūgas ātrums

%: Atlikušais mitrums centrifūgas fāzes beigās. Jo lielāks ir centrifūgas ātrums, jo lielāks ir troksnis un zemāks ir atlikušais mitrums.

Kopīgās programmas

Modeļa: F4Y5E*

Programma	kg	h:mm	kWh	°C	Litri	apgr./min.	%
Cotton (Kokvilna) 20 °C	11	2:59	0,318	25	74,0	1350	49,4
Cotton (Kokvilna) 60 °C	11	3:59	1,570	49	77,0	1350	49,1
Eco 40-60 (Pilns)*¹	11	4:00	0,838	36	77,0	1360	44,9
Eco 40-60 (Puse)*¹	5,5	3:00	0,547	29	69,0	1360	45,4
Eco 40-60 (Ceturtdaļa)* ¹	3	2:39	0,252	25	35,0	1360	44,7
Mixed Fabric (Jaukti audumi)	4	1:21	0,603	35	54,0	1000	67,0
Speed 14 (Ātrs 14)	2	0:14	0,051	21	41,0	400	106,0
Eco 40-60 + 🌀* ² (Pilns)* ³	6	7:35	3,821	24	111,0	1360	-
Eco 40-60 + 🌀* ² (Puse)* ³	3	4:35	1,962	21	58,0	1360	-



Modeļa: F4DR510S**

Programma	kg	h:mm	kWh	°C	Litri	apgr./min.	%
Cotton (Kokvilna) 20 °C	10	2:59	0,299	25	72,0	1350	49,1

34 EKSPĻUATĀCIJA

Programma	kg	h:mm	kWh	°C	Litri	apgr./min.	%
Cotton (Kokvilna) 60 °C	10	3:59	1,561	49	73,0	1350	47,8
Eco 40-60 (Pilns)*¹	10	3:59	0,750	32	74,0	1360	44,2
Eco 40-60 (Puse)*¹	5	3:00	0,498	29	62,0	1360	43,4
Eco 40-60 (Ceturtdaļa)* ¹	2,5	2:22	0,250	25	32,0	1360	46,3
Mixed Fabric (Jaukti audumi)	4	1:21	0,603	35	54,0	1000	67,0
Speed 14 (Ātrs 14)	2	0:14	0,051	21	41,0	400	106,0
Eco 40-60 +  * ² (Pilns)* ³	6	7:35	3,821	24	111,0	1360	-
Eco 40-60 +  * ² (Puse)* ³	3	4:35	1,962	21	58,0	1360	-

Modeļa: F4Y5V*

Programma	kg	h:mm	kWh	°C	Litri	apgr./min.	%
Cotton (Kokvilna) 20 °C	9	2:59	0,298	26	69,0	1350	50,0
Cotton (Kokvilna) 60 °C	9	3:59	1,553	48	70,0	1350	50,0
Eco 40-60 (Pilns)*¹	9	3:48	0,670	31	72,0	1360	43,7
Eco 40-60 (Puse)*¹	4,5	2:54	0,430	27	55,0	1360	43,3
Eco 40-60 (Ceturtdaļa)* ¹	2,5	2:22	0,260	25	28,0	1360	47,0
Mixed Fabric (Jaukti audumi)	4	1:21	0,603	35	54,0	1000	67,0
Speed 14 (Ātrs 14)	2	0:14	0,051	21	41,0	400	106,0
Eco 40-60 +  * ² (Pilns)* ³	6	7:35	3,821	24	111,0	1360	-
Eco 40-60 +  * ² (Puse)* ³	3	4:35	1,962	21	58,0	1360	-

*1 Tas spēj tīrīt vidēji netīrās kokvilnas drēbes, kas mazgājamas 40 °C vai 60 °C grādos, vienā un tajā pašā ciklā, un ka šo programmu izmanto, lai novērtētu atbilstību ES ekodizaina tiesību aktiem (ES 2019/2023).

*2 Skapis+ žāvēšanas opcija

*3 Tas spēj tīrīt vidēji netīrās kokvilnas drēbes, kas mazgājamas 40 °C vai 60 °C grādos, vienā un tajā pašā ciklā, un izžāvēt tā, lai drēbes varētu no iekārtas likt atpakaļ skapī, un ka šo programmu izmanto, lai novērtētu atbilstību ES ekodizaina tiesību aktiem (ES 2019/2023).

PIEZĪME

- Testa rezultāti ir atkarīgi no ūdens spiediena, ūdens cietības, ūdens ieplūdes temperatūras, telpas temperatūras, noslodzes veida un apjoma, netīrības līmeņa, izmantotā mazgāšanas līdzekļa, tīkla elektropadeves svārstībām un izvēlētajām papildopcijām.
- Kopīgo programmu vērtības, izņemot **Eco 40-60** un **Eco 40-60 +**  ciklus, ir tikai aptuvenas.
- Regula ES 2019/2023, kas ir spēkā no 2021. gada 1. marta, ir saistīta ar energoefektivitātes klasēm ar Regulu ES 2019/2014.
- Skenējiet QR kodu uz enerģijas etiķetes, kas piegādāta kopā ar ierīci un nodrošina tīmekļa saiti uz informāciju, kas saistīta ar ierīces darbību ES EPREL datu bāzē. Saglabājiet enerģijas marķējumu atsaucies nolūkiem kopā ar īpašnieka rokasgrāmatu un visiem citiem dokumentiem, kas piegādāti kopā ar ierīci.
- Modeļa nosaukumu var atrast uz ierīces marķējuma, atveriet durvis, kas ir tieši ap cilindra atveri.
- Lai atrastu to pašu informāciju EPREL, apmeklējiet vietni <https://eprel.ec.europa.eu> un meklējiet, izmantojot modeļa nosaukumu. (Derīgs no 2021. gada 1. marta)

Žāvēšanas režīms

Vispārīgi žāvēšanas padomi

Izmantojiet automātiskos ciklos, lai žāvētu vairumu mazgājamo izstrādājumu. Lai nodrošinātu ātrāku reakcijas laiku un stingrāku temperatūras kontroli, elektroniskie sensori veic izplūdes temperatūras mērījumus, nosakot, vai žāvēšanas temperatūru nepieciešams palielināt vai samazināt.

- Žāvēšanas ciklas laikā aukstā ūdens krānam ir jābūt atvērtam.
- Šīs iekārtas automātiskos ciklus, sākot ar mazgāšanu un beidzot ar žāvēšanu, ir viegli izvēlēties.
- Lai nodrošinātu kvalitatīvu žāvēšanu, pārliecinieties, ka visu apģērba gabalu materiāls un biežums ir līdzīgi.
- Neiekraujiet iekārtas tvertnē pārāk daudz izstrādājumu. Izstrādājumiem jāspēj brīvi rotēt.
- Ja durvis tiek atvērtas un mazgājami izstrādājumi tiek izņemti, pirms ir pabeigta mazgāšanas programma, atcerieties, ka jānospiež **Sākt/Pauze** poga.
- Pēc tam, kad žāvēšana ir pabeigta, End ir redzams uz displeja. Ja drēbes netiek izņemtas no tvertnes noteiktā laika posmā, End ir redzams uz displeja un iekārta rotē drēbes aptuveni četras stundas, lai samazinātu krokas. Lai apturētu šo funkciju, nospiediet jebkuru pogu un izņemiet drēbes no tvertnes.

Vilnas izstrādājumi

Vilnas izstrādājumiem nedrīkst žāvēt ar rotāciju. Sakārtojiet tos sākotnējā formā un žāvējiet izklātā veidā.

Austi un bārkstaini materiāli

Daži austi un bārkstaini materiāli atkarībā no to kvalitātes var sarauties.

Vienmēr uzreiz pēc žāvēšanas izstiepiet šos materiālus.

Paliekoša apstrāde un sintētika

Nepārslogojiet savu iekārta. Izstrādājumiem ar pieliekošu apstrādi izņemiet uzreiz, tiklīdz iekārta ir apstājusies, lai samazinātu burzījumu.

Zīdaiņu drēbes un naktsdrēbes

Vienmēr pārbaudiet ražotāja norādījumus.

Segas

Pirms žāvēšanas programmas izmantošanas pārbaudiet auduma kopšanas etiķetes uz segas. Dažas segas var sarauties sasildītā gaisa dēļ.

Gumija un plastmasa

Nedrīkst žāvēt izstrādājumus, kas izgatavoti no gumijas vai plastmasas vai satur gumiju vai plastmasu, piemēram:

- Priekšauti, priekšautiņi, krēslu pārvalki
- Aizkari un galdauti
- Vannas istabas paklāji

Stiklaplasts

Iekārtā nedrīkst žāvēt stiklašķiedras izstrādājumus. Stikla daļiņas, kas palikušas iekārtā var iekerties citās drēbēs un izraisīt ādas kairinājumu.

PIEZĪME

- Izslēdzot iekārtas žāvēšana ciklu, žāvēšanas ventilatora motors drošības nolūkos var darboties vēl 60 sekundes.
- Izņemot drēbes no iekārtas, esiet uzmanīgi, jo drēbes vai iekārta var būt karsta.
- Automātiskajā cikla paredzamais žāvēšanas laiks atšķiras no faktiskā žāvēšanas laika. Žāvēšanas ilgumu ietekmē materiāla veids, žāvējamo izstrādājumu daudzums un izvēlēta sausuma pakāpe.
- Izvēloties tikai žāvēšanu enerģijas ekonomijas nolūkos automātiski darbojas griešanās.

Žāvēšanas programmas lietošana

Programmu iespējams pielāgot, izmantojot turpmāk norādītās žāvēšanas funkcijas.

Skapis

Samazina žāvēšanas ilgumu un enerģijas patēriņu žāvēšanas programmas laikā.

- Auduma veids: kokvilnas vai lina audumi, piemēram, kokvilnas dvieļi, t-krekli un lina izstrādājumi.
- Maks. noslodze: **Klase**

Ilgums 30/60/120 minūtes

Mainiet žāvēšanas ilgumu atbilstoši maksimālajai noslodzei.

- Auduma veids: kokvilna, dvieļi
- Maks. noslodze: **1 kg (30 minūtes), 2 kg (60 minūtes), 4 kg (120 minūtes)**

Zema temperatūra (☹️)

Piemērots žāvēšanai zemā temperatūrā, tādējādi mazāk bojājot apģērbu.

- Auduma veids: smalkiem audumiem
- Maks. noslodze: **3,5 kg**

Skapis+ (☹️)

Piemērots enerģiju taupošai žāvēšanas programmai.

- Auduma veids: kokvilnas vai lina audumi, piemēram, kokvilnas dvieļi, t-krekli un lina izstrādājumi.
- Maks. noslodze: **Klase**

PIEZĪME

- Veļas mazgājamās mašīnas mazgāšanas programmā maksimālā noslodze ļauj ievietot divas reizes vairāk veļas nekā žāvēšanas programmā. Ja veļas mazgājamo mašīnu paredzēts lietot veļas žāvēšanai, tad tajā jāievieto mazāks veļas daudzums, lai nodrošinātu labu žāvēšanas kvalitāti. Ja veļas mazgāšanas laikā tvertne bijusi maksimāli noslogota, pirms žāvēšanas programmas ieslēgšanas izņemiet no tvertnes pusi veļas daudzuma.
- Žāvēšanas cikla sākumā veļa īsu brīdi tiek griezta ar centrifūgu, lai pirms žāvēšanas no veļas atdalītu maksimāli daudz mitruma.

Mazgāšanas un žāvēšanas funkcijas lietošana

- 1 Sagatavojiet drēbes un ievietojiet tvertnē.

- Lai veļa tiktu izžāvēta vienmērīgi, visiem ievietotajiem izstrādājumiem vajadzētu būt no līdzīga materiāla un līdzīgā biezumā.
- Nepārslogojiet tvertni. Vienībām jābūt vietai, lai brīvi grieztos.

- 2 Nospiediet **Barošanas** pogu.

- 3 Izvēlieties mazgāšanas programmu.

- 4 Pievienojiet veļas mazgāšanas līdzekli.

- 5 Vairākkārt piespiediet pogu **Dry (Žāvēšana)**, lai pārslēgtos starp izvēlēm:

- Skapis (☹️) - vispārējai žāvēšanai
- Ilgums 30/60/120 minūtes – noteikta ilguma žāvēšanai
- Zema temperatūra (☹️) – smalkiem audumiem

- 6 Nospiediet **Sākt/Pauze** pogu.

Tikai tad, ja lieto žāvēšanas funkciju

- 1 Sagatavojiet drēbes un ievietojiet tvertnē.

- Lai veļa tiktu izžāvēta vienmērīgi, visiem ievietotajiem izstrādājumiem vajadzētu būt no līdzīga materiāla un līdzīgā biezumā.
- Nepārbļīvējiet tvertni. Tajā jāatstāj pietiekami daudz vietas, lai veļa varētu brīvi kūleņot.

- 2 Nospiediet **Barošanas** pogu.

- Neizvēlieties mazgāšanas programmu un nepievienojiet mazgāšanas līdzekli.

- 3 Vairākkārt piespiediet pogu **Dry (Žāvēšana)**, lai pārslēgtos starp izvēlēm:

- Skapis (☹️) - vispārējai žāvēšanai

38 EKSPLUATĀCIJA

- Ilgums 30/60/120 minūtes - noteikta ilguma žāvēšanai
- Zema temperatūra (☹️) - smalkiem audumiem
- Skapis+ (☹️) - smagākiem audumiem

4 Nospiediet **Sākt/Pauze** pogu.

PIEZĪME

- Izvēloties šo programmu, nebūs iespējams izvēlēties žāvēšanas programmu. Tādā gadījumā divas reizes piespiediet **Barošanas** pogu, lai izslēgtu un atkal ieslēgtu veļas mazgājamo mašīnu.
-

Papildu opcijas un funkcijas

Papildu opcijas un funkcijas var izmantot programmu pielāgošanai.

Mazgāšanas programmas pielāgošana

Katrai programmai ir noklusējuma iestatījumi, kas tiek izvēlēti automātiski. Varat arī pielāgot šos iestatījumus, izmantojot šīs pogas.

Temp. (Temperatūra)

Šī poga atlasa izvēlētās programmas mazgāšanas temperatūru.

- Nospiediet **Temp. (Temperatūra)** pogu, līdz iedegas vēlamais iestatījums.
- Izvēlieties ūdens temperatūru, kas ir piemērota mazgājamo izstrādājumu veidam. Lai sasniegtu maksimālu rezultātu, ievērojiet norādījumus uz apģērba etiķetes.

Spin (Izgriešana)

Centrifūgas ātrumu var atlasīt, vairākas reizes piespiežot šo pogu.

- Nospiediet pogu **Spin (Izgriešana)**, lai izvēlētos apgriezīgu skaitu.

PIEZĪME

- Ja **0** centrifūga līmenis ir atlasīts, veļas mazgājamās mašīnas cilindrs pagriezīsies pirms drenāžas.

Rinse+ (Skalošana+)

Šī funkcija ir ieteicama cilvēkiem ar alerģijām pret mazgāšanas līdzekļiem.

- Nospiediet **Rinse+ (Skalošana+)** pogu, lai vienreiz pievienotu skalošanu.

Veiciet nākamās darbības, lai pielāgotu mazgāšanas programmu:

- 1 Sagatavojiet drēbes un ievietojiet tvertnē.
- 2 Nospiediet **Barošanas** pogu.

- 3 Pievienojiet veļas mazgāšanas līdzekli.

- 4 Izvēlieties mazgāšanas programmu.

- 5 Pielāgojiet mazgāšanas programmu (**Temp. (Temperatūra)**, **Spin (Izgriešana)** un **Rinse+ (Skalošana+)**) kā nepieciešams.

- 6 Nospiediet **Sākt/Pauze** pogu.

Tikai tad, ja lieto centrifūga funkciju

- 1 Sagatavojiet drēbes un ievietojiet tvertnē.
- 2 Nospiediet **Barošanas** pogu.
 - Neizvēlieties mazgāšanas programmu un nepievienojiet mazgāšanas līdzekli.
- 3 Nospiediet **Spin (Izgriešana)** pogu.
- 4 Nospiediet **Sākt/Pauze** pogu.

PIEZĪME

- Izvēloties šo mazgāšanas programmu, nebūs iespējams izvēlēties vienīgi centrālūga ciklu. Tādā gadījumā divas reizes piespiediet **Barošanas** pogu.

Pamata opciju izmantošana

Programmas iespējams pielāgot, izmantojot turpmāk norādītās pamata opcijas:

Pre Wash (Priekšmazgāšana)

Šo opciju ieteicams izmantot, mazgājot ļoti netīru noslodzi.

- 1 Nospiediet **Barošanas** pogu.

2 Izvēlieties mazgāšanas programmu.

3 Pēc vajadzības piespiediet pogas **Pre Wash (Priekšmazgāšana)**.

4 Nospiediet **Sākt/Pauze** pogu.

Delay End (Laika aizture)

Šo funkciju var iestatīt tā, lai ierīce tiktu automātiski iedarbināta un apturēta pēc norādītā laika intervāla.

1 Nospiediet **Barošanas** pogu.

2 Izvēlieties mazgāšanas programmu.

3 Pēc vajadzības piespiediet pogas **Delay End (Laika aizture)**.

4 Nospiediet **Sākt/Pauze** pogu.

PIEZĪME

- Izņemot **Delay End (Laika aizture)** pogas gaismas diodes, visas gaismas diodes vadības panelī tiks izslēgtas 20 minūšu laikā. Šī funkcija var atšķirties no iegādātā modeļa.
 - Aiztures laiks ir laiks līdz programmas beigām, nevis sākumam. Faktiskais mazgāšanas ilgums var būt dažāds un ir atkarīgs no ūdens temperatūras, drēbēm un citiem apstākļiem.
 - Lai atceltu funkciju, jānospiež **Barošanas** pogu.
 - Izvairieties šai funkcijai lietot šķidru mazgāšanas līdzekli.
-

Iestatījumi

Child Lock (Vadības bloķēšana)

Lietojiet šo opciju vadības pogu izslēgšanai. Ar šo funkciju var novērst iespēju, ka bērni varētu mainītu režīmus vai rīkotos ar iekārtu.

PIEZĪME

- Ja ir iestatīta šī funkcija, tiek bloķētas visas pogas, izņemot **Barošanas** pogu.
 - Kad vadības pogas ir bloķētas, ĒĻ un atbilstošais mazgāšanas laiks pārmaiņus ir redzams uz displeja mazgāšanas laikā, kamēr šī funkcija ir iespējota
 - Barošanas izslēgšana neatiestatīs šo funkciju. Lai piekļūtu citām funkcijām, ir jāatceļ šī funkcija.
-

Vadības paneļa bloķēšana

1 Izslēdziet barošanu.

2 Vienlaicīgi nospiediet un turiet **Delay End (Laika aizture)** un **Tub Clean (Tvertnes tīrīšana)** pogas uz 3 sekundēm, lai aktivizētu šo funkciju.

- Būs dzirdams skaņas signāls, un ĒĻ displejā būs redzams simbols.

Vadības paneļa atbloķēšana

1 Izslēdziet barošanu.

2 Vienlaicīgi nospiediet un turiet **Delay End (Laika aizture)** un **Tub Clean (Tvertnes tīrīšana)** pogas uz 3 sekundēm, lai deaktivizētu šo funkciju.

Beep On/Off (Skaņas signāla ieslēgšana/izslēgšana)

Šī iekārta atskaņo melodiju, kad tā ieslēdzas un apstājas.

- Vienlaicīgi nospiediet un turiet **Rinse+ (Skalošana+)** un **Dry (Žāvēšana)** pogas uz 3 sekundēm, lai deaktivizētu/aktivizētu šo funkciju.

VIEDĀS FUNKCIJAS

LG ThinQ lietotne

LG ThinQ programma ļauj sazināties ar iekārtu, izmantojot viedtālruni.

LG ThinQ lietotnes funkcija

Sazinieties ar ierīci no viedtālruņa, izmantojot ērtās viedās funkcijas.

Smart Diagnosis

Šī funkcija nodrošina derīgu informāciju diagnostikai un derīgu risinājums, kas balstīti uz iekārtas lietošanas īpašībām.

Lietojumprogrammas LG ThinQ instalēšana

Sameklējiet viedtālrunī lietojumprogrammu **LG ThinQ** no Google Play Store & Apple App Store. Ievērojiet norādījumus lietojumprogrammas lejupielādei un instalēšanai.

Smart Diagnosis

Lietojiet šo funkciju, lai palīdzētu iekārtā diagnosticēt problēmas un tās atrisināt.

PIEZĪME

- Ar LG E nolaidību nesaistītu iemeslu dēļ ārēju faktoru rezultātā pakalpojums varētu nedarboties, piemēram, bet ne tikai, Wi-Fi nepieejamības, Wi-Fi atvienošanās, vietējā lietojumprogrammu veikala noteikumu vai lietojumprogrammas nepieejamības dēļ.
- Funkcija var tikt mainīta bez iepriekšēja brīdinājuma, un, atkarībā no jūsu atrašanās vietas, tai var būt atšķirīga forma.

Dzirdamās diagnosticēšanas lietošana problēmu diagnosticēšanai

Lai izmantotu dzirdamās diagnosticēšanas metodi, izpildiet turpmāk sniegtās norādes.

- Palaidiet lietojumprogrammu **LG ThinQ** un izvēlnē atlasiet funkciju **Smart Diagnosis**. Sekojiet lietojumprogrammā **LG ThinQ** sniegtajiem norādījumiem par dzirdamo diagnosticēšanu.

- 1 Nospiediet **Barošanas** pogu, lai ieslēgtu iekārtu.
 - Nepiespiediet citas pogas.
- 2 Pielieciet viedtālruņa mikrofonu tuvu pie **Barošanas** pogas.

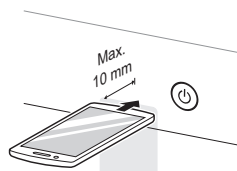

- 3 Piespiediet pogu **Temp. (Temperatūra)** un turiet piespiestu 3 sekundes vai ilgāk, vienlaikus turot viedtālruņa mikrofonu pie **Barošanas** pogas līdz tiek pabeigta datu pārraide.
 - Turiet viedtālruni nekustīgi, kamēr datu pārraide ir pabeigta. Ir redzams atlikušais datu pārraidīšanas laiks.
- 4 Kad datu nosūtīšana būs pabeigta, lietojumprogrammā tiks parādīta diagnoze.

PIEZĪME

- Lai sasniegtu maksimālu rezultātu, nekustiniet viedtālruni laikā, kamēr tiek pārraidīts skaņas signāls.

APKOPE

⚠ BRĪDINĀJUMS!

- Pirms tīrīšanas atslēdziet ierīci, lai novērstu elektriskās strāvas triecienu risku. Šī brīdinājuma neievērošanas gadījumā var izraisīt nopietnu traumu, aizdegšanos, elektriskās strāvas triecienu vai nāvi.
- Ierīces tīrīšanai nekad neizmantojiet spēcīgas ķīmikālijas, abrazīvus tīrīšanas līdzekļus vai šķīdinātājus, jo tie var sabojāt apdāri.

Tīrīšana pēc katras mazgāšanas

Ko tīrīt

Vienmēr izņemiet izstrādājumus no veļas mazgājamās mašīnas, tiklīdz cikls ir pabeigts. Atstājot mitrus izstrādājumus veļas mazgājamā mašīnā, tie var saburzīties, nokrāsoties un var rasties nepatīkams aromāts.

- Kad mazgāšanas cikls ir pabeigts, noslaukiet durvis un durvju blīvi, lai tās būtu sausas.
- Atstājiet durvis nedaudz atvērtas, lai izžāvētu tvertni.
- Noslaukiet ierīces korpusu ar sausu drānu, lai tas būtu sauss.

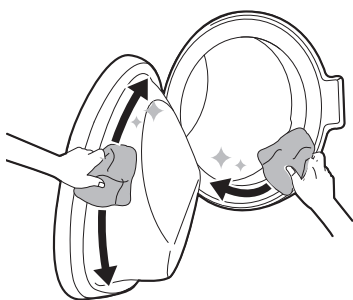

⚠ BRĪDINĀJUMS!

- Atstājiet durvis atvērtas, lai nožāvētu ierīces iekšpusi tikai tad, ja mājās esošie bērni tiek uzraudzīti.

Ārpuses tīrīšana

Pareiza ierīces kopšana var pagarināt darbību.

Ārpuse:

- nekavējoties noslaukiet jebkādas šļakatas.
- Noslaukiet ar mitru drānu un pēc tam vēlreiz ar sausu drānu, nodrošinot, ka korpusa savienojumu vietās vai plaisās nesaglabājas mitrums.
- Nespiediet asus priekšmetus pret virsmu vai displeju.

Durvis

- noslaukiet ārpusi un iekšpusi ar mitru drānu, pēc tam noslaukiet ar mīkstu drānu.

⚠ BRĪDINĀJUMS!

- Nemēģiniet atdalīt paneļus vai izjaukt ierīci. Nelietojiet asus priekšmetus, lai vadītu iekārtas darbību no vadības paneļa.

Ierīces regulāra tīrīšana

Tvertnes tīrīšana

Šī ir programma, kas palīdz iztīrīt iekārtas iekšpusi, mērcējot, mazgājot, skalojot un griežot centrifūgu.

Palaidiet šo funkciju **reizi mēnesī** (vai biežāk, ja nepieciešams), lai novērstu mazgāšanas līdzekļa un mīkstinātāja, un citu atlieku uzkrāšanos.

- Ja iekārtas iekšpusē jūtama nepatīkama smaka, palaidiet šo funkciju **trīs nedēļas pēc kārtas reizi nedēļā**, papildus regulārajiem intervāliem.

PIEZĪME

- ĒcL ziņojums būs redzams, lai brīdinātu par šīs funkcijas darbības rekomendācijām.

- 1 Izņemiet no ierīces visus apgērbus un izstrādājumus un aizveriet durvis.
- 2 Atveriet sadalītāja atvilktni un galvenajā mazgāšanas līdzekļa nodalījumā pievienojiet atkaļķotāju (piemēram, Calgon).
 - Kā alternatīva pulverim, jūs tvertnē varat ievietot tabletes.
- 3 Lēnām aizveriet sadalītāja atvilktni.
- 4 Ieslēdziet ierīci un pēc tam atlasiet funkciju **Tub Clean (Tvertnes tīrīšana)**.
- 5 Piespiediet pogu **Sākt/Pauze**, lai sāktu funkcijas darbību.
- 6 Atstājiet durvis atvērtas, lai izžāvētu iekārtas iekšpusi pilnībā.
 - Kad iekārtas iekšpuse nav pilnībā izžuvusi, tā var sākt smirdēt vai pelēt.

⚠ BRĪDINĀJUMS!

- Atstājiet durvis atvērtas, lai nožāvētu ierīces iekšpusi tikai tad, ja mājās esošie bērni tiek uzraudzīti.

Ūdens iekļūdes filtra tīrīšana

Ūdens iekļūdes filtrs uzkrāj kaļķi vai visas ūdens nogulsnes, kas tiek piegādāts ierīcei. Iekļūdes filtru tīriet apmēram ik pēc sešiem mēnešiem vai biežāk, ja ūdens ir ļoti ciets vai tajā ir kaļķis.

- Aizgrieziet ierīci pieslēgtās ūdens padeves krānus, ja ierīce ir jāatstāj uz kādu laiku

(piemēram, dodoties atvaļinājumā), īpaši tad, ja tās tiešā tuvumā nav grīdas drenāžas (notekas).

- Ja mazgāšanas līdzekļa atvilktnē neieplūst ūdens, vadības panelī tiek parādīts kļūdas ziņojums IĒ.
- 1 Izslēdziet strāvas padevi un ūdens krānu, un pēc tam atskrūvējiet ūdens ieplūdes šļūteni.

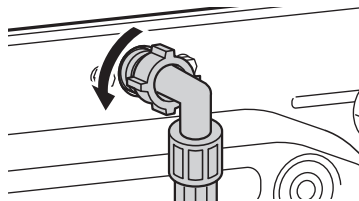

- 2 Noņemiet ūdens ieplūdes filtru ar mazām knaiblēm un pēc tam notīriet filtru, izmantojot zobu suku ar vidēja biezuma sariem.

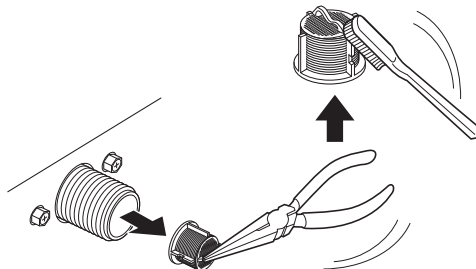

Drenāžas sūkņa filtra tīrīšana un avārijas ūdens izvadīšana

Drenāžas filtrā sakrājas diegi un veļā palikušie sīkie priekšmeti, kas, iespējams, nejauši palikuši drēbēs. Lai iekārta darbotos nevainojami ik pēc sešiem mēnešiem pārliecinieties, ka filtrs ir tīrs.

Pirms drenāžas sūkņa filtra tīrīšanas ļaujiet ūdenim atdzist. Ārkārtas gadījumā atveriet durvis vai veiciet ārkārtas ūdens izvadīšanu.

- 1 Atslēdziet iekārta.

- 2 Atveriet korpusa vāciņu un izvelciet drenāžas cauruli.

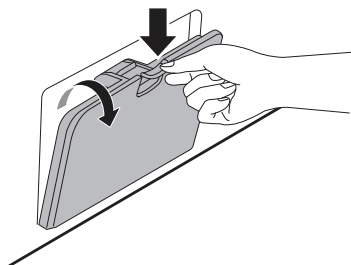

- 3 Vispirms noņemiet drenāžas aizbāzni no drenāžas caurules un pēc tam izvadiet ūdeni.

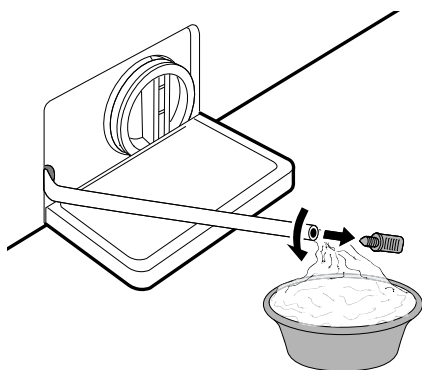

- 4 Atskrūvējiet drenāžas sūkņa filtru, lai atbrīvotos no atlikušā ūdens, un pēc tam turpiniet izņemt gružus vai priekšmetus no filtra.

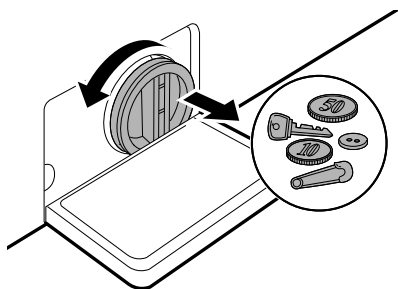

- 5 Pēc drenāžas sūkņa filtra tīrīšanas uzmanīgi ievietojiet filtru vietā, un uzmanīgi pieskrūvējiet drenāžas vāciņu pulksteņrādītāja virzienā, lai izvairītos no šķērsgriezuma vītnes un noplūdes. Ievietojiet aizbāzni atpakaļ drenāžas caurulē un ievietojiet to turētājā.

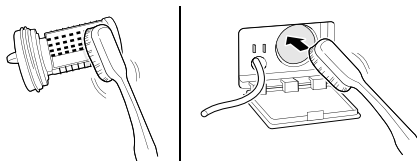

- 6 Aizveriet korpusa vāciņu.

⚠ UZMANĪBU!

- Esiet uzmanīgi iztukšošanas laikā, jo ūdens var būt karsts.
- Vienreiz mēnesī (vai biežāk, ja nepieciešams) palaidiet tvertnes tīrīšanas programmu, lai novērstu mazgāšanas līdzekļa un citu atlikumu uzkrāšanos.

Sadalītāja atvilktnes tīrīšana

Sadalītāja atvilktnē var uzkrāties mazgāšanas līdzeklis un veļas mīkstinātājs. Šķidrā mazgāšanas līdzekļa paliekas var uzkrāties zem sadalītāja atvilktnes un nepazust pilnībā. **Vienreiz vai divreiz mēnesī** izņemiet atvilktni un tās sastāvu un pārbaudiet, vai tur nav uzkrājies tīrīšanas līdzeklis.

- 1 Izņemiet mazgāšanas līdzekļa sadalītāja atvilktni, velkot taisni ārā, līdz tā apstājas.
- Pēc tam uzmanīgi velciet atvilktni uz āru, vienlaikus cieši nospiežot atvienošanas pogu.

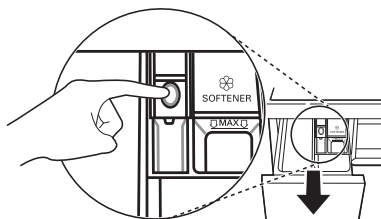

- 2** Izņemiet mazgāšanas līdzekļa un veļas mīkstinātāja pārpalikumus.
 - Izskalojiet atvilktni un tās komponentus ar siltu ūdeni, lai atbrīvotos no mazgāšanas līdzekļa un veļas mīkstinātāja pārpalikumus. Izmantojiet vienīgi ūdeni, lai tīrītu sadalītāju.
- 3** Lai notīrītu atvilktnes atveri, izmantojiet drānu; padziļinājuma tīrīšanai izmantojiet nelielu, nemetālisku birsti.
 - Notīriet no padziļinājuma augšējās un apakšējās daļas jebkādus atlikumus.
- 4** Pēc tīrīšanas notīriet visu mitrumu ar sausu dvieli vai drānu.
- 5** Samontējiet atvilktnes komponentus pareizajos nodalījumos un ievietojiet mīkstinātāja sadalītāja atvilktni.

TRAUCĒJUMU MEKLĒŠANA

Ierīces ekspluatācijas gaitā var rasties kļūdas un disfunkcijas. Turpmākajās tabulās ir norādīti iespējamie iemesli un piezīmes par kļūdas ziņojuma vai disfunkcijas novēršanu. Ieteicams uzmanīgi izlasīt turpmākās tabulas, lai ietaupītu laiku un iespējamās izmaksas par zvaniem uz LG Electronics tehniskā atbalsta centru.

Pirms zvana tehniskā atbalsta centram

Jūsu ierīcei ir uzstādīta automātiska kļūdu pārraudzības sistēma, lai pēc iespējas drīzāk konstatētu un diagnosticētu problēmas. Ja ierīce nedarbojas pareizi vai vispār, pirms zvana LG Electronics tehniskā atbalsta centram apskatiet šīs tabulas.

Kļūdas ziņojumi

Simptomi	Iespējamais cēlonis un risinājums
IE IEPLŪDES KĻŪDA	Šajā atrašanās vietā nav pietiekama ūdens padeve. Ūdens neieplūst iekārtā vai ieplūst lēni. <ul style="list-style-type: none"> Pārbaudiet mājā citu krānu.
	Ūdens padeves krāns nav pilnībā atvērts. Ūdens neieplūst iekārtā vai ieplūst lēni. <ul style="list-style-type: none"> Pilnībā atveriet krānu.
	Ūdens padeves šļūtene(-es) ir samezģlojušās. <ul style="list-style-type: none"> Iztaisnojiet šļūteni vai no jauna uzstādiet ūdens ieplūdes šļūteni
	Padeves šļūtenes(-ņu) filtrs ir aizsērējis. <ul style="list-style-type: none"> Pārbaudiet un notīriet ieplūdes vārsta filtru pēc krānu izslēģšanas un šļūtenes savienojumu ar veļas mašīnu noņemšanas.
UE DISBALANSA KĻŪDA	Iekārtai ir sistēma, kas nosaka un koriģē iekārtas disbalansu. <ul style="list-style-type: none"> Drēbes cikla beigās var būt pārāk slapjas, pārkārtojiet tās, lai nodrošinātu pareizu griešanu. Aizveriet durvis un nospiediet pogu Sākt/Pauze. Var paiet kāds brīdis, pirms sākas centrifūģas darbība. Pirms veļas izgriešanas durvīm jābūt bloķētām.
	Pārāk maz mazģjamo izstrādģjumu. Šī sistēma var apturēt griešanu vai pat vispār pārtraukt griešanas ciklu, ja tiek ievietoti atsevišķi smagi izstrādģjumi (piemēram, vannas paklģjs vai peldmētelis). <ul style="list-style-type: none"> Pievienojiet 1 vai 2 līdģģigus vai mazģkus apģģerģa gabalus, lai palīdģģētu izlīdģģināt noslodzi. Aizveriet durvis un nospiediet pogu Sākt/Pauze. Var paiet kāds brīdis, pirms sākas centrifūģas darbība. Pirms veļas izgriešanas durvīm jābūt bloķētām.
QE ŪDENS IZPLŪDES KĻŪDA	Drenģģas šļģģtene ir samezģģojusies vai aizsērģģjusi. Ūdens neizplģģst no iekģģrtas vai izplģģst lēni. <ul style="list-style-type: none"> Iztģģriet un iztaisnojģģiet drenģģas šļģģteni.

Simptomi	Iespējamais cēlonis un risinājums
DE ŪDENS IZPLŪDES KĻŪDA	Drenāžas filtrs ir aizsērējis. <ul style="list-style-type: none"> Pārbaudiet un iztīriet drenāžas filtru.
DE dE2 dE4 DURVJU KĻŪDA	Durvju sensors darbojas nepareizi. <ul style="list-style-type: none"> Lūdzu, piezvaniet uz LG servisa centru. Vietējā LG servisa centra tālruna numuru skatiet garantijas kartē.
EE VADĪBAS KĻŪDA	Šī ir vadības kļūda. <ul style="list-style-type: none"> Atvienojiet spraudni no kontaktrozetes un sazinieties ar tehniskā atbalsta dienestu.
LE MOTORA BLOKĒŠANAS KĻŪDA	Motora pārslodze. <ul style="list-style-type: none"> Ļaujiet iekārtai 30 minūtes atpūsties, līdz motors atdziest, pēc tam restartējiet ciklu
FE PĀRPLŪDES KĻŪDA	Ūdens pārplūde, jo, iespējams, ir bojāts ūdens vārsts. <ul style="list-style-type: none"> Aizveriet ūdens krānu. Atvienojiet strāvas padevi. Izsauciet tehnisko dienestu.
PE SPIEDIENA SENSORA KĻŪDA	Ūdens līmeņa sensora disfunkcija. <ul style="list-style-type: none"> Aizveriet ūdens krānu. Atvienojiet strāvas padevi. Izsauciet tehnisko dienestu.
LS VIBRĀCIJAS SENSORA KĻŪDA	Vibrācijas sensors darbojas nepareizi. <ul style="list-style-type: none"> Izsauciet tehnisko dienestu.
FF SASALŠANAS IZRAISĪTA KĻŪME	Vai padeves/drenāžas šļūtene vai drenāžas sūknis ir sasalis? <ul style="list-style-type: none"> Ievadiet tvertnē siltu ūdeni, lai atkausētu drenāžas šļūteni un drenāžas sūkni. Pārklājiet padeves šļūteni ar mitru un siltu dvieli.
RE ŪDENS NOPLŪDE	Ūdens noplūdes. <ul style="list-style-type: none"> Izsauciet tehnisko dienestu.
PF STRĀVAS KĻŪME	Darbības laikā var būt noticis strāvas padeves pārtraukums vai nepietiekama elektroapgāde. <ul style="list-style-type: none"> Nospiediet Sākt/Pauze pogu, lai restartētu ciklu.
dHE ŽĀVĒŠANAS KĻŪME	Žāvēšanas funkcijas nedarbojas. <ul style="list-style-type: none"> Izsauciet tehnisko dienestu.

Iespējami dzirdamie trokšņi

Simptomi	Iespējamais cēlonis un risinājums
Grabošs un žvadošs troksnis	<p>Tvertnē, iespējams, ir svešķermeņi, piemēram, atslēgas, monētas vai saspraudes.</p> <ul style="list-style-type: none"> Apstādiniet iekārtu un pārbaudiet, vai tvertnē nav svešķermeņu. Ja pēc iekārtas restartēšanas troksnis turpinās, zvaniet uz tehniskās palīdzības centru.
Dobjš troksnis	<p>Smagas drēbes var radīt dobjū troksni. Parasti tas ir normāli.</p> <ul style="list-style-type: none"> Ja troksnis turpinās, iekārta, iespējams, nav līdzsvarota. Apstādiniet iekārtu un pārkārtojiet drēbes.
	<p>Iespējams, drēbju noslodze nav līdzsvarota.</p> <ul style="list-style-type: none"> Ieslēdziet programmas pauzi un pēc durvju atbloķēšanas pārkārtojiet drēbes.
Vibrējoša skaņa	<p>Nav noņemti iepakojuma materiāli.</p> <ul style="list-style-type: none"> Noņemiet iepakojuma materiālus.
	<p>Iespējams, drēbes tvertnē ir nevienmērīgi izkārtotas.</p> <ul style="list-style-type: none"> Ieslēdziet programmas pauzi un pēc durvju atbloķēšanas pārkārtojiet drēbes.
	<p>Ne visas līmeņošanas kājas stingri un vienmērīgi balstās uz grīdas.</p> <ul style="list-style-type: none"> Lai noregulētu iekārtas līmeni, skatiet instrukcijas par Iekārtas līmeņa izlīdzināšanu.
	<p>Grīda nav pietiekami stingra.</p> <ul style="list-style-type: none"> Pārbaudiet, vai grīda ir stabila un neliecās. Informāciju par pareizas vietas izvēli skatiet nodaļā Uztādīšanas vietas prasības.

Ekspluatācija

Simptomi	Iespējamais cēlonis un risinājums
Ūdens noplūde.	<p>Šļūtenes drenāžas caurules ir aizsērējušas.</p> <ul style="list-style-type: none"> Iztīriet notekcauruli. Ja vajadzīgs, sazinieties ar santehniķi.
	<p>Noplūde, ko izraisījusi nepareizi uzstādīta drenāžas šļūtene vai aizsērējusi drenāžas šļūtene.</p> <ul style="list-style-type: none"> Iztīriet un iztaisnojiet drenāžas šļūteni. Regulāri pārbaudiet un iztīriet drenāžas filtru.
	<p>Drenāžas sūkņa filtra vāciņš nav uzstādīts pareizi.</p> <ul style="list-style-type: none"> Ievietojiet drenāžas sūkņa filtru atpakaļ vietā.
Iekārta nedarbojas.	<p>Vadības panelis ir izslēgts neaktivitātes dēļ.</p> <ul style="list-style-type: none"> Tas ir normāli. Lai ieslēgtu ierīci, piespiediet Barošanas pogu.

Simptomi	Iespējamais cēlonis un risinājums
<p>Iekārta nedarbojas.</p>	<p>Iekārta ir atslēgta.</p> <ul style="list-style-type: none"> • Pārlicinieties, vai vads ir droši pieslēgts strādājošai kontaktligzdai.
	<p>Izslēgta ūdens padeve.</p> <ul style="list-style-type: none"> • Pilnībā atgrieziet ūdens padeves krānu.
	<p>Nepareizi iestatītas vadības.</p> <ul style="list-style-type: none"> • Pārlicinieties, ka programma ir pareizi iestatīta. Aizveriet durvis un nospiediet Sākt/Pauze pogu.
	<p>Durvis ir atvērtas.</p> <ul style="list-style-type: none"> • Aizveriet durvis un pārlicinieties, vai nekas nav iespiests zem durvīm, traucējot tās aizvērt pilnībā.
	<p>Nostrādājis/izkuisis jaudas slēdzis/drošinātājs.</p> <ul style="list-style-type: none"> • Pārbaudiet mājas jaudas slēdzus/drošinātājus. Nomainiet drošinātājus vai atiestatiet jaudas slēdzi. Iekārtai vajadzētu būt pieslēgtai atsevišķā atzarojuma shēmā. Pēc strāvas padeves atjaunošanas iekārta atsāk programmas darbību no vietas, kur tās darbs tika pārtraukts.
	<p>Nepieciešama vadības atiestatīšana.</p> <ul style="list-style-type: none"> • Nospiediet Barošanas pogu pēc tam vēlreiz atlasiet nepieciešamo programmu un nospiediet Sākt/Pauze pogu.
	<p>Sākt/Pauze netika nospiesta pēc programmas iestatīšanas.</p> <ul style="list-style-type: none"> • Nospiediet Barošanas pogu, pēc tam vēlreiz atlasiet nepieciešamo programmu un nospiediet Sākt/Pauze pogu. Iekārta tiek izslēgta, ja Sākt/Pauze pogu netiek nospiesta konkrētā laika posmā.
	<p>Ārkārtīgi zems ūdens spiediens.</p> <ul style="list-style-type: none"> • Pārbaudiet citus mājas krānus, lai pārlicinātos, ka mājāsaimniecības ūdens spiediens ir pietiekams.
	<p>Iekārta silda ūdeni vai veido tvaiku.</p> <ul style="list-style-type: none"> • Dažu ciklu laikā tvertne var īslaicīgi pārtraukt darbību, kamēr ūdens tiek droši uzsildīts līdz iestatītajai temperatūrai.
<p>Ierīce apstājas uz dažām minūtēm un pēc tam restartējas.</p>	<p>Lai novērstu motora pārkaršanu, ir aktivizēta motora aizsardzības ierīce.</p> <ul style="list-style-type: none"> • Tas ir normāli. Kad aktivizēta motora aizsargierīce, ierīce apstājas uz dažām minūtēm un pēc tam iedarbināsies no jauna.
<p>Pogas var nedarboties pareizi.</p>	<p>Child Lock (Vadības bloķēšana) opcija ir aktivizēta.</p> <ul style="list-style-type: none"> • Deaktivizējiet Child Lock (Vadības bloķēšana) opciju, ja nepieciešams.
<p>Nevar atvērt durvis.</p>	<p>Kad ierīce sāk darbu, durvis nevar atvērt drošības iemeslu dēļ.</p> <ul style="list-style-type: none"> • Tas ir normāli. Jūs varat droši atvērt durvis pēc tam, kad  izslēdzas.
<p>Iekārta netiek pareizi uzpildīta.</p>	<p>Ieplūdes filtrs ir aizsērējis.</p> <ul style="list-style-type: none"> • Pārlicinieties, vai nav nosprostoti uzpildes vārstu ieplūdes filtri.

Simptomi	Iespējamais cēlonis un risinājums
Iekārta netiek pareizi uzpildīta.	Iespējams, sagriezušās ieplūdes šļūtenes. <ul style="list-style-type: none"> Pārbaudiet, vai ieplūdes šļūtenes nav sagriezušās vai nosprostotas.
	Nepietiekama ūdens padeve. <ul style="list-style-type: none"> Pārliecinieties, ka karstā un aukstā ūdens krāni ir atgriezti līdz galam.
	Karstā un aukstā ūdens padeves šļūtenes ir reversētas. <ul style="list-style-type: none"> Pārbaudiet padeves šļūteņu savienojumus.
Iekārta neizlaiž ūdeni.	Sagriezusies drenāžas šļūtene. <ul style="list-style-type: none"> Pārbaudiet, vai drenāžas šļūtene nav sagriezusies.
	Drenāža novietota vairāk nekā 1 m virs grīdas. <ul style="list-style-type: none"> Nodrošiniet, lai drenāžas šļūtene neatrodas augstāk nekā 1 m virs iekārtas apakšas.
Mazgāšanas līdzeklis sadalīts nepilnīgi vai vispār nav sadalīts.	Izmantots pārāk daudz mazgāšanas līdzekļa. <ul style="list-style-type: none"> Ievērojiet līdzekļa ražotāja sniegtos norādījumus.
	Drenāžas sūkņa filtrs var būt bloķēts. <ul style="list-style-type: none"> Iztīriet drenāžas filtru.
Cikla laiks ilgāks nekā parasti.	Pārāk maz mazgājamo izstrādājumu. <ul style="list-style-type: none"> Pievienojiet papildu izstrādājumus, lai iekārta varētu līdzsvarot noslodzi.
	Smagie izstrādājumi sajaukušies ar vieglajiem. <ul style="list-style-type: none"> Vienmēr mēģiniet mazgāt līdzīga svara izstrādājumus, lai iekārta varētu vienmērīgi sadalīt porcijas svaru, griežot centrifūgā.
	Mazgājамie izstrādājumi nav līdzsvaroti. <ul style="list-style-type: none"> Ja izstrādājumi ir sapinušies, manuāli pārdaliet noslodzi.
Cikla beigas ir aizkavētas	Konstatēts disbalanss vai ir ieslēgta putu noņemšanas programma. <ul style="list-style-type: none"> Tas ir normāli. Displejā attēlotais atlikušais laiks ir tikai paredzamais laiks. Faktiskais laiks varētu atšķirties.

Sniegums

Simptomi	Iespējamais cēlonis un risinājums
Slikti izmazgājas traipi	Iepriekš iestāvējušies traipi. <ul style="list-style-type: none"> Iepriekš mazgātiem izstrādājumiem var būt iestāvējušies traipi. Tie var būt grūti izmazgājami, tāpēc, iespējams, jāmazgā ar rokām vai iepriekš jāapstrādā, lai atvieglotu traipu izņemšanu.

Simptomi	Iespējamais cēlonis un risinājums
Nokrāsošanās	<p>Pārāk ātri sadalīts balinātājs vai mīkstinātājs.</p> <ul style="list-style-type: none"> • Pārpildīts sadalītāja nodalījums. Tas var izraisīt ātru balinātāja vai mīkstinātāja sadalīšanu. Vienmēr izmēriet balinātāja vai mīkstinātāja daudzumu, lai novērstu pārpildīšanu. • Lēnām aizveriet mazgāšanas līdzekļa sadalītāju.
	<p>Balinātājs vai mīkstinātājs ticis pievienots drēbēm tieši tvertnē.</p> <ul style="list-style-type: none"> • Vienmēr izmantojiet mazgāšanas līdzekļa sadalītāju, lai pārlicinātos, ka balinātājs vai mīkstinātājs ir pareizi izdalīts pareizajā programmas laikā.
	<p>Izstrādājumi nav pareizi sašķiroti.</p> <ul style="list-style-type: none"> • Tumšos izstrādājumus vienmēr mazgājiet atsevišķi no gaišajiem un baltajiem, lai novērstu nokrāsošanos. • Ļoti netīrus izstrādājumus nekad nemazgājiet kopā ar mazliet netīriem.
Saburzīšanās	<p>Iekārta nav tūlīt iztukšota.</p> <ul style="list-style-type: none"> • Vienmēr izņemiet veļu no ierīces tūlīt pēc programmas pabeigšanas.
	<p>Iekārta ir pārslogota.</p> <ul style="list-style-type: none"> • Iekārtā var ievietot pilnu veļas porciju, tomēr tvertnei nevajadzētu būt cieši piebāztai. Iekārtas durvīm vajadzētu būt viegli aizveramām.
	<p>Karstā un aukstā ūdens padeves šļūtenes ir reversētas.</p> <ul style="list-style-type: none"> • Ja izstrādājumi tiek skaloti ar karstu ūdeni, tie var saburzīties. Pārbaudiet padeves šļūteņu savienojumus.
	<p>Centrifūgas ātrums var būt pa lielu.</p> <ul style="list-style-type: none"> • Iestatiet centrifūgas ātrumu atbilstoši audumam.

Klientu aprūpe un apkalpošana

Sazinieties ar LG Electronics klientu informācijas centru.

- Lai atrastu LG Electronics pilnvarotu apkalpojošo personālu, apmeklējiet mūsu vietni www.lg.com un sekojiet tur esošajām instrukcijām.
- Pašrocīgs remonts nav ieteicams, jo tas var vēl vairāk sabojāt ierīci un anulēt garantiju.
- Regulā 2019/2023 minētās rezerves daļas ir pieejamas vismaz 10 gadus.

