

Hisense

life reimagined

LIETOŠANAS PAMĀCĪBA

Pirms šīs ierīces izmantošanas rūpīgi izlasiet tās lietošanas pamācību un pārliecinieties, ka esat pilnībā izpratis pamācībā sniegtos norādījumus.

RS677N4BIE
RS677N4BFE
RS677N4ACF
RS677N4AWF
RS670N4GBE

Latviski

Saturs

Informācija par drošību un norādījumi.....	2	Tīrīšana un apkope.....	13
Ierīces uzstādīšana.....	7	Noderīgi padomi.....	14
Ierīces apraksts.....	9	Kļūmju novēršana.....	15
Vadības panelis.....	10	Ierīces nodošana atkritumos.....	18
Ierīces izmantošana.....	12		



Informācija par drošību un brīdinājumi

Lai ierīces izmantošana būtu droša un pareiza, pirms uzstādīšanas un pirmās izmantošanas reizes rūpīgi izlasiet šo pamācību, ieskaitot tajā ietvertos padomus un brīdinājumus. Lai izvairītos no nevajadzīgām kļūdām un negadījumiem, noteikti pārliecinieties, ka visi, kas izmanto ierīci, ir rūpīgi iepazinušies ar tās darbības principiem un drošības funkcijām. Saglabājiet šo pamācību un pārliecinieties, ka tā paliek pie ierīces, ja tā tiek pārvietota vai pārdota, lai ikviens, kas turpmāk izmantos ierīci, varētu rūpīgi iepazīties ar norādījumiem par ierīces izmantošanu un drošības paziņojumiem.

Lai neapdraudētu dzīvību un mantu, ievērojiet pamācībā norādītos drošības pasākumus. Ražotājs nevar uzņemt atbildību par bojājumiem, kas radušies nevērīgas rīcības rezultātā.

Drošības norādījumi saistībā ar bērniem un citiem neaizsargātiem lietotājiem.

● Saskaņā ar EN standartu

Šo ierīci var izmantot bērni, kas ir vecāki par 8 gadiem, un personas ar samazinātām fiziskām, maņu vai garīgām spējām.

Personas, kam nav pieredzes vai zināšanas ierīces lietošanā, drīkst lietot šo ierīci, ja viņas uzrauga vai pamāca par drošu ierīces izmantošanu un izskaidro iespējamus riskus. Bērni nedrīkst spēlēties ar ierīci. Bērni nedrīkst veikt ierīces tīrīšanu vai apkopi, ja viņus neuzrauga pieaugušais.

Saskaņā ar IEC standartu

Šo ierīci nevar izmantot cilvēki (ieskatot bērni) ar samazinātām fiziskām, maņu vai garīgām spējām vai cilvēki, kam nav pieredzes vai zināšanas ierīces lietošanā, ja vien par viņu drošību atbildīgās personas viņus neuzrauga un nepamāca par drošu ierīces izmantošanu.

Bērni ir jāuzrauga, lai nodrošinātu, ka viņi nespēlējas ar ierīci.

● Glabājiet iepakojumu bērniem nepieejamā vietā, jo pastāv nosmakšanas risks.

● Ja nododat ierīci atkritumos, atvienojiet kontaktdakšu no sienas rozetes, nogrieziet savienojuma vadu (pēc iespējas tuvāk ierīcei) un noņemiet durvis, lai nepieļautu, ka bērni spēlētos gūst elektrisko triecienu vai ieslēdz sevi ledusskapī.

● Ja ierīce ar magnētisko durvju blīvējumu aizstās vecāku ierīci ar atsperes fiksatoru (slēdzeni) uz durvīm vai vāka, pirms izmest ierīci atkritumos, noteikti

padariet atsperes fiksatoru neizmantojamu. Tas neļaus bērniem nokļūt dzīvībai bīstamās lamatās.

Vispārēja drošība



- **BRĪDINĀJUMS** — šo ierīci ir paredzēts izmantot mājāsaimniecībās un vietās kā - personāla virtuvē, veikalos, birojos un citās darba telpās;
 - lauku mājās, viesnīcās, moteļos un citās dzīvojamās platībās;
 - vietās, kur tiek piedāvāta pārnakšņošana ar brokastīm;
 - ēdināšanas un līdzīgās nekomerciālās vietās.
- **BRĪDINĀJUMS** — neglabājiet ierīcē sprāgstošas vielas, piemēram, aerosolu bundžiņas ar uzliesmojošu propelentu.
- **BRĪDINĀJUMS** — ja elektrības vads ir bojāts, ražotājam, servisa pārstāvim vai citai atbilstoši kvalificētai personai tas jānomaina, lai izvairītos no iespējamās elektrotraumas.
- **BRĪDINĀJUMS** — neaizsprostojiet ventilācijas atveres ierīces korpusā vai iebūvētajā konstrukcijā.
- **BRĪDINĀJUMS** — neizmantojiet mehāniskas ierīces vai citus līdzekļus (izņemot ražotāja ieteiktos), lai paātrinātu atkausēšanas procesu.
- **BRĪDINĀJUMS** — nesabojājiet dzesējošās vielas kontūru.
- **BRĪDINĀJUMS** — neizmantojiet elektriskās ierīces pārtikas uzglabāšanas nodalījumos, ja vien tās nav ražotāja ieteiktas ierīces.
- **BRĪDINĀJUMS** — dzesējošā viela un izolācijas gāzveida viela ir uzliesmojoša. Nododiet ierīci tikai autorizētā atkritumu savākšanas centrā. Nepakļaujiet ierīci liesmas iedarbībai.
- **BRĪDINĀJUMS** — novietojot ierīci, pārliecinieties, ka elektrības vads nav iespiests vai bojāts.
- **BRĪDINĀJUMS** — ierīces aizmugurē nenovietojiet vairākas pārvietojamas rozetes vai pārvietojamus barošanas avotus.

Apgaismes lampu nomaiņa

- **BRĪDINĀJUMS** — apgaismes lampu nomaiņu nedrīkst veikt lietotājs! Ja apgaismes lampas ir bojātas, sazinieties ar klientu apkalpošanas centru, lai lūgtu speciālista palīdzību.

Šis brīdinājums attiecas tikai uz ledusskapjiem, kam ir uzstādītas apgaismes lampas.

Dzesējošā viela

Ierīces dzesēšanas kontūrā ir iepildīta dzesējošā viela izobutāns (R600a), kas ir dabīga, videi draudzīga gāze. Tomēr tā ir uzliesmojoša. Ierīces transportēšanas un uzstādīšanas laikā nodrošiniet, ka neviena no dzesēšanas kontūra daļām netiek sabojāta.

Dzesējošā viela (R600a) ir uzliesmojoša.

- **BRĪDINĀJUMS** — ledusskapja izolācijā ir dzesējošas vielas un gāzes. Dzesējošu vielu un gāzes nepieciešams profesionāli izvest, jo tās var ievainot acis vai izraisīt aizdegšanos.

Pirms ierīces nodošanas atkritumos pārliecinieties, ka dzesēšanas vielas kontūrs nav bojāts.



Simbols ir brīdinājums, un norāda, ka aukstumagents un izolācijas pūšanas gāze ir uzliesmojoši.

BRĪDINĀJUMS: uzliesmojoši materiāli

Ja dzesēšanas kontūrs tiek bojāts:

- izvairieties no atklātas liesmas vai aizdegšanās avotiem;
- kārtīgi izvēdiniet telpu, kurā atrodas ierīce.

Jebkāda veidā mainīt ierīces specifiskācijas vai pārveidot šo ierīci ir bīstami. Elektriskā vada bojājumi var izraisīt īssavienojumu, ugunsgrēku un/vai elektrisko triecienu.



Elektrodrošība

1. Elektrības vadu nedrīkst pagarināt.
2. Pārliecinieties, ka elektrības vads nav saspiests vai sabojāts. Saspiests vai sabojāts elektrības vads var pārkarst un izraisīt ugunsgrēku.
3. Nodrošiniet, ka brīvi varat piekļūt ierīces kontaktdakšai.
4. Atvienojot kontaktu, nevelciet aiz elektrības vada.
5. Ja sienas rozete ir vaļīga, neievietojiet tajā kontaktdakšu. Pastāv elektriskā trieciena vai ugunsgrēka risks.
6. Jūs nedrīkstat izmantot ierīci, ja tai nav iekšējais lampas pārsegs.
7. Ledusskapis darbojas 220-240/50Hz vienfāzes maiņstrāvas elektrotīklā. Ja sprieguma svārstības lietotāja rajonā ir tik lielas, ka spriegums pārsniedz norādīto diapazonu, drošības apsvērumu dēļ pārliecinieties, ka tiek izmantots automātiskais sprieguma regulators uz ledusskapī, kura jauda lielāka par 350W. Ledusskapis jāpievieno speciālai rozetei nevis parastai, kur tiek pievienotas arī citas elektroierīces. Rozetei jāatbilst sienas kontaktam un jābūt aprīkotai ar zemējumu. Jebkāda veidā mainīt ierīces specifiskācijas vai pārveidot šo ierīci ir bīstami. Elektriskā vada bojājumi var izraisīt īssavienojumu, ugunsgrēku un/vai elektrisko triecienu.

Lietošana ikdienā

- Nenovietojiet karstus priekšmetus blakus ierīces plastmasas detaļām.
- Neglabājiet ierīcē uzliesmojošas gāzes vai šķidrumus. Pastāv sprādziena risks.
- Neizmantojiet ledusskapī elektroierīces (piem., elektriskos saldējuma aparātus, mikserus, utt.).
- Atvienojot ledusskapi no elektrotīkla, nevelciet aiz vada.
- Nenovietojiet pārtikas produktus tieši pie gaisa izvades pie ārējās sienas.
- Uzglabājiet fasētu, saldētu pārtiku saskaņā ar saldētās pārtikas ražotāja norādījumiem.

-
- Rūpīgi ievērojiet ierīces ražotāja ieteikumus par uzglabāšanu.
 - Skatiet attiecīgos norādījumus par uzglabāšanu.
 - Neievietojiet gāzētus vai dzirkstošus dzērienus saldēšanas nodalījumā, jo, šķidrumam sasalstot, uz trauku tiek radīts spiediens, kas var radīt tā eksploziju un rezultātā sabojāt ierīci.
 - Saldēta pārtika var izraisīt apsaldējumus, ja tā tiek lietota uzreiz pēc izņemšanas no saldētavas.
 - Nenovietojiet ierīci tiešā saules gaismā.
 - Turiet sveces un citus priekšmetus ar atklātu liesmu drošā attālumā no ierīces, lai tā neaizdegtos.
Ierīce ir paredzēta pārtikas produktu un/vai dzērienu uzglabāšanai parastās mājsaimniecībās, atbilstoši skaidrojumam šajā pamācībā. Uzmanieties, pārvietojot ierīci, jo tā ir smaga.
 - Ierīce ir smaga. Pārvietojot to, esiet piesardzīgs.
 - Neņemiet un nepieskarieties priekšmetiem saldētavā ar mitrām/slapjām rokām, jo varat gūt ādas bojājumus vai apsaldēties.
 - Neizmantojiet pamatni, atvilktnes, durvis, utt., lai uz tiem stāvētu vai atbalstītos.
 - Saldētu pārtiku pēc atkausēšanas nedrīkst atkārtoti sasaldēt.
 - Nelietojiet uzturā tikko no saldētavas izņemtu sasaldētu sulu vai ledus gabaliņus, jo pastāv risks apsaldēt mutes dobumu vai lūpas.
 - Lai nepieļautu priekšmetu krišanu un ievainojumu vai ierīces bojājumu izraisīšanu, neievietojiet pārāk daudz produktu durvju plauktos vai pārāk daudz pārtikas augļu nodalījuma atvilktnēs.
 - Šo dzesēšanas ierīci nav paredzēts izmantot kā iebūvētu ierīci.

Uzmanību!

Apkope un tīrīšana

- Pirms veikt apkopi, izslēdziet ierīci un atvienojiet kontaktdakšu no sienas rozetes.
- Netīriet ierīci ar metāla priekšmetiem, tvaika tīrītāju, gaistošām eļļām, organiskajiem šķīdinātājiem vai abrazīviem tīrītājiem.
- Neizmantojiet asus priekšmetus, lai noņemtu sarmu no ierīces. Izmantojiet plastmasas skrāpi.

Uzstādīšana Svarīgi!

- Lai izveidotu pievienojumu elektrotīklam, sekojiet pamācībā sniegtajiem norādījumiem.
- Izpakojiet ierīci un vizuāli pārbaudiet, vai tā nav bojāta. Ja konstatējat bojājumus, nepievienojiet ierīci elektrotīklam.
- Nekavējoties paziņojiet par iespējamiem bojājumiem veikalā, kur iegādājāties ledusskapi. Saglabājiet iepakojumu.
- Pirms pievienot ierīci elektrotīklam, nolīmeņojat to un uzgaidiet vismaz četras stundas, lai eļļa ieplūstu atpakaļ kompresorā.

- Nodrošiniet ap ierīci pietiekamu gaisa cirkulāciju, pretējā gadījumā ierīce var pārkarst. Lai nodrošinātu gaisa cirkulāciju, sekojiet norādījumiem par uzstādīšanu.
- Ja vien iespējams, ierīces aizmugure nedrīkst atrasties pārāk tuvu sienai, lai izvairītos no sienas saskares ar karstām ierīces detaļām (kompresoru, kondensatoru). Lai novērstu ugunsgrēka risku, sekojiet norādījumiem par uzstādīšanu.
- Ierīce nedrīkst atrasties radiatoru vai plīts tuvumā.
Pārliecinieties, ka pēc ierīces uzstādīšanas varat piekļūt kontaktdakšai.

Apkope

- Ar elektrību saistītos darbus, kas nepieciešami, lai veiktu ierīces apkopi, jāveic kvalificētiem elektriķiem vai kompetentai personai.
- Ierīces apkope jāveic autorizētā servisa centrā un jāizmanto tikai oriģinālas rezerves daļas.
 - 1) Ja ierīcei ir bezsarmas sistēma (Frost Free).
 - 2) Ja ierīcei ir saldētavas nodalījums.

Ledusskapja uzstādīšana

Pirms ledusskapja pirmās izmantošanas reizes, ievērojiet sekojošus padomus.



Efektīvākas dzesēšanas sistēmas darbības un enerģijas taupīšanas nolūkā ierīci apkārt ir jānodrošina pietiekama gaisa cirkulācija. Tādēļ ledusskapim apkārt ir jāatstāj pietiekami daudz brīvas vietas. Ieteikums: vēlams atstāt vismaz 50-70 mm brīvas vietas starp ledusskapja aizmugurējo daļu un sienu, vismaz 100 mm virs ledusskapja, kā arī vismaz 100mm no sāna līdz sienai un brīva vieta priekšā, lai saldētavas durvis varētu atvērt par 135/150°. Skatiet attēlus zemāk.

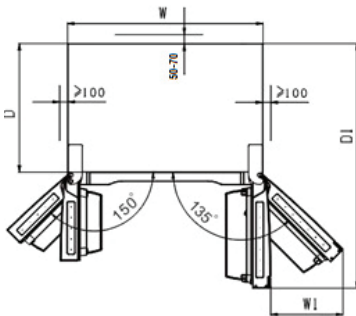
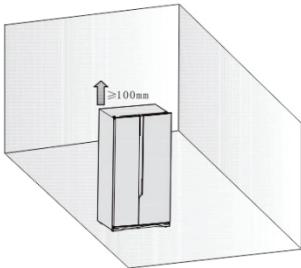

Attiecīgā informācija (mm)

W	W1	D	D1
908	441.5	550	1096.5

Piezīme

- Šis ledusskapis darbojas labi zemāk sniegtajā tabulā norādītajās klimata klasēs.

Ledusskapis var nedarboties pareizi, ja tas ilgstoši atrodas temperatūrā, kas neietilpst norādītajā temperatūras diapazonā.

Klimata klase	Apkārtējā temperatūra
SN	+10°C līdz +32°C
N	+16°C līdz +32°C
ST	+16°C līdz +38°C
T	+16°C līdz +43°C

- Novietojiet ledusskapi sausā vietā, lai izvairītos no augsta mitruma līmeņa.
- Nepakļaujiet ledusskapi tiešu saules staru, lietus vai sala iedarbībai. Novietojiet ledusskapi tālāk no tādiem karstuma avotiem kā plīts, kamīns vai sildītājs.

Ledusskapja līmeņošana

- Lai nodrošinātu vienādu līmeni un gaisa cirkulāciju ledusskapja aizmugurē (apakšā), var būt nepieciešams noregulēt apakšējās kājiņas. To var darīt ar rokām vai izmantot piemērotu atslēgu. Jūs varat durvis pielāgot manuāli, izmantojot roku vai piemērotu uzgriežņu atslēgu.
- Kad ledusskapis ir novietots savā vietā, noregulējiet abas priekšējās atbalsta kājas ledusskapja apakšā. Atbalsta kāju apakšai ir jābūt tuvu zemei, lai ierīce neapgāztos, kad ledusskapja durvis tiek ievietoti produkti.
- Lai durvis varētu pašas aizvērties, palieciet augšdaļu uz aizmuguri par apmēram 15 mm vai 0.5°, pagriežot regulējamās kājas.
- Ja vēlaties pārvietot ierīci, atcerieties iegriezt kājas atpakaļ, lai ierīci var brīvi ripināt. Pēc pārvietošanas no jauna uzstādiet ierīci.

Uzmanību!

Rullīši, kas nav skrutiļi, jāizmanto tikai kustībai uz priekšu vai atpakaļ. Pārvietojot ledusskapi uz sāniem, varat bojāt grīdu un rullīšus.

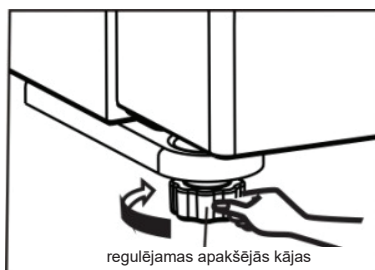
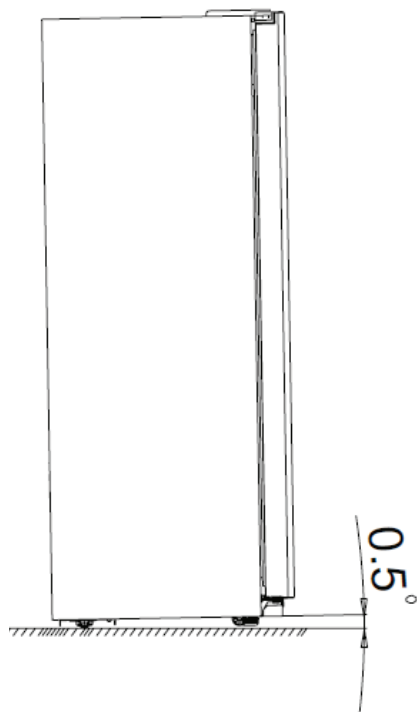
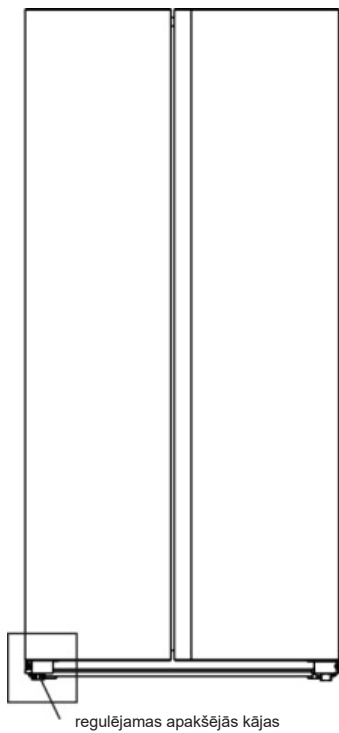

Ierīces apraksts

Ierīces apskats (tikai dažiem produktiem)



- | | |
|------------------------------------|-----------------------------------|
| 1. Saldētavas LED gaisma | 9. Ledusskapja LED gaisma |
| 2. Saldētavas plaukts | 10. Ledusskapja plaukts |
| 3. Saldētavas durvis | 11. Ledusskapja vēja kanāla daļa |
| 4. Saldētavas vēja kanāla daļa | 12. Ledusskapja durvis |
| 5. Saldētavas stikla plaukts | 13. Ledusskapis stikla plaukts |
| 6. Saldētavas atvilktnē | 14. Olu paliktis (iekšpuse) |
| 7. Saldētava atvilktnē | 15. Augļu un dārzeņu atvilktnē |
| 8. Kreisā regulējamā apakšējā kāja | 16. Augļu un dārzeņu atvilktnē |
| | 17. Labā regulējamā apakšējā kāja |

Piezīme: Tā kā mūsu produkti tiek nepārtraukti modificēti, Jūsu ledusskapis var nedaudz atšķirties no šīs lietošanas instrukcijas, taču tā funkcijas un lietošanas metodes paliek tās pašas.

Piezīme: Lai panāktu šī produkta maksimālo energoefektivitāti, novietojiet visus plauktus un atvilktnes to sākotnējā stāvoklī, kā parādīts iepriekš ilustrācijā.

Displeja vadība

Izmantojiet ierīci saskaņā ar sekojošām vadlīnijām. Ierīcei ir vadības panelis, kā redzams zemāk zīmējumā.

Temperatūras regulēšana



Optimālai pārtikas saglabāšanai.

Ieteicams, ieslēdzot ledusskapi pirmo reizi, izvēlēties -18°C – saldētavai. Lai mainītu temperatūru, rīkojieties atbilstoši zemāk sniegtajiem norādījumiem.



Piezīme: Augsta temperatūra paātrinās pārtikas sabojāšanos.

Uzmanību! Izvēlēta temperatūra ir vidējā temperatūra, kas tiks uzturēta visā ledusskapja kamerā. Temperatūra katrā nodaļumā var atšķirties no temperatūras vērtībām, kas ir redzamas panelī. Tas ir atkarīgs no ledusskapī



uzglabātās pārtikas daudzuma un izvietojuma. Arī apkārtējā temperatūra var ietekmēt faktisko ledusskapja iekšējo temperatūru.

Atbloķēt

Kad ierīce tiek pirmo reizi ieslēgta, ikonu aizmugurapgaisojums displeja panelī sāks darboties. Ja netiek nospiesta neviena poga un durvis ir aizvērtas, pēc 60 sekundēm aizmugurapgaisojums izslēgsies.

Visas pogas ir bloķētas, ja ikona  ir izgaismota. Lai atbloķētu pogas, 3 sekundes turiet nospiestu pogu . Un tās nobloķēsies pēc 20 sekundēm, ja netiks nospiesta neviena poga.

Režīma izvēle

Kad ierīce ir atbloķēta, Jūs varat nospiest pogu  un izvēlēties  MODE divus režīmus. Un tas tiks izvēlēts pēc 10 sekundēm, ja netiek nospiesta neviena poga.

1. Super Freeze ()

Super Freeze funkcija palīdz ātri pazemināt saldētavas temperatūru un sasaldēt pārtiku ievērojami ātrāk nekā parasti. Šī funkcija palīdz arī ilgāk saglabāt vitamīnus un barības vielas svaigā pārtikā.



- Ja funkcija tiek aktivizēta, temperatūra saldētavā automātiski tiek iestatīta uz -24°C .
- Ja nepieciešams sasaldēt maksimālo pārtikas daudzumu, uzgaidiet apmēram 24 stundas.
- Super freeze funkcija automātiski izslēdzas pēc 52 stundām un pēc 52 stundām saldētavas temperatūras iestatījums automātiski atjauno iepriekšējo iestatījumu.

2. Mākslīgais intelekts ()



- Izvēloties funkciju, ierīces temperatūra tiek automātiski noregulēta.
- Ja tiek aktivizēta mākslīgā intelekta funkcija, ledusskapja temperatūra automātiski tiek pārslēgta uz 5°C , bet saldētavas uz -18°C .

Temperatūras iestatījums

- Jūs varat nospiest pogu FRIDGE, lai kontrolētu ledusskapja temperatūru, kad mirgo attiecīgā ikona . Nepārtraukti nospiežot pogu, temperatūra tiek iestatīta sekojoši ēdienu ievērojamī ātrāk nekā parasti.

- Šī funkcija palīdz arī ilgāk saglabāt vitamīnus un barības vielas svaigā pārtikā.
 - 3 sekundes turiet nospiestu pogas  vidusdaļu, lai aktivizētu Super Freeze funkciju. Gaisma  iedegsies un saldētavas temperatūras indikators rādīs -24°C.
 - Super Freeze funkcija automātiski izslēdzas pēc 52 stundām.
 - Ja Super Freeze funkcija ir aktivizēta, to var izslēgt, nospiežot pogas  vidusdaļu, un saldētavas temperatūras iestatījums atgriezīsies iepriekšējā iestatījumā.
- Piezīme:** Izvēloties “Super Freeze” funkciju, pārliecinieties, ka saldētavā nav ievietotas dzērienu pudeles vai bundžīņas (sevišķi gāzēti dzērieni). Pudeles un bundžīņas var uzsprāgt.

3.Super Cool

 Super Cool funkcija palīdz ātrāk atdzēsēt pārtiku un ilgāk saglabāt to svaigu. Lai aktivizētu šo funkciju, 3 sekundes turiet nospiestu pogas  vidusdaļu. Gaisma  iedegsies un ledusskapja temperatūras indikators parādīs 2°C.

Super Cool funkcija automātiski izslēdzas pēc 3 stundām.

Ja Super Cool funkcija ir aktivizēta, to var izslēgt, nospiežot pogas vidusdaļu, un ledusskapja temperatūras iestatījums atgriezīsies iepriekšējā iestatījumā.

4.Durvju trauksme

- Ja ledusskapja vai saldētavas durvis ir atvērtas ilgāk par 2 minūtēm, sāks skanēt durvju trauksme.

Pēc 10 minūtēm signāls automātiski beigs skanēt.

- Lai ietaupītu elektroenerģiju, izmantojot ierīci, neturiet ilgstoši durvis atvērtas.. Durvju trauksmi var izslēgt, aizverot durvis.

Ierīces izmantošana

Šajā sadaļā ir aprakstīts, kā izmantot lielāko daļu noderīgo funkciju. Tās var atšķirties katram modelim.

Durvju noregulēšana

Kad esat pamanījis, ka durvis nav vienā līmenī, varat izmantot skrūvgriezi, lai noregulētu durvis.

Ja saldētavas durvis ir augstāk par ledusskapja durvīm. Vispirms, Jūs varat izmantot skrūvgriezi, lai pagrieztu skrūvi uz apakšējās eņģes pretēji pulksteņrādītāja virzienam, kas var pacelt durvis uz augšu. Tad izmantojiet skrūvgriezi, lai fiksētu durvis šajā vietā.

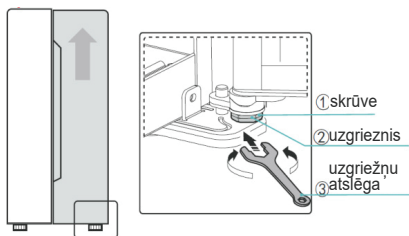

Ledusskapja nodalījuma izmantošana

Ledusskapja nodalījums ir piemērots augļu un dārzeņu uzglabāšanai. Ievietotā pārtika jāiesaiņo, lai tā nezaudētu mitrumu un smarža neievilkto citos pārtikas produktos.

Uzmanību!

Neaizveriet ledusskapja durvis, kamēr plaukti, dārzeņu nodalījums un/vai teleskopiskās sliedes ir izvilkta. Varat sabojāt gan tos, gan ledusskapi.

Stikla plaukti un durvju plaukti

Ledusskapja nodalījums ir aprīkots ar vairākiem stikla plauktiem un vairākiem dažādiem durvju plauktiem, kas piemēroti, lai uzglabātu olas, konservētus šķidrumus, dzērienus pudelēs un iesaiņotu pārtiku. Tiem ir atšķirīgs augstums, regulējams atbilstoši Jūsu

vajadzībām. Bet nelieciet plauktos pārāk daudz smagu lietu. Pirms paceļat durvju plauktu vertikāli uz augšu, lūdzu, izņemiet pārtiku



Izņemot plauktus, viegli velciet tos uz priekšu, līdz plaukts iznāk no plaukta sliedēm.

Liekot plauktus atpakaļ, pārliecinieties, ka aiz tiem nav šķēršļu, un viegli stumiet plauktu atpakaļ savā vietā.

PIEZĪME: Visus durvju plauktus un ledusskapja plauktus var izņemt, lai tos notīrītu.

Atvilktnes

Tās ir piemērotas augļu un dārzeņu uzglabāšanai. Un tās var izņemt, lai iztīrītu.

Lai tās izņemtu, atveriet durvis līdz pašam galam. Tad izvelciet atvilktni un sagāziet atvilktnes priekšpusi uz augšu, kad esat to nedaudz pakustinājis virzienā.

3. Saldētavas nodalījuma izmantošana

Saldētavas nodalījums ir piemērots pārtikas uzglabāšanai, ko nepieciešams sasaldēt, piemēram, gaļa, zivis, saldējums utt.

Uzmanību!

Nekad neaizveriet durvis, kamēr plaukti un / vai atvilktnes ir izvilkti. Varat sabojāt tos vai ledusskapi.

Tīršana un apkope

Higiēnisku apsvērumu dēļ ierīci (ieskaitot ārējos un iekšējos piederumus) regulāri, vismaz reizi divos mēnešos ir jātīra.

Uzmanību!

Tīršanas laikā ierīci nedrīkst pievienot elektrotīklam. Pastāv strāvas trieciena risks! Pirms veikt tīršanu, izslēdziet ierīci un atvienojiet kontaktdakšu no sienas rozetes.

Ārpuses tīršana

Lai ierīce izskatītos nevainojami, tā regulāri jātīra.

- Noslaukiet digitālo paneli un displeja paneli ar tīru, mīkstu lupatiņu.
- Uzsmidziniet ūdeni uz tīršanas lupatiņas, nevis uz ierīces virsmas. Tas palīdz vienmērīgi sadalīt mitrumu uz virsmas.
- Tīriet durvis, rokturus un skapja virsmas ar maigu mazgāšanas līdzekli un tad noslaukiet ar mīkstu drānu.

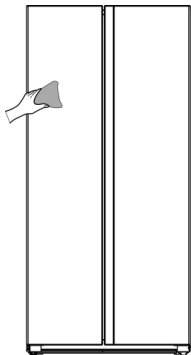

Uzmanību!

- Neizmantojiet asus priekšmetus, jo tie var saskrāpēt virsmu.
- Tīršanai neizmantojiet atšķaidītāju, automašīnu mazgāšanas līdzekli, hloru, ēteriskās eļļas, abrazīvus tīršanas līdzekļus vai organiskos šķīdinātājus, piemēram, benzolu. Tie var sabojāt ierīces virsmu un var izraisīt ugunsgrēku.

Iekšpuses tīršana

Ierīces iekšpuse regulāri jātīra. To ir vieglāk tīrīt, ja ledusskapī ir maz pārtikas.

Izslaukiet ledusskapja saldētavas iekšpusi ar vāju sodas bikarbonāta šķīdumu un tad izskalojiet ar siltu ūdeni, izmantojot izspiestu sūkli vai lupatiņu.

Pilnīgi nosusiniet, pirms ielikt atpakaļ plauktus un grozus. Kārtīgi nosusiniet visas virsmas un noņemamās detaļas, pirms to ievietošanas atpakaļ vietā.

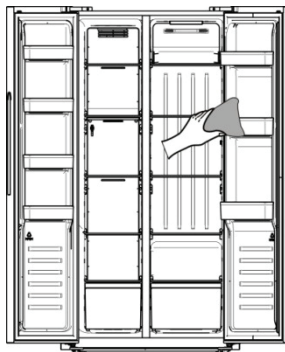

Lai gan šī ierīce automātiski atkausējas, uz saldētavas iekšējām sienām var veidoties sarmas kārta, ja saldētavas durvis tiek bieži atvērtas vai tiek pārāk ilgi turētas vaļā. Ja sarmas kārta ir pārāk bieza, izvēlieties laiku, kad saldētava ir gandrīz tukša, un rīkojieties sekojoši:

1. Izņemiet visu pārtikas un piederumu grozus, atvienojiet ierīci no strāvas padeves un atstājiet durvis atvērtas. Kārtīgi vēdiniet istabu, lai paātrinātu procesu.

2. Kad atkausēšana ir pabeigta, iztīriet saldētavu, kā aprakstīts iepriekš.

3. Spraugas blakus saldētavas vēja kanālam ir grūti iztīrīt ar salveti.

Lai atvieglotu tīršanu, Jūs varat izmantot spiediena smidzinātāju. Vispirms izsmidziniet vāju nātrija bikarbonāta šķīdumu, un pēc tam noskalojiet ar siltu ūdeni. Pēc tīršanas noslaukiet pilnīgi sausu.

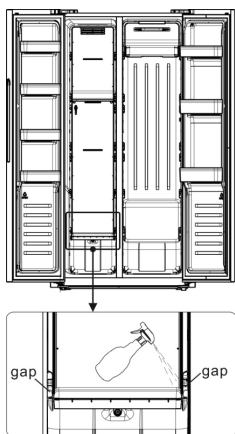

Uzmanību!

Nelietojiet asus priekšmetus, lai notīrītu sarmu no saldētavas nodalījuma.

Ierīci drīkst atkal ieslēgt un pievienot elektrības līgzdai tikai tad, kad iekšpuse ir pilnīgi sausa.

Durvju blīvējuma tīrīšana

Rūpējieties, lai durvju blīvējums būtu tīrs. Lipīga pārtika un dzērieni var izraisīt blīvējuma pielipšanu skapim un, atverot durvis, to saplēst. Nomazgājiet blīvējumu ar vieglu mazgāšanas līdzekli un siltu ūdeni. Pēc tīrīšanas noskalojiet to un kārtīgi nožāvējiet.

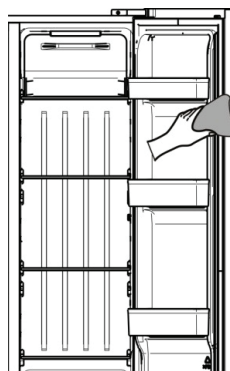

Brīdinājums!

Ierīci drīkst ieslēgt tikai tad, kad blīvējums ir pilnīgi nožuvis.

LED gaismas nomainīšana:

Brīdinājums:

Lietotājs nedrīkst mainīt LED lampu! Ja LED gaisma sabojājas, sazinieties ar klientu centru un lūdziet palīdzību.

Lai nomainītu LED spuldzi, izpildiet sekojošos soļus:

1. Atvienojiet ierīci no elektrības padeves.
2. Noņemiet spuldzes pārsegu, spiežot uz augšu un ārā.
3. Turiet LED pārsegu ar vienu roku un velciet to ar otru roku, vienlaikus piespiežot savienotāja fiksatoru.
4. Nomainiet LED spuldzi un ievietojiet pareizi tai paredzētajā vietā.

Noderīgi padomi

Padomi enerģijas taupīšanai

Lai ietaupītu elektroenerģiju, Hisense iesaka ievērot sekojošos padomus.

- Neturiet ilgstoši atvērtas ledusskapja durvis.
- Nodrošiniet, ka ierīce neatrodas karstuma avotu tuvumā (tieša saules gaisma, elektriskā cepeškrāsns vai plīts virsma, u.c.). Neuzstādiet temperatūru zemāku, nekā nepieciešams.

- Neuzglabājiet ierīcē siltu ēdienu vai iztvaikojošu šķidrumu.
- Novietojiet ierīci labi vēdinātā telpā, kur nav mitrums. Skatiet sadaļu "Ierīces uzstādīšana".
- Ja attēlā parādīta pareizā atvilktnu, dārzeņu nodalījuma un plauktu kombinācija, nemainiet to, jo tā ir izstrādāta visenergoefektīvākajā konfigurācijā.

- Ja attēlā parādīta pareizā atvilktnu, augļu nodalījumu un plauktu kombinācija, nepielāgojiet kombināciju, jo tā ir izstrādāta visenergoefektīvākajā konfigurācijā.

Padomi svaigas pārtikas atdzesēšanai

- Neievietojiet karstu ēdienu tieši ledusskapī vai saldētavā. Iekšējā temperatūra palielināsies, rezultātā kompresoram būs jādarbojas vairāk un tiks patērēts vairāk elektroenerģijas.
- Apsedziet vai ietiniet ēdienu, sevišķi, ja tam ir spēcīgs aromāts.
- Novietojiet ēdienu pareizi, lai ap to var cirkulēt gaiss.

Padomi atdzesēšanai

- Gaļu (visa veida) ietiniet polietilēnā: ietiniet un novietojiet uz stikla plaukta virs dārzenu atvilktnes. Vienmēr sekojiet pārtikas uzglabāšanas termiņam un izlietojiet pārtiku līdz ražotāja norādītajam datumam.
- Vārītus produktus, aukstus ēdienus, utt. jāapklāj un tos var novietot uz jebkura plaukta.
- Augļi un dārzeņus jāuzglabā īpaši tiem paredzētajā atvilktnē.
- Sviests un siers jāietin hermētiskā folijā vai plastikāta plēvē.
- Piena pudelēm jābūt noslēgtām ar vāku un tās jānovieto durvju plauktos.

Padomi sasaldēšanai

- Pirmo reizi ieslēdzot ierīci vai pēc ilgstoša ierīces izmantošanas pārtraukuma, ļaujiet tai darboties vismaz 2 stundas zemākajos iestatījumos un tikai tad ievietojiet pārtiku nodalījumos.

- Gatavojiet ēdienu mazās porcijās, lai tas ātri un pilnīgi sasaltu un lai pēc tam varētu atkausēt tikai nepieciešamo daudzumu.

- Ietiniet pārtiku alumīnija folijā vai polietilēna pārtikas ietinamajā papīrā, kas ir hermētiski.

- Nepieļaujiet, ka svaiga, nesaldēta pārtika saskaras ar jau sasaldētu pārtiku, lai tai nepaaugstinātos temperatūra.

- Ar ledu klāti produkti - ja tos lieto uzreiz pēc izņemšanas no saldētavas, tie var radīt ādas apsaldējumus.

- Ieteicams saldētos iepakojumus marķēt, uzrakstot tiem datumus, lai varētu izsekot glabāšanas termiņam.

Ieteikumi saldētas pārtikas uzglabāšanai

- Pārlicinieties, ka pārtikas tirgotājs ir pareizi uzglabājis saldēto pārtiku.
- Pēc atsaldēšanas pārtika ātri sabojājas un to nedrīkst atkārtoti sasaldēt. Nepārsniedziet ražotāja norādīto uzglabāšanas laiku.

Ierīces izslēgšana

Ja ierīci nepieciešams uz ilgāku laiku izslēgt, veiciet sekojošo, lai nepieļautu pelējuma rašanos uz ierīces.

1. Izņemiet visu pārtiku.
2. Atvienojiet kontaktdakšu no sienas rozetes.
3. Izlīdriet un kārtīgi izžāvējiet iekšpusi.
4. Nodrošiniet, ka visas durvis ir nedaudz pavērtas, lai gaiss varētu cirkulēt.

Kļūmju novēršana

Ja sakaraties ar ierīces darbības problēmām vai Jums radušās bažas, ka ierīce nedarbojas pareizi, pirms zvanīt klientu centram, veiciet vienkāršas pārbaudes, kas norādītas šajā pamācības sadaļā.

Brīdinājums! Nemēģiniet pats labot ierīci. Ja, pabeidzot zemāk minēto pārbaudi, problēma nav novērsta, sazinieties ar kvalificētu speciālistu, autorizētu servisa tehniķi vai veikalu, kur iegādājāties ierīci.

Brīdinājums! Brīdinājuma paziņojums par bērnu iesprostošanu ir iekļauts vai nu lietošanas pamācībā vai kopšanas rokasgrāmatā, kas ir pievienota katram ledusskapim.

BRIESMAS: Bērnu iesprostošanas risks. Pirms izmest veco ledusskapi vai saldētavu atkritumos:

- noņemiet durvis;
- atstājiet plauktus vietā, lai bērni nevarētu viegli ierāpties ierīcē;

Problēma	Iespējama iemesls un risinājums
Ierīce nedarbojas pareizi	Pārbaudiet, vai elektrības kontaktdakša ir kārtīgi ievietota sienas rozetē.
	Pārbaudiet drošinātāju vai elektropadeves ķēdi (pagarinātāju), ja nepieciešams, nomainiet to.
	Apkārtējā temperatūra ir pārāk zema. Mēģiniet iestatīt kamerā zemāku temperatūru, lai atrisinātu šo problēmu.
	Automātiskā atkausēšanas cikla laikā saldētava nedarbojas, vai nedarbojas īsu brīdi pēc ierīces ieslēgšanas. Tas ir normāli un nepieciešams, lai pasargātu kompresoru.
Nepatīkams aromāts	Iekšpusi var būt nepieciešams iztīrīt.
	Daži pārtikas produkti, trauki vai ietinamais materiāls var radīt nepatīkamu aromātu.
No ierīces atskan troksnis	Zemāk norādītās skaņas ir normāla parādība: <ul style="list-style-type: none"> ● Kompresora darba skaņa. ● Gaisa kustības skaņa no mazā ventilatora motora saldētāja nodalījumā vai citos nodalījumos. ● Burbuļojoša skaņa līdzīgi kā vāroties ūdenim. ● Plaukšķoša skaņa automātiskas atkausēšanas laikā. ● Klikšķoša skaņa pirms kompresora iedarbošanās. ● Klikšķošs troksnis, kad tiek izvadīts ūdens. ● Motora darbības trokšņi, kad tiek izsniegts ledus.
	Citas neparastas skaņas var rasties zemāk minēto iemeslu dēļ un jums jāveic pārbaude un jāveic darbības: Ledusskapis nav līmenī. Ierīces aizmugure pieskaras sienai. Pudeles vai trauki ierīces iekšpusē krīt vai ripo.
Motors darbojas nepārtraukti	Ir normāli bieži dzirdēt motora skaņu, sekojošos apstākļos tas darboties biežāk: <ul style="list-style-type: none"> ● Temperatūras iestatījums ir zemāks, nekā tas nepieciešams ● Ierīcē nesēn ievietots liels daudzums siltā ēdiena. ● Temperatūra ārpus ierīces ir pārāk augsta. ● Durvis pārāk ilgi vai pārāk bieži tiek atstātas vaļā. ● Pēc ierīces uzstādīšanas vai, ja tā ilgu laiku bijusi izslēgta.
Nodalījumā veidojas sarmas kārtas	Pārbaudiet, vai nav nobloķētas gaisa atveres. Pārļiecinieties, ka ēdiens ir novietots ierīcē, nodrošinot pietiekamu vēdināšanu. Pārļiecinieties, ka durvis ir pilnīgi aizvērtas. Lai noņemtu sarmu, skatiet pamācības sadaļu par tīrīšanu un apkopi.

Problēma	Iespējamais iemesls un risinājums
Temperatūra iekšpusē pārāk augsta	Iespējams, esat atstājis durvis vaļā pārāk ilgi vai pārāk bieži; iespējams kāds šķērslis neļauj durvīm aizvērties; vai ierīcei nav pietiekami daudz brīvas vietas sānos, aizmugurē un augšā.
Temperatūra iekšpusē pārāk zema	Paaugstiniet temperatūru, sekojot norādījumiem pamācības nodaļā "Displeja vadība".
Durvis nevar aizvērt viegli	Pārbaudiet, vai ledusskapis ir sagāzts uz aizmuguri par 10-15mm, lai durvis pašas aizvērtos. Pārbaudiet, vai durvju aizvēršanu netraucē šķēršļi iekšpusē.
Ūdens notek uz grīdas	Ūdens savākšanas tvertne (ledusskapja apakšā aizmugurē) var nebūt līmenī vai notekas tekne (atrodas zem kompresora novietnes augšas) var nebūt pareizi novietota, lai novirzītu ūdeni uz šo tvertni. Iespējams, noteka ir bloķēta. Lai pārbaudītu savākšanas tvertni un noteku, Jums jāatbīda ledusskapis no sienas.
Nedarbojas apgaismojums	<ul style="list-style-type: none"> ● Var būt bojāts LED apgaismojums. Lai uzzinātu, kā nomainīt LED apgaismojumu, skatiet pamācības sadaļu par tīrīšanu un apkopi. ● Durvis pārāk ilgi ir atstātas vaļā un vadības sistēma ir izslēgusi apgaismojumu. Lai no jauna ieslēgtu apgaismojumu, aizveriet un atkal atveriet durvis.
Ledus netiek izvadīts	<ul style="list-style-type: none"> ● Vai uzgaidījāt 10 stundas pēc ūdens padeves līnijas uzstādīšanas pirms ledus veidošanas? Ja tas nav pietiekami vēss, var būt nepieciešams ilgāks laiks, lai izveidotu ledu, piemēram, pēc pirmās uzstādīšanas reizes. ● Vai ūdens uzglabāšanas kaste ir uzstādīta precīzi? Pārliedzinieties, ka ūdens uzglabāšanas kastē ir pietiekami daudz ūdens. ● Vai jūs manuāli pārtraucāt ledus izgatavošanas funkciju? Pārliedzinieties, ka esat iestatījis gabaliņu vai sasmalcināta ledus režīmu.
Varat dzirdēt ūdens burbuļošanu ledusskapī	<ul style="list-style-type: none"> ● Tas ir normāli. Burbuļošanu rada dzesējošās vielas cirkulēšana pa ledusskapī.

Ierīces nodošana atkritumos

Šo ierīci aizliegts nodot atkritumos kopā ar parastajiem mājsaimniecības atkritumiem.

Iepakojuma materiāli

Iepakojuma materiāli, kas marķēti ar pārstrādes simbolu, ir pārstrādājami. Izmetiet iepakojumu tam paredzētajā konteinerā, lai tas tiktu pārstrādāts.

Pirms ierīces nodošanas atkritumos

1. Izvelciet kontaktdakšu no kontaktlīdždas.
2. Nogrieziet strāvas vadu un izmetiet to ar galveno kontaktdakšu.

Brīdinājums! Ledusskapju izolācijā ir dzesējošā viela un gāzes.

No dzesējošās vielas un gāzes jāatbrīvojas profesionāli, jo tie var izraisīt acu ievainojumus vai aizdegšanos. Pirms pienācīgas utilizācijas pārliecinieties, vai dzesēšanas kontūrā nav bojājumu.

	Pareiza ierīces nodošana atkritumos
	<p>Šis simbols uz ierīces vai tā iepakojuma norāda, ka to nedrīkst uzskatīt par mājsaimniecības atkritumiem, bet gan tā jānogādā atbilstošā atkritumu savākšanas vietā, lai to pārstrādātu.</p> <p>Nodrošinot, ka produkts tiek pareizi izmests, Jūs palīdzat novērst potenciālu negatīvu ietekmi uz apkārtējo vidi un cilvēku veselību, kas varētu rasties, ja šis produkts tiek neatbilstoši pārstrādāts.</p> <p>Lai iegūtu sīkāku informāciju par šīs ierīces pārstrādi, sazinieties ar vietējo domi, mājsaimniecības atkritumu apsaimniekošanas uzņēmumu vai veikalu, kur iegādājāties produktu.</p>

Lai nesabojātu pārtiku, ņemiet vērā sekojošus norādījumus.

- Ilgstoša durvju turēšana vaļā izraisa ievērojamu temperatūras celšanos ierīces nodalījumos.
- Regulāri tīriet virsmas, kas var nonākt saskarē ar pārtiku un pieskarties novadīšanas sistēmām.
- Uzglabājiet jēlu gaļu un zivis atbilstošos traukos ledusskapī, lai tā nenonāk saskarē ar citiem produktiem vai neuzpil tiem.
- Saldētas pārtikas nodalījumi ar divām zvaigznēm ir piemēroti iepriekš sasaldētas pārtikas uzglabāšanai, saldējuma uzglabāšanai vai pagatavošanai un ledus gabaliņu pagatavošanai.
- Nodalījumi ar vienu, divām un trīs zvaigznēm nav piemēroti svaigas pārtikas sasaldēšanai.

Nr.p.k.	Nodalījumu VEIDS	Mērķa uzglabāšanas temp. [°C]	Atbilstoša pārtika
1	Ledusskapis	+2 ~+8	Olas, vārīts ēdiens, ēdiens iepakojumā, augļi un dārzeņi, piena produkti, kūkas, dzērieni un citi pārtikas produkti nav piemēroti sasaldēšanai
2	(***)*-saldētava	≤ -18	Jūras produkti (zivis, garneles, vēžveidīgie), saldūdens jūras veltes un gaļas produkti (rekomendēts uz 3 mēnešiem, jo ilgāks glabāšanas laiks, jo sliktāka garša un uzturvērtība), piemērots svaigas pārtikas saldēšanai.
3	***-saldētava	≤ -18	Jūras produkti (zivis, garneles, vēžveidīgie), saldūdens jūras veltes un gaļas produkti (rekomendēts uz 3 mēnešiem, jo ilgāks glabāšanas laiks, jo sliktāka garša un uzturvērtība), nav piemērots svaigas pārtikas saldēšanai.
4	** -saldētava	≤ -12	Jūras produkti (zivis, garneles, vēžveidīgie), saldūdens jūras veltes un gaļas produkti (rekomendēts uz 2 mēnešiem, jo ilgāks glabāšanas laiks, jo sliktāka garša un uzturvērtība), nav piemērots svaigas pārtikas saldēšanai
5	*-saldētava	≤ -6	Jūras produkti (zivis, garneles, vēžveidīgie), saldūdens jūras veltes un gaļas produkti (rekomendēts uz 1 mēnesi, jo ilgāks glabāšanas laiks, jo sliktāka garša un uzturvērtība), nav piemērots svaigas pārtikas saldēšanai
6	0-zvaigznes	-6 ~ 0	Svaiga cūkgaļa, liellops, zivis, vista, daži iepakoti, apstrādāti pārtikas produkti, utt. (Rekomendēts apēst tai pašā dienā, vēlams ne vēlāk kā 3 dienu laikā). Daļēji iepakota/ietīta iekapsulēta, apstrādāta pārtika (nesasaldējama pārtika)
7	Dzesēšana	-2 ~ +3	Svaiga/saldēta cūkgaļa, liellops, vista, saldūdens jūras veltes, utt. (7 dienas zem 0°C un virs 0°C ir rekomendēts patērēšanai šai dienā, vēlams ne vēlāk kā 2 dienu laikā). Jūras produkti (mazāk par 0 uz 15 dienām, nav ieteicams uzglabāt virs 0°C)

8	Svaiga pārtika	0~+4	Svaiga kūka, liellops, zivis, vista, vārīta pārtika, utt. (Rekomendēts apēst tai pašā dienā, vēlams ne vēlāk kā 3 dienu laikā).
9	Vīns	+5~+20	Sarkanvīns, baltvīns, dzirkstošais vīns u.c.

Piezīme: uzglabājiet dažādus pārtikas produktus atbilstošos nodaļījumos vai iegādātajiem produktiem piemērotā uzglabāšanas temperatūrā.

- Ja dzesēšanas ierīce ilgstoši tiek atstāta tukša, izslēdziet to, atkausējiet, iztīriet, izžāvējiet un atstājiet durvis atvērtas, lai novērtu pelējuma veidošanos ierīcē.

Ūdens dispensera tīrīšana (īpaši ierīcēm ar ūdens dispenseru):

- Iztīriet ūdens tvertnes, ja tās nav tikušas izmantotas ilgāk par 48 stundām; izskalojiet ūdensapgādei pievienoto ūdens sistēmu, ja ūdens nav ticis lietots 5 dienas.

BRĪDINĀJUMS! Produkti jāieliek maisiņos, pirms ievietot tos ledusskapī, un šķidrums jāielej pudelēs vai traukos ar vāciņiem, lai novērstu problēmas ar ierīces konstrukcijas tīrīšanu.