

## LIETOTĀJA ROKASGRĀMATA

# Drošībai un uzziņai

(LED TV\*)

---

\* LG LED televizors lieto LCD ekrānu ar LED fona apgaismojumu.  
Pirms ierīces izmantošanas rūpīgi izlasiet šo rokasgrāmatu un saglabājiet to turpmākai uzziņai.

24TQ510S    27TQ615S  
24TQ520S    27TQ625S

# SATURA RĀDĪTĀJS

<b>DROŠĪBAS NORĀDĪJUMI</b> .....	<b>3</b>
<b>LICENCES</b> .....	<b>7</b>
<b>ATVĒRTĀ PIRMKODA PROGRAMMATŪRAS INFORMĀCIJA</b> .....	<b>7</b>
<b>SAGATAVOŠANĀS</b> .....	<b>7</b>
<b>JĀIEGĀDĀJAS ATSEVIŠĶI</b> .....	<b>8</b>
<b>TELEVIZORA CELŠANA UN PĀRVIETOŠANA</b> .....	<b>8</b>
<b>TELEVIZORA UZSTĀDĪŠANA</b> .....	<b>9</b>
<b>POGAS LIETOŠANA</b> .....	<b>9</b>
<b>UZSTĀDĪŠANA UZ GALDA</b> .....	<b>10</b>
<b>UZSTĀDĪŠANA PIE SIENAS</b> .....	<b>11</b>
<b>SAVIENOJUMI (PAZIŅOJUMI)</b> .....	<b>12</b>
<b>TĀLVADĪBAS PULTS</b> .....	<b>13</b>
<b>LIETOTĀJA ROKASGRĀMATA</b> .....	<b>14</b>
<b>APKOPE</b> .....	<b>15</b>
<b>PROBLĒMU NOVĒRŠANA</b> .....	<b>15</b>
<b>SPECIFIKĀCIJAS</b> .....	<b>16</b>

# DROŠĪBAS NORĀDĪJUMI

Pirms izstrādājuma lietošanas, lūdzu, rūpīgi izlasiet šos drošības norādījumus.

## BRĪDINĀJUMS

Ignorējot brīdinājuma paziņojumu, varat gūt nopietnas traumas, un pastāv negadījuma vai nāves risks.

## UZMANĪBU!

Ignorējot uzmanības paziņojumu, varat gūt vieglas traumas un izstrādājums var tikt bojāts.

## Piesardzība, uzstādot ierīci

### BRĪDINĀJUMS

- Neturiet to karstuma avotu, piemēram, elektrisko sildītāju, tuvumā.
  - ▶ Tas var izraisīt elektriskās strāvas triecienu, aizdegšanos, nepareizu ierīces darbību vai deformēšanos.
- Glabājiet iepakojuma pretmitruma materiālu vai vinila iepakojumu bērniem nepieejamā vietā.
  - ▶ Pretmitruma materiāls ir kaitīgs norijot. Ja tas tiek kļūdas dēļ norīts, lieciet pacientam izraisīt vemšanu un nogādājiet to tuvākajā slimnīcā. Papildus tam vinila iepakojums var izraisīt nosmakšanu. Glabājiet to bērniem nepieejamā vietā.
- Nenovietojiet smagus priekšmetus uz izstrādājuma un nesēdīet uz tā.
  - ▶ Ja izstrādājums ielūzt vai tiek nomests, jūs varat gūt savainojumus. Īpaša uzmanība jāpievērš bērniem.
- Neatstājiet strāvas vadu vai signāla kabeli bez uzraudzības vietās, kur staigā cilvēki.
  - ▶ Garām ejošās personas var paklupt un tādējādi var rasties elektriskās strāvas trieciens, aizdegšanās, ierīces bojājumi vai iespējams gūt traumas.

- Uzstādiet izstrādājumu tīrā un sausā vietā.
  - ▶ Puteklji vai mitrums var izraisīt elektriskās strāvas triecienu, aizdegšanos vai ierīces bojājumu.
- Ja saozāt dūmus vai citas smakas vai ja dzirdat divainu skaņu, izraujiet strāvas vadu un sazinieties ar apkalpes centru.
  - ▶ Ja turpināt lietot izstrādājumu, neievērojot drošības apsvērumus, varat gūt elektriskās strāvas triecienu vai izraisīt aizdegšanos.
- Ja izstrādājums tiek nomests vai ja tiek sabojāta tā korpusa, izslēdziet to un atvienojiet strāvas vadu.
  - ▶ Ja turpināt lietot izstrādājumu, neievērojot drošības apsvērumus, varat gūt elektriskās strāvas triecienu vai izraisīt aizdegšanos. Sazinieties ar apkalpes centru.
- Nemetiet nekādus objektus uz izstrādājuma un nepakļaujiet to triecieniem. Nemetiet nekādas rotaļlietas vai objektus pret izstrādājuma ekrānu.
  - ▶ Tas var izraisīt savainojumus, izstrādājuma darbības problēmas un sabojāt displeju.
- Neļaujiet izstrādājumam nokrist, kad veicat tā savienošanu ar ārēju ierīci.
  - ▶ Tas var izraisīt savainojumus un/vai sabojāt izstrādājumu.
- Savienojot izstrādājumu ar spēļu ierīci, uzturiet starp ierīci un ekrānu attālumu, kas ir četras reizes lielāks par ekrāna diagonāles garumu.
  - ▶ Ja izstrādājums nokrīt pārāk īsa kabeļa dēļ, tas var izraisīt savainojumus un/vai sabojāt izstrādājumu.
- Nekustīga attēla ilgstoša attēlošana ekrānā var radīt ekrāna bojājumus un izraisīt attēla izdegšanu. Lai ilgstoši lietotu produktu, izmantojiet datora ekrānsaudzētāju vai pielietojiet izstrādājuma attēla pēdu novēršanas funkciju. Ja izstrādājums netiek izmantots, izslēdziet to. Šī izstrādājuma garantija nesedz izdegšanu un ar to saistītās problēmas.
- Neuzstādiet šo produktu pie sienas, ja tas varētu tikt pakļauts eļļas vai eļļas dūmu ietekmei.
  - ▶ Tas var sabojāt produktu un izraisīt tā nokrišanu.

**⚠ UZMANĪBU!**

- Pārbaudiet, vai nav aizsegta izstrādājuma ventilācijas atvere. Novietojiet izstrādājumu pietiekami plašā vietā (vairāk kā 100 mm attālumā no sienas).
  - ▶ Ja novietojat izstrādājumu pārāk tuvu sienai, tas var deformēties vai aizdegties iekšējas pārkaršanas dēļ.
- Neaizsedziet izstrādājuma ventilācijas atveri ar galdautu vai aizkariem.
  - ▶ Izstrādājums var tikt deformēts un tas var aizdegties, ja tā iekšiene pārkarst.
- Uzstādiet izstrādājumu uz līdzena un stabilas virsmas, kas nerada izstrādājuma nokrišanas risku.
  - ▶ Ja izstrādājums nokrīt, varat gūt miesas bojājumus, un var tikt bojāts pats izstrādājums.
- Uzstādiet izstrādājumu vietā, kur nav elektromagnētisko traucējumu.
- Neturiet izstrādājumu tiešos saules staros.
  - ▶ Izstrādājums var tikt bojāts.
- Izstrādājuma uzstādīšana vietā, kura neatbilst ieteicamajiem apstākļiem, var nelabvēlīgi ietekmēt izstrādājumu, tā attēla kvalitāti un dzīves ciklu. Pirms izstrādājuma uzstādīšanas konsultējieties ar LG vai kvalificētu speciālistu. Šis norādījums attiecināms uz vietu, kur ir daudz smalku putekļu, eļļas migla, tiek lietotas ķīmiskas vielas, temperatūra ir ļoti zema vai augsta, ir ļoti augsts mitruma līmenis vai arī izstrādājums var palikt ieslēgts ilgu laika periodu (lidostas un dzelzceļa stacijas), tā neievērošana anulē garantiju.
- Neuzstādiet produktu slikti ventilējamās vietās (piemēram, grāmatu plauktos vai skapjos) vai ārpus telpām un izvairieties no tā novietošanas uz spilveniem un paklājiem.
- Kā arī neuzstādiet to tādu objektu tuvumā, kas var uzkarst, piemēram, apgaismojuma ierīces.

**Piesardzības pasākumi maiņstrāvas adaptera un strāvas lietošanā****⚠ BRĪDINĀJUMS**

- Ja ierīcē (televīzora, monitorā, strāvas vadā vai maiņstrāvas adapterī) iekļūst ūdens vai kāda cita viela, nekavējoties atvienojiet barošanas vadu un sazinieties ar servisa centra pārstāvi.
  - ▶ Pretējā gadījumā ierīces bojājuma dēļ iespējams ugunsgrēks vai elektriskās strāvas trieciens.
- Nepieskarieties spraudņim vai maiņstrāvas adapterim ar mitrām rokām. Ja spraudņa tapiņas ir mitras vai piepuņķušas, pirms lietošanas noslaukiet un nožāvējiet.
  - ▶ Pretējā gadījumā iespējams ugunsgrēks vai elektriskās strāvas trieciens.
- Pārļiecinieties, vai barošanas vads ir pilnīgi ievietots maiņstrāvas adapterī.
  - ▶ Vājš savienojums var izraisīt ugunsgrēku vai elektriskās strāvas triecienu.
- Lietojiet tikai LG Electronics, Inc. nodrošinātus vai apstiprinātus barošanas vadus un maiņstrāvas adapterus.
  - ▶ Neapstiprinātu produktu lietošana var izraisīt ugunsgrēku vai elektriskās strāvas triecienu.
- Izraujot barošanas vadu, vienmēr turiet to aiz spraudņa. Nelociet barošanas vadu ar pārmērīgu spēku.
  - ▶ Tas var tikt bojāts un var izraisīt elektriskās strāvas triecienu vai aizdegšanos.
- Neuzkāpiet un nenovietojiet smagus priekšmetus (elektroniskās ierīces, apģērbus utt.) uz barošanas vada vai maiņstrāvas adaptera. Esiet uzmanīgs, lai nesabojātu barošanas vadu vai maiņstrāvas adapteri ar asiem priekšmetiem.
  - ▶ Bojāti barošanas vadi var izraisīt ugunsgrēku vai elektriskās strāvas triecienu.
- Nekad neizjauciet, nelabojiet un nepārveidojiet barošanas vadu vai maiņstrāvas adapteri.
  - ▶ Tas var izraisīt ugunsgrēku vai elektriskās strāvas triecienu.

- Nodrošiniet, lai strāvas vads tiktu pievienots pie iezemēta elektrotīkla.
  - ▶ Jūs varat gūt nāvējošu elektrotraumu vai citas traumas.
- Izmantojiet tikai norādīto spriegumu.
  - ▶ Pretējā gadījumā izstrādājums var tikt bojāts un varat gūt nāvējošu elektrotraumu.
- Nekad nepieskarieties strāvas un signāla vadam pērķona negaisa vai zibeņošanas laikā, jo tas ir ļoti bīstami.
  - ▶ Tas var izraisīt elektriskās strāvas triecienu.
- Nepievienojiet pie vienas kontaktrozetes vairākus pagarinātāja vadus, elektriskās ierīces vai elektriskos sildītājus. Izmantojiet strāvas kontaktrozeti ar zemējuma termināli, kas speciāli paredzēta izmantošanai ar datoru.
  - ▶ Pretējā gadījumā pārkaršanas dēļ var izcelties ugunsgrēks.
- Neaiztieciot strāvas kontaktdakšu ar slapjām rokām. Turklāt, ja vada kontakti ir slapji vai putekļaini, nosusiniet kontaktdakšu vai noslaukiet putekļus.
  - ▶ Pretējā gadījumā mitruma dēļ varat gūt nāvējošu elektrotraumu.
- Ja plānojat nelietot izstrādājumu ilgu laiku, izraujiet strāvas vadu no izstrādājuma.
  - ▶ Sakrājušies putekļi var izraisīt ugunsgrēku, vai izolācijas pasliktināšanās var izraisīt elektrības noplūdi, elektriskās strāvas triecienu vai ugunsgrēku.
- Pilnībā salabojiet strāvas vadu.
  - ▶ Ja strāvas vads nav pilnībā nostiprināts, var izcelties ugunsgrēks.
- Neievietojiet vadītāju (piemēram, metāla irbuli) vienā strāvas vada galā, ja otrs tā gals ir pievienots sienas ieejas terminālim. Papildus tam nepieskarieties strāvas vadam uzreiz pēc tā pievienošanas sienas ieejas terminālim.
  - ▶ Varat gūt nāvējošu elektrotraumu.
- Ierīces savienotājs tiek izmantots kā atvienošanas ierīce.
- Lūdzu, pārliecinieties, ka ierīce ir uzstādīta netālu no sienas kontaktrozetes, pie kuras tā ir pievienota, un ka kontaktrozetei var viegli piekļūt.
- Ja šī ierīce ir pievienota pie maiņstrāvas sienas kontaktrozetes, tā netiek atvienota no maiņstrāvas sprieguma avota pat tad, ja tā ir izslēgta.

### **UZMANĪBU!**

- Parūpējieties, lai kontaktrozete, maiņstrāvas adapteris un spraudņa tapiņas būtu tīras no putekļiem u.tml.
  - ▶ Tas var izraisīt ugunsgrēku.
- Neatvienojiet strāvas vadu, kad izstrādājums tiek lietots.
  - ▶ Elektriskās strāvas trieciens var sabojāt produktu.
- Izmantojiet tikai ierīces komplektācijā iekļauto strāvas vadu. Ja izmantojat citu strāvas vadu, pārliecinieties, vai tas ir apstiprināts saskaņā ar piemērojamiem valsts standartiem, ja to nav norādījis ražotājs. Ja strāvas vadam ir kādi bojājumi, sazinieties ar ražotāju vai tuvāko apstiprināto remonta pakalpojumu sniedzēju, lai veiktu vada nomaiņu.

### **Piesardzības pasākumi, pārvietojot izstrādājumu**

#### **BRĪDINĀJUMS**

- Nodrošiniet, lai izstrādājums būtu izslēgts.
    - ▶ Jūs varat gūt nāvējošu elektrotraumu, vai arī izstrādājums var tikt bojāts.
  - Nodrošiniet, lai pirms izstrādājuma pārvietošanas tiktu izrauti visi kabeļi.
    - ▶ Jūs varat gūt nāvējošu elektrotraumu, vai arī izstrādājums var tikt bojāts.
  - Pārliecinieties, vai panelis atrodas ar skatu pret jums, lai to pārvietotu, satveriet to ar abām rokām. Ja izstrādājums nokrīt, bojātais izstrādājums var izraisīt elektriskās strāvas triecienu vai aizdegšanos. Par remonta iespējām sazinieties ar pilnvarotu apkalpes centru.
  - Nodrošiniet, lai izstrādājums būtu izslēgts, strāvas vads un visi kabeļi būtu atvienoti. Lielu ierīču pārnēsāšanai var būt nepieciešami 2 vai vairāk cilvēku. Neatspiedieties pret ierīces priekšējo paneli, kā arī nepiemērojiet spēku uz to.
- ### **UZMANĪBU!**
- Pārvietojot izstrādājumu, nekratiet to.
    - ▶ Jūs varat gūt nāvējošu elektrotraumu, vai arī izstrādājums var tikt bojāts.
  - Neizmetiet izstrādājuma iepakojuma kastī. Izmantojiet to pārvietošanai.

## Piesardzības pasākumi, izmantojot izstrādājumu

### BRĪDINĀJUMS

- Neizjauciet, neremontējiet un nematicificējiet izstrādājumu pēc saviem ieskatiem.
  - ▶ Tas var izraisīt aizdegšanos vai elektriskās strāvas triecienu.
  - ▶ Attiecībā uz pārbaudi, kalibrēšanu un remontu sazinieties ar apkalpes centru.
- Ja displejs tiks uz ilgstošu laika periodu atstāts bez uzraudzības, atvienojiet to no sienas kontaktrozetes.
- Sargājiet izstrādājumu no ūdens.
  - ▶ Tas var izraisīt aizdegšanos vai elektriskās strāvas triecienu.
- Nepakļaujiet ekrāna priekšpusi un sānus triecieniem un neskrāpējiet to ar metāliskiem priekšmetiem.
  - ▶ Pretējā gadījumā tas var izraisīt ekrāna bojājumus.
- Izvairieties no augstām temperatūrām un mitruma.

### UZMANĪBU!

- Izstrādājuma tuvumā nenovietojiet un neglabājiet viegli uzliesmojošas vielas.
  - ▶ Neuzmanīgi rīkojoties ar uzliesmojošām vielām pastāv eksplozijas vai ugunsgrēka risks.
- Tīrot izstrādājumu, atvienojiet strāvas vadu un viegli notīriet ar mikstu drāniņu, lai to nesaskrāpētu. Netīriet izstrādājumu ar mitru drāniņu, kā arī neapsmidziniet to ar ūdeni vai citiem šķidrumiem. Tā rezultātā varat gūt elektriskās strāvas triecienu. (Neizmantojiet ķīmikālijas, piemēram, benzolu, krāsas atšķaidītājus vai alkoholu saturošas vielas.)
- Lai aizsargātu savu redzi, laiku pa laiku atpūties.
- Vienmēr uzturiet izstrādājumu tīru.
- Lai, strādājot ar izstrādājumu, neradītu muskuļu sasprindzinājumu, iekārtojieties ērtā, dabīgā pozā.
- Ilgstoši lietojot izstrādājumu, regulāri ieturiet pauzes.
- Nepieļaujiet spiediena izdarīšanu uz paneli ar roku vai asu priekšmetu, piemēram, nagiem, pildspalvu vai zīmuli, un sargiet to no skrāpējumiem.
- Ieturiet pareizu distanci no izstrādājuma.
  - ▶ Ja skatāties uz izstrādājumu no pārāk maza attāluma, jūsu redze var pasliktināties.

- Iestatiet atbilstošu izšķirtspēju un pulksteni, kā norādīts lietotāja rokasgrāmatā.
  - ▶ Pretējā gadījumā jūsu redze var pasliktināties.
- Tīrot produktu, lietojiet tikai atļautos tīrīšanas līdzekļus. (Nelietojiet benzolu, krāsas atšķaidītājus vai alkoholu saturošas vielas.)
  - ▶ Izstrādājums var deformēties.
- Ierīce nedrīkst atrasties vietās, kur tai var uzpīlēt vai uzšļakstīties šķidrums, un uz vai virs ierīces (piemēram, plauktos virs ierīces) nedrīkst novietot priekšmetus, kuros ir šķidrums, piemēram, vāzes, krūzes utt.
- Modeļiem ar bateriju, šī ierīce ir aprīkota ar pārnēsājamu bateriju vai akumulatoru. Aizdegšanās vai eksplozijas risks, ja nomaīņai tiek izmantots nepareiza tipa akumulators.
- Baterijas nedrīkst pakļaut pārmērīgam karstumam. Piemēram, neturiet tās tiešos saules staros, atklātā kamina un elektrisko sildītāju tuvumā.
- NEIEVIETOJĒT nelādējamas baterijas lādēšanas ierīcē.
- Austiņu ilglaicīga lietošana vai skaļas mūzikas klausīšanās var radīt dzirdes traucējumus.
- Izsmidziniet ūdeni uz mikstas drāniņas no 2 līdz 4 reizēm un ar to notīriet priekšējo rāmi. Tīriet tikai vienā virzienā. Pārāk mitra drāniņa var atstāt traipus.

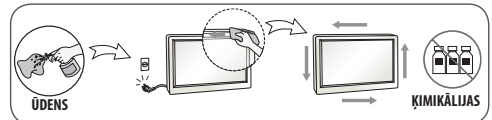

- Monitora tuvumā nelietojiet ierīces ar augstu spriegumu. (piem., elektrisko pletni) elektrisko mušu pletni)
  - ▶ Monitors var darboties nepareizi elektriskās strāvas triecienu rezultātā.

## Uzstādīšana pie sienas

- NEUZSTĀDIET šo izstrādājumu patstāvīgi, jo varat gūt traumas vai sabojāt izstrādājumu. Lūdzu, sazinieties ar ražotāja pilnvaroto apkopes dienesta darbiniekiem.

# LICENCES

Atbalstītās licences dažādiem modeļiem var atšķirties. Lai iegūtu papildinformāciju par licencēm, apmeklējiet tīmekļa vietni [www.lg.com](http://www.lg.com).



## ATVĒRTĀ PIRMKODA PROGRAMMATŪRAS INFORMĀCIJA

Lai iegūtu avota kodu saskaņā ar GPL, LGPL, MPL un citām atvērtā pirmkoda licencēm, kurām ir pienākums atklāt šajā produktā esošo avota kodu un piekļūt visiem minētajiem licences noteikumiem, paziņojumiem par autortiesībām un citiem atbilstošiem dokumentiem, lūdzu, apmeklējiet vietni <https://opensource.lge.com>.

LG Electronics izsniedz atklāto pirmkodu arī kompaktdiskā, iekasējot par to šāda izplatīšanas veida izmaksām atbilstošu maksu (datu nesēja, tā apstrādes un piegādes izmaksas); lai saņemtu kodu, tas jāpieprasa pa e-pastu [opensource@lge.com](mailto:opensource@lge.com).

Šis piedāvājums ir derīgs ikvienam, kurš saņem šo informāciju trīs gadus pēc mūsu pēdējā šī produkta nosūtīšanas.

# SAGATAVOŠANĀS

## ! PIEZĪME

- Redzamais attēls var atšķirties no jūsu televizora ekrānā attēlotā.
- Jūsu televizora OSD (ekrāna izvēlnes) var nedaudz atšķirties no šajā rokasgrāmatā redzamās.
- Pieejamās izvēlnes un opcijas var atšķirties atkarībā no jūsu izmantotā ievades avota vai ierīces modeļa.
- Nākotnē šis televizors var tikt papildināts ar jaunām funkcijām.
- Lai samazinātu strāvas patēriņu, televizoru var iestatīt gaidstāves režīmā. Ja televizoru paredzēts neskatīties kādu laiku, tas jāizslēdz, tādējādi samazinot strāvas patēriņu.
- Samazinot attēla spilgtuma līmeni, televizora skatīšanās laikā patērēto elektroenerģiju var ievērojami samazināt, kas savukārt pazemina vispārējās ekspluatācijas izmaksas.
- Izstrādājuma komplektācijā iekļautās vienības var atšķirties atkarībā no modeļa.
- Atjauninot ierīces funkcijas, šajā rokasgrāmatā norādītās ierīces specifikācijas vai saturs var tikt mainīts bez iepriekšēja brīdinājuma.
- Lai izveidotu optimālu savienojumu, HDMI kabelijam un USB ierīcēm ir nepieciešams ietvars, kura biezums ir mazāks par 10 mm un platums — mazāks par 18 mm. Ja USB kabelis vai USB zibatmiņa neietilpst jūsu televizora USB portā, izmantojiet pagarinātāju, kas atbalsta USB 2.0.

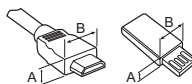

\*A ≲ 10 mm

\*B ≲ 18 mm

- Izmantojiet sertificētu kabeli ar HDMI logotipu. Ja neizmantojiet sertificētu HDMI kabeli, ekrānā var nebūt redzams attēls un iespējama savienojuma kļūda.
- Ieteicamie HDMI kabeļu veidi
  - Ultra ātrdarbīgs HDMI®/™ kabelis (3 m vai īsāks)

## ! UZMANĪBU!

- Lai garantētu izstrādājuma drošu darbību un ilgu darbmužu, neizmantojiet neapstiprinātus piederumus.
- Garantija neietver neapstiprinātu piederumu lietošanas rezultātā gūtus bojājumus un traumas.

## JĀIEGĀDĀJAS ATSEVIŠĶI

Atsevišķi pirkuma izstrādājumi var tikt mainīti vai pārveidoti bez iepriekšēja brīdinājuma, lai uzlabotu kvalitāti. Lai iegādātos šos piederumus, sazinieties ar izplatītāju. Šīs ierīces ir izmantojamas tikai kopā ar noteiktiem modeļiem.

Modeļa nosaukums vai konstrukcija var mainīties atkarībā no izstrādājuma funkciju jauninājumiem, ražotāja apsvērumiem vai politikas.

### Magic tālvadības pults

Bezvadu moduļa specifiskāciju sadaļā skatiet, vai jūsu televizora modelis atbalsta Bluetooth, lai pārliecinātos, vai to var izmantot ar tālvadības pulti Magic Remote.

## TELEVIZORA CELŠANA UN PĀRVIETOŠANA

Lai pārvietotu vai paceltu televizoru, izlasiet tālāk minēto informāciju, lai televizoru nesaskrāpētu vai nebojātu un lai pārvietošanu veiktu droši neatkarīgi no televizora veida un izmēriem.

- Televizoru ieteicams pārvietot kastē vai iesaiņojuma materiālā, kurā tas sākotnēji bija ievietots.
- Pirms televizora pārvietošanas vai celšanas atvienojiet strāvas vadu un visus kabelus.
- Turot televizoru, ekrānam ir jābūt vērstam prom no ķermeņa, lai neradītu tā bojājumus.
- Stingri satveriet televizora ietvara augšējo un apakšējo daļu. Televizoru nedrīkst turēt aiz caurspīdīgās daļas, skaļruņa vai skaļruņa restiņu vietas.

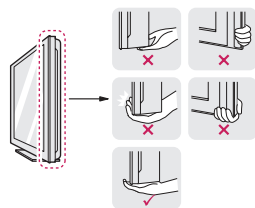

- Pārvadājot televizoru, sargiet to no triecieniem un pārliedzas vibrācijas.
- Pārvietojot televizoru, turiet to vertikāli. Nekad negrieziet televizoru uz sāniem un nelieciet to pa kreisi vai pa labi.

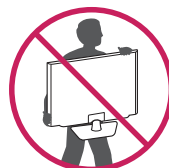

- Nelietojiet pārmērīgu spēku, kas var salocīt/ieliekt rāmja korpusu, tādējādi sabojājot ekrānu.



## ⚠ UZMANĪBU!

- Vienmēr centieties nepieskarties ekrānam, jo tādā veidā varat radīt tā bojājumus.
- Nenesiet televizoru otrādi, turot aiz statīva korpusa (vai statīva pamatnes), jo šādi tas var izkrist, radot bojājumus vai traumas.
- Strādājot ar TV, uzmanieties, lai nesabojātu izvirzāmo kursorsviras pogu. (Atkarībā no modeļa)



## POGAS LIETOŠANA

- Varat lietot televizoru, nospiežot pogu.
- Redzamais attēls var atšķirties no jūsu televizora ekrānā attēlotā.

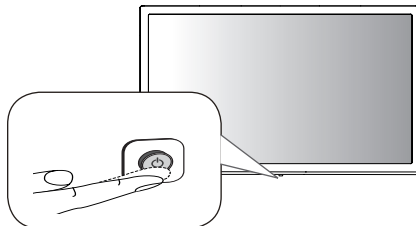

### Pamatfunkcijas



Ieslēgšana (Nospiediet)  
Izslēgšana<sup>1</sup> (Nospiediet un turiet nospiestu)  
Izvēlnes vadība (Nospiediet<sup>2</sup>)  
Izvēlnes atļaušana (Nospiediet un turiet nospiestu<sup>3</sup>)

- 1 Visas darbojošās lietojumprogrammas tiks aizvērtas.
- 2 Nospiediet pogu, kamēr televizors ir ieslēgts, lai pārvietotos izvēlnē.
- 3 Jūs varat izmantot funkciju, piekļūstot izvēlnes vadībai.

### Izvēlnes pielāgošana

Ja televizors ir ieslēgts, nospiediet vienu reizi pogu. Jūs varat regulēt izvēlnes elementus, izmantojot pogu.

	Izslēdz ierīci.
	Maina ievades avotu.
	Regulē skaļuma līmeni.
	Ritina saglabātās programmas.

## TELEVIZORA UZSTĀDĪŠANA

### ⚠ UZMANĪBU!

- Kad televizoram pievienojat statīvu, novietojiet to ar ekrānu uz leju uz mīksta vai līdzena virsmas, lai nesaskrāpētu ekrānu.
- Saskrūvējot daļas, lai samontētu produktu, neizmantojiet svešas vielas (eļļas, smērvielas utt.). (To darot, varat sabojāt produktu.)

### ! PIEZĪME

- Pirms televizora uzstādīšanas uz sienas stiprinājuma noņemiet statīvu, veicot tā pievienošanas darbības apgrieztā secībā.

# UZSTĀDĪŠANA UZ GALDA

- Redzamais attēls var atšķirties no jūsu televizora ekrānā attēlotā.
- 1 Paceliet un nolieciet televizoru vertikāli uz galda.
    - Atstājiet vismaz 100 mm atstatumu līdz sienai, lai nodrošinātu pareizu ventilāciju.

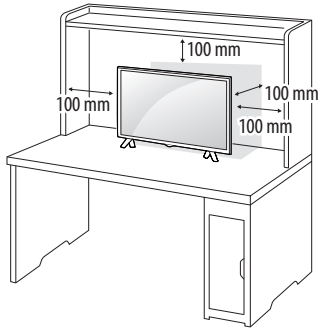

- 2 Pievienojiet AC-DC adapteris un strāvas vadusienas kontaktligzdai.

## ⚠ UZMANĪBU!

- Nenovietojiet televizoru siltuma avotu tuvumā vai virs tiem, jo tādējādi varat izraisīt ugunsgrēku vai cita veida bojājumus.
- Pirms televizora kontaktdakšas iesprausšanas sienas kontaktligzdā pārliedzieties, ka televizors ir pieslēgts AC/DC adapterim.

## Kensington drošības sistēmas izmantošana (papildu piederums)

(Ne visiem modeļiem šī iespēja ir pieejama.)

- Redzamais attēls var atšķirties no jūsu televizora ekrānā attēlotā. Kensington drošības sistēmas savienotājs atrodas televizora aizmugurē. Lai uzzinātu vairāk par uzstādīšanu un izmantošanu, skatiet Kensington drošības sistēmas rokasgrāmatu vai apmeklējiet tīmekļa vietni: <http://www.kensington.com>. Pievienojiet Kensington drošības sistēmas kabeļa vienu galu pie televizora, bet otru — pie galda.

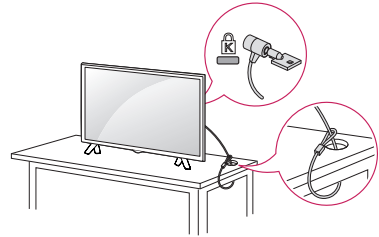

## ⚠ PIEZĪME

- Kensington drošības sistēma ir papildu piederums. Papildu piederumus varat iegādāties lielākajā daļā elektronikas preču veikalos.

# UZSTĀDĪŠANA PIE SIENAS

Lai nodrošinātu labu ventilāciju, monitora abās pusēs un no sienas atstājiet 100 mm lielu atstarpi. Detalizētas instrukcijas varat saņemt no sava izplatītāja; sk. papildu materiālu Slīpai sienai paredzēta montāžas kronšteina novietošanas un piestiprināšanas instrukcija.

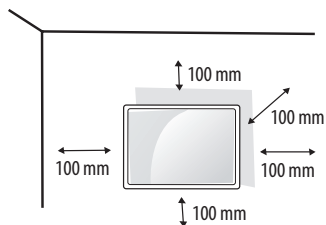

Ja plānojat stiprināt televizoru pie sienas, tā aizmugurē uzstādiat sienas montāžas mehānismu (papildu detaļas).

Ja televizora uzstādīšanai izmantojat sienas montāžas mehānismu (papildu daļas), piestipriniet to rūpīgi, lai tas nenokristu.

- 1 Izmantojot skrūves, kuru garums pārsniedz standarta garumu, varat sabojāt televizora iekšējās daļas.
- 2 Izmantojot neatbilstošas skrūves, izstrādājumā var tikt bojāts un nokrist no montāžas pozīcijas. Šajā gadījumā LG Electronics par to neuzņemas atbildību.

## Atsevišķi iegādājams piederums (sienas stiprinājuma kronšteins)

Modelis	24TQ510S	27TQ615S
	24TQ520S	27TQ625S
Sienas statīvs (A x B) (mm)	75 x 75	
Standarta skrūve	M4 x L10	
Skrūvju skaits	4	
Sienas stiprinājuma kronšteins (papildu piederums)	LSW149	

## ⚠ UZMANĪBU!

- Lietojiet komplektā iekļauto skrūvi. (Atkarībā no modeļa)
- Vispirms atvienojiet strāvas vadu, un pēc tam pārvietojiet un uzstādiat TV. Pretējā gadījumā varat saņemt elektriskās strāvas triecienu.
- Ja uzstādāt televizoru pie griestiem vai slīpas sienas, tas var nokrist, radot nopietnas traumas.
- Izmantojiet tikai LG apstiprinātu sienas stiprinājumu un sazinieties ar vietējo izplatītāju vai kvalificētu personālu.
- Nepievelciet skrūves par stingru, jo tādējādi varat radīt televizora bojājumus un anulēt garantiju.
- Izmantojiet skrūves un sienas stiprinājumus, kas atbilst VESA standartam. Garantija neattiecas uz bojājumiem un traumām, ko radījuši neatbilstoša lietošana vai nepiemērotu piederumu izmantošana.
- Skrūves garums no aizmugurējā vāciņa ārējās virsmas nedrīkst pārsniegt 8 mm.

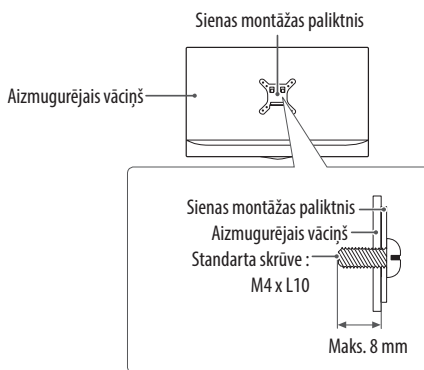

## ! PIEZĪME

- Izmantojiet skrūves, kas norādītas VESA standarta skrūvju specifikācijās.
- Sienas stiprinājuma komplekts ietver uzstādīšanas rokasgrāmatu un nepieciešamās detaļas.
- Sienas stiprinājuma kronšteins ir papildu piederums. Papildu piederumus varat iegādāties pie vietēja izplatītāja.
- Skrūvju garums ir atkarīgs no sienas stiprinājuma veida. Noteikti izmantojiet atbilstoša garuma skrūves.
- Papildinformāciju skatiet sienas stiprinājuma komplektā iekļautajā instrukcijā.

# SAVIENOJUMI (PAZIŅOJUMI)

Pievienojiet televizoram dažādas ārējās ierīces un pārslēdziet ievades signāla režīmus, lai atlasītu ārējo ierīci. Lai uzzinātu vairāk par ārējās ierīces pievienošanu, skatiet katras ierīces komplektācijā iekļauto rokasgrāmatu. Pievienojamās ārējās ierīces ir šādas: Blu-ray atskaņotājs, HD uztvērējs, DVD atskaņotāji, videomagnetofoni, audio sistēmas, USB atmiņas ierīces, dators, spēļu ierīces un citas ārējās ierīces.

## ! PIEZĪME

- Ārējās ierīces savienojums var atšķirties atkarībā no modeļa.
- Pievienojiet ārējās ierīces televizoram neatkarīgi no televizora portu secības.
- Ja ierakstāt televīzijas pārraidi, izmantojot Blu-ray/DVD rakstītāju vai videomagnetofonu, pārbaudiet, vai televīzijas signāla ievades kabeli pievienojāt televizoram, izmantojot DVD rakstītāju vai videomagnetofonu. Lai uzzinātu vairāk, skatiet pievienotās ierīces komplektācijā iekļauto rokasgrāmatu.
- Ārējās aparatūras lietošanas norādījumus skatiet tās attiecīgajā rokasgrāmatā.
- Lai pievienotu televizoram spēļu ierīci, izmantojiet spēļu ierīces komplektācijā iekļauto kabeli.
- Datora režīmā var rasties trokšņi, ko izraisa izšķirtspēja, vertikālā attēla struktūra, kontrasts vai spilgtums. Ja troksnis nezūd, mainiet datora režīmu uz citu izšķirtspēju, mainiet atsvaidzes intensitāti vai izvēlnē [Attēls] pielāgojiet spilgtumu un kontrastu, līdz attēls ir skaidrs.
- Datora režīmā daži izšķirtspējas iestatījumi, iespējams, nedarbosies pareizi. Tas ir atkarīgs no grafiskās kartes.
- Izveidojot savienojumu ar bezvadu LAN, ieteicams izmantot CAT 7 kabeli. (Tikai, ja ir nodrošināta LAN pieslēgvietā.)
- Tikai Ethernet atbalsts, 100 Base-T.

## Antenas pievienošana

Pievienojiet televizoru antenas ligzdai sienā, izmantojot RF kabeli (75 Ω). (Nav iekļauti komplektācijā)

- Lai lietotu vairāk nekā divus televizorus, izmantojiet signāla sadalītāju.
- Ja attēla kvalitāte ir vāja, attēla kvalitātes uzlabošanai uzstādiet signāla pastiprinātāju.
- Ja attēla kvalitāte ir vāja un ir pievienota antena, mēģiniet noregulēt antenu pareizā virzienā.
- Antenas kabelis un pārveidotājs komplektā nav iekļauti.

## Satelīta šķīvja savienojums

(Tikai modeļiem ar satelītu)

Pievienojiet televizoru satelīta šķīvim satelīta ligzdā, izmantojot RF kabeli (75 Ω).

## CI moduļa pievienošana

(Atkarībā no modeļa)

Skatiet šifrētos (maksas) pakalpojumus digitālās televīzijas režīmā.

- Pārbaudiet, vai CI modulis ir ievietots COMMON INTERFACE porta pareizajā virzienā. Ja modulis nav ievietots pareizi, tas var bojāt televizoru un COMMON INTERFACE porta.
- Ja TV nerāda nekādu video un audio, kad ir pievienota CI+ CAM ierīce, sazinieties ar virszemes/kabeļa/satelīta pakalpojumu operatoru.

## Citi savienojumi

Pievienojiet savu TV ārējām ierīcēm. Lai nodrošinātu labāko attēla un audio kvalitāti, savienojiet ārējo ierīci un televizoru, izmantojot HDMI kabeli. Daži atsevišķi kabeli nav iekļauti komplektācijā.

- USB savienojuma maksimālais spriegums ir 0,5 A. Gadījumā, ja nepieciešams lielāks spriegums, piemēram, cietajam diskam (HDD), izmantojiet atsevišķu barošanu.

## ! PIEZĪME

- Atbalstītais HDMI audio formāts (Atkarībā no modeļa):  
Dolby Digital / Dolby Digital Plus (32 kHz / 44,1 kHz / 48 kHz),  
PCM (32 kHz / 44,1 kHz / 48 kHz / 96 kHz / 192 kHz)

# TĀLVADĪBAS PULTS

Apraksti šajā rokasgrāmatā ir sniegti atbilstoši tālvadības pults pogām. Lūdzu, rūpīgi izlasiet šo rokasgrāmatu un lietojiet televizoru pareizi.

Lai nomainītu baterijas, atveriet bateriju nodalījuma vāciņu, nomainiet baterijas (1,5 V AAA), ievietojot tās atbilstoši nodalījumā redzamajām polaritātes norādēm ⊕ un ⊖ un aizveriet bateriju nodalījuma vāciņu. Lai izņemtu baterijas, veiciet darbības to ievietošanas darbībām pretējā secībā.

## ⚠ UZMANĪBU!

- Nelietojiet vienlaikus vecas un jaunas baterijas, jo tādējādi varat radīt tālvadības pults bojājumus.
- Tālvadības pults nav iekļauta komplektā visos tipos. Tālvadības pulti novietojiet tieši preti televizora tālvadības sensoram.

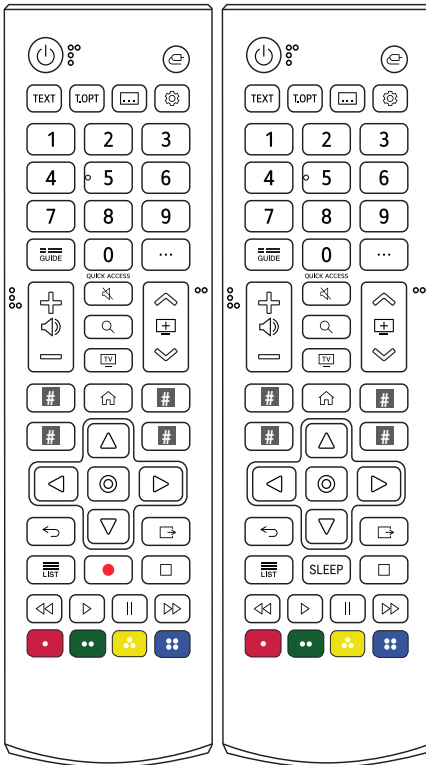

(Dažas pogas un daži pakalpojumi var netikt nodrošināti atkarībā no modeļa vai reģiona.)

## 1 Lai lietotu pogu, nospiediet un turiet to vairāk kā 3 sekundes.

⏻ (Ieslēgšana/Izslēgšana) Televizora ieslēgšana un izslēgšana.

↶ (Ieeja) Maina ievades avotu.

TEXT, T.OPT (Teleteksta pogas) Šīs pogas izmanto teletekstam.

⏮ (CC/SUB) Atsauc vēlamo subtitru režīmu digitālajā režīmā.

⚙ (Ātrie iestatījumi) Piekļūstiet ātrajiem iestatījumiem.

Ciparu pogas Ciparu ievade.

⏪ Atver sadaļu [Ātrā palīdzība].

GUIDE Parāda programmu ceļvedi.

⋯ (Citas darbības) Tiek parādītas citas tālvadības funkcijas.

QUICK ACCESS<sup>1</sup> Rediģē sadaļu QUICK ACCESS (Ātrā piekļuve).

- QUICK ACCESS (Ātrā piekļuve) ir funkcija, kas ļauj atvērt norādīto lietotni vai televīzijas tiešraidi tieši, turot nospieistas ciparu pogas.

⊕ ⊖ Regulē skaļuma līmeni.

⏮ ⊕ ⊖ Ritina saglabātās programmas.

🔇 (Izslēgt Skaņu) Skaņas izslēgšana.

🔇 (Izslēgt Skaņu)<sup>1</sup> Piekļuve izvēlei [Pieejamība].

🔍 (Meklēt) Pārbaudiet, vai nav ieteicamā satura. (Dažās valstīs noteikti ieteicamie pakalpojumi var nebūt pieejami.)

Meklējiet saturu, piemēram, TV programmas, filmas un citus video, vai veiciet meklēšanu tīmeklī, ievadot meklēšanas terminus meklēšanas lodziņā.

TV Varat skatīties televīzijas vai LG Channels.

**# Straumēšanas pakalpojuma pogas** Izveido savienojumu ar video straumēšanas pakalpojumu.

 **(SĀKUMS)** Parāda sākuma izvēlni.

 **(SĀKUMS)**<sup>1</sup> Palaiž pēdējās izmantotās lietotnes.

**Navigācijas pogas (uz augšu/uz leju/pa kreisi/pa labi)**

Ritiniet izvēlnes vai opcijas.

 **(Labi)** Atlasa izvēlnes vai opcijas un apstiprina ievadīto informāciju.

 **(Labi)**<sup>1</sup> Atver [Magic Explorer]. Izmantojot [TV ceļvedis], [Iestatījumi], [Sporta bridinājums] vai [Mākslas galerija], nospiediet un turiet nospiestu uz teksta.

 **(Atpakaļ)** Ļauj atgriezties iepriekšējā līmenī.

 **(Iziet)** Aizver ekrāna izvēlnes un atgriežas televizora skatīšanās režīmā.

     Vadības pogas multivides saturam.

 Piekļūstiet saglabāto programmu sarakstam.

**SLEEP** Iestata miega taimerī.

 **(REC)** Sāciet ierakstīt un parādiet ieraksta izvēlni. Šis televizors neatbalsta ierakstīšanas funkciju.

    Ļauj piekļūt dažu izvēlņu īpašām funkcijām.

## LIETOTĀJA ROKASGRĀMATA

Plašāku informāciju par šo televizoru skatiet izstrādājuma komplektā iekļautajā LIETOTĀJA ROKASGRĀMATĀ. (Atkarībā no modeļa)

- Lai atvērtu sadaļu LIETOTĀJA CEĻVEDIS  →  → [Atbalsts] → [Lietotāja ceļvedis]

# APKOPE

## Televizora tīrīšana

Regulāri tīriet televizoru, lai saglabātu vislabāko attēla kvalitāti un pagarinātu tā kalpošanas laiku.

- Nespiediet, neberzējiet un nesitiet virsmu ar nagu vai asu priekšmetu, jo tādejādi varat saskrāmbēt ekrānu un attēls var tikt izkropļots.
- Neizmantojiet tādas ķīmiskās vielas kā vasks, benzols, spirts, atšķaidītāji, insekticīdi, gaisa atsvaidzinātāji, smērvielas, jo tās var sabojāt ekrāna apdari un izraisīt krāsu izmaiņas.

## Ekrāns, ietvars, korpuss un statnis

Lai notīrītu putekļus vai nelielus netīrumus, tīriet virsmu ar sausu, tīru un mīkstu drāniņu.

Lai notīrītu lielus netīrumus, tīriet virsmu ar mīkstu drāniņu, kas mitrināta ar tīru ūdeni vai ūdeni, kuram pievienots maigs mazgāšanas līdzeklis. Pēc tam tūlīt noslaukiet ar sausu drāniņu.

- Vienmēr centieties nepieskarties ekrānam, jo tādā veidā varat radīt tā bojājumus.
- Nespiediet, neberziet un nesitiet ekrāna virsmu ar nagu vai asu priekšmetu, jo tā varat saskrāmbēt ekrānu un attēls var tikt izkropļots.
- Nelietojiet ķīmiskas vielas, jo tās var bojāt ierīci.
- Nesmidziniet šķidrumus uz virsmas. Ja televizorā iekļūst ūdens, tas var izraisīt ugunsgrēku, elektriskās strāvas triecienu vai ierīces nepareiza darbību.

## Strāvas vads

Regulāri noslaukiet visus putekļus un netīrumus, kas sakrājušies uz strāvas vada.

## “Attēla izdegšanas/sadegšanas” novēršana televizora ekrānā

- Ja nekustīgs attēls ekrānā ir redzams ilgāku laiku, šis fiksētais attēls var iespiesties ekrānā un atstāt neatgriezenisku kropļojumu. Tā ir „attēla izdegšana/sadegšana”, ko garantija nesedz.
- Ja ilgstoši lietojat 4:3 malu attiecības iestatījumu, attēla izdegšana var parādīties arī jūsu televizora teksta daļās.
- Lai novērstu attēla izdegšanu, neatstājiet nekustīgu attēlu televizora ekrānā uz ilgu laika periodu (LCD televizoriem: 2 vai vairāk stundas).

# PROBLĒMU NOVĒRŠANA

## Nevar vadīt televizora funkcijas, izmantojot tālvadības pulti.

- Pārbaudiet televizora tālvadības sensoru un mēģiniet vēlreiz.
- Pārbaudiet, vai starp televizoru un tālvadības pulti nav šķēršļu.
- Pārbaudiet, vai baterijas darbojas un ir pareizi ievietotas (⊕ ar ⊕, ⊖ ar ⊖).

## Nērāda attēlu, un nav skaņas.

- Pārbaudiet, vai televizors ir ieslēgts.
- Pārbaudiet, vai strāvas vads ir pievienots sienas kontaktligzdai.
- Pārbaudiet, vai sienas kontaktligzda darbojas, pievienojot tai citas ierīces.

## Televizors pēkšņi izslēdzas.

- Pārbaudiet strāvas vadības iestatījumus. Strāvas padeve var būt pārtraukta.
- Pārbaudiet, vai laika iestatījumos ir aktivizēta automātiskās izslēgšanas funkcija.
- Ja ieslēgts televizors nesaņem signālu, tas tiks automātiski izslēgts 15 minūtes pēc tam, kad nebūs veikta neviena darbība.

## Veidojot savienojumu ar datoru (HDMI), netiek konstatēts signāls.

- Izslēdziet televizoru ar tālvadības pulti.
- Atkal pievienojiet HDMI kabeli.
- Restartējiet datoru, kad televizors ir ieslēgts.

# SPECIFIKĀCIJAS

Ierīces specifikācija var tikt mainīta bez brīdinājuma, veicot izstrādājuma funkciju uzlabošanu.

LATVIĒŠU

Modeļi	Izmēri (P x D x A) (mm)		Svars (kg)		Energijas patēriņš (Noklusējuma stāvoklis)	Patērētā jauda
	Ar statīvu	Bez statīva	Ar statīvu	Bez statīva		
<b>24TQ510S</b>	563,1 x 148,6 x 393,8	563,1 x 58 x 340,9	3,6	3,25	28 W	19 V --- 2,0 A
<b>24TQ520S</b>	563,1 x 150,1 x 367	563,1 x 58 x 340,9	3,3	3,25	28 W	19 V --- 2,0 A
<b>27TQ615S</b>	612 x 152,5 x 423,1	612 x 73,9 x 368,5	3,75	3,5	32 W	19 V --- 2,0 A
<b>27TQ625S</b>	612 x 150 x 394,8	612 x 73,9 x 368,5	3,55	3,5	32 W	19 V --- 2,0 A

<b>Mainstrāvas/līdzstrāvas adapteris</b> (Atkarībā no valsts)	Ražotājs: PI Modelis: AD2137S20, AD10530LF Ražotājs: Honor Modelis: ADS-45FSQ-19 19040EPG-1, ADS-45SQ-19-3 19040E, ADS-45FSN-19 19040GPG
	Ievade: AC 100 – 240 V ~ 50/60 Hz Izvade: DC 19 V --- 2,1 A

<b>Apkārtējās vides apstākļi</b>	<b>Darba temperatūra</b>	No 0 °C līdz 40 °C
	<b>Darba vides mitrums</b>	Mazāk par 80 %
	<b>Glabāšanas temperatūra</b>	No -20 °C līdz 60 °C
	<b>Glabāšanas mitrums</b>	Mazāk par 85 %



## Apraides specifikācijas

(Atkarībā no valsts)

	Digitālā TV			Analogā TV
<b>Televīzijas sistēma</b>	DVB-S/S2 DVB-C DVB-T/T2			PAL/SECAM B/G/I/D/K, SECAM L
<b>Programmu pārklājums</b>	DVB-S/S2	DVB-C	DVB-T/T2	46 ~ 862 Mhz
	950 ~ 2150 Mhz	46 ~ 890 Mhz	VHF III: 174 ~ 230 Mhz UHF IV: 470 ~ 606 Mhz UHF V: 606 ~ 862 Mhz S diapazons II: 230 ~ 300 Mhz S diapazons III: 300 ~ 470 Mhz	
<b>Maksimālais saglabājamo programmu skaits</b>	6000	3000		
<b>Ārējās antenas pilnā pretestība</b>	75 Ω			
<b>CI moduļa izmērs (P x A x D)</b>	100,0 mm x 55,0 mm x 5,0 mm			

## Bezvadu moduļa specifikācija

Bezvadu moduļa (LGSBWAC03) specifikācija	
Bezvadu LAN (IEEE 802.11a/b/g/n/ac)	
Frekvenču diapazons	Izejas jauda (maks.)
No 2400 līdz 2483,5 MHz	18,5 dBm
No 5150 līdz 5725 MHz	19,5 dBm
No 5725 līdz 5850 MHz	11,5 dBm
Bluetooth	
Frekvenču diapazons	Izejas jauda (maks.)
No 2400 līdz 2483,5 MHz	9 dBm
Tā kā joslas kanāli dažādās valstīs var atšķirties, lietotājs nevar mainīt vai pielāgot darba frekvenci. Šis produkts ir konfigurēts reģionālo frekvenču tabulai.	
Lietotājam jāņem vērā, ka ierīce jāuzstāda un jālieto, ievērojot vismaz 20 cm attālumu starp ierīci un ķermeni.	







## BRĪDINĀJUMS! (STABILITĀTES BĪSTAMĪBA)

Televizors var nokrist, radot nopietnas traumas vai izraisot nāvi. Daudzas traumas, īpaši bērniem, iespējams novērst, ievērojot vienkāršus zemāk minētos piesardzības pasākumus.

- VIENMĒR izmantojiet skapjus, statīvus vai televizora ražotāja ieteiktās stiprināšanas metodes.
- VIENMĒR izmantojiet mēbeles, kas droši balsta televizoru.
- VIENMĒR nodrošiniet, lai televizors nesniegtos pāri balsta mēbeļu malai.
- VIENMĒR pastāstiet bērniem, ka ir bīstami kāpt uz mēbelēm, lai aizsniegtu televizoru vai tā vadības.
- VIENMĒR televizoram pievienotos vadus un kabelus novietojiet tā, lai aiz tiem nevarētu pakļupt, tos pavilkot vai satvert.
- NEKAD nenovietojiet televizoru nestabilā vietā.
- NEKAD nenovietojiet televizoru uz augstām mēbelēm (piemēram, kumodēm vai grāmatu plauktiem), atbilstoši nenostiprinot mēbeles un televizoru.
- NEKAD nenovietojiet televizoru uz auduma vai citiem materiāliem, kas atrodas starp televizoru un balsta mēbelēm.
- NEKAD virs televizora vai mēbelēm, uz kurām televizors ir novietots, nelieciet priekšmetus, kas var pievilināt bērnus kāpšanai, piemēram, rotallietas un tālvadības pultis.

Ja esošo televizoru paredzēts paturēt un pārvietot, jāpiemēro tādi paši apsvērumi kā iepriekš.

## Simboli

	Attiecas uz maiņstrāvu (AC).
	Attiecas uz līdzstrāvu (DC).
	Attiecas uz II klases aprikojumu.
	Attiecas uz gaidstāvi.
	Attiecas uz "IESLĒGT" (barošana).
	Attiecas uz bīstamu spriegumu.

## Pakalpojums

Atvienojiet monitoru no sienas kontaktligzdas un uzticiet tā remonti kvalificētam apkopes dienestam zemāk norādītajos gadījumos.

- Barošanas kabelis vai tā spraudnis ir bojāts vai nolietojies.
- Monitorā ir iekļuvis šķidrums.
- Monitors ir ticis pakļauts lietus vai ūdens iedarbībai.
- Monitors nedarbojas pareizi, ievērojot lietošanas norādījumus. Lietojiet tikai tās vadības ierīces, kas aprakstītas lietošanas norādījumos. Nepareizi regulējot citas vadības ierīces, var rasties bojājumi, un kvalificētam tehnikam bieži vien ir jāveic plaši remontdarbi, lai atjaunotu monitora pareizu darbību.
- Monitors ir nokritis, vai ir bojāts tā korpusus.
- Monitora veiktspēja ir ievērojami mainījusies.
- Monitora darbības laikā nepārtraukti vai bieži dzirdami krakšķi un paukšķi. Dažos monitoros, tos ieslēdzot, izslēdzot vai arī mainot video režīmu, atskan kāds troksnis, kas ir normāla parādība.

Nemēģiniet apkopt monitoru patstāvīgi, jo pārsegu atvēršana vai noņemšana var pakļaut jūs bīstamam spriegumam vai citiem draudiem. Visus apkopes darbus uzticiet kvalificētiem apkopes darbiniekiem.



Ši izstrādājuma modeļa un sērijas numurs atrodas izstrādājuma  
aizmugurē vai tā sānos.

Pierakstiet šo informāciju, lai to norādītu apkopes gadījumā.

Modelis

---

Sērijas Nr.

---