

▶ L9WBCN61B

LV **Lietošanas instrukcija**
Veļas mašīna-žāvētājs

USER MANUAL



AEG

SATURS

1. DROŠĪBAS INFORMĀCIJA.....	3
2. DROŠĪBAS NORĀDĪJUMI.....	6
3. IZSTRĀDĀJUMA APRAKSTS.....	8
4. TEHNISKIE DATI.....	9
5. UZSTĀDĪŠANA.....	9
6. PIEDERUMI.....	14
7. VADĪBAS PANELIS.....	15
8. TASTATŪRA UN POGAS.....	17
9. PROGRAMMAS.....	20
10. PIRMS PIRMĀS LIETOŠANAS.....	28
11. IESTATĪTIE PARAMETRI.....	28
12. IZMANTOŠANA IKDIENĀ.....	29
13. IZMANTOŠANA IKDIENĀ – MAZGĀŠANA UN ŽĀVĒŠANA.....	34
14. IZMANTOŠANA IKDIENĀ - TIKAI ŽĀVĒŠANA.....	35
15. APĢĒRBU PŪKAS.....	37
16. PADOMI UN IETEIKUMI.....	37
17. KOPŠANA UN TĪRĪŠANA.....	40
18. PROBLĒMRISINĀŠANA.....	48
19. PATĒRIŅA DATI.....	52
20. APSVĒRUMI PAR VIDES AIZSARDZĪBU.....	55

NEVAINOJAMIEM REZULTĀTIEM

Pateicamies, ka izvēlējāties AEG izstrādājumu! Esam to radījuši, lai nodrošinātu nevainojamu izpildi daudzu gadu garumā, izmantojot inovatīvas tehnoloģijas, kas palīdz vienkāršot dzīvi — iespējas, ko neatradīsiet parastās ierīcēs. Lūdzu, veltiet dažas minūtes tam, lai izlasītu šo materiālu un gūtu labākus rezultātus.

Apmeklējiet mūsu tīmekļa vietni, lai:



saņemtu lietošanas ieteikumus un brošūras, kā arī traucējummeklēšanas, servisa un remonta informāciju:

www.aeg.com/support



reģistrētu savu ierīci labāka servisa saņemšanai:

www.registeraeg.com



iegādātos savai ierīcei papildpiederumus, vienreizējas lietošanas materiālus un oriģinālās rezerves daļas:

www.aeg.com/shop

KLIENTU APKALPOŠANA UN SERVISS

Izmantojiet tikai oriģinālās rezerves daļas.

Sazinoties ar mūsu pilnvaroto servisa centru, nodrošiniet, lai jums būtu pieejami šādi dati: modelis, PNC, sērijas numurs.

Šī informācija ir norādīta uz datu plāksnītes.

 Uzmanību / drošības informācija

 Vispārīga informācija un ieteikumi

 Ar vidi saistīta informācija

Izmaiņu tiesības rezervētas.

1. DROŠĪBAS INFORMĀCIJA

Pirms ierīces uzstādīšanas un lietošanas rūpīgi izlasiet pievienotos norādījumus. Ražotājs neatbild par savainojumiem un bojājumiem, kas radušies ierīces nepareizas uzstādīšanas vai izmantošanas rezultātā. Glabājiet šīs instrukcijas drošā, pieejamā vietā, lai tās varētu izmantot nākotnē.

1.1 Bērnu un paši jūtīgu personu drošība



BRĪDINĀJUMS!

Nosmakšanas, savainošanās vai pastāvīgas invaliditātes risks.

- Šo ierīci drīkst izmantot bērni no 8 gadu vecuma un cilvēki ar ierobežotām fiziskām, sensorām vai garīgām spējām vai pieredzes un zināšanu trūkumu atbildīgas personas uzraudzībā vai, ja tie ir informēti par ierīces drošu lietošanu un izprot potenciālos riskus.
- Bērniem vecumā no 3–8 gadiem un personām ar ļoti plašu un sarežģītu invaliditāti jāliedz piekļuve ierīcei, ja vien tie netiek pastāvīgi uzraudzīti.
- Neļaujiet bērniem trīs gadu vecumu nerasniegušiem bērniem tuvoties ierīcei, ja vien viņi netiek pastāvīgi uzraudzīti.
- Mazi bērni jāuzrauga, lai tie nespēlētos ar ierīci.
- Neļaujiet bērniem tuvoties iepakojumam un atbrīvojieties no tā pienācīgā veidā.
- Glabājiet mazgāšanas līdzekļus bērniem nepieejamās vietās.
- Neļaujiet bērniem atrasties ierīces tuvumā, ja ir atvērtas ierīces durvis.
- Ja ierīcei ir bērnu drošības ierīce, tā jāaktivizē.
- Bērni nedrīkst tīrīt ierīci un veikt tās apkopi bez uzraudzības.

1.2 Vispārīgā drošība

- Nemainiet šī produkta specifikāciju.
- Šī ierīce ir paredzēta izmantošanai mājsaimniecībās un tamlīdzīgos apstākļos, piemēram:
 - veikalu, biroju un citu veidu darba vietu darbinieku virtuves zonās;
 - viesu lietošanai viesnīcās, autoviesnīcās, pansijās un citās dzīvojama tipa vidēs;
 - koplietošanas teritorijās izmantošanai dzīvokļu blokos vai veļas mazgāšanas punktos.
- Ierīce jāuzstāda kā brīvstāvošs izstrādājums vai zem virtuves darba virsmas, ja ir pietiekoši daudz vietas.
- Neuzstādi ierīci aiz slēdzamām durvīm, bīdāmām durvīm vai durvīm ar eņģēm pretējā pusē, ja tā rezultātā nevar pilnībā atvērt ierīces durvis.
- Pieslēdziet kontaktspraudni kontaktligzdai tikai uzstādīšanas procesa beigās. Pārbaudiet, vai pēc ierīces uzstādīšanas, ir ērti pieejams strāvas kabeļa kontaktspraudnis.
- Ventilācijas atveri pamatnē nedrīkst aizsegt ar paklāju vai citu grīdas segumu.
- **UZMANĪBU:** ierīci nedrīkst barot caur ārējo komutācijas ierīci, piemēram, taimerī, vai pievienot to sistēmai, kuru regulāri ieslēdz un izslēdz inženiertehniskā nodrošinājuma sistēma.
- Nodrošiniet piemērotu gaisa ventilāciju telpā, kurā ir uzstādīta ierīce, lai nepieļautu nevēlamu gāzu un citu degvielu, tostarp atkārtu liesmu ieplūšanu atpakaļ telpā.
- Izplūdes gaisu nedrīkst novadīt dūmvadā, kurā tiek novadīts izplūdes tvaiks no ierīcēm, kas dedzina gāzi vai cita veida degvielu.
- Ūdens spiedienam ūdens ieplūdes punktā no savienojuma ir jābūt no 0,5 bar (0,05 MPa) līdz 8 bar (0,8 MPa).

- Ierīces maksimālā veļas ietilpība ir 10 kg. Nepārsniedziet ierīces maksimālo veļas ietilpību (skatiet nodaļu "Programmas").
- Ierīce jāpievieno ūdens padevei, izmantojot komplektācijā iekļautos jaunus šļūteņu cauruļu komplektus vai citus pilnvarota servisa centra piegādātus jaunus šļūteņu komplektus.
- Vecās šļūtenes nedrīkst izmantot atkārtoti.
- Ja elektrības padeves vads ir bojāts, lai izvairītos no elektrības trieciena riska, tas jānomaina ražotājam, autorizētajam servisa centram vai citam kvalificētam speciālistam.
- Noslaukiet pūkas vai iepakojuma gružus, kas sakrājušies ap ierīci.
- Nedarbiniet ierīci, ja tajā nav filtru. Iztīriet pūku filtru pirms vai pēc katras lietošanas reizes.
- Priekšmeti, kas piesārņoti ar tādām vielām kā augu eļļa vai minerāleļļa, acetons, spirts, benzīns, petroleja, traipu tīrītāji, terpentīns, vaski un vaska tīrītāji, pirms žāvēšanas veļas mašīnā ar žāvētāju jāizmazgā atsevišķi, izmantojot palielinātu daudzumu mazgāšanas līdzekļa.
- Nelietojiet ierīci, ja apģērbs ir nosmērēts ar rūpnieciskajām ķīmikālijām.
- Nežāvējiet veļas mašīnā ar žāvētāju nemazgātu veļu.
- Veļas mazgājamajā mašīnā ar žāvētāju nedrīkst žāvēt tādus priekšmetus kā putu gumija (lateksa putas), dušas cepures, ūdensnecaurlaidīgi audumi, priekšmeti ar gumijas oderi un apģērbi vai spilveni, kas pildīti ar gumijas polsterējumu.
- Veļas mīkstinātāji un tamlīdzīgi izstrādājumi jāizmanto tikai atbilstoši veļas mīkstinātāja ražotāja norādēm.
- Izņemiet no apģērbiem visus priekšmetus, kas var izraisīt aizdegšanos, piemēram, šķiltavas un sērkokļus.
- Nekad neapturiet veļas mazgājamās mašīnas ar žāvētāju darbību pirms žāvēšanas cikla beigām,

izņemot gadījumus, kad visi priekšmeti tiek ātri izņemti un izklāti, lai izvēdinātos atlikušais siltums.

- Ierīces žāvēšanas beidzamajā ciklā netiek padots karstums (atdzišanas cikls), lai rūpētos par to, lai izstrādājumi tiek uzturēti tādā temperatūrā, kas nodrošina to nesabojāšanu.
- Ierīces tīrīšanai neizmantojiet augstspiediena ūdens strūklu un/vai tvaiku.
- Tīriet ierīci ar mitru mīkstu drānu. Izmantojiet tikai neitrālus mazgāšanas līdzekļus. Neizmantojiet abrazīvus izstrādājumus, abrazīvus sūkļus, šķīdinātājus vai metāla priekšmetus.
- Pirms jebkādam apkopes darbībām izslēdziet ierīci un atvienojiet spraudkontakta no elektrotīkla.

2. DROŠĪBAS NORĀDĪJUMI

2.1 Uzstādīšana



Uzstādīšanai jāatbilst attiecīgajiem valsts noteikumiem.

- Ievērojiet kopā ar ierīci piegādātās uzstādīšanas norādes.
- Neuzstādiet un nelietojiet ierīci vietā, kur temperatūra ir zemāka par 5 °C vai augstāka par 35 °C.
- Pārvietošanas laikā vienmēr turiet ierīci vertikālā stāvoklī.
- Lai pārliecinātos, ka kompresors strādā pareizi, pirms ierīces lietošanas nogaidiet 6 stundas pēc uzstādīšanas.
- Pārliecinieties, ka starp ierīci un grīdu cirkulē gaiss.
- Noņemiet iesaiņojuma materiālus un transportēšanai paredzētās skrūves.
- Virsmi, uz kuras ierīci paredzēts uzstādīt, jābūt līdzenai, stabilai, karstumizturīgai un tīrai.
- Glabājiet transportēšanai paredzētās skrūves drošā vietā. Ja ierīce vēlāk jāpārvieta, tās atkārtoti jāievieto, lai nofiksētu tīpni, lai novērstu iekšējus ierīces bojājumus.
- Vienmēr uzmanīgi pārvietojiet ierīci, jo tā ir smaga. Vienmēr izmantojiet drošības cimdus un slēgtus apavus.
- Neuzstādiet un nelietojiet bojātu ierīci.

- Neuzstādiet ierīci vietā, kur ierīces durvis nevar atvērt līdz galam.
- Noregulējiet kājiņas, lai nodrošinātu nepieciešamo atstarpi starp ierīci un grīdas segumu.
- Kad ierīce novietota pastāvīgajā vietā, pārbaudiet, vai tā ir pareizi nolīmeņota, izmantojot spirta līmeņrādi. Ja nepieciešams, noregulējiet kājiņas attiecīgi.

2.2 Elektriskie pieslēgumi



BRĪDINĀJUMS!

Var izraisīt ugunsgrēku un elektrošoku.

- Ierīcei jābūt iezemētai.
- Vienmēr izmantojiet pareizi uzstādītu un drošu kontaktlīdzdu.
- Nelietojiet daudzkontakta adapterus vai pagarinātājus.
- Nekad neatslēdziet ierīci no tīkla, velkot aiz strāvas kabeļa. Vienmēr velciet aiz kontaktspraudņa.
- Neaiztieciot strāvas kabeli vai kontaktspraudni ar slapjām rokām.

2.3 Ūdens pieslēgums

- Ieplūdes ūdens temperatūra nedrīkst pārsniegt 25 °C.
- Nebojājiet ūdens šļūtenes.

- Pirms pievienošanas jaunām caurulēm, ilgāku laiku neizmantojam caurulēm, labotām caurulēm vai caurulēm, kurām pievienotas jaunas ierīces (ūdens skaitītāji u.c.), ļaujiet ūdenim tecēt, līdz tas kļūst tīrs un dzidrs.
- Pārbaudiet, vai nav redzamas ūdens noplūdes ierīces pirmās lietošanas reizes laikā un pēc tās.
- Neizmantojiet lokanā savienojuma pagarinājumu, ja ūdens ievada lokanais savienojums ir pārāk īsa. Sazinieties ar servisa centru, lai saņemtu jaunu iepildes šļūteni.
- Iespējams, ka izsaiņošanas laikā novērosiet ūdens izplūšanu no aizplūdes caurules. Tas ir rūpnīcā veiktās ierīces pārbaudes ar ūdeni dēļ.
- Ūdens novadīšanas šļūteni var pagarināt maksimāli par 400 cm. Sazinieties ar pilnvaroto servisa centru par otru ūdens novadīšanas šļūteni un tās pagarinājumu.
- Pārbaudiet, vai pēc uzstādīšanas var brīvi piekļūt ūdens krānam.

2.4 Pielietojums



BRĪDINĀJUMS!

Pastāv risks gūt savainojumus, elektrošoku, izraisīt ugunsgrēku, apdegumus vai ierīces bojājumus.

- Neievietojiet ierīcē un neglabājiet tās tuvumā vai uz tās viegli uzliesmojošas vielas vai ar viegli uzliesmojošām vielām piesūcinātus priekšmetus.
- Programmas darbības laikā nepieskarieties stikla durvīm. Stikls var sakarst.
- Nežāvējiet bojātus (saplīsušus, spurainus) priekšmetus, kas satur jebkāda veida polsterējumu.
- Ja veļa ir mazgāta ar traipu tīrīšanas līdzekli, pirms žāvēšanas cikla veiciet papildu skalošanas ciklu.
- Pārliecinieties, ka no veļas ir izņemti visi metāla priekšmeti.
- Žāvējiet tikai tādus audumus, kas ir piemēroti žāvēšanai šāda veida ierīcē. Ievērojiet uz apģērba informatīvajām

etiķetēm sniegtos kopšanas norādījumus.

- Nesēdīet un nekāpiet uz atvērtām ierīces durvīm.
- Neizmantojiet ierīci piloši slapju apģērbu žāvēšanai.
- Nepieļaujiet uzkarstošu priekšmetu, piemēram, plastmasas detaļu saskarsmi ar ierīci.
- Pirms žāvēšanas programmas palaišanas izņemiet mazgāšanas līdzekļa bumbiņu (ja tāda tiek izmantota).
- Iestatot nepārtraukto programmu, nedrīkst izmantot mazgāšanas līdzekļa bumbiņu.

2.5 Kompresors



BRĪDINĀJUMS!

Pastāv ierīces bojājumu risks.

- Kompresors un tā sistēma veļas mašīnā ar žāvētāju ir uzpildīts ar īpašu vielu, kas nesatur fluoru – hloru – oglekļa dioksīdu. Sistēmai jāpaliek noslēgtai. Sistēmas bojājumi var izraisīt šķidruma noplūdi.

2.6 Serviss

- Lai salabotu ierīci, sazinieties ar pilnvarotu servisa centru. Izmantojiet tikai oriģinālās rezerves daļas.
- Lūdzu, ņemiet vērā, ka pašrocīgi veikti remontdarbi vai remontdarbi, kurus veikušas neprofesionālas personas, var radīt apdraudējumu, un garantija var zaudēt spēku.
- Turpmāk norādītās rezerves daļas būs pieejamas 10 gadus pēc modeļa ražošanas pārtraukšanas: motors un motora kontakti, transmisija starp motoru un veļas tilpni, sūkņi, amortizatori un atsperes, veļas tilpne, veļas tilpnes zvaigzne un tās lodīšu guļņi, sildītāji un sildelementi, ieskaitot siltumsūkņus, caurulvadi un to aprīkojums, ieskaitot šļūtenes, vārstus, filtrus un ūdens noslēgvārstus, iespaidshēmas plates, elektroniskie displeji, spiediena slēdži, termostati un sensori, programmatūra un aparātprogrammatūra, ieskaitot programmatūras atiestatīšanu, durvis, durvju eņģes un blīves, citas blīves,

durvju slēdzeņu mehānismi, plastmasas piederumi, piemēram, mazgāšanas līdzekļa dozatori. Lūdzu, ņemiet vērā, ka dažas no šīm rezerves daļām ir pieejamas tikai profesionāliem remontētājiem un ka ne visas rezerves daļas der visiem modeļiem.

- Informācija par šajā produktā esošo lampu (lampām) un atsevišķi nopērkamajām rezerves lampām: Šīs lampas ir paredzētas ekstremāliem fiziskajiem apstākļiem, piemēram, temperatūrai, vibrācijai, mitrumam, mājsaimniecības ierīcēs vai paredzētas informēšanai par ierīces darbības statusu. Tās nav paredzētas

citiem lietošanas veidiem un nav piemērotas mājsaimniecības telpu apgaismojumam.

2.7 Ierīces utilizācija

- Atvienojiet ierīci no elektropadeves un ūdens padeves.
- Nogrieziet strāvas kabeli netālu no ierīces un utilizējiet to.
- Noņemiet durvju fiksatoru, lai bērni vai mājdzīvnieki nevarētu ierāpties veļas žāvētāja tīlnē un tur sevi ieslēgt.
- Utilizējiet ierīci saskaņā ar WEEE Direktīvu par elektrisko un elektronisko iekārtu atkritumiem.

3. IZSTRĀDĀJUMA APRAKSTS

3.1 Ierīces pārskats

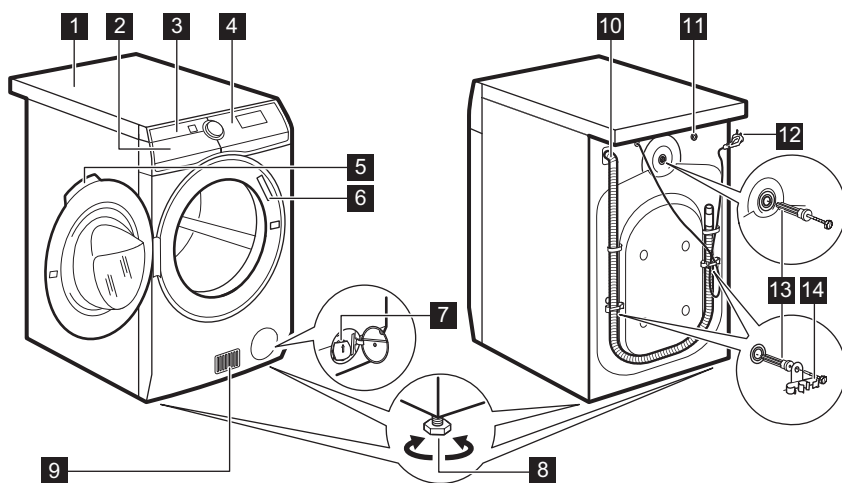

- 1** Darba virsma
- 2** Mazgāšanas līdzekļa dozators
- 3** Gaisa filtrs(-i)
- 4** Vadības panelis
- 5** Lūkas rokturis
- 6** Datu plāksnīte
- 7** Ūdens izsūkņēšanas sūknis
- 8** Kājiņas ierīces līmeņošanai

- 9** Gaisma plūsmas atveres
- 10** Ūdens novadīšanas šļūtene
- 11** Ūdens padeves vārsts
- 12** Elektrotīkla kabelis
- 13** Ierīces transportēšanai paredzētās skrūves
- 14** Šļūtenes balsti

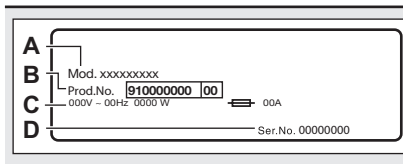

Tehnisko datu plāksnītē 6 ir norādīts modeļa nosaukums (**A**), produkta numurs (**B**), elektriskie parametri (**C**) un sērijas numurs (**D**).

4. TEHNISKIE DATI

Izmēri	Platums/ augstums/ kopējais dziļums	59.7 cm /87.0 cm /66.0 cm
Elektriskais savienojums	Spriegums	230 V
	Vispārējā jauda	2200 W
	Drošinātājs	10 A
	Frekvence	50 Hz
Aizsardzības pakāpe pret cieto daļiņu un mitruma izplatīšanos, kuru nodrošina aizsargpārsegs, izņemot gadījumus, kad zemsprieguma ierīcēm nav aizsardzības no mitruma		IPX4
Ūdens padeve ¹⁾		Auksts ūdens
Ūdens padeves spiediens	Minimālais	0,5 bāri (0,05 MPa)
	Maksimums	8 bāri (0,8 MPa)
Apkārtējās vides temperatūra	Minimālais	5 °C
	Maksimums	35 °C
Maksimālais veļas daudzums	Kokvilna	10 kg
	Sintētika	4 kg
	Vilnas izstrādājumi	1.5 kg
Maks. sausas veļas ielāde	Kokvilna	6 kg
	Sintētika	4 kg
	Vilnas izstrādājumi	1 kg
Veļas izgriešanas ātrums	Maksimālais veļas izgriešanas ātrums	1551 apgr./min
Šī ierīce satur hermētiski noslēgtu HFC - R134a/GWP1430 0,14 kg fluorētu gāzi.		

¹⁾ Pievienojiet ūdens iepļūdes šļūteni ūdens krānam ar 3/4" vītni.

5. UZSTĀDĪŠANA



BRĪDINĀJUMS!
Skatiet sadaļu "Drošība".

5.1 Izkakošana



BRĪDINĀJUMS!
Pirms ierīces uzstādīšanas noņemiet transportēšanai paredzētās skrūves un iesaiņojuma materiālus.

**BRĪDINĀJUMS!**

Pēc tam, kad noliksiet ierīci uz aizmugurējās puses, **nogaidiet kādas 6 stundas, pirms lietojat to**. Šis laiks ir nepieciešams, lai ļautu kompresoram darboties pareizi.

**BRĪDINĀJUMS!**

Izmantojiet cimdus.

1. Noņemiet iepakojuma plēvi. Ja nepieciešams, izmantojiet nazi.

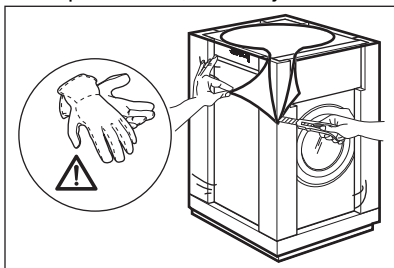

2. Noņemiet kartona virsmu un polistirola iepakojuma materiālus.

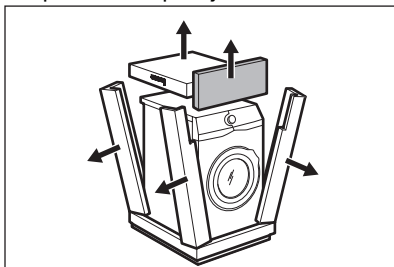

3. Noņemiet iekšējo plēvi.

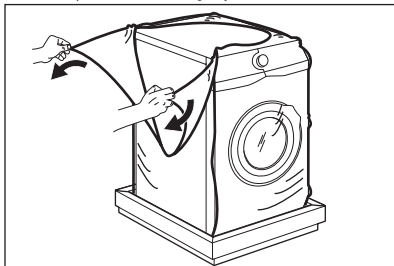

4. Atveriet durvis un izņemiet polistirola bloku no durvju blīvējuma un visus priekšmetus no veļas tilpnes.

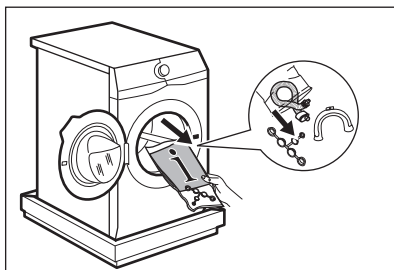

5. Uzmanīgi novietojiet ierīci uz aizmugurējās sienas.
6. Novietojiet priekšējo polistirola iepakojuma daļu uz grīdas zem ierīces.



Rīkojieties uzmanīgi, lai nesabojātu šļūtenes.

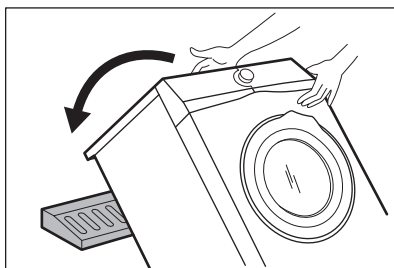

7. Noņemiet no apakšas polistirola pamatni.

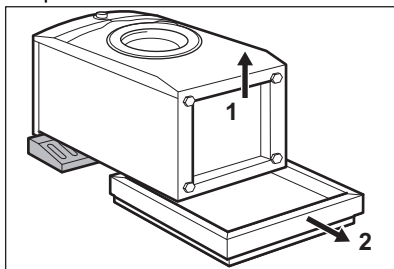

8. Paceliet ierīci vertikālā stāvoklī.

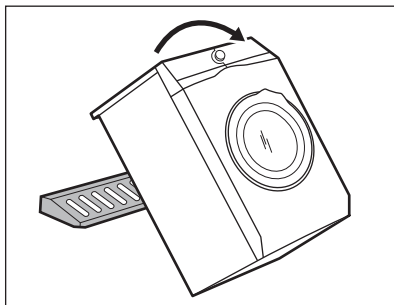

9. Atvienojiet strāvas padeves kabeli un aizplūdes šļūteni no šļūteņu turētājiem.

i iespējams, ka novērosiet ūdens izplūšanu no aizplūdes šļūtenes. Tas ir rūpnīcā veiktās ierīces pārbaudes ar ūdeni dēļ.

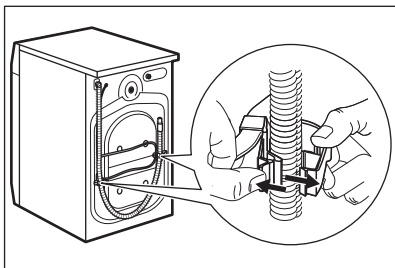

10. Noņemiet trīs skrūves, izmantojot ierīces komplektācijā ietvertu atslēgu.

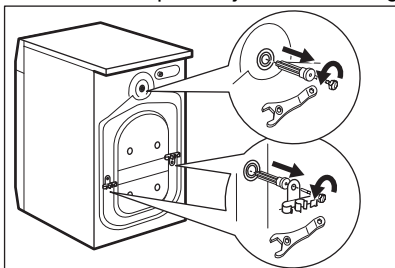

5.2 Uzstādīšana zem virsmas

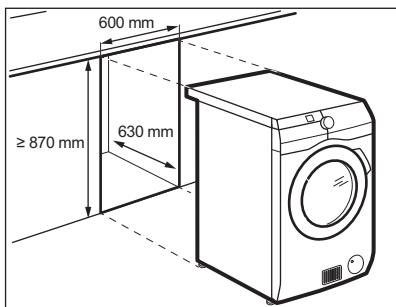

11. Izvelciet visas plastmasas starplikas.
12. Ievietojiet atverēs plastmasas vāciņus, kas atrodami maisiņā ar lietotāja rokasgrāmatu.

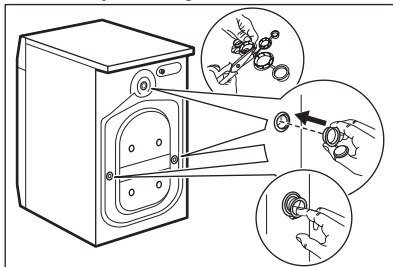

i Iesakām saglabāt iesaiņojuma materiālus un transportēšanai paredzētās skrūves gadījumam, ja ierīce būs jāpārvieta.

Ierīci var uzstādīt kā brīvstāvošu ierīci vai zem virtuves darbvirsmas, ievērojot pareizo attālumu (skatiet attēlu).



UZMANĪBU!

Neuzstādiet ierīci slēgtā dobumā!

Pārliecinieties, ka zem virtuves skapīša cirkulē gaiss.



UZMANĪBU!

Lai nodrošinātu brīvu gaisa cirkulāciju zem ierīces, neuzstādiet skaņas barjeras (ja tādas ir).

5.3 Novietošana un līmeņošana

1. Uzstādiet ierīci uz cietas un līdzenas grīdas.

i Pārlicinieties, ka paklājs netraucē brīvai gaisa cirkulācijai ierīces apakšā. Pārbaudiet, vai ierīce nepieskaras sienai vai citām iekārtām.

2. Nedaudz atskrūvējiet vai piegrieziet kājiņas, lai noregulētu līmeni.



BRĪDINĀJUMS!

Nolīmeņojot ierīci, nenovietojiet zem tās kājiņām kartonu, koku vai līdzīgus materiālus.

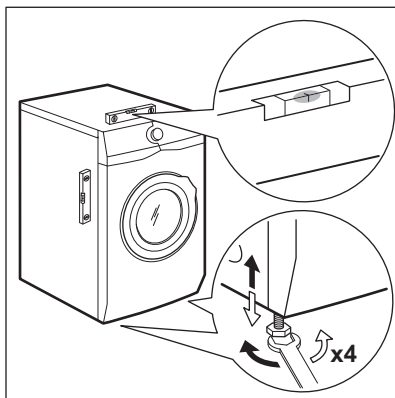

Ierīcei jābūt nolīmeņotai un stabilai.

i Pareizs ierīces līmeņojums novērš vibrācijas, troksni un ierīces pārvietošanos, kad tā darbojas.

i Kad ierīce tiek uzstādīta uz paaugstināja, izmantojiet sadaļā "Piederumi" aprakstītos piederumus. Uzmanīgi izlasiet ar ierīci un piederumu kopā piegādātas instrukcijas.

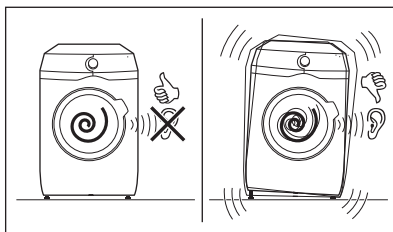

5.4 Ievada lokanais savienojums

1. Pievienojiet ūdens ievada lokano savienojumu ierīces aizmugurē.
2. Novietojiet to pa labi vai pa kreisi atkarībā no ūdens krāna atrašanās vietas.

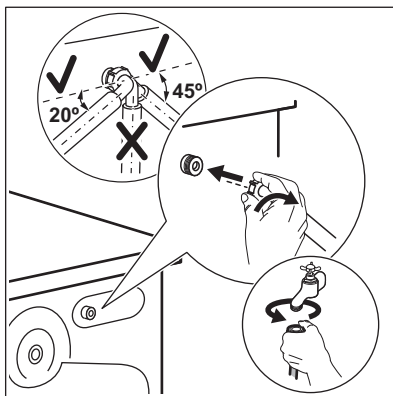

i Pārlicinieties, ka ūdens ievada lokanais savienojums neatrastos vertikālā stāvoklī.

3. Ja nepieciešams, atgrieziet gredzenveida uzgriezni, lai novietotu to pareizā pozīcijā.
4. Pievienojiet ūdens ieplūdes šūteni aukstā ūdens krānam ar 3/4 collu vītņi.

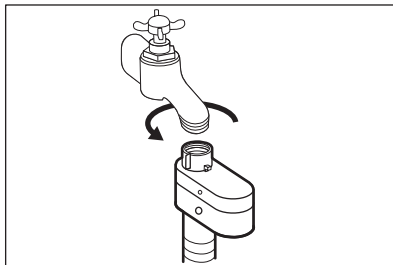

**BRĪDINĀJUMS!**

Ieplūdes ūdens temperatūra nedrīkst pārsniegt 25 °C.

**UZMANĪBU!**

Pārliecinieties, ka savienojuma vietās neveidojas sūce.



Neizmantojiet lokanā savienojuma pagarinājumu, ja ūdens ievada lokanais savienojums ir pārāk īsa. Sazinieties ar servisa centru, lai saņemtu jaunu ieplūdes šļūteni.

5.5 Aizsardzības ierīce pret noplūdēm

Ieplūdes šļūtene aprīkota ar pretpārplūšanas aizsardzības ierīci. Šī ierīce novērš ūdens noplūdes šļūtenē, kas var rasties, šļūtenei nolietojoties.

Sarkanais sektors "A" lodziņā norāda uz šo kļūmi.

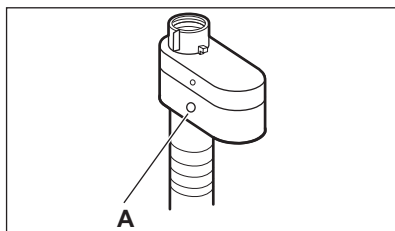

Ja tas notiek, aizgrieziet ūdens krānu un sazinieties ar pilnvarotu servisa centru, lai nomainītu šļūteni.

5.6 Ūdens izsūkņšana

Noplūdes šļūtenei jāatrodas augstumā, kas nav mazāks par 60 cm un nav lielāks par 100 cm no grīdas.



Jūs varat pagarināt noplūdes cauruli par ne vairāk kā 400 cm. Sazinieties ar pilnvarotu servisa centru, lai saņemtu citu aizplūdes šļūteni un pagarinājumu.

Noplūdes šļūteni iespējams pievienot dažādos veidos:

1. Izveidojiet U formu ar noplūdes šļūteni, un aplieciet to apkārt plastmasas šļūtenes vadīklai.

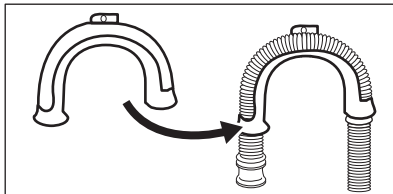

2. **Izlietnes malā** - piespīriniet vadīku ūdens krānam vai sienai.



Pārliecinieties, ka plastmasas stiprinātājs neizkustas, kad ierīce izsūknē ūdeni.

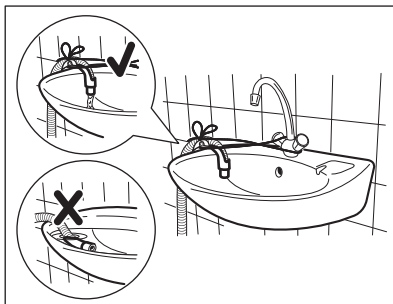

Gādāriet, lai noplūdes šļūtenes gals neatrastos ūdenī. Šādi ierīcē var atpakaļ ieplūst nefirs ūdens.

3. **Pie stāvvada ar ventilācijas atveri** - ievietojiet noplūdes šļūteni pašā novadcaurulē. Skatiet attēlu.

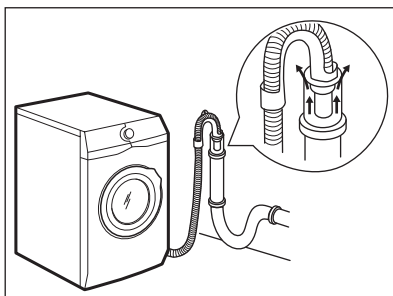

- i** Noplūdes šļūtenes galu vienmēr jānodrošina ar atbilstošu ventilāciju, t.i., izlietnes novadcaurules diametram (min. 38 mm - min. 1,5") jābūt platākam nekā ūdens noplūdes šļūtenes ārējam diametram.

4. Ja noplūdes šļūtenes gals izskatās šādi (skatiet attēlu), jūs to varat iebīdīt uzreiz stāvvadā.

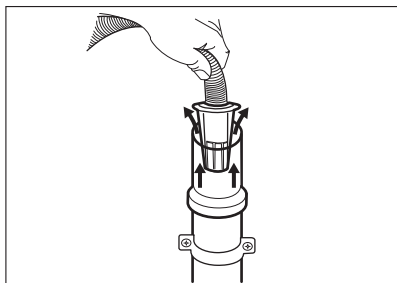

5. **Bez plastmasas šļūtenes vadīklas uz izlietnes sifonu** - uzbīdiet izvades šļūteni uz sifona pieslēgvietas un nostipriniet ar skavu. Skatiet attēlu.

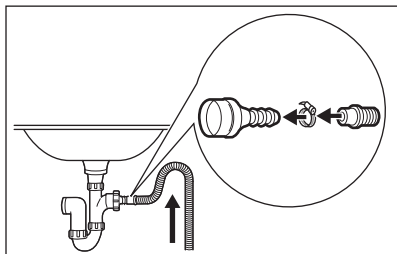

- i** Pārliecinieties, ka noplūdes šļūtene veido cilpu, lai neļautu netīrumiem no ierīces nokļūt izlietnē.
6. Novietojiet šļūteni **tieši uz iebūvētas novadcaurules istabas sienān** piestipriniet to ar skavu.

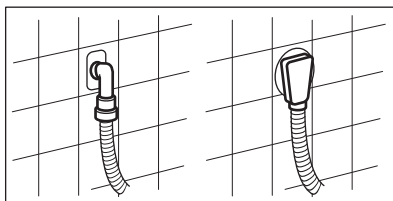

5.7 Elektriskais pieslēgums

Uzstādīšanas beigās varat pieslēgt spraudkontakta kontaktligzdai.

Nepieciešamie elektroenerģijas parametri ir norādīti datu plāksnītē un sadaļā "Tehniskie dati". Pārbaudiet, vai tie atbilst elektrotīkla parametriem.

Pārliecinieties, ka mājas elektrotīkls ir piemērots ierīces maksimālajai jaudai, ņemot vērā arī citas lietotās elektroierīces.

Pievienojiet ierīci sazemētai kontaktligzdai.

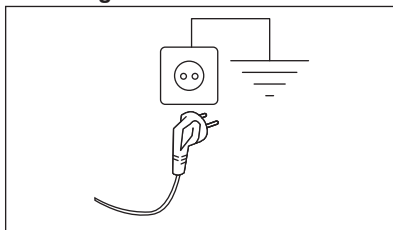

Strāvas padeves kabelim pēc ierīces uzstādīšanas jābūt viegli sniedzamam

Lai veiktu jebkādas elektriskos darbus, kas saistīti ar šīs ierīces uzstādīšanu, sazinieties ar mūsu pilnvaroto servisa centru.

Ražotājs neuzņemsies atbildību par bojājumiem vai nelaimes gadījumiem, kas radušies šo drošības noteikumu neievērošanas rezultātā.

6. PIEDERUMI

6.1 Pieejams www.aeg.com/shop vai pie oficiālā izplatītāja

Uzmanīgi izlasiet instrukcijas, kas piegādātās kopā ar papildpiederumiem.

- i** Ierīces drošības standartus nodrošina tikai tie papildpiederumi, kurus apstiprinājis AEG. Ja tiks izmantotas neapstiprinātas detaļas, jebkādas prasības būs spēkā neesošas.

6.2 Montāžas plākšņu komplekts

Uzstādot ierīci uz pamatnes, kas nav AEG piederums, nostipriniet to ar montāžas plāksnēm.

Uzmanīgi izlasiet ar piederumu kopā piegādātas instrukcijas.

7. VADĪBAS PANELIS

7.1 Vadības paneļa apraksts

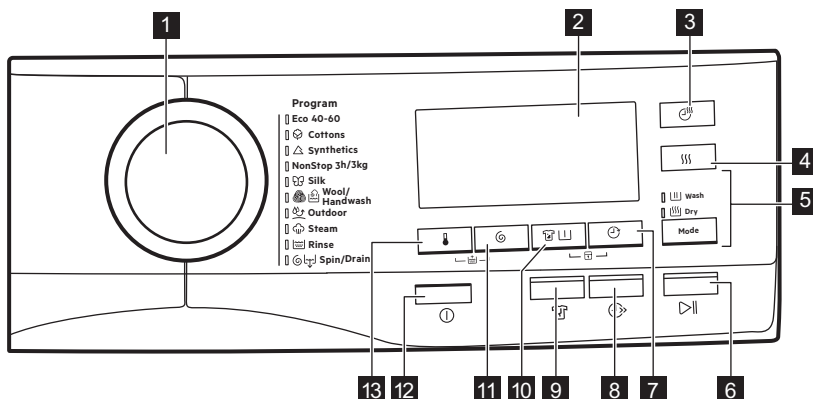





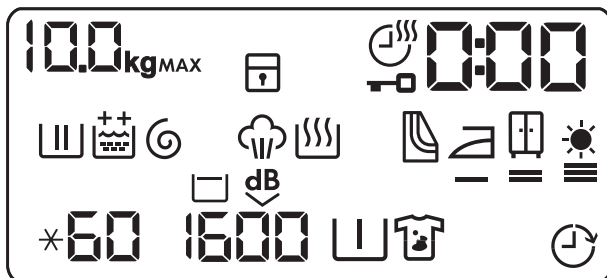



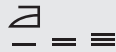

- 1** Programmu pārslēgs
- 2** Displejs
- 3** Žāvēšanas laika skārietaustiņš
- 4** Žāvēšanas pakāpes skārietaustiņš
 - Wash
 - Dry
- 5** Mode skārietaustiņš
- 6** ▶|| Sākt/pauze skārietaustiņš
- 7** ⌚ Atliktā starta skārietaustiņš
- 8** ⌚ Laika taupīšana skārietaustiņš
- 9** 🧺 Pretburzīšanās skārietaustiņš
- 10** 🧺/🧺 Traipu tīrīšanas/ priekšmazgāšanas taustiņš
- 11** 🌀 Apgriezienu samazināšanas skārietaustiņš
- 12** Ⓞ Ieslēgšanas/izslēgšanas skārietaustiņš
- 13** 🌡️ Temperatūras skārietaustiņš

7.2 Displejs



	Maksimālā veļas daudzuma indikators. Ikona kg mirgo veļas daudzuma noteikšanas laikā (skatiet sadaļu "PROSENSE veļas daudzuma noteikšana").
MAX	Maksimālā veļas daudzuma indikators. Tas mirgo, kad tilpnē ievietotās veļas daudzums pārsniedz izvēlētajai programmai maksimāli paredzēto daudzumu.
	Bērnu drošības slēdža indikators.
	Žāvēšanas laika indikators.
	Durvju bloķēšanas indikators.
	Digitālais indikators var rādīt kādu no turpmāk norādītajiem parametriem. <ul style="list-style-type: none"> • Programmas ilgums (piemēram, 240, mazgāšanas un/vai žāvēšanas fāze). • Atliktā starta laiks (piemēram, 30' vai 2h). • Cikla beigas (0). • Brīdinājuma kods (piemēram, E20).
	Mazgāšanas fāzes indikators mirgo priekšmazgāšanas un mazgāšanas fāzes laikā.
	Skalošanas fāzes indikators. Mirgo skalošanas fāzes laikā.
	Pastāvīgā papildu skalošanas iespēja: <ul style="list-style-type: none"> • – viena papildu skalošana. • – divas papildu skalošanas.
	Veļas izgriešanas un ūdens izsūkņēšanas fāzes indikators. Tas mirgo veļas izgriešanas un ūdens izsūkņēšanas fāzes laikā.
	Tvaika fāzes indikators.

	Žāvēšanas fāzes indikators.
	Gaisa filtru tīrīšanas indikators.
	Indikators "Gatavs gludināšanai".
	Indikators "Ievietošanai skapī piemērots sausums".
	Papildu žāvēšanas indikators.
*60	Temperatūras indikators. Displejā parādās indikators  , kad ir iestatīta mazgāšana aukstā ūdenī.
1600	Veļas izgriešanas apgriezietu indikators.
	Aizturētās skalošanas indikators.
dB	Indikators "Īpaši kluss".
	Priekšmazgāšanas indikators.
	Traipu tīrīšanas indikators.
	Atliktā starta indikators.

8. TASTATŪRA UN POGAS

8.1 Ieslēgt/Izslēgt ⓘ

Piespiežot šo taustiņu dažas sekundes, jūs varat aktivizēt vai deaktivizēt ierīci. Ieslēdzot vai izslēdzot ierīci, atskan dažādas melodijas.

Tā kā gaidstāves funkcija automātiski deaktivizēs ierīci, lai samazinātu elektroenerģijas patēriņu atsevišķos gadījumos, jums, iespējams, vajadzēs atkal aktivizēt ierīci.

Lai iegūtu papildinformāciju, skatiet rindkopu par gaidstāvi sadaļā "Lietošana ikdienā".

8.2 Ievads



Iespējas/funkcijas nevar izvēlēties ar visām mazgāšanas programmām. Pārbaudiet iespēju/funkciju un mazgāšanas programmu saderību, aplūkojot "Programmu tabulu". Iespēja/funkcija var izslēgt citu, šajā gadījumā ierīce neļaus jums iestatīt nesavienojamas iespējas/funkcijas kopā. Pārliedzinieties, ka ekrāns un skārienjutīgie taustiņi vienmēr ir tīri un sausi.

8.3 Temperatūra 🌡️

Izvēloties mazgāšanas programmu, ierīce automātiski iesaka noklusējuma temperatūru.

Nospiediet šo taustiņu vairākkārt, līdz vēlamā temperatūra parādās displejā.

Kad displejā redzami indikatori ✖ un – –, ierīce nesilda ūdeni.

8.4 Veļas izgriešana

Iestatot programmu, ierīce automātiski izvēlas noklusējuma izgriešanas ātrumu.

Pieskarieties šim taustiņam vairākkārt, lai:

- **Mainīt veļas izgriešanas ātrumu.**



Displejā redzami tikai izgriešanas ātrumi, kas darbojas ar iestatīto programmu.

- **Aktivizējiet skalošanas pauzes iespēju.**

Pēdējās skalošanas laikā ūdens no veļas mašīnas netiks izsūknēts, lai pasargātu veļu no krokošanās. Mazgāšanas programmas beigās veļas tīlpnē paliek ūdens un pēdējā veļas izgriešanas fāze netiek veikta.

Displejs rāda indikatoru .

Veļas tīlpne regulāri griežas, lai samazinātu burzīšanos.

Durvis ir bloķētas. Veļas tīlpne regulāri griežas, lai samazinātu burzīšanos. Lai atbloķētu durvis, Jums ir jāizsūknē no tīlpnes ūdens.

Pieskarieties taustiņam Sākt/Pauze: ierīce veic veļas izgriešanas fāzi un izsūknē ūdeni.

- **Aktivizējiet īpaši kluso iespēju.**

Visas veļas izgriešanas fāzes (izgriešana starplaikā un pašās beigās) tiek atceltas, un programmas beigās veļas tīlpnē paliek ūdens. Tas palīdz samazināt burzīšanos.

Tā kā programma ir ļoti klusa, tā ir piemērota naktī, kad pieejami lētāki enerģijas tarifi. Dažās programmās skalošana tiks veikta, izmantojot lielāku ūdens daudzumu

Displejs rāda indikatoru .

Durvis ir bloķētas. Veļas tīlpne regulāri griežas, lai samazinātu burzīšanos. Lai atbloķētu durvis, Jums ir jāizsūknē no tīlpnes ūdens.

Pieskarieties taustiņam Sākt/Pauze: ierīce veic tikai ūdens izsūknēšanas fāzi.



Ierīce automātiski izsūknē ūdeni pēc aptuveni 18 stundām.

8.5 Traipu tīrīšana/ Priekšmazgāšana

Piespiediet šo taustiņu vairākkārt, lai aktivizētu vienu no divām iespējām.

Displejā iedegsies attiecīgais indikators.

- **Traipu tīrīšana **

Izvēlieties šo iespēju, lai programmai pievienotu pretraipu fāzi, lai apstrādātu ar traipu noņēmēju ļoti netīru vai netīru veļu.

Ielejiet nodalījumā  traipu noņēmēju. Traipu noņēmējs tiks pievienots atbilstošajā mazgāšanas programmas fāzē.



Šī iespēja var pagarināt programmas ilgumu.



Šī iespēja nav pieejama temperatūrai, kas zemāka par 40 °C.

- **Priekšmazgāšana **

Izmantojiet šo iespēju, lai aktivizētu priekšmazgāšanas fāzi 30 °C temperatūrā pirms mazgāšanas fāzes.

Šo iespēju ieteicams izmantot ļoti netīrai veļai, it īpaši, ja tajā atrodamas smiltis, putekli, dubļi un citas cietas daļiņas.



Šī iespēja var pagarināt programmas ilgumu.



Šīs abas iespējas nevar iestatīt kopā.

8.6 Atliktais starts

Izmantojot šo iespēju, Jūs varat atlikt programmas sākšanos uz ērtāku laiku.

Pieskarieties taustiņam vairākkārt, lai iestatītu nepieciešamo atliktā starta laiku. Laiks palielinās pakāpēs pa 30–90 minūtēm un 2–20 stundām.

Sākot ciklu, nospiežot Sākt/Pauze  taustiņu, displejā redzams izvēlētais atliktais laiks un ierīce sāk laika atskaiti.

8.7 Laika taupīšana

Ar šo iespēju var samazināt programmas ilgumu.

- Ja jūsu veļa ir vidēji vai nedaudz nefīra, ieteicams saīsināt mazgāšanas programmu. Pieskarieties šim taustiņam **vienu reizi**, lai samazinātu ilgumu.
- Mazgājot mazāku veļas daudzumu, pieskarieties šim taustiņam **divas reizes**, lai iestatītu īpaši ātru programmu.

Displejā attiecīgi noregulējas programmas ilgums.

Kad ir iestatīts šis taustiņš, deg indikators virs taustiņa.

-  Šo iespēju var arī izmantot, lai saīsinātu tvaika programmas ilgumu.

8.8 Pretburzīšanās

Šī iespēja programmas beigās pievieno īsu pretburzīšanās fāzi.

Šī fāze samazina auduma burzīšanos un atvieglo tā gludināšanu.

Kad ir iestatīta šī iespēja, gaismas diode virs pogas ir izgaismota un pretburzīšanās fāzes laikā mirgo.

-  Šī iespēja var pagarināt programmas ilgumu.

Pieskaroties jebkurai taustiņam, pretburzīšanās kustības tiek pārtrauktas un durvis tiek atbloķētas.

Lai pārtrauktu pretburzīšanās fāzi, jūs varat arī veikt šādas darbības:

- nospiediet taustiņu Ieslēgt/Izslēgt  dažu sekunžu garumā, lai aktivizētu vai deaktivizētu ierīci.
- Programmu pārslēga iestatīšana citā pozīcijā.

8.9 Žāvēšanas ilgums

Programmā, kurā to iespējams mainīt, nospiediet šo taustiņu, lai iestatītu laiku, kas piemērots žāvējamajam audumam (skatiet tabulu "Žāvēšana ar noteiktu laiku"). Displejā būs redzama iestatīta vērtība.



Katru reizi, pieskaroties šim taustiņam, laika vērtība pieaug par 5 minūtēm.

-  Nevarat iestatīt visas laika vērtības dažādiem auduma veidiem.

8.10 Žāvēšanas pakāpes

Piespiediet šo taustiņu lai iestatītu, lai iestatītu vienu no 3 automātiskajām sausuma pakāpēm, kuras iesaka ierīce.



Displejā iedegas attiecīgais sausuma indikators:

-  = **Gludināšanai:** veļa, kas jāgludina.
-  = **Ievietošanai skapī:** veļa, ko ievietos skapī.
-  = **Īpaši sauss:** pilnīgi sausa veļa.

-  Katram auduma veidam nevar iestatīt visas automātiskās pakāpes.

8.11 Mode

Pateicoties šim taustiņam, cikls var veikt:



- **Tikai mazgāšana** : Wash indikators deg.
- **Mazgāšana un žāvēšana** : Wash un Dry indikatori deg.
- **Tikai žāvēšana** : Dry indikators deg.





8.12 Sākt/Pauze



Pieskarieties taustiņam Sākt/Pauze , lai iedarbinātu, nopauzētu ierīci vai pārtrauktu ieslēgto programmu.

9. PROGRAMMAS

9.1 Programmu tabula

Programma Noklusējuma temperatūra Temperatūras diapazons	Atsauces ve- ļas izgrieša- nas ātrums Veļas izgrie- šanas ātru- ma diapa- zons	Maksi- mālais veļas daudz- ums	Programmas apraksts
Eco 40-60 (tikai mazgāšanas re- žīms) 40 °C ¹⁾	1600 apgr./min 1600 apgr./mi- n – 400 apgr./min	10 kg	
Eco 40-60 + skapja sausuma līmenis (mazgā- šanas un žāvēša- nas režīms) 40 °C ²⁾	1600 apgr./min 1600 apgr./min – 1000 apgr./min	6 kg	Balti kokvilnas audumi un krāsnoturīgi kokvilnas audumi. Vidēji netīra veļa.
Eco 40-60 + Ie- vietošanai skapī piemērots sausu- ma līmenis (tikai žāvēšanas re- žīms) ³⁾	-	6 kg	Balti kokvilnas audumi un krāsnoturīgi kokvilnas audumi.
 Kokvilna 40 °C 95 °C – auksts	1600 apgr./min 1600 apgr./mi- n – 400 apgr./min	10 kg	Balti un krāsoti kokvilnas izstrādājumi. Vi- dēji, ļoti un viegli netīra veļa.
 Sintētika 40 °C 60 °C – auksts	1200 apgr./min 1200 apgr./mi- n – 400 apgr./min	4 kg	Sintētiskas vai jauktu audumu izstrādāju- mi. Vidēji netīra veļa.
NonStop 3h/3kg 30 °C 40 °C – 30 °C	1200 apgr./min	3 kg	Jaukti audumi (kokvilnas un sintētiskas apģērbi). Pilna programma līdz pat 3 kg lielu veļas apjomu mazgāšanai un žāvēšanai vie- nā piegājienā. Tā ilgst tikai 3 stundas. Tāpat displejā parādās indikators  .

Programma Noklusējuma temperatūra Temperatūras diapazons	Atsauces ve- ļas izgrieša- nas ātrums Veļas izgrie- šanas ātru- ma diapa- zons	Maksi- mālais veļas daudz- ums	Programmas apraksts
 Zīds 30 °C	1000 apgr./min 1000 apgr./mi n – 400 apgr./min	0.5 kg	Īpaša mazgāšanas programma zīda un sintētiskiem izstrādājumiem.
 Vilna/Mazgāšana ar rokām 40 °C 40 °C – auksts	1200 apgr./min 1200 apgr./mi n – 400 apgr./min	1.5 kg	Veļas mazgājamā mašīnā mazgājami vilnas, ar rokām mazgājami vilnas un citi audumi, uz kuriem norādīts kopšanas simbols "mazgāt ar rokām"⁴⁾
 Āra apģērbi 30 °C 40 °C – auksts	1200 apgr./min 1200 apgr./mi n – 400 apgr./min	2 kg	 Nelietojiet auduma mīkstinātāju un rūpējieties par to, lai mazgāšanas līdzekļa dozatorā nebūtu veļas mīkstinātāja atlieku.
			Āra apģērbs, tehniskais, sporta apģērbs, ūdensnecaurļaidīgas un gaisu caurlaidīgas jakas, vējjakas ar izņemamu vilnas vai iekšējo silto odēri.  Izpildot kombinēto mazgāšanas un žāvēšanas programmu, žāvēšanas fāze darbojas arī kā ūdens atgrūdēja atjaunotājs. Pārbaudiet, vai apģērba kopšanas etiķetē ir norādīts, ka attiecīgos apģērbus ir atļauts žāvēt veļas žāvētājā.

Programma Noklusējuma temperatūra Temperatūras diapazons	Atsauces ve- ļas izgrieša- nas ātrums Veļas izgrie- šanas ātru- ma diapa- zons	Maksi- mālais veļas daudz- ums	Programmas apraksts
 Tvaiks	-	1 kg	<p>Tvaika programmas⁵⁾</p> <p>Tvaiku var izmantot izžāvētai, izmazgātai un vienreiz valkātai veļai. Šīs programmas var samazināt burzīšanos un smakas un padarīt jūsu veļu mīkstāku.</p> <p>Nelietojiet mazgāšanas līdzekļus. Nepieciešamības gadījumā iztīriet traipus, attiecīgajās apgērba vietās izmantojot traipu tīrītāju.</p> <p>Tvaika programma neveic higiēniskās kopšanas ciklu.</p> <p>Neizmantojiet tvaika programmu šādiem apgērba veidiem:</p> <ul style="list-style-type: none"> • Apgērbiem, kurus jāmazgā temperatūrā, kas zemāka par 40 °C. • Apgērbiem, kuriem uz birkas nav norādīts, ka tie piemēroti žāvēšanai veļas žāvētājā. • apgērbi, kuru kopšanas etiķetē ir norādīts "Tikai ķīmiskā tīrīšana".
 Skalošana	1600 apgr./min 1600 apgr./mi- n – 400 apgr./min	10 kg	Lai izskatotu un izgrieztu veļu. Visi audumi, izņemot vilnas izstrādājumus un smalkveļu. Samaziniet veļas izgriešanas ātrumu atbilstoši veļas veidam.

Programma Noklusējuma temperatūra Temperatūras diapazons	Atsauces ve- ļas izgrieša- nas ātrums Veļas izgrie- šanas ātru- ma diapa- zons	Maksi- mālais veļas daudz- ums	Programmas apraksts
 Izgriešana/lzsūk- nēšana	1600 apgr./min 1600 apgr./min – – – –	10 kg	Visi audumi, izņemot vilnas un smalkos audumus. Veļas izgriešana un ūdens izsūk- nēšana no veļas tilpnes.

1) **Saskaņā ar Eiropas Komisijas regulu ES 2019/2023.** Šī programma noklusējuma temperatūrā un izgriešanas ātrumā tikai mazgāšanas režīmā, kur nominālā ietilpība norādīta kā 10 kg, spēj mazgāt kopā vienā ciklā vidēji neīru kokvilnas veļu, kuru drīkst mazgāt 40 °C vai 60 °C temperatūrā.



Veļas sasniegto temperatūru, programmas darbības ilgumu un citus datus skatiet nodaļā "Patēriņa vērtības".

Visefektīvākās programmas energopatēriņa ziņā parasti ir tās, kas darbojas ar zemākā temperatūrā un ilgāku laiku.









2) **Saskaņā ar Eiropas Komisijas regulu ES 2019/2023.** Šī programma noklusējuma temperatūrā un izgriešanas ātrumā mazgāšanas un žāvēšanas režīmā, kur nominālā ietilpība norādīta kā 6 kg un izmantota žāvēšanas pakāpe "Ievietošanai skapī piemērots sausums", spēj izmazgāt vidēji neīru kokvilnas veļu, kuru drīkst mazgāt kopā vienā ciklā 40 °C vai 60 °C temperatūrā, un pēc žāvēšanas fāzes beigām veļu var uzreiz ievietot skapī.

3) Šī ir žāvēšanas atsaucis programma datiem, kas ievadīti energomarkējumā saskaņā ar 96/60/EK direktīvu. Pārbaužu izpilde saskaņā ar standartu EN 50229 jāveic ar PIRMO maksimālo deklarēto veļas žāvēšanas ielādi (ielādes sastāvs saskaņā ar EN61121), programmā Eco 40-60 iestatot iespēju AUTOMĀTISKĀ ŽĀVĒŠANA VEĻAS IEVIETOŠANAI SKAPĪ. Iestatot programmai Eco 40-60 iespēju AUTOMĀTISKĀ ŽĀVĒŠANA VEĻAS IEVIETOŠANAI SKAPĪ, jātestē OTRĀ veļas žāvēšanas ielāde ar atlikušo veļas ielādi.

4) Šī cikla laikā veļas tilpne griežas lēnām, lai nodrošinātu saudzīgu mazgāšanu. Šī cikla laikā veļas tilpne griežas lēnām, lai nodrošinātu saudzīgu mazgāšanu, bet tas ir normāli šai programmai.

5) Iestatot tvaika programmu sausai veļai, cikla beigās tā var būt mitra. Ieteicams izstrādājumus izkārt svaigā gaisā aptuveni uz 10 minūtēm, lai ļautu mitrumam izzūt. Kad ir beigusies programmas darbība, ātri izņemiet veļu no veļas tilpnes. Pēc tvaika cikla beigām drēbes var arī gludināt, taču tas prasīs mazāku piepūli.

Programmu iespēju saderība

Programma										
Iespējas	Eco 40-60	Kokvilna	Sintētika	NonStop 3h/3kg	Zīds	Vilna/Mazgāšana ar rokām	Āra apģērbi	Tvaiks	Skalošana	Izgriešana/Izsūknešana
 Veļas izgriešana	■	■	■		■	■	■		■	■
 Skalošanas aizturēšana	■	■	■			■	■		■	
 Ļoti klusa	■	■	■							
--- Bez veļas izgriešanas										■ ¹⁾
 Papildu skalošana	■	■	■	■			■		■	
 Priekšmazgāšana	■	■	■							
 Traipu tīrīšana ²⁾	■	■	■							
 Atliktais starts	■	■	■	■	■	■	■	■	■	■
 Laika taupīšana ³⁾	■	■	■					■		
 Pretburzīšanās	■	■	■				■		■	

Programma	Eco 40-60	Kokvilna	Sintētika	NonStop 3h/3kg	Zīds	Vilna/Mazgāšana ar rokām	Āra apģērbi	Tvaiks	Skalošana	Izgriešana/Izsūknešana
Iespējas										
Žāvēšanas ilgums	■	■	■		■	■	■			
Žāvēšanas pakāpes	■ ⁴⁾	■								

1) Ja ir iestatīta iespēja Bez veļas izgriešanas, ierīce veiks tikai ūdens izsūknešanu.

2) Šī iespēja nav pieejama temperatūrai, kas zemāka par 40 °C.

3) Iestatot visīsāko darbības ilgumu, iesakām samazināt mazgājamās veļas daudzumu. Ierīcē var ievietot arī maksimālo veļas daudzumu, taču tas pasliktinās mazgāšanas rezultātu.

4) Šai programmai nav pieejama iespēja "Gatavs gludināšanai".

Katrai programmai piemērotie mazgāšanas līdzekļi

Programma	Universāls veļas mazgāšanas pulveris ¹⁾	Šķidrāis universālais mazgāšanas līdzeklis	Šķidrāis mazgāšanas līdzeklis krāsainiem audumiem	Smalkveļa, vilnas izstrādājumi	Īpašs
Eco 40-60	▲	▲	▲	--	--
Kokvilna	▲	▲	▲	--	--
Sintētika	▲	▲	▲	--	--
NonStop 3h/3kg	--	▲	▲	--	--
Zīds	--	--	--	▲	▲
Vilna/Mazgāšana ar rokām	--	--	--	▲	▲
Āra apģērbi	--	--	--	▲	▲

1) Temperatūrā, kas pārsniedz 60 °C, ieteicams lietot pulverveida mazgāšanas līdzekli.

- ▲ = ieteicams
- = nav ieteicams

9.2 Woolmark Apparel Care — Zīls





- Uzņēmums "Woolmark Company" ir pārbaudījis šīs mašīnas vilnas mazgāšanas programmu un atzinis to par piemērotu vilnas apgērbi, kuriem

uz etiķetes norādīts, ka tie jāmazgā ar rokām, mazgāšanai ar nosacījumu, ka šie apģērbi tiek mazgāti saskaņā ar norādēm uz apģērbi etiķetēm un veļas mašīnas ražotāja norādījumiem. Ievērojiet apģērba kopšanas etiķetē sniegtos žāvēšanas un citus mazgāšanas norādījumus. M1230

- Uzņēmums "Woolmark Company" ir atzinis šīs mašīnas vilnas žāvēšanas programmu par piemērotu vilnas apgērbi, kuriem uz etiķetes norādīts, ka tie jāmazgā ar rokām, mazgāšanai ar nosacījumu, ka šie apģērbi tiek žāvēti saskaņā ar šīs mašīnas ražotāja norādījumiem. Ievērojiet apģērba kopšanas etiķetes citas veļas kopšanas instrukcijas. M1399
- Woolmark simbols daudzās valstīs ir atzīts par sertifikācijas zīmi.

9.3 Automātiskā žāvēšana

Sausuma pakāpe	Auduma veids	Ievietojamais veļas daudzums
 — = ≡ Ļoti sausa Dvieļu audumiem	Kokvilna un lins (peldmēteļi, vannas dvieļi, u.c.)	līdz 6 kg
 — = ≡ Ievietošanai skapī piemērots sausums Uzglabāšanai	Kokvilna un lins (peldmēteļi, vannas dvieļi, u.c.)	līdz 6 kg
	Sintētika un jaukti audumi (džemperu, blūzes, apakšveļa, mājsaimniecībā izmantojamās veļa un gultas veļa)	līdz 4 kg
	Vilnas izstrādājumi (vilnas džemperu)	līdz 1 kg
	Āra sporta apģērbs (āra apģērbs, darba apģērbs, sporta apģērbs, ūdensnecaurlaidīgas un elpojošas auduma jakas, vējjakas)	līdz 2 kg
	Zīds (zīda apģērbs un ļoti smalka veļa)	līdz 0.5 kg

Sausuma pakāpe	Auduma veids	levieterojamais veļas daudzums
 Iron Dry (Gludinātas veļas sausums) Piemērota gludināšanai	Kokvilna un lins (palagi, galdauti, krekli u.c.)	līdz 6 kg

9.4 Žāvēšanas laiks

Sausuma pakāpe	Auduma veids	Veļas daudzums (kg)	Izgriešanas ātrums (apgr./min)	leteicamais laiks (minūtes)
Ļoti sausa Dvieļu audumiem	Kokvilna un lins (peldmēteļi, vannas dvieļi, u.c.)	6	1600	280 - 300
		4	1600	170- 190
		2	1600	120 - 130
levieterojamai skapī piemērots sausums Uzglabāšanai	Kokvilna un lins (peldmēteļi, vannas dvieļi, u.c.)	6	1600	270 - 290
		4	1600	160 - 180
		2	1600	110 - 120
	Sintētika un jaukti audumi (džemperu, blūzes, apakšveļa, mājsaimniecībā izmantojamās veļa un gultas veļa)	4	1200	170 - 190
		2	1200	100 - 120
	Vilna (vilnas džemperu)	1	1200	90 - 110
	Āra sporta apģērbs (āra apģērbs, darba apģērbs, sporta apģērbs, ūdensnecaurlaidīgas un elpojoša auduma jakas, vējjakas)	2	1200	140 - 160
		1	1200	90 - 110
	Zīds (zīda apģērbs un ļoti smalka veļa)	0.5	1000	60 - 80
Iron Dry (Gludinātas veļas sausums) Piemērota gludināšanai	Kokvilna un lins (palagi, galdauti, krekli u.c.)	6	1600	160 - 180
		4	1600	100 - 120
		2	1600	50 - 60

10. PIRMS PIRMĀS LIETOŠANAS



Uzstādīšanas laikā vai pirms pirmās lietošanas reizes ierīcē var būt redzams ūdens. Tas ir ūdens atlikums pēc rūpnīcā veiktās pilnās darbības pārbaudes, kuras mērķis ir nodrošināt, ka ierīce tiek piegādāta klientam nevainojamā darba kārtībā, un par to nav jāsatraucas.

1. Pārliecinieties, ka visas transportēšanai paredzētās skrūves ir izņemtas no ierīces.
2. Pārliecinieties, ka ir pieejama elektroenerģijas padeve un ir atvērts ūdens krāns.

3. Ielejiet 2 litrus ūdens mazgāšanas līdzekļa nodalījumā, kas apzīmēts ar .

Šī darbība aktivizē ūdens aizplūdes sistēmu.

4. Ielejiet nelielu mazgāšanas līdzekļa daudzumu nodalījumā, kas apzīmēts ar .
5. Iestatiet un sāciet kokvilnas mazgāšanas programmu ar augstāko temperatūru, neievietojot veļas tilpnē veļu.

Šādi no cilindra un veļas tilpnes tiek iztīrīti visi iespējamie netīrumi.

11. IESTATĪTIE PARAMETRI

11.1 Bērnu drošības funkcija

Šī iespēja neļauj bērniem spēlēties ar vadības paneli.

- Lai **aktivizētu/deaktivizētu** šo funkciju, vienlaikus pieskarieties un taustiņiem, līdz indikators **iedegas/izdziest displejā.**

Jūs varat aktivizēt šo iespēju:

- Pēc pieskaršanās taustiņam **Sākt/Pauze** : visi taustiņi un programmu pārslēgs ir deaktivizēti (izņemot **ieslēgt/Izslēgt** taustiņu).
- Pirms jūs pieskarieties **Sākt/Pauze** taustiņam: ierīce nesāks darboties.

Ierīce saglabā šīs iespējas izvēli pēc tam, kad to izslēdz.

11.2 Skaņas signāli

Šī ierīce ir aprīkota ar dažādiem skaņas signāliem, kas darbojas, kad:

- jūs aktivizējat ierīci (īpaša īsa melodija);
- jūs deaktivizējat ierīci (īpaša īsa melodija);
- jūs pieskarieties taustiņiem (klikšķis);

- jūs veicat nepareizu izvēli (3 īsi klikšķi);
- programma ir beigusies (secīgas skaņas, kas dzirdamas aptuveni 2 minūtes);
- ierīces darbībā radušies traucējumi (secīgas skaņas, kas dzirdamas aptuveni 5 minūtes).

Lai **deaktivizētu/aktivizētu** skaņas signālus, kad programma ir pabeigta, vienlaikus pieskarieties taustiņiem un un turiet tos piespiestus sešas sekundes.







Ja deaktivizējat skaņas signālus, ierīces darbības traucējumu gadījumā tie turpina skanēt.

11.3 Pastāvīgā papildu skalošanas funkcija

Iestatot jaunu programmu, šī iespēja pastāvīgi nodrošinās papildu skalošanu.

- Vienlaicīgi pieskarieties taustiņam un vienreiz taustiņam, lai pievienotu vienu papildu skalošanu. parādās displejā.

- Vienlaicīgi pieskarieties  taustiņam un divreiz  taustiņam, lai pievienotu divas papildu skalošanas.  parādās displejā.
- Vienlaicīgi pieskarieties  taustiņam un trīsreiz  taustiņam, lai noņemtu

papildu skalošanas. Displejā tiks parādīts tikai .

12. IZMANTOŠANA IKDIENĀ



BRĪDINĀJUMS!
Skatiet sadaļu "Drošība".

12.1 Ierīces aktivizēšana

1. Pievienojiet elektrofikla vada spraudni elektrofikla kontaktligzdai.
2. Atveriet ūdens krānu.
3. Lai ieslēgtu ierīci, dažu sekundes turiet nospiestu taustiņu Ieslēgt/ Izslēgt. Sāk mirgot taustiņa Sākt/ Pauze indikators.

Programmu izvēles pārslēgs automātiski iestatās uz kokvilnas programmu un tikai indikators Wash deg virs taustiņa Mode.

Displejā redzams maksimālais veļas daudzums, noklusējuma temperatūra, maksimālais veļas izgriešanas ātrums, fāžu, kas veido programmu, indikatori un cikla ilgums.

12.2 Veļas ievietošana

1. Atveriet ierīces durvis.
2. Izpuriniet drēbes, pirms ieliekat tās ierīcē.
3. Ievietojiet veļu tilpnē, liekot katru apģērba gabalu atsevišķi.

Nelieciet tilpnē pārāk daudz veļas.

4. Cieši aizveriet durvis.

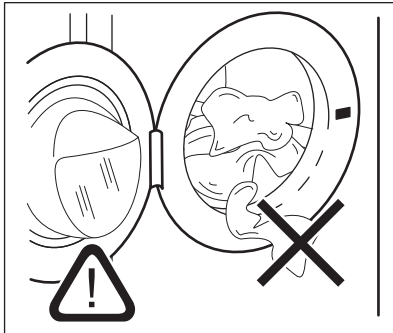



UZMANĪBU!
Pārliecinieties, ka veļa neiesprūst starp blīvi un durvīm. Pretējā gadījumā var rasties ūdens noplūdes un veļas bojājumi.



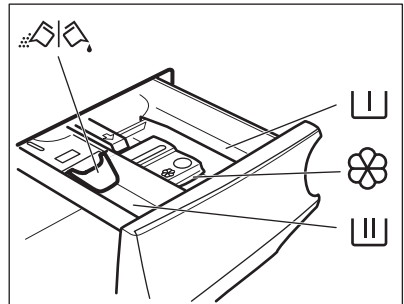

UZMANĪBU!
Mazgājot ļoti nefīru veļu ar eļļas traipiem, var nodarīt bojājumus veļas mašīnas gumijas daļām.

12.3 Mazgāšanas līdzekļa un papildlīdzekļu uzpildīšana



 Nodalījums priekšmazgāšanas fāzei, mērcēšanas programmai vai trauu tīrīšanas līdzeklim.

 Nodalījums mazgāšanas fāzei.

 Šķidro veļas kopšanas līdzekļu (auduma mīkstinātājs, cietinātājs) nodalījums.

MAX Šķidro veļas kopšanas līdzekļu daudzuma maksimālais līmenis.

 Aizbīdnis pulverveida vai šķidram mazgāšanas līdzeklim.

- i** Vienmēr ievērojiet norādījumus uz mazgāšana līdzekļa iepakojuma, taču mēs iesakām nepārsniegt maksimālo norādīto līmeni (**MAX**). Šis daudzums tomēr garantēs labākos mazgāšanas rezultātus.

- i** Pēc mazgāšanas cikla, ja nepieciešams, noīriet mazgāšanas līdzekļa atliekas no mazgāšanas līdzekļa dozatora.

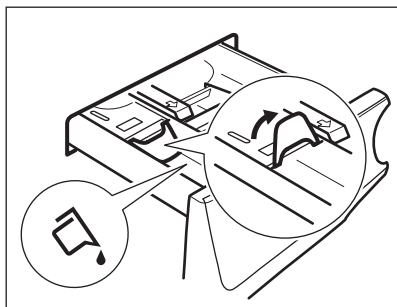

12.4 Pārbaudiet aizbīdņa pozīciju

1. Izvelciet mazgāšanas līdzekļa dozatoru līdz galam.
2. Nospiediet sviru uz leju, lai izņemtu dozatoru.

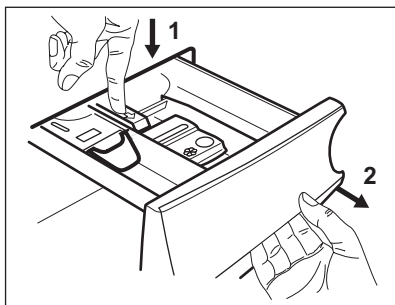

3. Lai lietotu pulverveida mazgāšanas līdzekli, pagrieziet aizbīdni uz augšu.

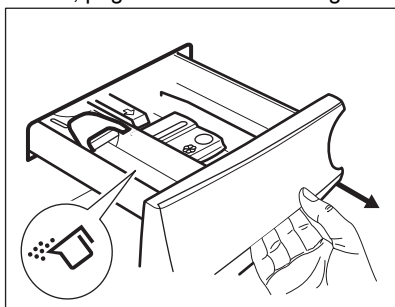

4. Lai lietotu šķidro mazgāšanas līdzekli, pagrieziet aizbīdni uz leju.

i Kad aizbīdnis vērsts UZ LEJU:

- Nelietojiet želatīnveida vai biezus šķidros mazgāšanas līdzekļus;
 - Neuzpildiet vairāk šķidrā mazgāšanas līdzekļa, nekā norādīts uz aizbīdņa.
 - Neiestatiet priekšmazgāšanas fāzi;
 - Neiestatiet atliktā starta funkciju.
5. Mazgāšanas līdzekļa un auduma mikstinātāja iepildīšana.
 6. Rūpīgi aizveriet mazgāšanas līdzekļa dozatoru.

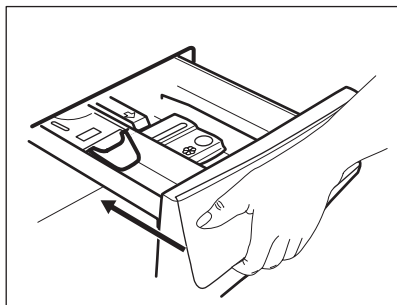

Gādājiet, lai aizbīdnis netraucētu, aizverot atvilktni.

12.5 Programmas iestatīšana

1. Pagrieziet programmu izvēles pārlēgu izvēlētajā mazgāšanas programmas pozīcijā. Iedegsies attiecīgās programmas indikators.

Mirgo taustiņa Sākt/Pauze indikatora. Displejā redzams maksimālā norādītā ielāde programmai, noklusējuma temperatūra, maksimālais veļas izgriešanas ātrums, mazgāšanas fāzes indikatori (kad tādi ir) un orientējošs programmas ilgums.

2. Lai mainītu temperatūru un/vai izgriešanas ātrumu, piespiediet attiecīgos taustiņus.
3. Ja vēlaties, iestatiet vienu vai vairākas iespējas, pieskaroties attiecīgajiem taustiņiem. Saistītie indikatori iedegas displeja un norādītā informācija attiecīgi mainās.

i Lai veiktu tikai mazgāšanu, pārliecinieties, ka deg tikai Wash indikators virs Mode taustiņa.

i Ja izvēle **nav iespējama**, neiedegas neviens indikators un atskan skaņas signāls.

12.6 Programmas ieslēgšana

Pieskarieties Sākt/Pauze  taustiņam, lai ieslēgtu programmu.

Attiecīgais indikators pārtrauc mirgot un paliek degam.

Displejā mirgo aktīvās fāzes indikators. Programma sākas, durvis ir nobloķētas.

Displejā redzams indikators .

i Ūdens izsūkņēšanas sūkņis darbojas īsu brīdi, pirms ierīcē iepļūst ūdens.

12.7 Programmas aktivizēšana, izmantojot atlikto startu





1. Vairākkārt piespiediet to, līdz displejā redzams vēlamais atliktā starta laiks. Iedegas indikators Atliktais starts.
2. Pieskarieties taustiņam Sākt/Pauze .

Ierīce sāk atliktā starta laika atskaiti. Kad laika atskaite beigusies, programma automātiski aktivizējas.

i ProSense aprēķins sākas laika atskaites beigās.



Atliktā starta atcelšana laika atskaites laikā

Lai atceltu atlikto startu:

1. Piespiediet taustiņu Sākt/Pauze , lai nopauzētu ierīci. Sāk mirgot attiecīgais indikators.
2. Vairākkārt piespiediet taustiņu Atliktais starts , līdz displejā parādās .
3. Piespiediet taustiņu Sākt/Pauze , atkārtoti, lai nekavējoties aktivizētu programmu.



Atliktā starta mainīšana laika atskaites laikā



Lai mainītu atlikto startu:

1. Piespiediet taustiņu Sākt/Pauze , lai nopauzētu ierīci. Sāk mirgot attiecīgais indikators.
2. Vairākkārt piespiediet taustiņu Atliktais starts, līdz displejā redzams vēlamais atliktā starta laiks.
3. Vēlreiz piespiediet taustiņu Sākt/Pauze , lai aktivizētu jauno laika atskaiti.

12.8 Tilpnē ievietotā veļas daudzuma noteikšana ar ProSense

i Displejā redzamais programmas ilgums attiecas uz **vidēju/lielu** ievietotās veļas daudzumu.

Pēc pieskaršanās Sākt/Pauze  taustiņam maksimālās norādītās ielādes indikators nodziest, mirgo indikators , ProSense uzsāk veļas ielādes noteikšanu.

1. Ierīce nosaka ielādi pirmajās 30 sekundēs: indikators **kg** un laika punkti  mirgo, veļas tilpne nedaudz rotē.
2. Ielādes noteikšanas beigās indikators **kg** izdziest un laika punkti  pārstāj mirgot. Programmas ilgums tiek attiecīgi pielāgots, un tas var

palielināties vai samazināties. Vēl pēc 30 sekundēm ierīce sāk piepildīties ar ūdeni.

Veļas daudzuma noteikšanas beigās, ja **veļas tilpne ir pārslogota**, displejā mirgo indikators **MAX**:

Šādā gadījumā ierīci iespējams uz 30 sekundēm nopauzēt un izņemt lieko veļu.

Kad maksimālo svaru pārsniedošā veļas daļa ir izņemta, pieskarieties taustiņam Sākt/Pauze , lai atkārtoti iedarbinātu programmu. ProSense fāzi var atkārtot ne vairāk kā trīs reizes (skat. 1. punktu).

Svarīgi! Ja veļas daudzumu nesamazina, mazgāšanas programma atsāk darbību jebkurā gadījumā, neraugoties uz to, ka ierīce ir pārslogota. Šādā gadījumā nav iespējams garantēt labākos mazgāšanas rezultātus.

 Aptuveni 20 minūtes pēc programmas darbības sākuma programmas ilgumu var noregulēt vēlreiz atkarībā no audumu ūdens uzsūkšanas spējām.

 ProSense noteikšana tiek veikta tikai ar pilna cikla mazgāšanas programmām (neizlaižot fāzes).

 Funkcija ProSense nav pieejama tādām programmām kā Vilna/ Mazgāšana ar rokām, īsā cikla programmām un programmām bez mazgāšanas fāzes.

12.9 Programmas fāžu indikatori

Kad programma sāk darboties, darbojošās fāzes indikators mirgo, un citi fāzes indikatori deg nepārtraukti.

Piem., darbojas mazgāšanas vai

priekšmazgāšanas fāze: 

Kad fāze beidzas, attiecīgais indikators pārstāj mirgot un deg nepārtraukti. Sāk mirgot nākamās fāzes indikators.

Piem., darbojas skalošanas fāze:



Ja izvēlaties tvaika programmu, iedegas tvaika fāzes indikators .

12.10 Programmas pārtraukšana un iespēju maiņa

Kad programma darbojas, mainīt var **tikai dažas** iespējas:

1. Pieskarieties taustiņam Sākt/Pauze .

Sāk mirgot attiecīgais indikators.

2. Mainiet iespējas. Displejā norādītā informācija attiecīgi mainās.

3. Pieskarieties vēlreiz Sākt/Pauze  taustiņam.

Mazgāšanas programmas darbība turpinās.

12.11 Aktivizētās programmas atcelšana

1. Piespiediet taustiņu Ieslēgt/Izslēgt , lai atceltu programmu un izslēgtu ierīci.

2. Vēlreiz piespiediet taustiņu Ieslēgt/Izslēgt , lai ieslēgtu ierīci.

Tagad varat iestatīt jaunu mazgāšanas programmu.

 Ja ProSense fāze jau darbojas un ūdens sāk ieplūst veļas tilpnē, jaunā programma aktivizētas, **neatkārtojot ProSense fāzi**. Ūdens un mazgāšanas līdzeklis netiek izsūkņēti, lai izvairītos no liekas resursu izšķiešanas. Displejā redzams programmas maksimālais ilgums, uzrādot jaunāko informāciju aptuveni 20 minūtes pēc jaunas programmas sākuma.

12.12 Durvju atvēršana - apgērbu pievienošana

Kad darbojas programma vai atliktais starts, ierīces durvis ir bloķētas.

- i** Ja temperatūra vai ūdens līmenis veļas tīlpnē ir pārāk augsti un/vai veļas tīlpne joprojām griežas, durvis atvērt nav iespējams.

1. Pieskarieties taustiņam Sākt/Pauze .

Atiecīgo durvju bloķēšanas indikators nodziest displejā.

2. Atveriet ierīces durvis. Ja nepieciešams, ievietojiet vai izņemiet priekšmetus.
3. Aizveriet durvis un pieskarieties taustiņam Sākt/Pauze .

Programma vai atliktais starts turpina darbību.

4. Durvis var atvērt, kad programma izpildīta, vai iestatiet izgriešanas vai ūdens izsūknēšanas programmu/ iespēju un tad nospiediet Sākt/Pauze  taustiņu.

12.13 Programmas pabeigšana

Kad programmas darbība beigusies, ierīce automātiski izslēdzas. Atskan skaņas signāli, ja tie ir aktivizēti.

Displejā deg visi mazgāšanas fāzes indikatori un redzama laika zona .

Taustiņa Sākt/Pauze  indikators izdziest.

Durvis tiek atbloķētas, un indikators  izdziest.

MAX mirgo programmas beigās, ja veļas tīlpne ir pārslogota.

1. Piespiediet leslēgt/Izslēgt  taustiņu, lai izslēgtu ierīci.

Piecas minūtes pirms programmas beigām enerģijas taupīšanas funkcija funkcija automātiski deaktivizēs ierīci.









Kad atkal aktivizējat programmu, displejā redzamas pēdējās izvēlētās programmas beigas. Pagrieziet programmu pārslēgu, lai iestatītu jaunu ciklu.



2. Izņemiet veļu no ierīces.
3. Pārliecinieties, ka veļas tīlpne ir tukša.
4. Turiet durvis un mazgāšanas līdzekļa dozatoru pusvirus, lai ierīcē neveidotos pelējums un smakas.
5. Aizgrieziet ūdens krānu.



12.14 Ūdens izsūknēšana cikla beigās



Izvēloties programmu vai iespēju, kura neizsūknē ūdeni pēc pēdējās skalošanas reizes, programma ir pabeigta, taču:

- displejā redzams indikators , iespējas indikators  vai  un bloķētu durvju indikators . Aktivās programmas indikators  mirgo;
- tīlpne regulāri griežas pēc regulāriem intervāliem, lai novērstu veļas burzīšanos;
- durvis paliek bloķētas;
- lai atvērtu durvis, nepieciešams izsūknēt ūdeni:

1. Ja nepieciešams, pieskarieties taustiņam Veļas izgriešana , lai samazinātu ierīces ierosināto veļas izgriešanas ātrumu.
2. Pieskarieties taustiņam Sākt/Pauze .

- ja ir iestatīts , ierīce izsūknē ūdeni un izgriež veļu;
- ja ir iestatīts , ierīce tikai izsūknē ūdeni.

Iespējas indikators  vai  izdziest, kamēr indikators  mirgo un tad izdziest.

3. Kad programmas darbība beigusies un lūkas bloķēšanas indikators  ir izdzisis, jūs varat atvērt durvis.
4. Dažas sekundes piespiediet taustiņu leslēgt/Izslēgt , lai izslēgtu ierīci.

-  Jebkurā gadījumā ierīce izsūknē ūdeni automātiski pēc aptuveni 18 stundām.

12.15 Gaidstāves iespēja

Gaidstāves funkcija automātiski izslēdz ierīci, lai samazinātu enerģijas patēriņu, ja:

- ierīce netiek lietota piecas minūtes pirms taustiņa Sākt/Pauze piespiešanas.
Piespiediet taustiņu Ieslēgt/Izslēgt , lai atkal ieslēgtu ierīci.

- Piecas minūtes pēc mazgāšanas programmas beigām.
Piespiediet taustiņu Ieslēgt/Izslēgt , lai atkal ieslēgtu ierīci.
Displejs rāda beidzamās iestatītās mazgāšanas programmas beigu laiku.
Pagrieziet programmu pārslēgu, lai iestatītu jaunu ciklu.

-  Ja iestatāt programmu vai iespēju, kas beidzas ar ūdeni tilpnē, gaidstāves funkcija **neieslēdz ierīci**, lai atgādinātu, ka jāizsūknē ūdens.

13. IZMANTOŠANA IKDIENĀ – MAZGĀŠANA UN ŽĀVĒŠANA

-  **BRĪDINĀJUMS!**
Skatiet sadaļu "Drošība".

-  Šī ierīce ir automātiska veļas mazgājamā mašīna — veļas žāvētājs.



13.1 NON-STOP programma – Mazgāšana un žāvēšana ar laika kontroles režīmu

-  Ne visas programmas ir saderīgas ar žāvēšanas funkciju – piemēram, programma NonStop 3h/3kg pati par sevi ir pilna cikla veļas mazgāšanas un žāvēšanas programma.

Jūs varat mazgāt un žāvēt savu veļu, iestatot programmu "Non-stop".
Rīkojieties šādi:

- Nospiediet taustiņu Ieslēgt/Izslēgt dažu sekunžu garumā, lai aktivizētu ierīci.
- Ievietojiet veļu tvertnē pa vienam veļas gabalam.
- Attiecīgajā nodalījumā iepildiet mazgāšanas līdzekli un piedevas.
- Pagrieziet programmu pārslēgu uz mazgāšanas programmu. Displejā redzama noklusējuma temperatūra un veļas izgriešanas apgriezīgu skaits. Ja nepieciešams, mainiet šīs



vērtības atkarībā no mazgājamās veļas īpašībām. Displejā arī redzams mazgāšanai ieteicamais maksimālais veļas svars.

- Iestatiet vēlamās iespējas, ja tādas ir pieejamas.
- Pieskarieties tautsiņam Mode vienreiz, lai aktivizētu arī žāvēšanas funkciju. Iedegas indikatori Wash un Dry. Displejā parādās indikatori  un . Tāpat displejā ir redzams mazgāšanas un žāvēšanas programmai maksimāli ieteicamais veļas svars (piemēram, 6 kg kokvilnai).

-  Žāvējot lielu veļas daudzumu, pārliecinieties, ka apģērbi nav sarulējušies, un tie ir vienmērīgi izvietoti tilpnē.

-  Žāvēšanas cikla sākumā (3–5 minūtes) var būt dzirdams nedaudz skaļāks troksnis. To rada kompresors, un tā ir normāla parādība tādām ierīcēm, kuras darbina kompresori, piemēram, ledusskapji, saldētavas, u.c.

13.2 Automātiskās mazgāšanas un žāvēšanas pakāpes

- Vairākkārt piespiediet taustiņu Žāvēšanas pakāpes, līdz displejā redzama nepieciešamā sausuma pakāpe. Displejā iedegas atbilstošie indikatori:
 -  = **Gludināšana:** kokvilnas apģērbiem;
 -  = **Novietošanai drēbju skapī:** kokvilnas un sintētikas apģērbiem;
 -  = **Īpaši sauss:** kokvilnas apģērbiem.

Displejā redzamā laika vērtība atbilst mazgāšanas un žāvēšanas ciklu ilgumam kopā.



Lai nodrošinātu kvalitatīvu žāvēšanu, izmantojot mazāk elektroenerģijas un īsākā laikā, ierīce neļauj iestatīt pārāk zemu izgriešanas ātrumu mazgājamiem un žāvējamiem apģērbiem.

- Pieskarities taustiņam Sākt/Pauze, lai aktivizētu programmu. Sākas ProSense noteikšana.

Displejā iedegas durvju bloķēšanas  indikators, esošās fāzes indikators sāk mirgot.

Displejā būs redzams arī programmas atlikušais laiks.

13.3 Mazgāšana un žāvēšana ar noteiktu laiku

- Vairākkārt piespiediet taustiņu Žāvēšanas ilgums, lai iestatītu vēlamo laika vērtību (skatiet "Noteikta laika žāvēšana" tabulu un "Programmas" sadaļu). Žāvēšanas pakāpes indikators izdziest un iedegas  indikators.

Minimālais noteiktais žāvēšanas laiks ir 10 minūtes.



Katru reizi, nospiežot šo taustiņu, laika vērtība pieaug par 5 minūtēm. Displejā būs redzama iestatītā laika vērtība.

- Pieskarities taustiņam Sākt/Pauze, lai aktivizētu programmu. Sākas ProSense noteikšana.

Displejā iedegas durvju bloķēšanas  indikators, esošās fāzes indikators sāk mirgot.

Displejā būs redzams arī programmas atlikušais laiks.

13.4 Programmas beigās

- Ierīces darbība apstājas automātiski.
- Atskan skaņas signāli, ja tie ir aktivizēti.
- Displejā iedegas .
- Taustiņa Sākt/Pauze indikators izdziest. Durvju bloķēšana  izdziest
- Dažas sekundes piespiediet taustiņu Ieslēgt/Izslēgt, lai izslēgtu ierīci.



Dažas minūtes pirms programmas beigām enerģijas taupīšanas funkcija automātiski izslēgs ierīci.

- Izņemiet veļu no ierīces.
- Pārliecinieties, ka veļas tīlne ir tukša.



Pēc žāvēšanas cikla rūpīgi iztīrīt gaisa filtrus, veļas tīlpi, bļīvi un durvju iekšpusi ar mitru drānu.

Indikators  parādās displejā, lai atgādinātu par gaisa filtra tīrīšanu (skatiet punktu "Gaisa filtra tīrīšana" sadaļā "Kopšana un tīrīšana").

14. IZMANTOŠANA IKDIENĀ - TIKAI ŽĀVĒŠANA



BRĪDINĀJUMS!
Skatiet sadaļu "Drošība".



- i** Šī ierīce ir automātiska veļas mazgājamā mašīna — veļas žāvētājs.

14.1 Sagatavošanās žāvēšanai

1. Piespiediet **leslēgt/Izslēgt** taustiņu uz dažām sekundēm, lai ieslēgtu ierīci.







- i** Tikai žāvēšanas programmas gadījumā displejā nav redzama maksimālā ielāde un ProSense noteikšana ir izslēgta.

2. Ievietojiet veļu, liekot katru apģērba gabalu atsevišķi.
3. Pagrieziet programmu izvēles slēdzi tādas programmas pozīcijā, kas piemērota veļas žāvēšanai.
4. Divreiz pieskarieties **Mode** taustiņam, lai izlaistu mazgāšanu un veiktu tikai žāvēšanu. Iedegas **Dry** indikators.

Indikatori  un  =  parādās displejā.

- i** Žāvējot lielu veļas apjomu, lai gūtu labu žāvēšanas veikspēju, gādājiet, lai veļa nebūtu sarullējusies un lai tā būtu izvietota veļas tīlnē vienmērīgi.

14.2 Žāvēšana - automātiski līmeņi

1. Vairākkārt pieskarieties pogai **Žāvēšanas pakāpes**, līdz displejā redzama nepieciešamā sausuma pakāpe. Iedegas atbilstošie indikatori ekrānā:
 - a.  =  **Gludināšanai:** kokvilnas apģērbiem;
 - b.  =  **Novietošanai drēbju skapī:** kokvilnas un sintētiskas apģērbiem;
 - c.  =  **Īpaši sauss:** kokvilnas apģērbiem.

Displejā redzams žāvēšanas programmas ilgums.

- i** Lai nodrošinātu kvalitatīvu žāvēšanu, izmantojot mazāk elektroenerģijas un īsākā laikā, ierīce neļauj iestatīt pārāk zemu izgriešanas ātrumu mazgājamiem un žāvējamiem apģērbiem.

2. Pieskarieties taustiņam **Sākt/Pauze**, lai aktivizētu programmu.

Bloķētu durvju indikators  ekrānā nodziest, un sāk mirgot pašreizējās fāzes indikators.

Displejā būs redzams arī atlikušais programmas laiks.

14.3 Noteikts žāvēšanas laiks

1. Vairākkārt piespiediet taustiņu **Žāvēšanas ilgums**, lai iestatītu vēlamo laika vērtību (skatiet "Noteikta laika žāvēšana" tabulu un "Programmas" sadaļu). Žāvēšanas pakāpes indikators izdziest un iedegas  indikators.

Minimālais noteiktais žāvēšanas laiks ir 15 minūtes.



Katru reizi, nospiežot šo taustiņu, laika vērtība pieaug par 5 minūtēm. Displejā būs redzama iestatītā laika vērtība.

2. Pieskarieties taustiņam **Sākt/Pauze**, lai aktivizētu programmu.

Displejā iedegas durvju bloķēšanas  indikators, esošās fāzes indikators sāk mirgot.

Displejā būs redzams arī programmas atlikušais laiks.

14.4 Programmas beigās

- Ierīces darbība apstājas automātiski.
- Atskan skaņas signāli, ja tie ir aktivizēti.
- Displejā iedegas .
- Taustiņa **Sākt/Pauze** indikators izdziest. Durvju bloķēšana  izdziest
- Dažas sekundes piespiediet taustiņu **leslēgt/Izslēgt**, lai izslēgtu ierīci.

- i** Dažas minūtes pirms programmas beigām enerģijas taupīšanas funkcija automātiski izslēgs ierīci.

1. Izņemiet veļu no ierīces.

2. Pārlicinieties, ka veļas tilpne ir tukša.



Pēc žāvēšanas cikla rūpīgi iztīrīt gaisa filtrus, veļas tilpni, blīvi un durvju iekšpusi ar mitru drānu.

Indikators  parādās displejā, lai atgādinātu par gaisa filtra tīrīšanu (skatiet punktu "Gaisa filtra tīrīšana" sadaļā "Kopšana un tīrīšana").

15. APĢĒRBU PŪKAS

Mazgāšanas un/vai žāvēšanas cikla laikā dažu audumu veidiem (sūkljiem, vilnai, sporta krekliem) var veidoties pūkas.



Izdalītās pūkas nākamajā ciklā var pieķerties audumiem.

Šīs neērtības ir izteiktākas tehnisko audumu gadījumā.

Lai novērstu pūku pieķeršanos Jūsu veļai:

- Nemazgājiet tumšus apģērbus pēc gaišu audumu (roku dvieļi, vilna, sporta krekli) mazgāšanas un žāvēšanas, un otrādi.
- Žāvējiet šādus audumus ārā, kad mazgājat tos pirmoreiz.
- Iztīriet aizplūdes filtru.
- Pēc žāvēšanas cikla iztīriet ar mitru drānu veļas tilpni, blīvējumu un durvju iekšpusi.

Lai iztīrītu apģērbu pūkas no veļas tilpnes, rīkojieties šādi:

- Iztukšojiet veļas tilpni.
- Rūpīgi iztīriet ar mitru drānu veļas tilpni, blīvējumu un durvis.
- Iestatiet skalošanas programmu.
- Vienlaikus nospiediet   un  pogas līdz displejā parādās **CLE**, lai aktivizētu tīrīšanas funkciju.
- Pieskarieties pogai Sākt/Pauze, lai sāktu programmu.



Ja ierīce tiek bieži lietota, regulāri veiciet programmu **CLE**.

16. PADOMI UN IETEIKUMI



BRĪDINĀJUMS!

Skatiet sadaļu "Drošība".

16.1 Veļas ielāde

- Sašķirojiet veļu šādi: baltā veļa, krāsainā veļa, sintētika, smalkveļa un vilnas izstrādājumi.
- Ievērojiet uz veļas etiķetēm norādītās mazgāšanas norādes.
- Nemazgājiet kopā baltus un krāsainus apģērbus.
- Daži krāsaini apģērbi var zaudēt krāsu pirmajā mazgāšanas reizē. Ieteicam tos mazgāt atsevišķi dažas pirmās reizes.

- Izgrieziet uz āru daudzslāņu audumus, vilnu un drēbes ar uzkrāsotām ilustrācijām.
- Iepriekš apstrādājiet grūti iztīrāmus traipus.
- Grūti noņemamus traipus mazgājiet ar īpašu veļas mazgāšanas līdzekli.
- Rīkojieties uzmanīgi ar aizkariem. Noņemiet āķus vai ielieciet aizkarus mazgāšanas maisā vai spilvendrānā.
- Īpaši neliels veļas daudzums var radīt līdzsvara problēmas izgriešanas fāzes laikā, kas izraisa pārmērīgas vibrācijas. Ja tas notiek:
 - a. pārtrauciet programmu un atveriet durvis (skatiet sadaļu "Ikdienas lietošana");

- b. izkārtojiet veļu ar rokām, lai apģērba gabali būtu vienmērīgi izklāti veļas tilpnē;
 - c. nospiediet Sākt/Pauze taustiņu. Veļas izgriešanas fāze turpinās.
- Aizpogājiet spilvendrānas, aiztaisiet rāvējslēdzējus, āķišus un spiedpogas. Sasieniet jostas, auklas, kurpju šņores, lentes un jebkādu citus vaļīgus elementus.
 - Nemazgājiet apģērbu bez vilēm un apģērbu ar iegriezumiem. Izmantojiet speciālo veļas mazgāšanas maisu maziem un/vai smalkiem apģērbiem (piem., krūšturus ar stīpām, jostas, zeķbikses, kurpju šņores, lentes u.c.).

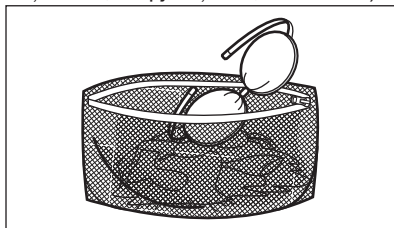

- Iztukšojiet kabatas un atlokiet atloces.

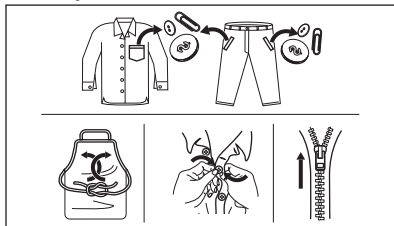

16.2 Grūti iztīrāmi traipi

Dažiem traipiem ar ūdeni un mazgāšanas līdzekli nepietiks.

Mēs iesakām iepriekš apstrādāt šos traipus pirms drēbju ievietošanas ierīcē.

Jūs varat iegādāties īpašus traipu noņēmējus. Izmantojiet īpašos traipu noņēmējus, kas piemēroti traipa un auduma veidam.

Nesmidziniet traipu noņēmēju uz apģērba ierīces tuvumā, jo tas var sabojāt plastmasas detaļas.



16.3 Mazgāšanas līdzekļa veids un daudzums

Mazgāšanas līdzekļa izvēle un pareiza daudzuma izmantošana ne tikai ietekmē veļas mazgāšanas rezultātu, bet arī palīdz izvairīties no liekas resursu izšķiešanas, kā arī pasargāt vidi:

- Lietojiet tikai veļas mazgājamām mašīnām paredzētos mazgāšanas un citus līdzekļus. Vispirms ievērojiet šādus vispārējus noteikumus:
 - pulvera mazgāšanas līdzekli (arī tabletes un vienas devas mazgāšanas līdzekli) visiem auduma veidiem, izņemot delikātiem. Dodiet priekšroku veļas pulverim ar balinātāju baltajiem apģērbiem un veļas dezinfekcijai,
 - šķidrie mazgāšanas līdzekli (arī vienas devas mazgāšanas līdzekli), programmām mazgāšanai zemās temperatūrās (60 °C maks.) visu veidu audumiem, vai īpaši tikai vilnai.
- Veļas mazgāšanas līdzekļa izvēle un daudzums atkarīgs no: auduma veida (smalkveļa, vilnas izstrādājumi, kokvilna u.c.), apģērba krāsas, veļas daudzuma, netīrības pakāpes, mazgāšanas temperatūras un izmantotā ūdens cietības pakāpes.
- Ievērojiet norādījumus, kas sniegti uz mazgāšanas līdzekļu vai citu līdzekļu iepakojuma, nepārsniedzot maksimāli norādīto līmeni (**MAX**).
- Nejauciet kopā dažādus veļas mazgāšanas līdzekļu veidus.
- Izmantojiet mazāku mazgāšanas līdzekļa daudzumu, ja:
 - mazgājat nelielu veļas daudzumu;
 - veļa ir tikai nedaudz netīra.
 - ja mazgāšanas laikā veidojas daudz putu.

- Izmantojot mazgāšanas līdzekli tablešu vai kapsulu formā, vienmēr ievietojiet to veļas tilpnē, nevis mazgāšanas līdzekļa dozatorā, un ievērojiet ražotāja ieteikumus.

Nepietiekams mazgāšanas līdzekļa daudzums var izraisīt:

- neapmierinošus mazgāšanas rezultātus;
- mazgājamā veļa var palikt pelēka;
- taucainas drēbes;
- pelējumu ierīcē.

Pārmērīgs mazgāšanas līdzekļa daudzums var izraisīt:

- putas;
- sliktāku mazgāšanas rezultātu;
- nepietiekamu skalošanu;
- lielāku ietekmi uz vidi.

16.4 Apkārtējai videi draudzīgi padomi

Lai taupītu ūdeni un elektroenerģiju, kā arī rūpētos par apkārtējo vidi, iesakām Jums ievērot turpmākos ieteikumus.

- Mazgājiet **vidēji netīru veļu bez priekšmazgāšanas**, tādējādi taupot veļas mazgāšanas līdzekļus, ūdeni un laiku (vienlaikus arī sniedzot savu ieguldījumu vides aizsardzībā!).
- Ievietojot ierīcē veļu līdz **katras programmas maksimālajai norādītajai ietilptībai, Jūs samazināsiet elektroenerģijas un ūdens patēriņu**.
- Veicot atbilstošu pirmapstrādi, var nofīrīt veļas traipus un ierobežotu netīrumu daudzumu; pēc tam veļu var mazgāt zemākā temperatūrā.
- Lai lietotu pareizo mazgāšanas līdzekļa daudzumu, skatiet mazgāšanas līdzekļa ražotāja ieteikto daudzumu, kā arī noskaidrojiet sava mājokļa apgādes sistēmas ūdens cietību. Skatiet „Ūdens cietība”.
- Iestatiet **maksimālo veļas izgriešanas ātrumu** izvēlētajai programmai, lai taupītu elektroenerģiju žāvēšanas fāzes laikā!

16.5 Ūdens cietība

Ja ūdens jūsu rajonā ir ciets vai vidēji ciets, mēs iesakām izmantot veļas mazgājamām mašīnām paredzēto ūdens

mīkstināšanas līdzekli. Rajonos, kur ūdens ir mīksts, ūdens mīkstināšanas līdzekli lietot nav nepieciešams.

Lai noskaidrotu ūdens cietības pakāpi savā rajonā, sazinieties ar savu vietējo ūdens piegādes uzņēmumu.

Lietojiet pareizu ūdens mīkstinātāja daudzumu. Ievērojiet instrukcijas, kas norādītas uz produktu iepakojuma.

16.6 Žāvēšanas cikla sagatavošana

- Atgrieziet ūdens krānu.
- Pārbaudiet, vai kanalizācijas caurule ir kārtīgi pievienota. Lai iegūtu papildinformāciju, skatiet sadaļu par uzstādīšanu.
- Skatiet žāvēšanas programmas tabulā informāciju par atļauto maksimālo veļas daudzumu žāvēšanas programmai.





16.7 Veļa, kas nav piemērota žāvēšanai

Neiestatiet žāvēšanas programmu šādiem veļas veidiem:

- Sintētiska auduma aizkariem;
- apģērba gabaliem ar metāla detaļām;
- neilona zeķēm;
- vatētām segām;
- gultas pārklājiem;
- Segām;
- guļammaisiem.
- audumiem, kas satur losjonu, matu laku, nagu lakas nofīrīšanas šķidrums vai tam līdzīgu šķidrums paliekas;
- drēbēm, kurās ir putugumija vai citi līdzīgi materiāli.

16.8 Apģērbu uzlīmes

Žāvējot veļu, ievērojiet arī apģērbu ražotāja uzlīmēs minēto informāciju:

-  = apģērbu drīkst žāvēt žāvētājā;
-  = žāvēšanas ciklam ir augsta temperatūra;
-  = žāvēšanas ciklam ir pazemināta temperatūra;
-  = apģērbu nedrīkst žāvēt žāvētājā.

16.9 Žāvēšanas cikla ilgums

Žāvēšanas cikls ilgums var būt atkarīgs no:

- veļas beigu izgriešanas ātruma;
- sausuma pakāpes;
- veļas veida;
- ievietojamās veļas daudzuma.

16.10 Papildu žāvēšana

Ja veļa pēc žāvēšanas programmas pabeigšanas vēl arvien ir mitra, papildus izvēlieties vēl vienu īslaicīgu žāvēšanas ciklu.



BRĪDINĀJUMS!

Lai izvairītos no veļas saburzīšanās un saraušanās, nepārzāvējiet to.

16.11 Vispārīgi ieteikumi

"Noteiktā žāvēšanas laika" tabulā atrodama informācija par **vidējiem** žāvēšanas laikiem.

17. KOPŠANA UN TĪRĪŠANA



BRĪDINĀJUMS!

Skatiet sadaļu "Drošība".

17.1 Periodiskas tīrīšanas grafiks

Periodiska tīrīšana palīdz pagarināt ierīces mūžu.

Pēc katra cikla atstājiet durvis no mazgāšanas līdzekļa dozatoru mazliet atvērtu, lai ierīcē cirkulētu gaiss un izžūtu mitrums — tas novērsīs pelējumu un smakas.

Ja ierīce netiek izmantota ilgāku laiku, aizgrieziet ūdens krānu un atvienojiet ierīci no strāvas padeves.

Orientējošs periodiskas tīrīšanas grafiks:

Atkaļķošana	Divreiz gadā
Apkopes mazgāšanas cikls	Reizi mēnesī

Pieredze ļaus jums izžāvēt veļu labāk. Pierakstiet jau veikto ciklu laiku.

Lai žāvēšanas beigās nepieļautu statisko izlādi:

1. Mazgāšanas ciklā izmantojiet audumu mīkstinātājus.
2. Izmantojiet īpašus audumu mīkstinātājus žāvēšanas tvertnēs.
3. Neielejiet mazgāšanas līdzekli vai mīkstinātāju pirms žāvēšanas cikla.
4. Nežāvējiet kopā raupjus un gludus audumus, lai izvairītos no smalku apģērbu apsvilšanas.
5. Iztukšojiet apģērbu kabatas, īpaši izņemiet kustošas lietas.

Kad programma beigusies, ātri izņemiet veļu no tilpnes.

Durvju blīves tīrīšana	Reizi divos mēnešos
Veļas tilpnes tīrīšana	Reizi divos mēnešos
Pūku tīrīšana veļas tilpnē	Divreiz mēnesī ¹⁾
Mazgāšanas līdzekļa dozatora tīrīšana	Reizi divos mēnešos
Galvenais gaisa filtrs	Pēc katra cikla
Sekundārais gaisa filtrs	Kad mirgo  indikators.
Izvad sistēmas sūkņa filtra tīrīšana	Divreiz gadā
Ūdens ieplūdes šļūtenes un vārsta filtra tīrīšana	Divreiz gadā

¹⁾ Skatīt nodaļu "Pūkas audumos".

Turpmākos paragrāfos paskaidrots, kā katra daļa jātīra.

17.2 Svešķermeņu izņemšana

- i** Pirms cikla aktivizēšanas gādājiet, lai visas kabatas būtu tukšas un viss, kas kustās, piesiets. Skatiet sadaļu "Veļas ielāde" nodaļā "Padomi un ieteikumi".

Izņemiet visus svešķermeņus (piemēram, metāla sprādzes, pogas, monētas u.t.t.), kuras var atrast durvju blīvē, filtrus un veļas tilpnē. Skatiet paragrāfus "Durvju blīve un dubultās apmales lamatas", "Veļas tilpnes tīrīšana", "Aizplūdes sūkņa tīrīšana" un "Ieplūdes šļūtenes un vārsta filtra tīrīšana". Ja nepieciešams, sazinieties ar pilnvaroto apkopes centru.

17.3 Ārpuses tīrīšana

Tīriet ierīci tikai ar maigām ziepēm un siltu ūdeni. Pilnībā nosusiniet visas virsmas.

Nelietojiet abrazīvus sūkļus vai citus skrāpējošus materiālus.

- !** **UZMANĪBU!**
Nelietojiet alkoholu, šķīdinātājus vai ķīmikālijas.

- !** **UZMANĪBU!**
Netīriet metāla virsmas ar tīrīšanas līdzekļiem uz hlora bāzes.

17.4 Atkaļķošana

- i** Ja ūdens jūsu rajonā ir ciets vai vidēji ciets, mēs iesakām izmantot veļas mazgājamām mašīnām paredzēto ūdens atkaļķošanas līdzekli.

Regulāri pārbaudiet veļas tilpni, lai pamanītu katlakmens veidošanos.

Parastie mazgāšanas līdzekļi jau satur ūdens mazgāšanas līdzekļus, taču mēs iesakām laiku pa laikam ieslēgt ciklu ar tukšu veļas tilpni un atkaļķošanas līdzekli.

- i** Vienmēr ievērojiet instrukcijas, kas norādītas uz produktu iepakojuma.

17.5 Apkopes mazgāšana

Atkārtoti un ilgstoši lietojot programmas ar zemu temperatūru, veļas tilpnē un tvertnē var uzkrāties mazgāšanas līdzeklis, pūkas un baktērijas. Tas var izraisīt sliktu smaku un pelējumu.

Lai likvidētu šos nogulumus un higiēniski iztīrītu ierīces iekšpusi, regulāri (vismaz reizi mēnesī) veiciet apkopes mazgāšanu:

1. Izņemiet veļu no veļas tilpnes.
2. Izpildiet kokvilnas mazgāšanas programmu ar visaugstāko temperatūras iestatījumu un nelielu daudzumu pulverveida mazgāšanas līdzekļa, vai ja attiecināmi, izpildiet programmu Veļas tilpnes tīrīšana.

17.6 Durvju blīvējums

Šai ierīcei ir **pašattīroša ūdens iztukšošanas sistēma**, kas ļauj no apgērba atdalījušās nelielas pūkas izvadīt kopā ar ūdeni. Regulāri pārbaudiet blīvējumu. Cikla beigās var izvērt monētas, pogas un citus mazus priekšmetus.

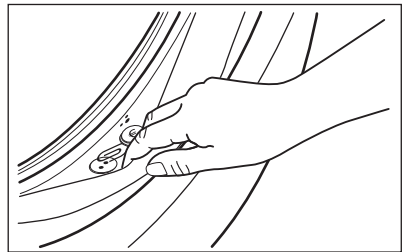

Notīriet to nepieciešamības gadījumā, izmantojot amonjaka krēma tīrīšanas līdzekli, nesaskrāpējot blīvējuma virsmu.

- i** Vienmēr ievērojiet instrukcijas, kas norādītas uz produktu iepakojuma.

17.7 Veļas tilpnes tīrīšana

Regulāri pārbaudiet veļas tilpni, lai novērstu nevēlamu nogulsņējumu veidošanos.

Veļas tilpnē var veidoties rūsas nogulsņējumi, kuras rada rūšējoši svešķermeņi vai dzelzi saturošs krāna ūdens.

Iztīriet veļas tilpni, izmantojot nerūsējošam tēraudam īpaši paredzētus tīrīšanas līdzekļus.

- i** Vienmēr ievērojiet uz produkta iepakojuma sniegtās norādes. Neīrīriet veļas tilpni ar paskābinātiem atkaļķošanas līdzekļiem, kā arī hloru, dzelzi vai tēraudu saturošiem abrazīviem tīrīšanas līdzekļiem.

Rūpīgai tīrīšanai.

1. Izīrīriet veļas tilpni, izmantojot nerūsējošam tēraudam īpaši paredzētus tīrīšanas līdzekļus.
- i** Vienmēr ievērojiet uz produkta iepakojuma sniegtās norādes.
2. Izpildiet īsu kokvilnas mazgāšanas programmu augstā temperatūrā ar tukšu tilpni, pievienojot nelielu veļas pulvera daudzumu, vai, ja pieejams, izpildiet programmu Veļas tilpnes tīrīšana.

17.8 Mazgāšanas līdzekļa dozatora tīrīšana

Lai to novērstu izkaltuša mazgāšanas līdzekļa vai sarecējuša auduma mīkstinātāja un/vai pelējuma veidošanos mazgāšanas līdzekļa dozatorā, laiku pa laikam rīkojieties šādi:

1. Atveriet atvilktni. Piespiediet atduri uz leju, kā tas norādīts attēlā, un izvelciet to.

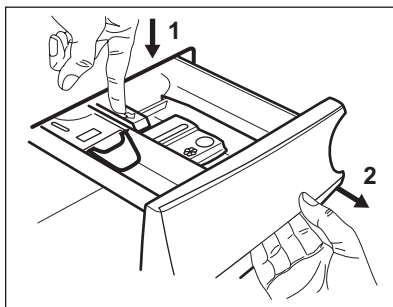

2. Lai atvieglotu tīrīšanu, noņemiet piedevu nodalījuma augšdaļu. Pārbaudiet, vai visas mazgāšanas līdzekļa atliekas tiek izņemtas no padziļinājuma augšējās un apakšējās daļas. Padziļinājuma tīrīšanai izmantojiet nelielu suku.

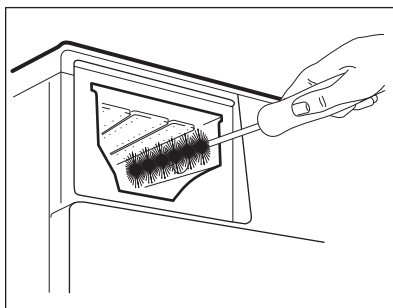
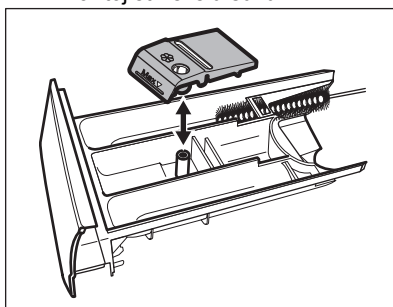

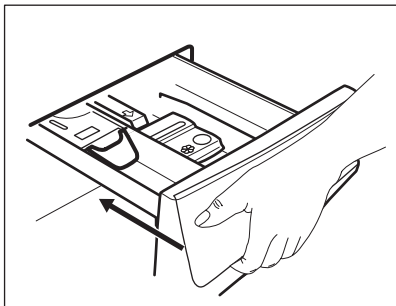

3. Izskalojiet mazgāšanas līdzekļa atvilktni ar tekošu siltu ūdeni, lai iztīrītu visas mazgāšanas līdzekļa paliekas. Pēc tīrīšanas uzstādiet augšdaļu atpakaļ.
4. Ievietojiet mazgāšanas līdzekļa dozatoru vadotnēs un aizveriet to. Ieslēdziet skalošanas programmu, neievietojot veļu tvertnē.



17.9 Gaisa filtru tīrīšana

Gaisa filtrā uzkrājas pūkas. Pūkas parasti rodas, žāvējot drēbes veļas mazgājamā mašīnā ar žāvētāju.

- Katra žāvēšanas cikla beigās displejā iedegas indikators , lai ziņotu, ka jāiztīra **galvenais gaisa filtrs** (skatiet 1.-5. attēlu). Atskan skaņas signāls.
- Reizēm indikators  var mirgot, lai atgādinātu, ka abi gaisa filtri jāiztīra: **galvenais gaisa filtrs** un **sekundārais gaisa filtrs** (attiecībā uz sekundāro filtru skatiet 6.-8. attēlu). Atskan skaņas signāls.

Labākiem žāvēšanas rezultātiem tīriet gaisa filtrus regulāri. Aizsērējuši filtri pagarina ciklus un palielina enerģijas patēriņu.



BRĪDINĀJUMS!

Neizmantojiet ūdeni filtru tīrīšanai, lai izvairītos no plastmasas šķiedru plūsmas ūdenī. Izmetiet jēlkokvilnu atkritumu tvertnē.

1. Pavelciet āķi, lai atvērtu galveno gaisa filtru.

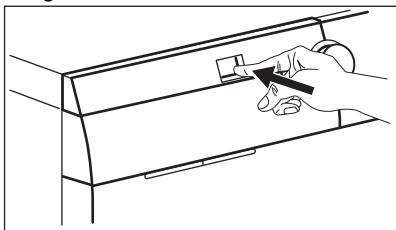

2. Izvelciet galveno gaisa filtru.

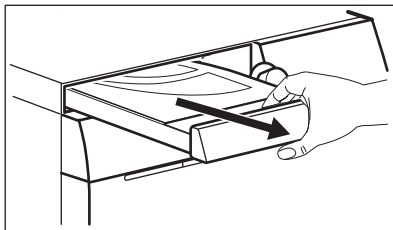

3. Atveriet galvenā gaisa filtra korpusu, velkot to augšup.

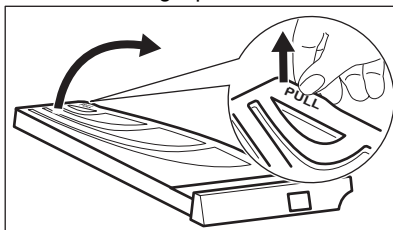

4. Iztīriet galveno gaisa filtru ar roku, ja nepieciešams, ar putekļu sūcēju. Izmetiet jēlkokvilnu atkritumu tvertnē.

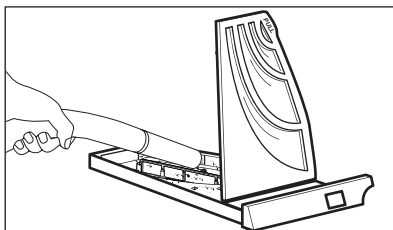
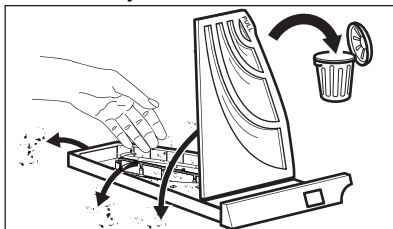

5. Aizveriet galvenā gaisa filtra korpusu.

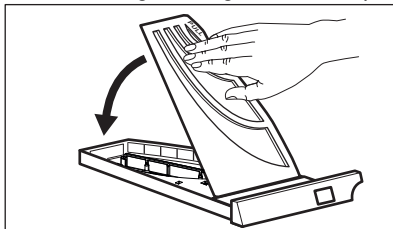

6. Izvelciet sekundāro filtru ārā.

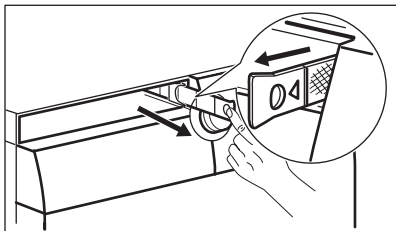

7. Izfīriet sekundāro gaisa filtru ar roku, ja nepieciešams, ar putekļu sūcēju. Izmetiet jēlkokvilnu atkritumu tvertnē.

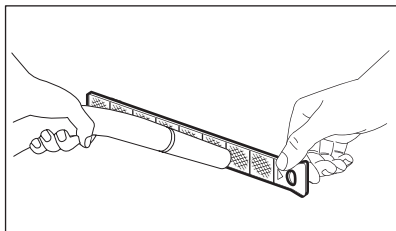
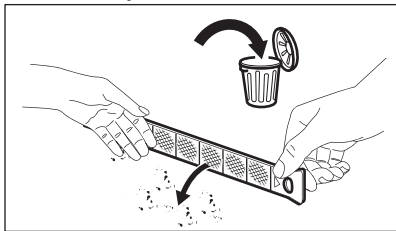

8. Ielieciet atpakaļ sekundāro gaisa filtru.

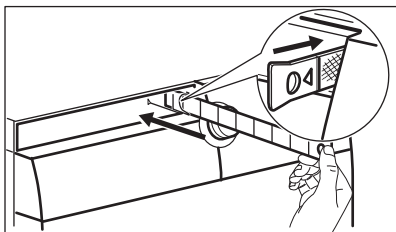

9. Ielieciet atpakaļ galveno gaisa filtru un kārtīgi aizveriet.

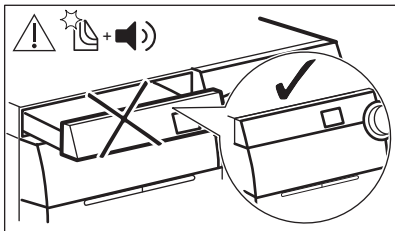
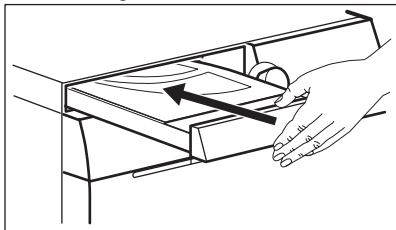

BRĪDINĀJUMS!

Galvenā gaisa filtra dobumu nekas nedrīkst bloķēt.



Ja veļas mazgājamā mašīnā ar žāvētāju tikai mazgājat drēbes, galvenajā gaisa filtrā var uzkrāties mitrums, kas ir normāli.

17.10 Tīriet ūdens izsūkņēšanas sūkni



BRĪDINĀJUMS!

Atvienojiet kontaktdakšu no kontaktligzdas.



Regulāri pārbaudiet aizplūdes filtru un pārliecinieties, ka tas ir tīrs.

Tīriet sūkni, ja:

- ierīce neizsūknē ūdeni.
- veļas tīrplūne negriežas;
- no ierīces atskan neparasts troksnis, kuru rada aizsērējis sūkns;
- ekrānā parādās brīdinājuma kods **E20**.



BRĪDINĀJUMS!

- Neizņemiet filtru, kamēr ierīce darbojas.
- Netīriet sūkni, ja ūdens ierīcē ir karsts. Nogaidiet, līdz ūdens ir atdzisis.



BRĪDINĀJUMS!

Katru reizi pēc īpašās programmas **CLE** palaišanas pūku likvidēšanai, iztīriet ūdens novadsistēmas filtru.

Lai iztīrītu sūkni, rīkojieties šādi:

1. Atveriet sūkņa vāku.

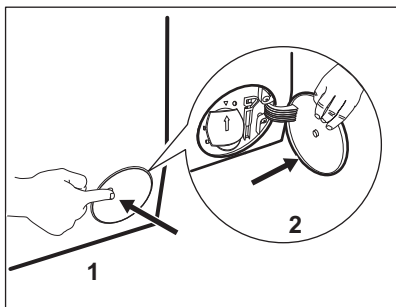

2. Novietojiet zem noplūdes sūkņa atveres piemērotu bļodu, lai tajā satecētu viss izplūstošais ūdens.
3. Atveriet lūku uz leju. Vienmēr turiet pa rokai lupatu, jo, izņemot filtru, var izplūst ūdens.

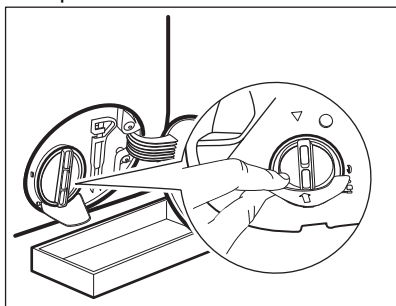

4. Pagrieziet filtru par 180 grādiem pretēji pulksteņa rādītāja virzienam, lai atvērtu to, bet neizņemiet to. Ļaujiet ūdenim izplūst.

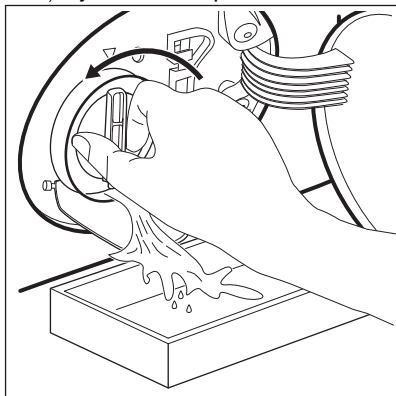

5. Kad trauks ir pilns ar ūdeni, ieskrūvējiet filtru atpakaļ un iztukšojiet trauku.
6. Atkārtojiet 4. un 5. soli, līdz ūdens vairs neizplūst.

7. Pagrieziet filtru pretēji pulksteņa rādītāja virzienam, lai to izņemtu.

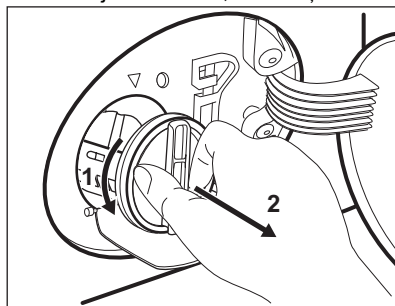

8. Ja nepieciešams, izņemiet pūkas un priekšmetus no filtra atveres.
9. Pārlicinieties, ka sūkņa lāpstiņritenis griežas. Ja tas negriežas, sazinieties ar pilnvaroto apkopes centru.

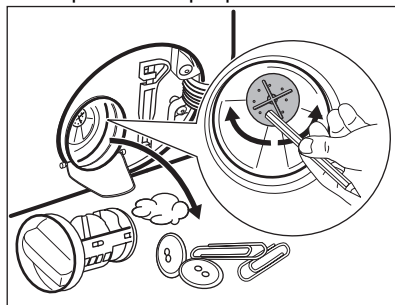

10. Tiriet filtru zem krāna ūdens.

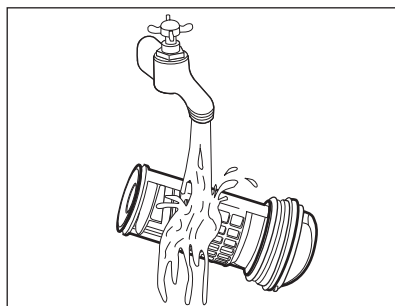

11. Ielieciet filtru atpakaļ īpašajās vadīklās, pagriežot to pulksteņa rādītāja virzienā. Pārlicinieties, ka filtrs pareizi piegriezts, lai novērstu ūdens noplūdes.

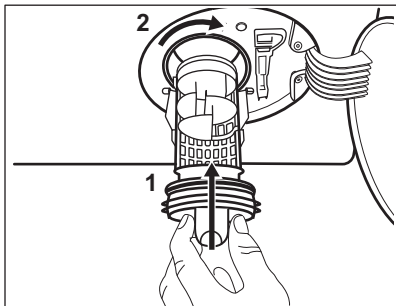

12. Aizveriet sūkņa vāku.

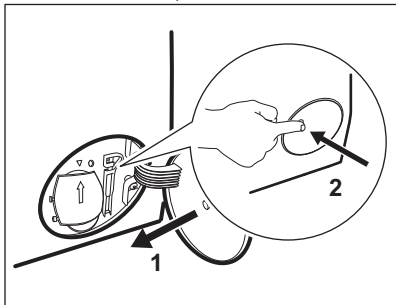

17.11 Ieplūdes šļūtenes filtra un vārsta filtra tīrīšana

Filtrus var būt nepieciešams tīrīt, ja:

- Ierīce nepiepildās ar ūdeni.
- Ierīces uzpildīšanai ar ūdeni nepieciešams ilgs laiks.
- Taustiņa Sākt/Pauze indikators mirgo un displejā redzams atbilstošais brīdinājums. Skatiet sadaļu "Problēmrisināšana".

Lai iztīrītu ūdens ieplūdes filtrus:

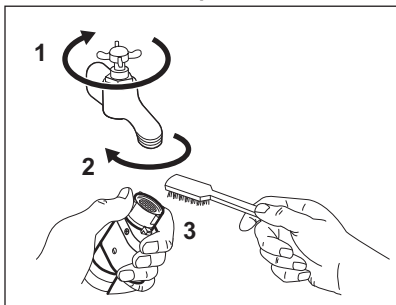

Izvadot ūdeni ar šīs ārkārtas ūdens izvadīšanas procedūras palīdzību, noplūdes sistēmu atkal nepieciešams aktivizēt:

- Leļejiet mazgāšanas līdzekļa dozatora galvenajā nodalījumā 2 litrus ūdens.
- Aktivizējiet programmu, lai izsūknētu ūdeni.

- aizgrieziet ūdens krānu;
- noņemiet ūdens ieplūdes šļūteni no ūdens krāna;
- iztīriet ieplūdes šļūtenē esošo filtru ar cietu suku;

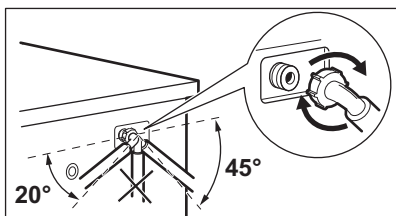
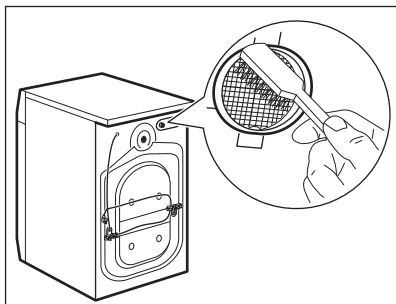
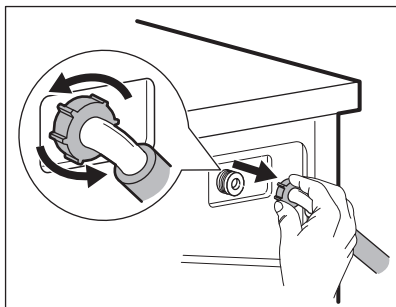

- noņemiet ieplūdes šļūteni, kas atrodas ierīces aizmugurē;

- iztīriet vārstā esošo filtru ar cietu suku vai dvieli;

- atkal uzstādiēt ieplūdes šļūteni; lai nepieļautu noplūdes, pārbaudiet, vai savienotājdetaļas ir cieši pievilktas;
- atgrieziet ūdens krānu.

17.12 Avārijas ūdens izsūkņēšana

Ja ierīce neizsūknē ūdeni, veiciet to pašu procedūru, kas aprakstīta rindkopā "Noplūdes sūkņa tīrīšana". Ja nepieciešams, iztīriet sūkni.

Izvadot ūdeni ar šīs ārkārtas ūdens izvadīšanas procedūras palīdzību, noplūdes sistēmu atkal nepieciešams aktivizēt:

1. Ielejiet mazgāšanas līdzekļa dozatora galvenajā nodalījumā 2 litrus ūdens.
2. Aktivizējiet programmu, lai izsūknētu ūdeni.

17.13 Aizsardzība pret sasaldšanu

Ja ierīce uzstādīta vietā, kur gaisa temperatūra var sasniegt 0°C vai zemāku temperatūru, izlaidiet atlikušo ūdeni no ieplūdes šļūtenes un izsūknējiet to no sūkņa.

1. Atvienojiet kontaktdakšu no kontaktligzdas.
2. Aizgrieziet ūdens krānu.
3. Ielieciet ieplūdes šļūtenes divus galus konteinerā un ļaujiet ūdenim izplūst no šļūtenes.
4. Iztukšojiet sūkni. Skatiet ārkārtas ūdens izvadīšanas procedūru.
5. Kad sūknis ir tukšs, uzstādiēt atpakaļ ieplūdes šļūteni.

**BRĪDINĀJUMS!**

Pārliecinieties, ka temperatūra ir augstāka par 5°C un ūdens tek no ūdens krāna pirms atkārtotas ierīces izmantošanas. Ražotājs neatbild par bojājumiem, kas radušies zemas temperatūras rezultātā.

18. PROBLĒMRISINĀŠANA

**BRĪDINĀJUMS!**

Skatiet sadaļu "Drošība".

18.1 Brīdinājuma kodi un iespējamās kļūmes

Ierīci neuzsāk darbu vai arī darbības laikā tā pārtrauc darboties. Vispirms mēģiniet rast problēmas risinājumu (skatiet tabulas).

**BRĪDINĀJUMS!**

Pirms jebkuras pārbaudes veikšanas atvienojiet ierīci no elektrotīkla.

Dažu problēmu gadījumā displejā tiek attēlots brīdinājuma kods

un var nepārtraukti mirgot taustiņš Sākt/Pauze  :



Ja ierīcē ir ievietots pārāk liels veļas daudzums, izņemiet dažus apģērba gabalus no veļas tīlpnes un/vai turiet durvis piespiestas, vienlaikus turot nospiestu taustiņu Sākt/Pauze, līdz pārstāj mirgot indikators  (skat. attēlu turpmāk).

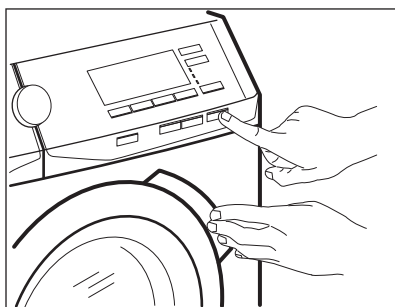

Problēma

Iespējamais risinājums

<p>E 10 Ierīce pienācīgi neuzpildās ar ūdeni.</p>	<ul style="list-style-type: none"> • Pārlicinieties, ka ir atvērts ūdens krāns. • Pārbaudiet, vai ūdens padeves spiediens nav pārāk zems. Lai saņemtu šo informāciju, sazinieties ar savu vietējo ūdensapgādes uzņēmumu. • Pārlicinieties, ka nav aizsprostots ūdens krāns. • Pārlicinieties, ka iekšējās lokanais savienojums nav salocījies, bojāts vai saliekts. • Pārlicinieties, ka ir pareizi izveidots aizplūdes lokanā savienojuma pieslēgums. • Pārlicinieties, ka nav aizsprostots iekšējās lokanā savienojuma filtrs un vārsta filtrs. Skatiet „Apkope un tīršana”.
<p>E20 Ierīce neizsūknē ūdeni.</p>	<ul style="list-style-type: none"> • Pārlicinieties, ka nav aizsprostots izlietnes sifons. • Pārlicinieties, ka aizplūdes lokanais savienojums nav salocījies vai saliekts. • Pārlicinieties, ka nav aizsprostots izvadsistēmas filtrs. Nepieciešamības gadījumā notīriet filtru. Skatiet „Apkope un tīršana”. • Pārlicinieties, ka ir pareizi izveidots aizplūdes lokanā savienojuma pieslēgums. • Iestatiet aizplūdes programmu, ja iestatāt programmu bez aizplūdes fāzes. • Ja esat izvēlējies iespēju, kuras beigās ūdens netiek izvadīts no veļas telpas, iestatiet aizplūdes programmu.
<p>E40 Ierīces durvis ir atvērtas vai nav pareizi aizvērtas.</p>	<ul style="list-style-type: none"> • Pārlicinieties, ka ierīces durvis ir kārtīgi aizvērtas.
<p>E91 Iekšēja kļūme. Ierīces elektronisko elementu starpā nav saziņas.</p>	<ul style="list-style-type: none"> • Programma netika pienācīgi pabeigta, vai ierīce pārāk ātri pārtrauca darbību. Izslēdziet ierīci un ieslēdziet to atkārtoti. • Ja brīdinājuma kods parādās atkārtoti, sazinieties ar pilnvaroto servisa centru.
<p>EKO Elektroenerģijas padeve ir nestabila.</p>	<ul style="list-style-type: none"> • Pagaidiet, līdz elektroenerģijas padeve nostabilizējas.
<p>EFO Ūdens pretnoplūdes sistēma ir ieslēgta.</p>	<ul style="list-style-type: none"> • Atvienojiet ierīci un aizveriet ūdens krānu. Sazinieties ar pilnvaroto servisa centru.
<p>: pārbaudiet gaisa filtru.</p>	<ul style="list-style-type: none"> • Pārlicinieties, ka ir iztīrīts gaisa filtrs. • Pārlicinieties, ka ir pareizi ievietots gaisa filtrs.

Ja displejā parādās brīdinājuma kodi, izslēdziet ierīci un ieslēdziet to atkārtoti. Ja problēma atkārtojas, sazinieties ar pilnvaroto servisa centru.

Dažādu veļas mašīnas problēmu gadījumā skatiet iespējamus risinājumus turpmāk esošajā tabulā.

Problēma	Iespējamais risinājums
Nevar palaist programmu.	<ul style="list-style-type: none"> • Pārliedzieties, ka ierīces kontaktspraudnis ir pieslēgts strāvas padeves kontaktligzdai. • Pārliedzieties, ka ierīces durvis ir kārtīgi aizvērtas. • Pārbaudiet, vai drošinātāju kastē nav izdegušu drošinātāju. • Pārliedzieties, ka nospiežs taustiņš Sākt/Pauze ▷ . • Ja ir iestatīts atliktais starts, atceliet iestatījumu vai gaidiet laika atskaites beigas. • Izslēdziet Bērnu drošības funkciju, ja tā ir ieslēgta. • Pārbaudiet izvēlētas programmas pogas stāvokli.
Ierīce piepildās ar ūdeni un nekavējoties to izsūknē.	<ul style="list-style-type: none"> • Pārliedzieties, ka aizplūdes lokanais savienojums atrodas pareizā pozīcijā. Iespējams, lokanais savienojums ir novietots pārāk zemu. Skatiet „Uzstādīšanas norādes”.
Nedarbojas veļas izgriešanas fāze, vai mazgāšanas cikls noris ilgāk nekā ierasts.	<ul style="list-style-type: none"> • Iestatiet veļas izgriešanas programmu. • Pārliedzieties, ka nav aizsprostots ūdens izvadsistēmas filtrs. Nepieciešamības gadījumā notīriet filtru. Skatiet „Apkope un tīrīšana”. • Manuāli izlīdziniet veļas tilpnē ievietotos apģērba gabalus un atkārtoti palaidiet veļas izgriešanas fāzi. Šo problēmu var izraisīt nevienmērīgi sabalansēts svars.
Ūdens noplūdis uz grīdas.	<ul style="list-style-type: none"> • Pārliedzieties, ka ūdens lokano savienojumu pieslēgumi ir cieši noslēgti un no tiem nav ūdens noplūdes. • Pārliedzieties, ka ūdens ieplūdes un aizplūdes lokanajos savienojumos nav bojājumu. • Pārliedzieties, ka izmantojat piemērotu veļas mazgāšanas līdzekli atbilstošā daudzumā.
Nevar atvērt ierīces durvis.	<ul style="list-style-type: none"> • Pārliedzieties, ka nav izvēlēta mazgāšanas programma, kuras beigās ūdens paliek veļas tilpnē. • Pārliedzieties, ka veļas mazgāšanas programma ir pabeigta. • Ja veļas tilpnē ir palicis ūdens, iestatiet ūdens izsūknēšanas vai veļas izgriešanas programmu. • Pārliedzieties, ka ierīcei pienāk elektroenerģija. • Šo problēmu var izraisīt ierīces atteice. Sazinieties ar pilnvaroto servisa centru. <p>Ja Jums jāatver ierīces durvis, rūpīgi izlasiet „Ierīces durvju atvēršana ārkārtas gadījumā”.</p>
Ierīce rada neparastus trokšņus un vibrē.	<ul style="list-style-type: none"> • Pārliedzieties, ka ierīce ir pareizi nolīmeņota. Skatiet „Uzstādīšanas norādes”. • Pārliedzieties, ka ierīce ir izpakota un/vai ir izskrūvētas transportēšanai paredzētās skrūves. Skatiet „Uzstādīšanas norādes”. • Ielieciet veļas tilpnē vairāk veļas. Iespējams, veļas tilpnē ir pārāk maz veļas.

Problēma	Iespējamais risinājums
Programmas darbības laikā palielinās vai samazinās programmas darbības ilgums.	<ul style="list-style-type: none"> • Funkcija ProSense System var noregulēt programmas darbības ilgumu atbilstoši veļas veidam un daudzumam. Skatiet nodaļas "Ikdienas lietošana" sadaļu "ProSense System veļas daudzuma noteikšana".
Neapmierinoši veļas mazgāšanas rezultāti.	<ul style="list-style-type: none"> • Palieliniet veļas mazgāšanas līdzekļa daudzumu vai izmantojiet citu veļas mazgāšanas līdzekli. • Grūti izmazgājamo traušu apstrādei pirms veļas mazgāšanas izmantojiet īpašus traušu tīrīšanas līdzekļus. • Pārliedziniet, ka ir iestatīta atbilstoša veļas mazgāšanas temperatūra. • Samaziniet veļas tilpnē ievietotās veļas daudzumu.
Pārāk daudz putu veļas tilpnē mazgāšanas cikla laikā.	<ul style="list-style-type: none"> • Samaziniet mazgāšanas līdzekļa daudzumu.
Pēc mazgāšanas cikla dozatora nodalījumā ir palikušas mazgāšanas līdzekļa atliekas.	<ul style="list-style-type: none"> • Pārliedziniet, ka atvāžamais vāks ir pareizā pozīcijā (UZ AUGŠU veļas pulverim, UZ LEJU šķidrājam mazgāšanas līdzeklim). • Pārliedziniet, ka izmantojat mazgāšanas līdzekļa dozatoru atbilstoši šajā lietotāja rokasgrāmatā sniegtajiem norādījumiem.
Pēc tvaika programmas beigām apgērbī ir nedaudz mitri.	Pārliedziniet, ka ierīce ir pareizi nolīmeņota. Koriģējiet ierīces pozīciju, paaugstinot vai pazeminot tās atbalsta kājiņas.
Ierīce nežāvē veļu vai žāvē to nepareizi.	<ul style="list-style-type: none"> • Atgrieziet ūdens krānu. • Pārliedziniet, ka nav aizsprostoti gaisa filtri. Pārbaudiet galveno un papildu filtru. • Pārliedziniet, ka nav aizsprostots ūdens izvadsistēmas filtrs. • Samaziniet veļas tilpnē ievietoto veļas apjomu. • Pārliedziniet, ka esat iestatījis pareizo ciklu. Nepieciešamības gadījumā atkārtoti iestatiet īsu žāvēšanas ciklu.
Žāvēšanas cikls ir pārāk ilgs.	<ul style="list-style-type: none"> • Pārliedziniet, ka ir pienācīgi iztīrīti gaisa filtri. • Pārliedziniet, ka Jūsu ievietotais veļas daudzums nepārsniedz iestatītajai programmai noteikto maksimālo daudzumu. • Pārliedziniet, ka telpas temperatūra ir pareizā diapazonā.
Izmazgātajā veļā ir atrodamas dažādu krāsu pūkas.	<p>Iepriekšējā ciklā mazgātie audumi izdalīja citas krāsas pūkas:</p> <ul style="list-style-type: none"> • Žāvēšanas fāze palīdz atbrīvoties no noteikta pūku daudzuma. • Notīriet drēbes ar pūku noņēmēju. <p>Īpaši liela tilpnē sastopamo pūku apjoma gadījumā palaidiet īpašo tīrīšanas programmu (skatiet „Auduma pūkas”, lai saņemtu plašāku informāciju).</p>

Pēc pārbaudes ieslēdziet ierīci. Programma turpina darboties no tās vietas, kur tā tika pārtraukta.

Ja problēma atkārtojas, sazinieties ar pilnvaroto servisa centru. Servisa centram nepieciešamie dati ir norādīti tehnisko datu plāksnītē.

18.2 Avārijas durvju atvēršana

Elektrības padeves pārtraukuma vai darbības traucējumu gadījumā ierīces durvis paliek bloķētas. Mazgāšanas programma turpinās pēc elektrības padeves atjaunošanas. Ja durvis paliek bloķētas darbības traucējumu gadījumā, tās ir iespējams atvērt, izmantojot avārijas atvēršanas funkciju.

Pirms durvju atvēršanas:



UZMANĪBU!
Apdegumu risks!
 Pārliecinieties, vai ūdens temperatūra nav pārāk augsta un vai veļa nav karsta. Ja nepieciešams, pagaidiet, līdz tie atdziest.



UZMANĪBU!
 Pastāv savainošanās risks! Pārliecinieties, vai veļas tilpne negriezās. Ja nepieciešams, līdz veļas tilpne pārstāj griezties.



Pārliecinieties, ka ūdens līmenis veļas tilpnē nav pārāk augsts. Ja nepieciešams, veiciet ārkārtas iztukšošanu (skatiet punktu "Ārkārtas iztukšošana" sadaļā "Kopšana un tīrīšana").

Lai atvērtu durvis, rīkojieties šādi:

1. Piespiediet taustiņu **leslēgt/lzslēgt** , lai izslēgtu ierīci.
2. Atvienojiet kontaktdakšu no kontaktligzdas.
3. Atveriet filtra vāciņu.
4. Vienu reizi pavelciet uz leju avārijas atvēršanas sviru.. Vēlreiz pavelciet to uz leju, turiet to piespiestu un vienlaicīgi atveriet ierīces durvis.

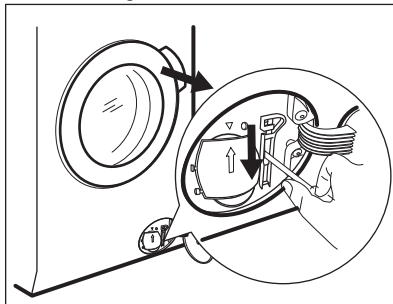

5. Izņemiet veļu un aizveriet ierīces durvis.
6. Aizveriet filtra vāciņu.

19. PATĒRIŅA DATI

19.1 Ievads



Detalizēta informācija par energomarkējumu pieejama vietnē www.theenergylabel.eu.

- i** QR kods uz ierīces komplektācijā iekļautā energomarkējuma sniedz tīmekļa saiti uz informāciju par ES EPREL datu bāzē iekļauto ierīces ekspluatācijas parametru informāciju. Glabājiet energoefektivitātes markējumu kopā ar lietotāja rokasgrāmatu un visiem pārējiem ierīces komplektācijā iekļautajiem dokumentiem. Šo pašu informāciju var uzzināt arī EPREL, atverot saiti <https://eprel.ec.europa.eu> un norādot ierīces energoefektivitātes nominālo datu plāksnītē norādīto modeļa nosaukumu un produkta numuru. Lai noskaidrotu tehnisko datu plāksnītes atrašanās vietu, skatiet nodaļu "Izstrādājuma apraksts".

19.2 Apzīmējumi

kg	Veļas ielādes daudzums.	h:mm	Programmas darbības ilgums.
kWh	Elektroenerģijas patēriņš.	°C	Veļas temperatūra.
Litri	Ūdens patēriņš.	apgr./min	Veļas izgriešanas ātrums.
%	Atlikušais mitruma līmenis cikla beigās. Jo lielāks veļas izgriešanas ātrums, jo lielāks ir troksnis un jo zemāks ir atlikušais mitruma līmenis mazgāšanas cikla beigās.		

- i** Vērtības un programmu ilgums var atšķirties atkarībā no dažādiem apstākļiem (piem., istabas temperatūras, ūdens temperatūras un spiediena, veļas daudzuma un veida, elektrotīkla sprieguma), kā arī no programmas noklusējuma iestatījumu maiņas.

19.3 Saskaņā ar Komisijas regulu ES 2019/2023

Tikai mazgāšana

Eco 40-60 programma	kg	kWh	Litri	h:mm	%	°C	apgr./min¹⁾
Pilns veļas ielādes daudzums	10	0.900	61	3:55	52	37	1551
Daļējas noslodzes tilpnes veļas ielādes daudzums	5	0.605	47	2:50	52	33	1551

Eco 40-60 programma	kg	kWh	Litri	h:mm	%	°C	apgr./min ¹⁾
Ceturtdaļas pilnības pakāpes veļas ielādes daudzums	2.5	0.200	38	2:30	54	23	1551

1) Maksimālais veļas izgriešanas ātrums.

Mazgāšanas un žāvēšanas cikls

Eco 40-60 programma un Gatavs ievietošanai skapī sausuma pakāpe	kg	kWh	Litri	h:mm	%	°C	apgr./min ¹⁾
Pilns veļas ielādes daudzums	6	3.000	55	9:40	0	39	1551
Daļējas noslodzes tilpnes veļas ielādes daudzums	3	1.795	43	5:35	0	35	1551

1) Maksimālais veļas izgriešanas ātrums.

Jaudas patēriņš dažādos darbības režīmos

Izslēgts (W)	Gaidstāve (W)	Atliktais starts (W)
0.50	0.50	4.00

Laiks līdz izslēgtam/gaidstāves režīmam ir ne vairāk kā 15 minūtes.

19.4 Parastās programmas — tikai mazgāšana



Šīs vērtības ir tikai orientējošas.

Programma	kg	kWh	Litri	h:mm	%	°C	apgr./min ¹⁾
Kokvilna ²⁾ 95 °C	10	2.90	90	4:05	44	85	1600
Kokvilna 60 °C	10	1.70	85	3:50	44	55	1600
Kokvilna ³⁾ 20 °C	10	0.35	85	3:00	44	20	1600

Programma	kg	kWh	Litri	h:mm	%	°C	apgr./min ¹⁾
Sintētika 40 °C	4	0.80	55	2:15	35	40	1200
Vilna 30 °C	1.5	0.30	65	1:05	30	30	1200
Mazgāšana ar rok- ām ⁴⁾ 30 °C	1.5	0.30	65	1:05	30	30	1200

1) Veļas izgriešanas ātruma atsaucis indikators.

2) Piemērota ļoti nefīru audumu mazgāšanai.

3) Piemērota viegli nefīru kokvilnas, sintētikas un jauktu audumu izstrādājumu mazgāšanai.

4) Tā veic arī ātru mazgāšanas ciklu viegli nefīrai veļai.

19.5 Parastās programmas — mazgāšana un žāvēšana



Šīs vērtības ir tikai orientējošas.

Programma	kg	kWh	Litri	h:mm	%	°C	apgr./min ¹⁾
Sintētika 40 °C	4	2.05	55	5:50	1	40	1200

1) Veļas izgriešanas ātruma atsaucis indikators.

20. APSVĒRUMI PAR VIDES AIZSARDZĪBU

Nododiet otrreizējai pārstrādei materiālus ar simbolu . Ievietojiet iepakojuma materiālus atbilstošajos konteineros to otrreizējai pārstrādei. Palīdziet aizsargāt apkārtējo vidi un cilvēku veselību, atkārtoti pārstrādājot elektrisko un elektronisko iekārtu atkritumus.

Neizmetiet ierīces, kas apzīmētas ar šo simbolu kopā ar mājsaimniecības atkritumiem. Nododiet izstrādājumu vietējā otrreizējās pārstrādes punktā vai sazinieties ar vietējo pašvaldību.

www.aeg.com/shop



157043570-A-282021



AEG