

AquaClean 24/18V P4A

Art. 14800

LV Lietošanas instrukcija

Ar akumulatoru darbināms vidēja spiediena tīrītājs

<p>DE Produkthaftung Wir weisen ausdrücklich darauf hin, dass wir in Übereinstimmung mit dem Produkthaftungsgesetz nicht für Schäden haften, die durch unsere Produkte entstehen, wenn diese unsachgemäß und nicht durch einen von uns autorisierten Servicepartner repariert wurden oder wenn keine Original GARDENA Teile oder von uns zugelassene Teile verwendet wurden.</p>
<p>EN Product liability In accordance with the German Product Liability Act, we hereby expressly declare that we accept no liability for damage incurred from our products where said products have not been properly repaired by a GARDENA-approved service partner or where original GARDENA parts or parts authorised by GARDENA were not used.</p>
<p>FR Responsabilité Conformément à la loi relative à la responsabilité du fait des produits défectueux, nous déclarons expressément par la présente que nous déclinons toute responsabilité pour les dommages résultant de nos produits, si lesdits produits n'ont pas été correctement réparés par un partenaire d'entretien agréé GARDENA ou si des pièces d'origine GARDENA ou des pièces agréées GARDENA n'ont pas été utilisées.</p>
<p>NL Productaansprakelijkheid Conform de Duitse wet inzake productaansprakelijkheid verklaren wij hierbij uitdrukkelijk dat wij geen aansprakelijkheid aanvaarden voor schade ontstaan uit onze producten waarbij deze producten niet zijn gerepareerd door een GARDENA-erkende servicepartner of waarbij geen originele GARDENA-onderdelen of onderdelen die door GARDENA zijn goedgekeurd zijn gebruikt.</p>
<p>SV Produktansvar I enlighet med tyska produktansvarslagar förklarar vi härmed uttryckligen att vi inte åtar oss något ansvar för skador som orsakas av våra produkter där produkterna inte har genomgått korrekt reparation från en GARDENA-godkänd servicepartner eller där originaldelar från GARDENA eller delar godkända av GARDENA inte använts.</p>
<p>DA Produktansvar I overensstemmelse med den tyske produktansvarslav erklærer vi hermed udtrykkeligt, at vi ikke påtager os noget ansvar for skader på vores produkter, hvis de pågældende produkter ikke er blevet repareret korrekt af en GARDENA-godkendt servicepartner, eller hvor der ikke er brugt originale GARDENA-reservedele eller godkendte reservedele fra GARDENA.</p>
<p>FI Tuotevastuu Saksan tuotevastuulain mukaisesti emme ole vastuussa laitteiden vaurioista, jos korjauksia ei ole tehnyt GARDENAn hyväksymä huoltoliike tai jos niiden syynä on muuten kuin alkuperäisten GARDENA-varaosien tai GARDENAn hyväksymien varaosien käyttö.</p>
<p>IT Responsabilità del prodotto In conformità con la Legge tedesca sulla responsabilità del prodotto, con la presente dichiariamo espressamente che decliniamo qualsiasi responsabilità per danni causati dai nostri prodotti qualora non siano stati correttamente riparati presso un partner di assistenza approvato GARDENA o laddove non siano stati utilizzati ricambi originali o autorizzati GARDENA.</p>
<p>ES Responsabilidad sobre el producto De acuerdo con la Ley de responsabilidad sobre productos alemana, por la presente declaramos expresamente que no aceptamos ningún tipo de responsabilidad por los daños ocasionados por nuestros productos si dichos productos no han sido reparados por un socio de mantenimiento aprobado por GARDENA o si no se han utilizado piezas originales GARDENA o piezas autorizadas por GARDENA.</p>
<p>PT Responsabilidade pelo produto De acordo com a lei alemã de responsabilidade pelo produto, declaramos que não nos responsabilizamos por danos causados pelos nossos produtos, caso os tais produtos não tenham sido devidamente reparados por um parceiro de assistência GARDENA aprovado ou se não tiverem sido utilizadas peças GARDENA originais ou peças autorizadas pela GARDENA.</p>
<p>PL Odpowiedzialność za produkt Zgodnie z niemiecką ustawą o odpowiedzialności za produkt, niniejszym wyraźnie oświadczamy, że nie ponosimy żadnej odpowiedzialności za szkody poniesione na skutek użytkowania naszych produktów, w przypadku gdy naprawa tych produktów nie była odpowiednio przeprowadzana przez zatwierdzonego przez firmę GARDENA partnera serwisowego lub nie stosowano oryginalnych części GARDENA albo części autoryzowanych przez tę firmę.</p>
<p>HU Termékszavatosság A németországi termékszavatossági törvénnyel összhangban ezennel nyomatékosan kijelentjük, hogy nem vállalunk felelősséget a termékeinkben keletkezett olyan károkért, amelyek valamely GARDENA által jóváhagyott szervizpartner által nem megfelelően végzett javításból adódtak, vagy amely során nem eredeti GARDENA alkatrészeket vagy a GARDENA által jóváhagyott alkatrészeket használtak fel.</p>
<p>CS Odpovědnost za výrobek V souladu s německým zákonem o odpovědnosti za výrobek tímto výslovně prohlašujeme, že nepřijímáme žádnou odpovědnost za poškození vzniklá na našich výrobcích, kdy zmíněné výrobky nebyly řádně opraveny schváleným servisním partnerem GARDENA nebo kdy nebyly použity originální náhradní díly GARDENA nebo náhradní díly autorizované společností GARDENA.</p>
<p>SK Zodpovednosť za produkt V súlade s nemeckými právnymi predpismi upravujúcimi zodpovednosť za výrobok týmto výslovne prehlasujeme, že nenesieme žiadnu zodpovednosť za škody spôsobené našimi výrobkami, v prípade ktorých neboli náležité opravy vykonané servisným partnerom schváleným spoločnosťou GARDENA alebo neboli použité diely spoločnosti GARDENA alebo diely schválené spoločnosťou GARDENA.</p>
<p>EL Ευθύνη προϊόντος Σύμφωνα με τον γερμανικό νόμο περί Ευθύνης για τα Προϊόντα, με το παρόν δηλώνουμε ρητώς ότι δεν αποδεχόμαστε καμία ευθύνη για τυχόν ζημιές που προκύπτουν από τα προϊόντα μας εάν αυτά δεν έχουν επισκευαστεί σωστά από κάποιον εγκεκριμένο συνεργάτη επισκευών της GARDENA ή εάν δεν έχουν χρησιμοποιηθεί αυθεντικά εξαρτήματα GARDENA ή εξαρτήματα εγκεκριμένα από την GARDENA.</p>
<p>SL Odgovornost proizvajalca V skladu z nemškimi zakoni o odgovornosti za izdelke, izrecno izjavljajo, da ne sprejemamo nobene odgovornosti za škodo, ki jo povzročijo naši izdelki, če teh niso ustrezno popravili GARDENINI odobreni servisni partnerji ali pri tem niso bili uporabljeni originalni GARDENINI nadomestni deli ali GARDENINIMI homologiranimi nadomestnimi deli.</p>
<p>HR Pouzdanost proizvoda Sukladno njemačkom zakonu o pouzdanosti proizvoda, ovime izričito izjavljujemo kako ne prihvaćamo nikakvu odgovornost za oštećenja na našim proizvodima nastala uslijed neispravnog popravka od strane servisnog partnera kojeg odobrava GARDENA ili uslijed nekorištenja originalnih GARDENA dijelova ili dijelova koje odobrava GARDENA.</p>
<p>RO Răspunderea pentru produs În conformitate cu Legea germană privind răspunderea pentru produs, declarăm în mod expres prin prezentul document că nu acceptăm nicio răspundere pentru defecțiunile suferite de produsele noastre atunci când acestea nu au fost reparate în mod corect de un atelier de service partener, aprobat de GARDENA, sau când nu au fost utilizate piese GARDENA originale sau piese autorizate de GARDENA.</p>
<p>BG Отговорност за вреди, причинени от стоки Съгласно германския Закон за отговорността за вреди, причинени от стоки, с настоящото изрично декларираме, че не носим отговорност за щети, причинени от нашите продукти, ако те не са били правилно ремонтирани от одобрен от GARDENA сервиз или ако не са използвани оригинални части на GARDENA или части, одобрени от GARDENA.</p>
<p>ET Tootevastutus Vastavalt Saksamaa tootevastutusseadusele deklareerime käesolevaga selgesõnaliselt, et me ei kanna mingisugust vastutust meie toodetest tingitud kahjude eest, kui need tooted ei ole korrektselt parandatud GARDENA heakskiidetud hoolduspartneri poolt või kui parandamisel ei ole kasutatud GARDENA originaalosi või GARDENA volitatud osi.</p>
<p>LT Gaminio patikimumas Mes aiškiai pareiškiame, kad, atsižvelgiant į Vokietijos gaminių patikimumo įstatymą, neprisiimame atsakomybės dėl bet kokios žalos, patirtos dėl mūsų gaminių, jeigu jie buvo netinkamai taisomi arba jų dalys buvo pakeistos neoriginaliomis GARDENA dalimis ar nepatvirtintomis dalimis, arba jeigu remonto darbai buvo atliekami ne GARDENA techninės priežiūros centro specialistų.</p>
<p>LV Atbildība par produkcijas kvalitāti Saskaņā ar Vācijas likumu par atbildību par produkcijas kvalitāti ar šo mēs paziņojam, ka neuzņemamies atbildību par bojājumiem, kas radušies, lietojot mūsu izstrādājumus, kuru remontu nav veicis uzņēmuma GARDENA apstiprināts apkopes partneris vai kuru remontam netika izmantotas oriģinālās GARDENA detaļas vai detaļas, kuru lietošanu apstiprinājis uzņēmums GARDENA.</p>

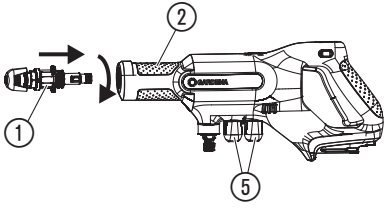
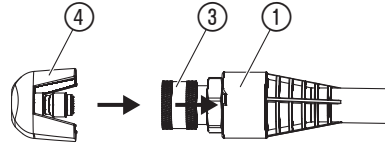
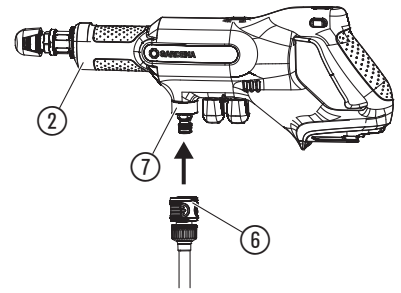
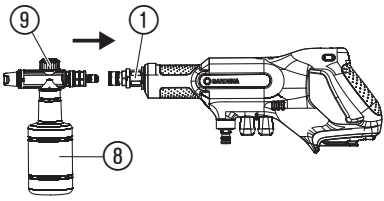
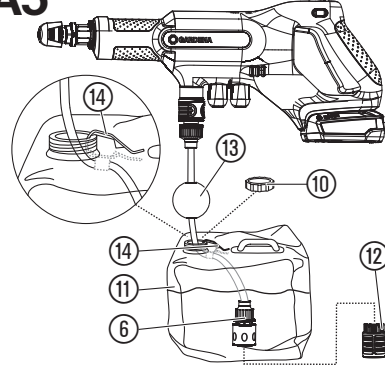
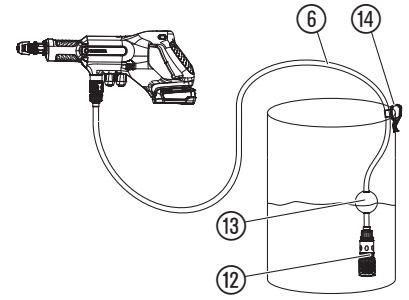
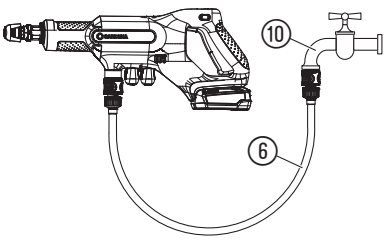
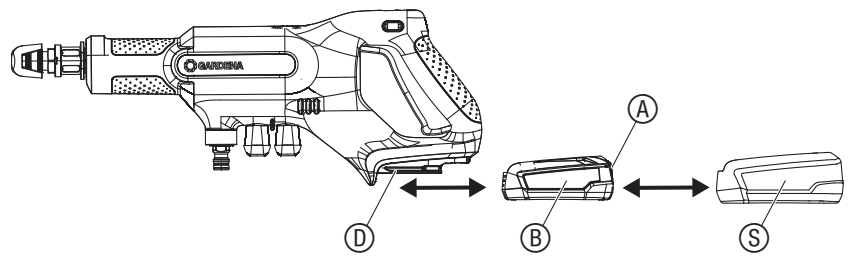
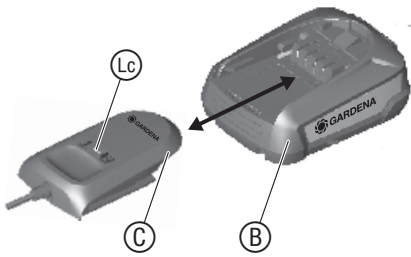
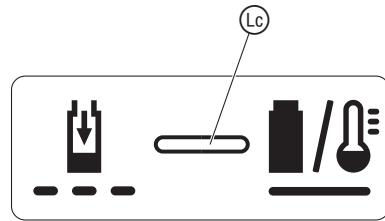
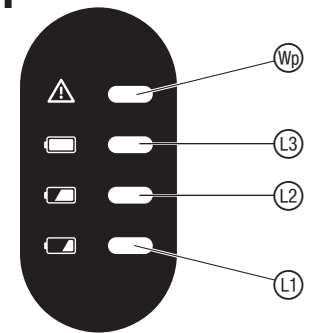
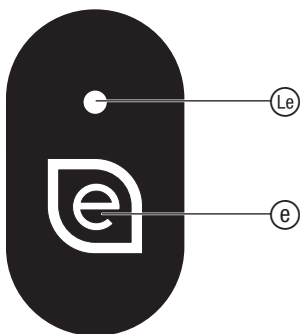
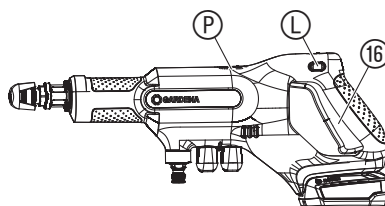
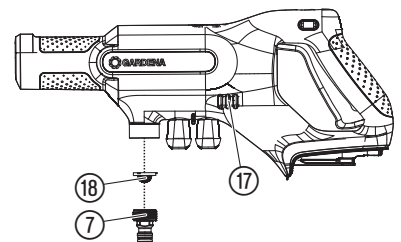
A1**A2****A3****A4****A5****A6****A7****O1****O2****O3****O4****O5****O6****M1**

LV Ar akumulatoru darbināms vidēja spiediena tīrītājs

1. DROŠĪBA	138
2. MONTĀŽA	139
3. LIETOŠANA	140
4. APKOPE	141
5. UZGLABĀŠANA	141
6. KLŪDU NOVĒRŠANA	142
7. TEHNISKIE DATI	142
8. PIEDERUMI	143
9. SERVISS/GARANTĪJA	143

Oriģinālās instrukcijas tulkojums.



Šo izstrādājumu nedrīkst lietot bērni. Bērniem jābūt uzraudzībā, lai nodrošinātu, ka viņi nespēļas ar izstrādājumu. Personas ar ierobežotām psihiskām, fiziskām vai garīgām spējām, kā arī personas, kurām nav pietiekošas pieredzes un zināšanu, drīkst lietot šo izstrādājumu tikai citas personas uzraudzībā vai pēc instruktažas par drošu izstrādājuma lietošanu un ar to saistītajiem riskiem.

Lietošana atbilstoši noteiktajam mērķim:

Ar akumulatoru darbināmais GARDENA vidēja spiediena tīrītājs ir paredzēts grīdas flīžu, dārza mēbeļu un instrumentu, kā arī velosipēdu, transportlīdzekļu un laivu saudzīgai tīrīšanai privātos piemājas dārzos un daiļdārzos.

Izstrādājums nav paredzēts darbam ilgstošas darbības režīmā.



BĪSTAMI! Miesas bojājums!

→ Neizmantojiet izstrādājumu cilvēku, dzīvnieku vai strāvas kabeļu tīrīšanai.

Komplektu piegādes komplektācija:

	preces nr. 14800-20	Premium klases komplekts preces nr. 14800-31	preces nr. 14800-55
Tīrītājs	x	x	x
Akumulators	x	x	–
Akumulatora lādētājs	x	x	–
3 Sprauslas	x	x	x
Šjūtene	x	x	x
Ūdens maiss	–	x	–
Putu tvertne	–	x	–

1. DROŠĪBA

SVARĪGI!

Lūdzu, uzmanīgi izlasiet un rūpīgi uzglabāiet šo lietošanas instrukciju.

Simboli uz izstrādājuma:



Izlasiet lietošanas instrukciju.



Izstrādājums nav piemērots pieslēgšanai dzeramā ūdens sistēmai.



Attiecībā uz lādētāju:

Ja vads ir bojāts vai sagriezts, nekavējoties atslēdziet kontakt-dakšu no tīkla.

Vispārīgie drošības norādījumi

Elektriskā drošība



BĪSTAMI! Strāvas trieciens!

Miesas bojājumu gūšanas risks strāvas trieciena rezultātā.

→ Izstrādājumam jābūt aprīkotam ar FI slēdzi (RCD) ar nominālo aktivācijas strāvu maksimāli 30 mA.

Ievērojiet, ka šķidrumu nedrīkst vērst tieši uz elektriskām ierīcēm un ietaisām, kuras satur elektrokomponentus, piemēram, krāsns vai plīts iekšējā nodalījumā.

Drošs darbs

Ar izstrādājumu drīkst izsmidzināt tikai ražotāja norādītos šķidrums līdzekļus, citādi var tikt nodarīti miesas bojājumi. Nedrīkst lietot skābes, dezinfekcijas un impregnēšanas līdzekļus, agresīvus un šķīdinātājus saturošus tīrīšanas līdzekļus, benzīnu un smidzināšanas eļļu.

Ūdens temperatūra nedrīkst pārsniegt 45 °C.

Pievienojot vidēja spiediena tīrītāju pie ūdens apgādes sistēmas, jāievēro attiecīgajā valstī spēkā esošās higiēnas prasības, lai nepieļautu, ka ūdens sistēmā tiek atpakal iesūkti ūdens, kas neatbilst dzeramā ūdens kvalitātes prasībām.

→ Lūdzu, konsultējieties ar speciālistu.

Vienmēr valkājiet sertificētus acu un dzirdes aizsargus.

Izmantojiet individuālos aizsardzības līdzekļus (aizsargcimdus).

Pieslēdzot tīrītāju pie ūdensvada, maksimāli pieļaujama spiediens sastāda 6 bar.

Ievērojiet piesardzību, atverot smidzināšanas pistoli! Izmantojot plakanu vai rotējošu sprauslu, smidzināšanas pistoles atvēršanas brīdī var veidoties pretstiena spēks, kas izraisa griezes momentu šķēpam.

Ar apturi smidzināšanas pistoli var nofiksēt, lai tā nevarētu nekontrolēti atvērties.

BRĪDINĀJUMS! Izstrādājumu nedrīkst lietot, ja tuvumā atrodas cilvēkiem bez speciāliem aizsardzības apģērbiem.

BRĪDINĀJUMS! Sprādziena risks! Neizsmidziniet dedzināmus šķidrumus.

BRĪDINĀJUMS! Armatūras un savienotāji ir izstrādājuma drošumam svarīgi elementi. Izmantojiet tikai GARDENA ieteiktos piederumus (armatūras un savienotājus).

BRĪDINĀJUMS! Lai būtu garantēts izstrādājuma ekspluatācijas drošums, izmantojiet tikai GARDENA atļautās oriģinālās rezerves daļas.

BRĪDINĀJUMS! Ūdens, kas izplūdis caur atteces novēršanas ierīci, nav derīgs dzeršanai.

BRĪDINĀJUMS! Nelietojiet izstrādājumu, ja ir bojāts pieslēgšanas vads vai svarīgi komponenti, piemēram, drošības ierīces, smidzināšanas pistole.

BRĪDINĀJUMS! Pirms veicat tīrītāja tīrīšanu vai apkopi, atsevišķu detaļu nomainīšanu vai sagatavojot izstrādājumu citas funkcijai pildīšanai, izņemiet akumulatoru.

Papildus drošības norādījumi

Drošs darbs ar akumulatoriem



Izlasiet visus drošības norādījumus un instrukcijas.

Drošības norādījumu un instrukciju neievērošanas rezultātā iespējams elektriskais trieciens, ugunsgrēka izcelšanās un/vai smagi savainojumu gūšana.

Rūpīgi saglabājiet šīs instrukcijas. Lietojiet lādētāju tikai tad, ja varat pilnībā novērtēt visas funkcijas un izpildīt tās bez ierobežojumiem, vai arī esat saņēmis atbilstošas instrukcijas.

→ **Ja bērni lieto ierīci, veic tās tīrīšanu un apkopi, uzraugiet viņus.**

Šādi tiks nodrošināts, ka bērni ar lādētāju nerotāļasies.

→ **Lādējiet tikai POWER FOR ALL sistēmas PBA tipa 18 V litija jonu akumulatorus, sākot ar 1,5 Ah kapacitāti (sākot ar 5 akumulatora šūnām). Akumulatoru spriegumam jāatbilst lādētāja akumulatoru lādēšanas spriegumam. Nelādējiet atkārtoti neuzlādējamus akumulatorus.** Pretējā gadījumā pastāv ugunsgrēka izcelšanās risks un sprādzienbīstamība.

→ **Sargājiet lādētāju no lietus un mitruma.**

Ūdens iekļūšana elektroierīcē paaugstina elektriskā trieciena gūšanas risku.

→ **Uzturiet lādētāju tīru.** Netīrumu dēļ pastāv elektriskā trieciena gūšanas risks.

→ **Pirms katras lietošanas pārbaudiet lādētāju, kabeli un kontaktspraudni. Nelietojiet lādētāju, ja konstatējat tajā bojājumus. Neatveriet lādētāju pats un uzticiet tā remontu tikai kvalificētiem speciālistiem. Remontam izmantojiet tikai oriģinālās rezerves daļas.** Bojāti lādētāji, kabeli un kontaktspraudņi paaugstina elektriskā trieciena gūšanas risku.

→ **Nelietojiet lādētāju uz viegli uzliesmojošas pamatnes (piem., papīra, tekstilizstrādājumiem utt.) vai degošā vidē.**

Sasuluma dēļ, kas rodas lādētāja uzlādes laikā, pastāv uzliesmošanas risks.

→ Ja nepieciešams nomainīt pieslēgšanas vadu, nomaina jāveic GARDENA vai GARDENA pilnvarotam klientu apkalpošanas uzņēmumam, lai novērstu ar drošību saistītus apdraudējumus.

→ **Nelietojiet izstrādājumu tā uzlādes laikā.**

→ **Šie drošības norādījumi attiecas tikai uz POWER FOR ALL sistēmas PBA 18 V litija jonu akumulatoriem.**

→ **Lietojiet akumulatoru tikai POWER FOR ALL sistēmas ražotāja izstrādājumos.** Tikai šādi akumulators tiek aizsargāts pret bīstamu pārslodzi.

→ **Uzlādējiet akumulatorus tikai ar lādētājiem, kurus iesaka ražotājs.** Ja ar lādētāju, kas paredzēts noteiktam akumulatoru veidam, tiek lādēti citi akumulatori, pastāv uzliesmošanas risks.

→ **Akumulators tiek piegādāts daļēji uzlādētā stāvoklī.**

Lai nodrošinātu pilnu akumulatora veiktspēju, pirms pirmās lietošanas reizes pilnībā uzlādējiet akumulatoru lādētājā.

→ **Uzglabājiet akumulatorus bērniem nepieejamā vietā.**

→ **Neatveriet akumulatoru.** Pastāv issavienojuma risks.

→ **Akumulatora bojājumu un nepareizas lietošanas gadījumā no tā var izplūst tvaiki. Akumulators var aizdegties vai uzsprāgt.** Plevadiet svaigu gaisu un sūdzību gadījumā lūdziet ārsta palīdzību. Tvaiki var kairināt elpceļus.

→ **Nepareizas akumulatora lietošanas vai tajā radušos bojājumu gadījumā no akumulatora var izplūst degošs šķidrums. Izvairieties no pieskaršanās tam. Nejaušas pieskaršanās gadījumā noskalojiet šķidrumu ar ūdeni. Ja šķidrums nonāk acīs, griezieties pie ārsta.** Izplūstošs akumulatora šķidrums var izraisīt ādas kairinājumu vai apdegumus.

→ **Akumulatora bojājuma gadījumā no tā var izplūst šķidrums un apšļakstīt līdzās esošos priekšmetus. Pārbaudiet skartās detaļas.**

Notīriet vai nepieciešamības gadījumā nomainiet tās.

→ **Neveidojiet akumulatora išslēgumu. Nelietotu akumulatoru turiet drošā attālumā no saspaudēm, monētām, atslēgām, naglām, skrūvēm un citiem maziem metāla priekšmetiem, kas var izraisīt kontaktu pārvienošānu.** Išslēgums starp akumulatora kontaktiem var izraisīt apdegumus vai aizdegšānu.

→ **Smaili priekšmeti, piemēram, naglas vai skrūvngrieži, vai āreja spēka iedarbība var nodarīt akumulatoram bojājumus.** Iespējams iekšējs išslēgums un akumulators var aizdegties, dūmot, sprāgt vai pārkarst.

→ **Nekādā gadījumā neveiciet bojātu akumulatoru apkopi.** Jebkāda veida akumulatoru apkopi atļauts veikt tikai ražotājam vai pilnvarotam klientu apkalpošanas uzņēmumam.



→ **Aizsargājiet akumulatoru pret karstumu, piem., arī pret ilgstošu saules staru iedarbību, uguni, netīrumiem, ūdeni un mitrumu.**



Sprādzienbīstamība un issavienojuma risks.

→ **Lietojiet un glabājiet akumulatoru tikai apkārtējās vides temperatūrā no -20 °C līdz +50 °C.**

Piem., neatstājiet akumulatoru vasarā automašīnā. Ja temperatūra ir < 0 °C, atkarībā no ierīces var samazināties tās veiktspēja.

→ **Lādējiet akumulatoru tikai apkārtējās vides temperatūrā no 0 °C līdz +45 °C.** Uzlāde ārpus norādītā temperatūras diapazona var nodarīt bojājumus akumulatoram vai paaugstināt uzliesmošanas risku.

Elektriskā drošība



BĪSTAMI! Sirds apstāšanās!

Šis izstrādājums darba laikā rada elektromagnētisko lauku. Šis lauks noteiktos apstākļos var ietekmēt pasīvu vai aktīvu medicīnisko implantātu funkcionēšanu. Lai nepieļautu tādas situācijas, kurās cilvēki var gūt smagus vai nāvīgus ievainojumus, cilvēkiem ar medicīnisko implantātu pirms izstrādājuma lietošanas ieteicams konsultēties ar ārstu vai implantāta ražotāju.

Ārkārtas gadījumā izņemiet akumulatoru.

Tīrītāju nevar lietot kopā ar vecāka ražojuma akumulatoriem (izstrādājuma nosaukums PBA 18V..-V.).

Aizsargājiet akumulatora kontaktus no mitruma.

Individuālā drošība



BĪSTAMI! Nosmakšanas risks!

Mazas detaļas var viegli norīt. Polietilēna maisiņš rada nosmakšanas risku maziem bērniem. Montāžas darbu izpildes laikā turiet mazus bērnus drošā attālumā.

Pārbaudiet izstrādājumu pirms lietošanas.

Nelietojiet izstrādājumu, ja tas ir bojāts, īpaši, ja korpusā ir plaisas.

Neiegremdējiet izstrādājumu ūdenī.

Strādājiet ar mašīnu tikai dienas gaismā vai ar labu mākslīgo apgaismojumu.



BĪSTAMI! Traumas un izstrādājuma bojājumi!

→ **Pirms atvienoņat ūdens šūteni, izlaidiet no sistēmas spiedienu.**

Vienmēr izmantojiet aizsargbrilles.

Nelietojiet ierīci slapjā stāvoklī. Nelietojiet ierīci lietus laikā.

Visiem uzgrēžņiem un skrūvēm jābūt cieši pievilktiem, lai nodrošinātu izstrādājuma drošu darba stāvokli.

Izjaukt izstrādājumu drīkst tikai līdz tādām stāvoklim, kādā izstrādājums tiek piegādāts.

Bridinājums! Valkājot aizsardzības austiņas, izstrādājuma izraisītā trokšņa dēļ lietotājs nav nepamanīt tuvojošus cilvēkus.

Darba un transportēšanas laikā pievērsiet īpašu uzmanību tam, lai citi cilvēki netiktu pakļauti riskiem.

Esiet piesardzīgs, uzmanieties, ko Jūs darāt un strādājot ar elektroinstrumentu, esiet saprātīgs.

Nelietojiet elektroinstrumentu, ja esat noguris vai slims vai arī atrodaties narkotisku vielu, alkohola vai medikamentu ietekmē.

Pat maza neievērība elektroinstrumenta darba laikā nav kļūt par smagu savainojumu cēloni.

Lietojiet izstrādājumu tikai ar aukstu ūdeni. Nepiemaisiet ūdenim nekādas piedevas. Ūdenī esoši netīrumi var piesārņot sūkni un piederumus.

Nelietojiet un neuzglabājiet izstrādājumu salā.

Virziet tīrītāju prom no sevis un citiem.

2. MONTĀŽA



BĪSTAMI! Miesas bojājums!

Ūdens strūkļa var traumēt acis un nodarīt miesas bojājumus.

→ **Pirms veicat izstrādājuma montāžu, izņemiet akumulatoru.**

Uzgaļu un sūkšanas šļūtenes uzmontēšana [Att. A1/A2/A3]:



BĪSTAMI!

→ Izstrādājumu drīkst lietot tikai ar nosacījumu, ka ir pilnībā uzmontēta sūkšanas šļūtene un izsmidzināšanas caurulīte.

Piegādes komplektācijā ir iekļautas šādas izsmidzināšanas caurulītes:

- īsā izsmidzināšanas caurulīte (apm. 6 cm)
- garā izsmidzināšanas caurulīte (apm. 35 cm)

Piegādes komplektācijā ir iekļauti šādi uzgaļi:

- 0° sprausla
- 15° sprausla
- 40° sprausla
- putu tvertne (Premium klases komplekts)

Sekojošus uzgaļus var iegādāties kā piederumus:

- **GARDENA Rotējoša sprausla AquaClean Li** preces nr. 9345

1. Iespiediet vēlamo izsmidzināšanas caurulīti ① caurulītes ietverē ② un grieziet to pulksteņrādītāju kustības virzienā, līdz savienojums dzirdami nofiksējas (bajonetes aizdare).
2. Pavelciet ātrā savienotāja gredzenu ③ uz atpakaļ, uzspiediet vēlamo uzgali ④ uz izsmidzināšanas caurulītes ① un gredzenu atkal atlaidiet ③. *Savienojums pilnībā ir izveidots tad, kad gredzens atkal atrodas pašā priekšpusē (sudrabkrāsas drošības atspere un sudrabkrāsas lodītes vairs nav redzamas).*
3. Pagrieziet uzgali ④ atbilstoši vēlamajam smidzināšanas leņķim. Abas neizmantotās sprauslas ④ var uzspraust uz turētājiem ⑤.
4. Savienojiet sūkšanas šļūteni ⑥ ar pieslēgumu ⑦.

Putu tvertnes uzmontēšana (Premium klases komplekts) [Att. A4]:

Lai veiktu tīrīšanu ar tīrīšanas līdzekli, putu tvertni var piestiprināt pie īsās caurulītes ①.

1. Uzpildiet tīrīšanas līdzekļa tvertni ⑧ ar tīrīšanas līdzekli.
2. Pavelciet ātrā savienotāja gredzenu ③ uz atpakaļ, uzspiediet putu tvertni ⑧ uz īsās izsmidzināšanas caurulītes ① un gredzenu atkal atlaidiet ③. *Savienojums pilnībā ir izveidots tad, kad gredzens atkal atrodas pašā priekšpusē (sudrabkrāsas drošības atspere un sudrabkrāsas lodītes vairs nav redzamas).*
3. Tīrīšanas līdzekļa daudzuma dozēšanai izmantojiet dozēšanas ripuli ⑨.

Nodrošiniet ūdens padevi:

Ūdens padevi jūs varat nodrošināt, šim mērķim izmantojot ūdens maisu (Premium klases komplekts), ūdens tvertni (dīķis, lietus ūdens muca utt.) vai ūdensvada krānu.

Ūdens padeve no ūdens maisa (Premium klases komplekts) [Att. A5]:

1. Pilnu ūdens maisu nesiet aiz roktura un lietošanas nolūkā novietojiet to uz cietas pamatnes.
2. Noskrūvējiet vāku ⑩.
3. Piepildiet ūdens maisu ⑪ ar tīru krāna ūdeni.
4. Noņemiet iesūkšanas filtru ⑫.
5. Pārbīdīet pludiņa pūslī ⑬ uz augšu.
6. Iegremdējiet šļūteni ⑥ ūdens maisā ⑪.
7. Ar plastmasas klipsi ⑭ piestipriniet šļūteni ⑥ pie ūdens maisa ⑪. Šļūtenei ⑥ pilnībā jābūt iegremdētai ūdenī.

Ūdens padeve no ūdens tvertnes [Att. A6]:

1. Iegremdējiet sūkšanas šļūtenes ⑥ iesūkšanas filtru ⑫ ūdens tvertnē. Iesūkšanas filtram ⑫ pilnībā jābūt iegremdētam ūdenī.
2. Pārbīdīet pludiņa pūslī ⑬ tiktāl, lai iesūkšanas filtrs ⑫ nepieskartos tvertnes dibenam. *Šādi tiks novērsta iesūkšanas filtra aizsērēšana.*
3. Ar plastmasas klipsi ⑭ piestipriniet šļūteni ⑥ pie tvertnes malas.



Norāde:

Ja ūdens padeve notiek no tvertnes, jāizmanto iesūkšanas filtrs ⑫. Atļauts izmantot tikai tīru saldūdeni.

Ūdens padeve no ūdensvada krāna [Att. A7]:

Līdz 1,0 MPa (10,0 bar) ūdens ieplūdes spiedienam tīrītājs ir drošs pret noplūdēm. Tomēr, lai sasniegtu optimālu tīrīšanas rezultātu, ūdens ieplūdes spiediens nedrīkst pārsniegt 0,6 MPa (6,0 bar).

1. Savienojiet klāt pievienoto sūkšanas šļūteni ⑥ ar ūdensvada krānu ⑮.
 2. Atveriet ūdens krānu.
- Pastāv iespēja pievienot arī dārza šļūteni.



UZMANĪBU!

→ Kad tīrīšana ir pabeigta, aizveriet ūdensvada krānu un atvienojiet tīrītāju no tā.

3. LIETOŠANA



BĪSTAMI! Miesas bojājums!

Ūdens strūkļa var traumēt acis un nodarīt miesas bojājumus.

→ Pirms veicat izstrādājuma iestatīšanu vai transportēšanu, izņemiet akumulatoru.

Akumulatora uzlādēšana [Att. O1/O2/O3]:



UZMANĪBU!

→ Ievērojiet tīkla spriegumu! Strāvas avota spriegumam jāsakrīt ar norādēm lādētāja tehnisko datu plāksnītē.

Ar akumulatoru darbināmajam GARDENA tīrītājam, preces nr. 14800-55, akumulators un lādētājs piegādes komplektācijā nav iekļauti.

Pateicoties viedajam uzlādes procesam, akumulatora uzlādes stāvoklis tiek atpazīts automātiski un atkarībā no akumulatora temperatūras un sprieguma tas tiek lādēts ar optimālu lādēšanas strāvu.

Šādi akumulators tiek saudzēts un, paliekot lādētājā, vienmēr ir pilnībā uzlādēts.

1. Nospiediet atbloķēšanas taustiņu ① un izņemiet akumulatoru ② no akumulatora turētāja ③.
2. Izņemiet akumulatoru ② no aizsargapvalka ④.
3. Pieslēdziet akumulatora lādētāju ⑤ tīkla rozetei.
4. Uzbidiet akumulatora lādētāju ⑤ uz akumulatora ②.

Ja lādētāja akumulatora lādēšanas indikācija ⑥ mirgo zaļā krāsā, akumulators tiek lādēts.

Ja akumulatoru lādēšanas indikācija ⑥ lādētājā pastāvīgi deg zaļā krāsā, tas nozīmē, ka akumulators ir pilnībā uzlādēts (lādēšanas ilgums skat. 7. TEHNISKIE DATI).

5. Lādēšanas laikā regulāri pārbaudiet uzlādes līmeni.
6. Kad akumulators ② ir pilnīgi uzlādēts, varat atvienot akumulatoru ② no lādētāja ⑤.

Indikāciju elementu nozīme:

Indikācija lādētājā [Att. O3]:

Mirgojošs gaismas signāls akumulatora lādēšanas indikācijā ⑥

Par uzlādes procesu signalizē akumulatora lādēšanas indikācijas ⑥ mirgošana.

Norāde! Uzlādes process ir iespējams tikai tad, ja akumulatora temperatūra ir pieļaujamajā uzlādes temperatūras diapazonā, skat. 7. TEHNISKIE DATI.



Pastāvīgs gaismas signāls akumulatora lādēšanas indikācijā ⑥

Akumulatora lādēšanas indikācijas ⑥ pastāvīgais gaismas signāls signalizē, ka akumulators ir pilnībā uzlādēts vai ka akumulatora temperatūra ir ārpus pieļaujamā uzlādes temperatūras diapazona un tādēļ to nav iespējams uzlādēt. Tiklīdz ir sasniegts pieļaujamais temperatūras diapazons, notiek akumulatora uzlāde.

Bez ievietota akumulatora akumulatora lādēšanas indikācijas ⑥ pastāvīgais gaismas signāls signalizē, ka tīkla kontaktdakša ir ievietota kontaktlīdždā un lādētājs ir gatavs darbam.



Akumulatora lādēšanas stāvokļa indikācija ⑦ izstrādājuma [Att. O4/O6]:

Pēc izstrādājuma iedarbināšanas 5 sekundes tiek rādīta akumulatora lādēšanas stāvokļa indikācija ⑦.

Akumulatora lādēšanas stāvoklis	Akumulatora lādēšanas stāvokļa indikācija
67 – 100 % uzlādēts	Ⓛ, Ⓜ un Ⓝ deg zaļā krāsā
34 – 66 % uzlādēts	Ⓛ un Ⓜ deg zaļā krāsā
11 – 33 % uzlādēts	Ⓛ deg zaļā krāsā
0 – 10 % uzlādēts	Ⓛ mirgo zaļā krāsā

Ja gaismas diode Ⓛ mirgo zaļā krāsā, akumulatoru nepieciešams uzlādēt.

Ja kļūdas gaismas diode Ⓜ deg vai mirgo, skat. 6. KĻŪDU NOVĒRŠANA.

Vadības panelis [Att. O5]:

Režīms „Soft-Clean“:

Režīms Soft-Clean mazina smidzināšanas spiedienu jutīgu tīrīšanai. Bez tam tas pagarina akumulatora darbības laiku.

Izvēlei ir pieejami 3 dažādi darbības režīmi:

Režīms „Soft-Clean high“ (24 bāri)	Ⓛ nedeg
Režīms „Soft-Clean soft“ (14 bāri)	Ⓛ mirgo
Režīms „Soft-Clean ultra soft“ (9 bāri)	Ⓛ deg

Norādītās spiediena vērtības var atšķirties atkarībā no ieejas spiediena.

→ Spiediet taustiņu „Soft-Clean“ Ⓞ vadības panelī tik ilgi, kamēr tiek parādīts vēlamais režīms.

Tīrītāja palaišana [Att. O1/O6]:

⚠ BĪSTAMI! Miesas bojājums!
Ja tiek atļautai palaišanas svirai izstrādājums neapstājas, pastāv miesas bojājumu gūšanas risks.
 → Nedeaktivējiet drošības ierīces vai slēdžus.
Piemēram, nenostipriniet palaišanas sviru pie roktura.

Palaišana:

Izstrādājums ir aprīkots ar drošības ierīci (palaišanas svira ar drošības bloķētājmehānismu), kas novērš nejaušu izstrādājuma ieslēgšanu.

Tīrītāju drīkst darbināt tikai ar vienu akumulatoru, ja uz tā ir uzbidīts aizsargapvalks Ⓞ.

1. Uzbidiet uz akumulatora Ⓟ aizsargapvalku Ⓞ.
2. Ievietojiet akumulatoru Ⓟ akumulatora turētājā Ⓞ tā, lai tas dzirdami nofiksētos.
3. Kreisajā pusē nospiediet ieslēgšanas bloķētāju Ⓛ un pavelciet palaišanas sviru Ⓠ.
Tīrītājs sāk darboties, un 5 sekundes tiek rādīta akumulatora lādēšanas stāvokļa indikācija Ⓟ.
4. Ieslēgšanas bloķētāju Ⓛ atkal atlaidiet.
Tīrītājs turpina darboties bez nepieciešamības nospiegt ieslēgšanas bloķētāju.

Apturēšana:

1. Atlaidiet palaišanas sviru Ⓠ.
Tīrītājs pārtrauc darboties.
2. Pārtrauciet ūdensapgādi (pie., aizverot ūdensvada krānu).
3. Pavelciet palaišanas sviru Ⓠ, lai sistēmu pārslēgtu bezspiediena stāvoklī.
4. Atvienojiet sūkšanas šļūteni no tīrītāja.
5. Nospiediet atbloķēšanas taustiņu ⓐ un izņemiet akumulatoru Ⓟ no akumulatora turētāja Ⓞ.

Lietošana sūkšanas režīmā:

1. Kreisajā pusē nospiediet ieslēgšanas bloķētāju Ⓛ un pavelciet palaišanas sviru Ⓠ.
2. Iesūkšanas laikā izslēdziet režīmu „Soft-Clean“ (gaismas diode Ⓛ nedeg).
3. Iesūkšanu veiciet mazā augstumā. (apm. 0 līdz 1 m).
4. Pagaidiet, līdz tiek sūkņēts ūdens un ir sasniegts maksimālais spiediens.
5. Tad ieņemiet savu darba pozīciju.

Līdz brīdim, kad sūkšanas režīmā tiek sākta ūdens sūkņēšana, var paiet 30 sekundes (ja ir lielāks iesūkšanas augstums). Maksimālais iesūkšanas augstums ir 2 m.

4. APKOPE



BĪSTAMI! Miesas bojājums!

Ūdens strūkļa var traumēt acis un nodarīt miesas bojājumus.

→ Pirms veicat izstrādājuma apkopi, izņemiet akumulatoru.

Tīrītāja tīrīšana [Att. M1]:



BĪSTAMI! Miesas bojājums!

Miesas bojājumu gūšanas risks un izstrādājuma sabojāšanas risks.

- Nemazgājiet izstrādājumu ar ūdeni vai ūdens strūkļu (īpaši augstspiediena ūdens strūkļu).
- Neizmantojiet tīrīšanai ķīmiskas vielas, ieskaitot benzīnu vai šķīdinātājus. Dažas vielas var bojāt svarīgas plastmasas detaļas.

Ventilācijas atverēm vienmēr jābūt tīrām.

1. Tīriet ventilācijas atveres Ⓡ ar mikstas sukuks palīdzību (neizmantojiet tīrīšanai skrūvgriežus).
2. Tīriet visas kustīgās detaļas pēc katras lietošanas reizes. Pirmkārt aizvāciet netīrumu atliekas no pieslēgvietām.
3. Izskrūvējiet pieslēgumu Ⓡ (vajadzības gadījumā izmantojot 17. izmēra uzgriežņu atslēgu).
4. Izņemiet no pieslēguma Ⓡ ierīces filtru Ⓢ un iztīriet to zem tekoša ūdens.
5. Noņemiet izsmidzināšanas caurulīti Ⓛ un izskalojiet izsmidzināšanas caurulīti Ⓛ ar tīru ūdeni.
6. Noņemiet iesūkšanas filtru Ⓣ un iztīriet iesūkšanas filtru Ⓣ.
7. Ar roku ieskrūvējiet pieslēgumu Ⓡ tīrītājā.

Akumulatora un akumulatora lādētāja tīrīšana:

Pirms pieslēgt akumulatora lādētāju, pārliecinieties, kas akumulatora un akumulatora lādētāja virsmas un kontakti ir tīri un sausi.

Nemazgājiet zem tekoša ūdens.

→ **Akumulatora lādētājs:** Kontakta un plastmasas detaļu tīrīšanai izmantojiet mikstu un sausu lupatiņu.

→ **Akumulators:** Ik pa laikam ar mikstu, tīru un sausu otu iztīriet akumulatora ventilācijas spraugas un pieslēgumus.

5. UZGLABĀŠANA

Ekspluatācijas pārtraukšana:

Uzglabājiet izstrādājumu bērniem nepieejamā vietā.

1. Izņemiet akumulatoru.
2. Uzlādējiet akumulatoru.
3. Iztīriet tīrītāju, akumulatoru un akumulatora lādētāju (skat. 4. APKOPE).
4. Uzglabājiet tīrītāju, akumulatoru un akumulatora lādētāju sausā, slēgtā un no sala aizsargātā vietā.

Utilizācija:

(saskaņā ar Direktīvu 2012/19/ES)



Izstrādājumu nedrīkst utilizēt kopā ar parastiem sadzīves atkritumiem. Tas ir utilizējams saskaņā ar vietējām vides aizsardzības prasībām.

SVARĪGI!

→ Nododiet izstrādājumu utilizācijai tuvākajā atkritumu apsaimniekošanas uzņēmumā.

Akumulatora utilizācija:



GARDENA akumulators satur litija jonu šūnas, kas pēc ekspluatācijas beigām jāutilizē atsevišķi no sadzīves atkritumiem.

Li-ion









SVARĪGI!



→ Nododiet akumulatorus utilizācijai tuvākajā atkritumu apsaimniekošanas uzņēmumā.

1. Pilnīgi izlādējiet litija jonu šūnas (griezieties GARDENA servisā).
2. Nodrošiniet litija jonu šūnu kontaktus pret issavienojumu.
3. Pareizi utilizējiet litija jonu šūnas.

6. KLŪDU NOVĒRŠANA

⚠ BĪSTAMI! Miesas bojājums!
Ūdens strūkļa var traumēt acis un nodarīt miesas bojājumus.
→ Pirms veicat izstrādājuma traucējumu novēršanu, izņemiet akumulatoru.

Problēma	Iespējama cēlonis	Risinājums
Tīrītājs neiesūc ūdeni vai iesūc ļoti mazu ūdens daudzumu	Ūdens tvertne ir tukša.	→ Piepildiet ūdens tvertni.
	Gaiss sistēmā.	→ Noņemiet caurulīti un apm. 30 sekundes spiediet palaišanas sviru, līdz kļūst redzams, ka tiek sūknēts ūdens. Uzmontējiet caurulīti atpakaļ.
	Gaiss sistēmā.	→ Mazā augstumā atgaisojiet sistēmu. Pēc tam ieņemiet savu darba pozīciju.
Spiediena samazināšanās darba laikā	Aizsērējis ierīces filtrs (skat. 4. APKOPE), iesūkšanas filtrs vai sprauslas.	→ Izīrēt ierīces filtru un iesūkšanas filtru. Izīrēt sprauslas, piemēram, ar adatu.
	Netīrs ierīces filtrs vai iesūkšanas filtrs.	→ Izīrēt ierīces filtru un iesūkšanas filtru (skat. 4. APKOPE).
Ūdens no ūdens tvertnes tiek slikti iesūks	Pārāk liels iesūkšanas augstums.	→ Samaziniet iesūkšanas augstumu.
	Gaiss sistēmā.	→ Noņemiet caurulīti un apm. 30 sekundes spiediet palaišanas sviru, līdz kļūst redzams, ka tiek sūknēts ūdens. Uzmontējiet caurulīti atpakaļ.
Tīrītāja darbība apstājas	Pārāk zems akumulatora uzlādes līmenis.	→ Uzlādējiet akumulatoru.
	Pārāk liels iesūkšanas augstums.	→ Samaziniet iesūkšanas augstumu.
Tīrītājs nesāk darboties vai apstājas. Gaismas diode  mirgo zaļā krāsā [Att. 04]	Netīrs ierīces filtrs vai iesūkšanas filtrs.	→ Izīrēt ierīces filtru un iesūkšanas filtru (skat. 4. APKOPE).
	Palaišanas svira aizķeras.	→ Izņemiet akumulatoru un atvienojiet palaišanas sviru.
Tīrītājs nesāk darboties vai apstājas. Kļūdas gaismas diode  deg sarkanā krāsā [Att. 04]	Akumulators ir tukšs.	→ Uzlādējiet akumulatoru.
	Akumulatora temperatūra ārpus pieļaujamā diapazona.	→ Pagaidiet, līdz akumulatora temperatūra atkal ir robežās no 0 °C līdz +45 °C.
Tīrītājs nesāk darboties vai apstājas. Kļūdas gaismas diode  deg sarkanā krāsā [Att. 04]	Tīrītājs ir pārkaris (piem., tiešu saules staru iedarbības dēļ).	→ Ļaujiet tīrītājam atdzist vēsā, ēnainā vietā.
	Akumulatorā iekļuvis ūdens.	→ Ļaujiet akumulatoram aizsargātā vietā izžūt.
Tīrītājs nesāk darboties vai apstājas. Kļūdas gaismas diode  mirgo sarkanā krāsā [Att. 04]	Nodalījumā starp tīrītāja akumulatora kontaktiem atrodas ūdens pilieni vai mitrums.	→ Nosusiniet ūdens pilienus/mitrumu ar sausu lupatiņu.
	Motors ir bloķēts.	→ Vērsieties GARDENA servisā.
Tīrītājs nesāk darboties vai apstājas. Kļūdas gaismas diode  mirgo sarkanā krāsā [Att. 04]	Daļēji vai pilnībā nosprostojusies sprausla.	→ Izīrēt sprauslas, piemēram, ar adatu vai metāla stiepli.
	Izstrādājums ir bojāts.	→ Vērsieties GARDENA servisā.
Tīrītājs nesāk darboties vai apstājas. Kļūdas gaismas diode  nedeg [Att. 04]	Akumulators nav līdz galam ievietots akumulatora turētājā.	→ Ievietojiet akumulatoru līdz galam turētājā, līdz akumulators dzirdami nokļūst vietā.
	Akumulators ir bojāts.	→ Nomainiet akumulatoru.
Uzlāde nav iespējama. Akumulatora lādēšanas indikācija  deg bez pārtraukuma [Att. 03]	Izstrādājums ir bojāts.	→ Vērsieties GARDENA servisā.
	Akumulators nav uzstādīts (pareizi).	→ Uzstādiet akumulatoru pareizi uz lādētāja.
Uzlāde nav iespējama. Akumulatora lādēšanas indikācija  deg bez pārtraukuma [Att. 03]	Akumulatora kontakti ir netīri.	→ Notīriet akumulatora kontaktus (piem., vairākas reizes ievietojiet un izņemot akumulatoru. Ja nepieciešams nomainiet akumulatoru).

Problēma	Iespējama cēlonis	Risinājums
Uzlāde nav iespējama. Akumulatora lādēšanas indikācija  deg bez pārtraukuma [Att. 03]	Akumulatora temperatūra ārpus pieļaujamā lādēšanas temperatūras diapazona.	→ Pagaidiet, līdz akumulatora temperatūra atkal ir robežās no 0 °C līdz +45 °C.
	Akumulators ir bojāts.	→ Nomainiet akumulatoru.
Akumulatora lādēšanas indikācija  nedeg [Att. 03]	Lādētāja tīkla kontaktdakša nav (pareizi) iesprausta.	→ Ievietojiet tīkla kontaktdakšu (līdz galam) kontaktligzdā.
	Kontaktligzda, tīkla kabelis vai lādētājs ir bojāti.	→ Pārbaudiet tīkla spriegumu. Nepieciešamības gadījumā uzticiet lādētāja pārbaudi autorizētam tīgotājam, ar kuru ir noslēgts līgums par klientu apkalpošanu, vai GARDENA servisam.



NORĀDE: Citu traucējumu rašanās gadījumā, lūdz, griezties tuvākajā GARDENA servisa centrā. Remontu drīkst veikt tikai GARDENA servisa centros vai GARDENA autorizētos specializētajos veikalos.

7. TEHNISKIE DATI

Ar akumulatoru darbināms vidēja spiediena tīrītājs	Vienība	Vērtība (preces nr. 14800)
Aprēķinātais spiediens / Maks. spiediens	MPa	2,4
Maks. spiediens padeves vadā	MPa	0,6
Sūkšanas šūtenes garums	m	5
Maks. sūkšanas augstums	m	2
Maks. darbības ilgums (ar 2,5 Ah akumulatoru): Režīms „Soft-Clean high“ Režīms „Soft-Clean soft“ Režīms „Soft-Clean ultra soft“	min.	15 19 38
Maks. caurplūdums: Režīms „Soft-Clean high“ Režīms „Soft-Clean soft“ Režīms „Soft-Clean ultra soft“	l/h l/h l/h	250 200 100
Maks. spiediens: Režīms „Soft-Clean high“ Režīms „Soft-Clean soft“ Režīms „Soft-Clean ultra soft“	bar bar bar	24 14 9
Svars ar iso caurulīti (bez akumulatora)	kg	1,5
Trokšņa spiediena līmenis $L_{pa}^{(1)}$ Nedrošība k_{pa}	dB (A)	68 3
Skaņas jaudas līmenis $L_{WA}^{(2)}$: izmērītais Nedrošība k_{WA}	dB (A)	83 3
Plaukstu un rokas vibrācija $a_{vhw}^{(1)}$ Nedrošība k_{vhw}	m/s ²	2,8 1,5
Mērīšanas metode saskaņā ar: ¹⁾ EN 60335-2-54 ²⁾ EN 60335-2-79		
⚠ NORĀDE: Norādītā vibrāciju emisijas vērtība ir izmērīta pēc standarta pārbaudes metodes un to var izmantot elektroinstrumentu šadzinājumam. Šo vērtību var izmantot arī pagaidu sprādzienbīstamības novērtēšanas procedūrai. Elektroinstrumenta faktiskās lietošanas laikā vibrāciju emisijas vērtība var būt atšķirīga.		
Sistēmas akumulators PBA 18V 2,5Ah W-B	Vienība	Vērtība (preces nr. 14903)
Akumulatora spriegums	V (DC)	18
Akumulatora jauda	Ah	2,5
Elementu skaits (lītiņa jonu)		5
Piemēroti POWER FOR ALL sistēmas akumulatora lādētāji: AL 18..CV.		
Akumulatora lādētājs AL 1810 CV P4A	Vienība	Vērtība (preces nr. 14900)
Tīkla spriegums	V (AC)	220 – 240
Tīkla frekvence	Hz	50 – 60
Nominālā jauda	W	26

Akumulatora lādētājs AL 1810 CV P4A	Vienība	Vērtība (preces nr. 14900)
Akumulatora lādēšanas spriegums	V (DC)	18
Maks. akumulatora lādēšanas strāva	mA	1000
Akumulatora lādēšanas laiks		
80% / 97 – 100% (apm.)		
PBA 18V 2,0Ah W-B	min.	96 / 124
PBA 18V 2,5Ah W-B	min.	120 / 154
PBA 18V 4,0Ah W-C	min.	192 / 244
Pieļaujamais uzlādes temperatūras diapazons	°C	0 – 45
Svars atbilstoši EPTA procedūrai 01:2014	kg	0,17
Aizsardzības klase		□ / II

Piemēroti POWER FOR ALL sistēmas akumulatori: PBA 18 V.

8. PIEDERUMI

GARDENA Rotējoša sprausla AquaClean Li	Īpaši grūti noņemamiem netīrumiem (apsūņojošās vai novecojušas virsmas).	preces nr. 9345
GARDENA Sistēmas akumulators PBA 18V/45 P4A PBA 18V/72 P4A	Akumulators papildus darba laikam vai nomaiņai.	preces nr. 14903 preces nr. 14905
GARDENA Ātrais akumulatoru lādētājs AL 1830 CV P4A	Ātrai POWER FOR ALL sistēmas akumulatoru PBA 18 V..W-.. uzlādei.	preces nr. 14901

9. SERVISS/GARANTIJA

Serviss:

Lūdzu, griezieties pēc adreses, kas norādīta otrajā pusē.

Garantijas paziņojums:

Garantijas prasības gadījumā no jums netiks ieturēta maksa par sniegtajiem apkopes pakalpojumiem.

GARDENA Manufacturing GmbH visiem GARDENA oriģinālajiem, jauniem izstrādājumiem sniedz 2 gadu garantiju, sākot ar izstrādājumu pirmreizējās iegādes dienu, ja šie izstrādājumi tikuši izmantoti vienīgi privātām vajadzībām. Šī ražotāja garantija nav attiecināma uz otrējā tirgū iegādātiem izstrādājumiem. Šī garantija attiecas uz visiem būtiskajiem izstrādājuma trūkumiem, kas ir acimredzami saistīti ar materiāla defektiem vai ražošanas kļūdām. Garantijas noteikumi tiek izpildīti, piegādājot pilnībā darboties spējīgu rezerves izstrādājumu vai bez maksas saremontējot mums atsūtīto bojāto izstrādājumu; mēs paturam tiesības izvēlēties starp šīm iespējām. Uz šo pakalpojumu attiecas šādi noteikumi.

- Izstrādājums lietots paredzētajam nolūkam, saskaņā ar lietošanas norādījumos iekļautajiem ieteikumiem.
- Ne pircējs, ne kādas trešās personas nav mēģinājušas patstāvīgi atvērt izstrādājumu vai veikt tā remontu.
- Darbināšanai ir tikušas izmantotas tikai oriģinālās GARDENA rezerves un dilstošās detaļas.
- Pirkuma čeka uzrādīšana.

Garantija nav attiecināma uz detaļu un komponentu (piemēram, nažu, nažu stiprinājuma daļu, turbīnu, apgaismes līdzekļu, ķīļsiksnu un zobsiksnu, darba ratu, gaisa filtru, aizdedzes sveču) normālu nodilumu, optiskām izmaiņām, kā arī uz dilstošajām un patērējamajām detaļām.

Šī ražotāja garantija paredz vienīgi izstrādājuma apmaiņu un remontu saskaņā ar iepriekš minētajiem nosacījumiem. Citu mums kā ražotājam izvirzītu prasību apmierināšana, piemēram, zaudējumu atlīdzināšanu, ražotāja garantija neparedz. Šī ražotāja garantija **neskar** likumā un līgumā noteiktās garantijas prasības, ko lietotājs var izvirzīt pret veikalu/pārdevēju.

Ražotāja garantijas spēkā esamību un darbību reglamentē Vācijas Federatīvās Republikas tiesību akti.

Iestājoties garantijas gadījumam, lūdzam nosūtīt defektīvo izstrādājumu kopā ar pirkuma čeka kopiju un kļūmes aprakstu uz aizmugurē norādīto GARDENA servisa adresi, pilnībā apmaksājot pasta izdevumus.

Dilstošas detaļas:

Filtri un piederumi (piem., ūdens maiss) ir dilstošas detaļas, tāpēc garantija uz tiem neattiecas.

