

# A E N O

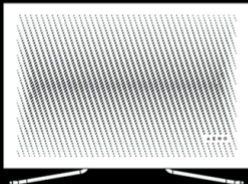

User Manual

## **Air Purifier**

### AP2S

(Model AAP0002S)

21.10.2022 | v.2.6.2

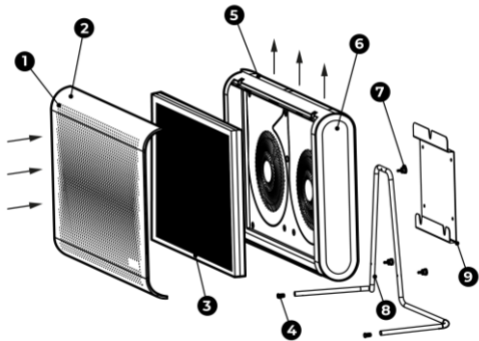

a)

b)



c)



**LV** **AENO AP2S** gaisa attīrītājs ir paredzēts iekštelpu gaisa attīrīšanai no alergēniem, ziedputekšņiem, sēnīšu sporām, putekļu daļiņām, dūmiem, mājdzīvnieku spalvām un nepatīkamiem aromātiem.

### **Tehniskā specifikācija**

Ieejas spriegums: 100–240 V (AC), 50/60 Hz. Jauda: 40 W. Produktivitāte: 420 m<sup>3</sup>/h. Pakalpojumu platība: 50 m<sup>2</sup>. Iekštelpu gaisa attīrīšanas laiks: 0,5 h. Trokšņa līmenis: nakts režīmā 25 dB (1 m attālumā). Izmēri (L × W × H): 590 mm × 100 mm × 395 mm. UV-gaismas diode korpusa iekšienē. Wi-Fi modulis. Radiofrekvenču tālvadība. Tālvadības pults darbības diapazons: 10,5 m. Starojuma jauda: +20 dBm/100 mW.

### **Piegādes komplekts**

**AENO AP2S** Gaisa attīrītājs, HEPA filtrs H13, tālvadības pults, montāžas skrūve (3 gab.), strāvas vads, statīvs, stiprinājumi, kontaktdakšas (2 gab.), plastmasas ieliktni (4 gab.), pašvītņgriezies skrūves (4 gab.), īsa rokasgrāmata, garantijas karte.

### **Ierobežojumi un brīdinājumi**

**Uzmanību!** Ierīces iekšpusē ir UV gaismas diode. Ierīci nav atļauts izjaukt un ieslēgt izjauktu, tas ir ļoti bīstami jūsu redzei.

Pirms priekšējā paneļa noņemšanas pārliecinieties, ka gaisa attīrītājs ir atvienots no kontaktligzdas. Neiegremdējiet gaisa attīrītāju ūdenī vai citā šķidrumā. Gaisa attīrītāja kopšanai neizmantojiet agresīvus un uzliesmojošus līdzekļus, kas satur hloru vai spirtu. Neļaujiet ūdenim iekļūt HEPA filtrā. Lietojiet ierīci tikai tā, kā aprakstīts ātrās lietošanas rokasgrāmatā un pilnajā lietotāja rokasgrāmatā. Norādījumu neievērošana var izraisīt ugunsgrēku un citus apdraudējumus, kā arī traumas. Neizmantojiet ierīci, ja tā ir bojāta vai saplaisājusi. Neuzstādiet ierīci ārpus telpām vai ūdens avotu, tostarp mitrinātāju, tuvumā. Nepakļaujiet ierīci tiešu saules staru, mitruma vai vibrācijas ietekmei. Nenometiet, nemetiet, nedemontējiet un nemēģiniet

salabot ierīci paši. Nenovietojiet kabeli radiatoru, krāšņu vai sildītāju tuvumā. Ierīces tīrīšanai neizmantojiet tīrīšanas līdzekļus vai mazgāšanas līdzekļus. Neizmetiet ierīci kopā ar nešķīrotiem sadzīves atkritumiem, jo tas varētu kaitēt videi. Sazinieties ar vietējo atkritumu savākšanas un apglabāšanas organizāciju, lai iegūtu vairāk informācijas par pareizu apglabāšanu. Neļaujiet bērniem rotaļāties ar ierīci. Pastāv nopietnu traumu un elektriskās strāvas trieciena risks. Šī ierīce ir paredzēta tikai pieaugušo lietošanai.

Šajā dokumentā ietvertie brīdinājumi, piesardzības pasākumi un norādījumi nevar aptvert visus iespējamus apdraudējumus. Lietojot ierīci, jārikojas ar veselo saprātu.

### **Gaisa attīrītāja ierīce** (skat. **a** attēlu)

(1) – gaisa ieplūdes atvere, (2) – noņemams priekšējais panelis, (3) – HEPA filtrs, (4) – plastmasas aizbāžņi, (5) – attīrīta gaisa izplūdes atvere, (6) – korpuss, (7) – uzstādīšanas skrūves, (8) – statīvs, (9) – sienas stiprinājuma kronšteins.













### **Ierīces sagatavošana darbam** (skat. **a** attēlu)

Pirms lietošanas noņemiet no HEPA filtra iepakojumu. Šajā nolūkā vispirms pārliecinieties, ka gaisa attīrītājs ir atvienots no tīkla. Pēc tam uzmanīgi noņemiet priekšējo paneli (2), satveriet auduma eņģes un izvelciet HEPA filtru (3) uz āru. Noņemiet plēvi no filtra. Pēc tam atkārtoti ievietojiet HEPA filtru (3) un aizveriet priekšējo paneli (2).





Gaisa attīrītājam ir pieejamas divas uzstādīšanas iespējas:

- uz statīva: ievietojiet spraudņus (4) statīva atvērtajos galos (8). Piestipriniet statīvu ar trim iestatāmajām skrūvēm (7) pie gaisa attīrītāja korpusa (6).
- pie sienas: piestipriniet stiprinājumu (9) izvēlētajā vietā pie sienas (vismaz 170 cm no grīdas). Ieskrūvējiet trīs iestatāmās skrūves (6) gaisa tīrītāja korpusa aizmugurējā panelī (7). Ievietojiet uzstādāmo skrūvju galviņas (7) gaisa attīrītāja aizmugurē jau pie sienas piestiprinātā stiprinājuma (9) rievās.

## Vadība no vadības paneļa (skat. b attēlu)

 Iekštelpu gaisa kvalitātes indikators / taimera displejs norāda iekštelpu gaisa kvalitāti vai gaisa attīrītāja darbības laiku pirms taimera izslēgšanas.  Indikators rāda, ka notiek iekštelpu gaisa ultravioletā tīrīšana. Ātruma poga  ļauj mainīt gaisa attīrītāja ventilatoru ātrumu, ko ar katru nākamo nospiedumu norāda gaisa ātruma indikators . "Sākums/Apstāšanās"  ļauj ieslēgt un izslēgt gaisa attīrītāju. Hibernēt poga  pārslēdz gaisa attīrītāju miega režīmā ar minimālu ventilatora jaudu, kad visi indikatori, izņemot miega pogu, ir izslēgti. Lai izietu no šī režīma, vēlreiz nospiediet pogu. Automātiskā režīma poga  iedarbina vienu no trim piemērotajiem gaisa attīrītāja darbības režīmiem, pamatojoties uz telpas gaisa kvalitātes novērtējumu. Wi-Fi poga  aktivizē gaisa attīrītāja Wi-Fi ierīci, lai to varētu attālināti vadīt no viedtālruna. Uzziniet vairāk instrukcijās par gaisa attīrītāja pieslēgšanu lietotnei "AENO", kas pieejamas vietnē **[aeno.com/documents](http://aeno.com/documents)**. Indikators  maina krāsu atkarībā no gaisa piesārņojuma ar organiskajiem savienojumiem (līmes, krāsas, lakas, šķīdinātāji utt.). Taimera poga  pārslēdz gaisa kvalitātes indikatoru taimera režīmā. Turpmākajos nospiedumos iestatiet taimera darbības laiku: no 1 līdz 24 stundām. Bērnu bloķēšanas poga  tiek aktivizēts, kad tas tiek nospiests 3 sekundes. Visas pogas ir bloķētas. Lai atgūtu piekļuvi tiem, vēlreiz nospiediet un turiet aizsardzības pogu 3 sekundes. Jonizatora poga  ietver jonizatoru, kas novērš nepatīkamas smakas. Filtra atiestatīšanas poga  norāda, ka ir pienācis laiks nomainīt HEPA filtru. Nospiediet un turiet pogu 10 sekundes, lai apturētu mirgošanu. Atskaite līdz gaisa attīrītāja HEPA filtra darbības beigām sāksies no nulles. Poga

## Gaisa attīrītāja vadība no tālvadības pults (skatīt c attēlu)

Tālvadības pults ir pieejamas šādas pogas: ieslēgt/izslēgt , miega režīms , taimeris , automātiska darbība , ventilatora ātruma izmaiņas .

### Iespējamās darbības bojājumu novēršanai

- Gaisa attīrītājs netiek ieslēgts. Iespējamie cēloņi un risinājums: pārbaudiet, vai gaisa attīrītājs ir ieslēgts un vai kontaktligzdā ir strāvas padeve, vai ir ieslēgts ķēdes pārtraucējs un drošinātāji un vai mirgo sarkanais filtra nomaiņas indikators.
- Putekļi ir slikti notīrāmi. Iespējamie cēloņi un risinājums: pārbaudiet, vai filtra virsma nav aizsērējusi, vai nav šķēršļu, kas kavē gaisa iesūkšanu vai izvadišanu, vai no filtra nav noņemts iepakojums.
- Daudz trokšņa. Iespējamie iemesli un risinājums: pārbaudiet, vai ventilatorā nav kaut kas iestrēdzis, vai gaisa tīrītāja korpuss nav saskāries. Ja troksnis joprojām ir pārāk skaļš, mēģiniet samazināt gaisa attīrītāja darbības jaudu, izmantojot ātruma pogu. Gaisa attīrītāja darbināšanai naktī izmantojiet arī zemas jaudas režīmu.
- Nepatīkama smaka no gaisa attīrītāja. Iespējamie cēloņi un risinājums: Ja gaisa attīrītājs pirmajās darbības stundās izdala plastmasas smaku, tas ir normāli. Tomēr ierīce var arī izdalīt nepatīkamu smaku, ja filtrs ir aizsērējis. Šādā gadījumā tas ir jāiztīra no gaisa vai jānomaina. Ja sajūtat dedzināšanas smaku, nekavējoties atvienojiet gaisa attīrītāju no tīkla. Pēc tam sazinieties ar klientu apkalpošanas dienestu vai mazumtirgotāju, kurā iegādājāties ierīci.
- Filtra nomaiņas lampiņa turpina mirgot pat pēc filtra nomaiņas vai tīrīšanas. Iespējamie iemesli un risinājums: Nospiediet filtra pogu vismaz 3 sekundes. Filtra nomaiņas taimeris ieslēgsies no jauna un indikatora lampiņa nodziest.

**UZMANĪBU!** Ja viens no iespējamajiem risinājumiem nepalīdzēja neatrisināt jūsu problēmu, sazinieties ar piegādātāju vai servisa centru. Lūdzu, neizjauciet ierīci un nemēģiniet to salabot patstāvīgi.

## Savienošānās ar AENO mobilo lietotni

**BRĪDINĀJUMS!** Pārlicinieties, vai tālrunis ir savienots ar 2,4 GHz Wi-Fi tīklu, jo ierīce neatbalsta 5 GHz frekvenci.

- Pievienojiet ierīci elektrotīklam un ieslēdziet to.
- Lejupielādējiet AENO mobilo lietotni no Google Play vai App Store un reģistrējiet jaunu kontu vai arī pierakstieties savā lietotāja kontā.
- Programmas sākuma ekrānā nospiediet "+" vai "Pievienot ierīci" (ja programmai nav pievienotas ierīces). Atvērtajā logā atlasiet kategoriju "Gaisa attīrītājs".

**Piezīme:** Ja sistēma pieprasa aktivizēt kādu viedtālruņa funkciju, ievērojiet tajā sniegtos ieteikumus.

- Ievadiet Wi-Fi tīkla nosaukumu un paroli, ja lauki nav aizpildīti automātiski. Nospiediet "Nākamais". Pārlicinieties, ka augšējā labajā stūrī ir atlasīts EZ režīms.
- Parasti Wi-Fi poga mirgo, kad ierīce tiek ieslēgta pirmo reizi. Ekrānā "Elektroinstalācijas instrukcijas" atzīmējiet izvēles rūtiņu "Pārlicinieties, ka LED mirgo". Nospiediet "Nākamais".
- Pagaidiet, līdz parādīsies paziņojums "Ierīce veiksmīgi pievienota" \*.
- Ja ierīce nepievienojas, nospiediet un turiet Wi-Fi pogu aptuveni 3 sekundes, līdz ierīce atskanēs signāls. Atkārtojiet savienošanas procesu, kā aprakstīts iepriekš.

**Piezīme:** Lai nodrošinātu stabilu Wi-Fi signālu, savienošanas laikā ieteicams atrasties pēc iespējas tuvāk ierīcei un, ja iespējams, arī maršrutētājam.

\*Ja savienojums neizdodas, pārbaudiet, vai ierīce ir pieslēgta strāvas avotam un ieslēgta, un vai ierīces vadības panelī mirgo Wi-Fi ikona. Turklāt pārbaudiet sava maršrutētāja Wi-Fi iestatījumus vai pārstartējiet maršrutētāju un pēc tam atkārtojiet savienošanas procesu (<https://aeno.com/router-help>).



Pēc tam varēsiet kontrolēt ierīci no lietotnes. Informāciju par ierīces tālvadības pults scenārijiem skatiet pilnajā rokasgrāmatā vietnē [aeno.com/documents](http://aeno.com/documents).

### Informācija par pārstrādi



Šie simboli norāda, ka, atbrīvojoties no ierīces, tās baterijām un akumulatoriem, kā arī tās elektriskajiem un elektroniskajiem piederumiem, jāievēro elektrisko un elektronisko iekārtu atkritumu (WEEE) un bateriju un akumulatoru atkritumu noteikumi. Noteikumi paredz, ka šīs iekārtas, beidzoties to kalpošanas laikam, ir jālikvidē atsevišķi.

Neizmetiet ierīci, tās baterijas un akumulatorus, kā arī elektriskos un elektroniskos piederumus kopā ar nešķirotiem sadzīves atkritumiem, jo tas kaitētu videi.

Lai atbrīvotos no šo iekārtu, tā ir jānodod atpakaļ tā tirdzniecības vai nodot vietējo uz pārstrādi.

Lai saņemtu sīkāku informāciju, sazinieties ar vietējo sadzīves atkritumu apglabāšanas dienestu.

ASBISc patur tiesības modificēt ierīci un veikt izmaiņas un labojumus šajā dokumentā bez iepriekšēja brīdinājuma lietotājiem.

Garantijas termiņš un kalpošanas laiks ir 2 gadi no produkta iegādes datuma.

Ražotāja dati: ASBISc Enterprises PLC, Lapetou, 1, Agios Athanasios, 4101 Limassol, Cyprus (Kipra).  
Ražots Ķīnā.

Jaunākā informācija un detalizēti ierīču apraksti, kā arī pievienošanas instrukcijas, sertifikāti, kvalitātes prasību un garantijas informācija ir pieejama lejupielādei vietnē [aeno.com/documents](http://aeno.com/documents).  
Visas preču zīmes un zīmolu nosaukumi ir to attiecīgo īpašnieku īpašums.