



LV Trauku mazgājamā mašīna
LT Indaplovė

Lietošanas instrukcija 2
Naudojimo instrukcija 28

SATURS

1. DROŠĪBAS INFORMĀCIJA.....	2
2. DROŠĪBAS NORĀDĪJUMI.....	4
3. PRODUKTA APRAKSTS.....	6
4. VADĪBAS PANELIS.....	7
5. PROGRAMMAS.....	8
6. IESPĒJAS.....	10
7. IESTATĪTIE PARAMETRI.....	11
8. PIRMS PIRMĀS IESLĒGŠANAS.....	14
9. IZMANTOŠANA IKDIENĀ.....	15
10. PADOMI UN IETEIKUMI.....	16
11. KOPŠANA UN TĪRĪŠANA.....	18
12. TRAUCĒJUMMEKLĒŠANA.....	22
13. TEHNISKĀ INFORMĀCIJA.....	26

MĒS DOMĀJAM PAR JUMS

Patecamies, ka iegādājāties Electrolux ierīci. Ierīces ražošanā un modernizēšanā uzkrāta gadu desmitiem ilga pieredze. Tā radīta pārdomāta un mūsdienīga, tieši kā jums. Katru reizi to lietojot, varat būt pārliecināti, ka gūsiet labus rezultātus. Laipni lūdzam Electrolux pasaulē!

Apmeklējiet mūsu vietni, lai:



saņemtu padomus par lietošanu, brošūras, problēmrisināšanas informāciju un informāciju par apkopi un remontu:

www.electrolux.com/support



Lai saņemtu labāku servisu, reģistrējiet savu izstrādājumu:

www.registerelectrolux.com



legādājieties piederumus, vienreizējās lietošanas detaļas un oriģinālās rezerves daļas savai ierīcei:

www.electrolux.com/shop

KLIENTU APKALPOŠANA UN PAKALPOJUMI

Lietojiet tikai oriģinālas rezerves daļas.

Sazinoties ar apkalpes dienestu, pārliecinieties, vai jums ir šādi dati: modelis, PCK, sērijas numurs.

Šī informācija atrodama uz tehnisko datu plāksnītes.

⚠ Drošības informācija brīdinājumam un piesardzībai

ℹ Vispārēja informācija un padomi

📄 Informācija par apkārtējo vidi

Izmaiņu tiesības rezervētas.

1. ⚠ DROŠĪBAS INFORMĀCIJA

Pirms ierīces uzstādīšanas un lietošanas rūpīgi izlasiet pievienotos norādījumus. Ražotājs neatbild par

savainojumiem un bojājumiem, kas radušies ierīces nepareizas uzstādīšanas vai izmantošanas rezultātā. Glabājiet šīs instrukcijas drošā, pieejamā vietā, lai tās varētu izmantot nākotnē.

1.1 Bērnu un nespējīgu cilvēku drošība

- Šo ierīci drīkst izmantot bērni no 8 gadu vecuma un cilvēki ar ierobežotām fiziskām, sensorām vai garīgām spējām, vai pieredzes un zināšanu trūkumu atbildīgās personas uzraudzībā vai, ja tie ir informēti par ierīces drošu lietošanu un izprot potenciālos riskus.
- Bērniem no 3 līdz 8 gadu vecumam un personām ar ļoti plašu un sarežģītu invaliditāti jāliedz piekļuve ierīcei, ja vien tos nepārtraukti neuzrauga.
- Neļaujiet bērniem jaunākiem par 3 gadiem tuvoties ierīcei, ja vien viņi netiek nepārtraukti uzraudzīti.
- Neļaujiet bērni rotaļāties ar ierīci.
- Glabājiet mazgāšanas līdzekļus bērniem nepieejamās vietās.
- Neļaujiet bērniem un mājdzīvniekiem atrasties ierīces tuvumā, ja ierīces durvis ir atvērtas.
- Bērni nedrīkst tīrīt ierīci un veikt tās apkopi bez uzraudzības.

1.2 Vispārīgi drošības norādījumi

- Ierīce paredzēta izmantošanai mājāsaimniecībā un līdzīgiem mērķiem, piemēram:
 - lauku mājās, darbinieku virtuves zonās veikalos, birojos un citās darba vietās;
 - viesu lietošanai viesnīcās, moteļos, privātajās viesnīcās un citās apdzīvojamās vidēs.
- Nemainiet šīs ierīces specifikācijas.
- Ūdens darba spiedienam (minimālajam un maksimālajam) ir jābūt starp 0.5 (0.05) / 8 (0.8) bāriem (MPa)
- Ievērojiet maksimālo 10 vietu iestatījumu skaitu.
- Ja elektrības padeves vads ir bojāts, lai izvairītos no nelaimes gadījumiem, to jānomaina ražotājam,

autorizētajam servisa centram vai kvalificētam speciālistam.

- Galda piederumus ievietojiet galda piederumu grozā ar asajiem galiem uz leju vai galda piederumu atvilktnē horizontālā stāvoklī ar asajām malām uz leju.
- Neatstājiet ierīces durvis atvērtas, lai nejauši uz tām neuzkāptu.
- Pirms apkopes izslēdziet ierīci un atvienojiet spraudkontakta no elektrotīkla.
- Ierīces tīrīšanai neizmantojiet augstspiediena ūdens strūklu un/vai tvaiku.
- Ja ierīces pamatnē ir ventilācijas atveres, tās nedrīkst būt aizsegta, piemēram, ar paklāju.
- Ierīci pievieno ūdens padevei ar pievienotajiem jaunajiem šļūtenu cauruļu komplektiem. Jau lietotu cauruļu komplektus nedrīkst izmantot atkārtoti.

2. DROŠĪBAS NORĀDĪJUMI

2.1 Uzstādīšana



BRĪDINĀJUMS!

Ierīci drīkst uzstādīt tikai kvalificēta persona.

- Noņemiet visu iesaiņojumu.
- Neuzstādiet un nelietojiet bojātu ierīci.
- Ievērojiet kopā ar ierīci piegādātās uzstādīšanas norādes.
- Vienmēr uzmanīgi pārvietojiet ierīci, jo tā ir smaga. Vienmēr izmantojiet drošības cimdus un slēgtus apavus.
- Neuzstādiet un nelietojiet ierīci vietā, kur temperatūra ir zemāka par 0 °C.
- Uzstādiet ierīci drošā un atbilstošā vietā, kas atbilst uzstādīšanas prasībām.

2.2 Elektriskais savienojums



BRĪDINĀJUMS!

Var izraisīt ugunsgrēku un elektrošoku.

- Ierīcei jābūt iezemētai.
- Pārliecinieties, ka tehnisko datu plāksnītē norādītie parametri atbilst elektrotīkla parametriem.

- Vienmēr izmantojiet pareizi uzstādītu un drošu kontaktligzdu.
- Nelietojiet daudzkontakta adapterus vai pagarinātājus.
- Rīkojieties uzmanīgi, lai nesabojātu kontaktspraudni un kabeli. Ja iekārtas elektropadeves kabeli nepieciešams nomainīt, to jāveic tuvākajā autorizētajā servisa centrā.
- Pieslēdziet kontaktspraudni kontaktligzdai tikai uzstādīšanas beigās. Pārbaudiet, vai pēc uzstādīšanas kontaktspraudnim var brīvi piekļūt.
- Nekad neatslēdziet ierīci no tīkla, velkot aiz strāvas kabeļa. Vienmēr velciet aiz kontaktspraudņa.
- Šī ierīce ir aprīkota ar 13 A kontaktspraudni. Ja nepieciešams nomainīt kontaktspraudņa drošinātāju, izmantojiet tikai 13 ampēru ASTA (BS 1362) drošinātāju.

2.3 Ūdens padeves pieslēgšana

- Nesabojājiet ūdens šļūtenes.
- Pirms pievienošanas jaunām caurulēm, ilgāku laiku neizmantojiet

caurulēm, labotām caurulēm vai caurulēm, kurām pievienotas jaunas ierīces (ūdens skaitītāji u.c.), ļaujiet ūdenim tecēt, kamēr tas ir tīrs un skaidrs.

- Pārbaudiet, vai nav redzamas ūdens noplūdes pirmās ierīces lietošanas reizes laikā un pēc tās.
- Ūdens ieplūdes šļūtene aprīkota ar drošības vārstu un apšuvumu ar iekšēju elektrības kabeli.

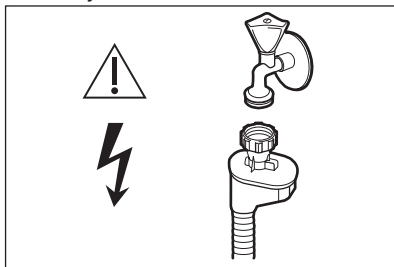

BRĪDINĀJUMS!

Bīstams spriegums.

- Ja ūdens ieplūdes šļūtene ir bojāta, nekavējoties aizveriet ūdens krānu un atvienojiet kontaktdakšu no elektrotilkla kontaktligzdas. Sazinieties ar autorizētu servisa centru, lai nomainītu ūdens ieplūdes šļūteni.

2.4 Lietošana

- Neievietojiet ierīcē, neturiet tās tuvumā vai uz tās viegli uzliesmojošas vielas vai ar viegli uzliesmojošām vielām piesūcinātus priekšmetus.
- Trauku mazgājamās mašīnas mazgāšanas līdzekļi ir bīstami. Ievērojiet drošības norādījumus uz mazgāšanas līdzekļa iepakojuma.
- Nedzeriet un nespēlējieties ar ierīcē esošo ūdeni.
- Neizņemiet no ierīces traukus, kamēr programma nav beigusies. Uz traukiem var būt palicis mazgājamais līdzeklis.
- Nenovietojiet uz atvērtām ierīces durvīm priekšmetus un nespiediet tās.
- Programmas izpildes laikā, atverot ierīces durvis, pa tām var izplūst karsts tvaiks.

2.5 Iekšējais apgaismojums



BRĪDINĀJUMS!

Pastāv savainošanās risks.

- Informācija par šajā produktā esošo lampu (lampām) un atsevišķi nopērkamajām rezerves lampām: Šīs lampas ir paredzētas ekstremāliem fiziskajiem apstākļiem, piemēram, temperatūrai, vibrācijai, mitrumam, mājssaimniecības ierīcēs vai paredzētas informēšanai par ierīces darbības statusu. Tās nav paredzētas citiem lietošanas veidiem un nav piemērotas mājssaimniecības telpu apgaismojumam.
- Lai nomainītu iekšējā apgaismojuma spuldzi, sazinieties ar pilnvarotu servisa centru.

2.6 Serviss

- Lai salabotu ierīci, sazinieties ar pilnvarotu servisa centru. Lietojiet tikai oriģinālas rezerves daļas.
- Lūdzam ņemt vērā, ka pašrocīgi veikti remontdarbi vai remontdarbi, kurus veikušas neprofesionālas personas, var radīt ar drošību saistītas sekas un garantija var zaudēt spēku.
- Tālāk norādītās rezerves daļas būs pieejamas 7 gadus pēc modeļa ražošanas pārtraukšanas: motors, cirkulācijas un drenāžas sūkņi, sildītāji un sildelementi, tostarp siltumsūkņi, caurules un līdzaprikojums, tostarp caurules, vārsti, filtri un noplūdes aizturi, ar durvju montāžu saistītas struktūras un iekšpuses detaļas, shēmas, elektroniskie displeji, spiediena slēdži, termostati un sensori, programmatūra un programmaparatūra, tostarp atiestatīšanas programmatūra. Lūdzam ņemt vērā, ka dažas no šīm rezerves daļām ir pieejamas tikai profesionāliem remontētājiem un ka ne visas rezerves daļas der visiem modeļiem.
- Tālāk norādītās rezerves daļas būs pieejamas 10 gadus pēc modeļa ražošanas pārtraukšanas: durvju eņģes un blīvgumijas, citas blīvgumijas, sprauslas, drenāžas filtri,

iekšpuses balsti un plastmasas aksesuāri, piemēram, grozi un vāki.

2.7 Ierīces utilizācija



BRĪDINĀJUMS!

Pastāv savainošanās vai nosmakšanas risks.

- Atvienojiet ierīci no elektropadeves.
- Nogrieziet elektrisko kabeli un izmetiet to.
- Izņemiet durvju aizturi, lai novērstu bērnu vai dzīvnieku ieslēgšanu ierīcē.

3. PRODUKTA APRAKSTS



Zemāk esošais attēls ir tikai vispārīgs produkta kopskats. Detalizētāku informāciju skatiet pārējās nodaļās un/vai ierīcei pievienotajos dokumentos.

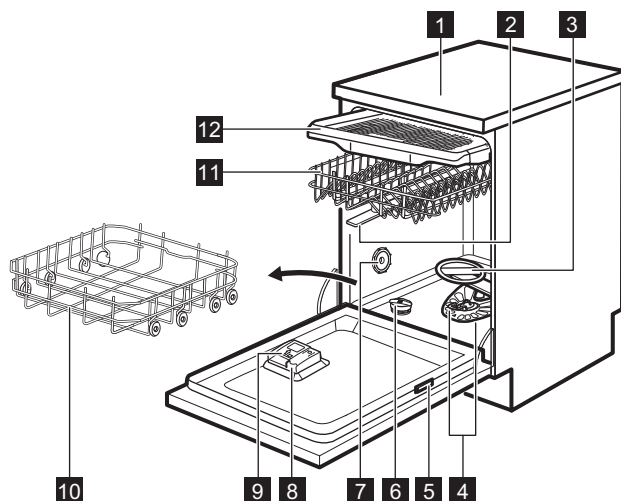





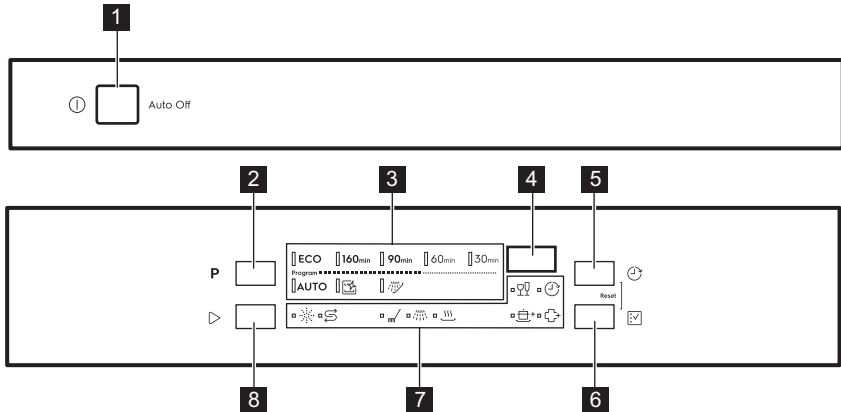



- | | |
|-------------------------------------|---------------------------------------|
| 1 Darba virsma | 8 Skalošanas līdzekļa dozators |
| 2 Augšējie izsmidzinātāji | 9 Mazgāšanas līdzekļa dozators |
| 3 Apakšējais izsmidzinātājs | 10 Apakšējais grozs |
| 4 Filtri | 11 Augšējais grozs |
| 5 Datu plāksnīte | 12 Galda piederumu atvilktnē |
| 6 Specializētās sāls tvertne | |
| 7 Gaisa atvere | |

4. VADĪBAS PANELIS



- | | |
|---|-----------------------------|
| 1 Ieslēgšanas/izslēgšanas taustiņš | 6 Poga Option |
| 2 Poga Program | 7 Indikatori |
| 3 Programmu indikatori | 8 Poga Start |
| 4 Displejs | |
| 5 Poga Delay | |



4.1 Indikatori

Indikators	Apraksts
	Sāls indikators. Tas deg, kad nepieciešams uzpildīt sāls tvertni. Programmas darbības laikā tas vienmēr ir izslēgts.
	Skalošanas līdzekļa indikators. Tas deg, kad nepieciešams uzpildīt skalošanas līdzekļa tvertni. Programmas darbības laikā tas vienmēr ir izslēgts.
	Mazgāšanas fāzes indikators. Tas deg mazgāšanas fāzes darbības laikā.
	Skalošanas fāzes indikators. Tas deg skalošanas fāzes darbības laikā.
	Žāvēšanas fāzes indikators. Tas deg, kad izvēlēta programma ar žāvēšanas fāzi. Tas mirgo žāvēšanas fāzes darbības laikā.
	Delay indikators. Tas deg, kad tiek iestatīta atliktā starta funkcija.
	GlassCare indikators.
	ExtraPower indikators.
	ExtraHygiene indikators.

5. PROGRAMMAS

Programmu secība tabulā var neatbilst to secībai vadības panelī.

Programma	Ievietoto trauku veids	Netīrības pakāpe	Programmas fāzes	Iespējas
ECO 1)	<ul style="list-style-type: none"> Māla trauki Galda piederumi Katli Pannas 	<ul style="list-style-type: none"> Normāli Viegli piekaltuši 	<ul style="list-style-type: none"> Priekšmazgāšana Mazgāšana 50 °C Starpskalošana Pēdējā skalošana 55 °C Žāvēšana AirDry 	<ul style="list-style-type: none"> ExtraPower GlassCare ExtraHygiene
160min	<ul style="list-style-type: none"> Māla trauki Galda piederumi Katli Pannas 	<ul style="list-style-type: none"> Normāli līdz ļoti netīri Piekaltuši 	<ul style="list-style-type: none"> Priekšmazgāšana Mazgāšana 60 °C Starpskalošana Pēdējā skalošana 60 °C Žāvēšana AirDry 	<ul style="list-style-type: none"> ExtraPower GlassCare ExtraHygiene
90min	<ul style="list-style-type: none"> Māla trauki Galda piederumi Katli Pannas 	<ul style="list-style-type: none"> Normāli Viegli piekaltuši 	<ul style="list-style-type: none"> Mazgāšana 60 °C Starpskalošana Pēdējā skalošana 55 °C Žāvēšana AirDry 	<ul style="list-style-type: none"> ExtraPower GlassCare ExtraHygiene
60min	<ul style="list-style-type: none"> Māla trauki Galda piederumi 	<ul style="list-style-type: none"> Svaigi Viegli piekaltuši 	<ul style="list-style-type: none"> Mazgāšana 60 °C Starpskalošana Pēdējā skalošana 50 °C AirDry 	<ul style="list-style-type: none"> ExtraPower GlassCare ExtraHygiene
30min	<ul style="list-style-type: none"> Māla trauki Galda piederumi 	<ul style="list-style-type: none"> Svaigi 	<ul style="list-style-type: none"> Mazgāšana 50 °C Starpskalošana Pēdējā skalošana 50 °C AirDry 	<ul style="list-style-type: none"> ExtraPower GlassCare ExtraHygiene
AUTO 2)	<ul style="list-style-type: none"> Māla trauki Galda piederumi Katli Pannas 	Programma pielāgojas visām netīrības pakāpēm.	<ul style="list-style-type: none"> Priekšmazgāšana Mazgāšana 50–60 °C Starpskalošana Pēdējā skalošana 60 °C Žāvēšana AirDry 	<ul style="list-style-type: none"> ExtraHygiene

Programma	Ievietoto trauku veids	Netīrības pakāpe	Programmas fāzes	Iespējas
 3)	• Bez traukiem	Programma tīra ierīces iekšpusi.	• Mazgāšana 70 °C • Starpskalošana • Pēdējā skalošana • AirDry	
 4)	• Visu veidu trauki	• Visu veidu netīrības pakāpes	• Priekšmazgāšana	



1) Programma nodrošina visefektīvāko ūdens lietojumu un elektroenerģijas patēriņu, mazgājot vidēji netīrus galda piederumus un māla traukus. Šī ir standarta programma pārbaudes iestādēm. Programma tiek izmantota, lai novērtētu atbilstību Eiropas Komisijas Ekodizaina Regulai (ES) Nr. 2019/2022.

2) Ierīce nosaka trauku netīrības pakāpi un grozos ievietoto priekšmetu daudzumu. Tā automātiski pielāgo ūdens temperatūru un daudzumu, elektroenerģijas patēriņu un programmas ilgumu.

3) Programma ir paredzēta efektīvai ierīces iekšpuses tīrīšanai. Tā likvidē uzkrājušās kaļķakmens nogulsnes un taukvielas. Programma ir jāizpilda vismaz reizi divos mēnešos, izmantojot kaļķakmens likvidēšanas līdzekli vai trauku mazgājamām mašīnām paredzētu tīrīšanas līdzekli, un bez traukiem.

4) Ar šo programmu Jūs varat ātri noskalot ēdiena atliekas no traukiem un novērst nepatīkama aromāta veidošanos ierīcē. Ar šo programmu neizmantojiet mazgāšanas līdzekli.

5.1 Patēriņa dati

Programma 1) 2)	Ūdens (l)	Enerģija (kWh)	Ilgums (min)
ECO	9.9 ³⁾ / 9.9 ⁴⁾	0.739 ³⁾ / 0.754 ⁴⁾	240 ³⁾ / 240 ⁴⁾
160_{min}	9.4 - 11.5	0.876 - 1.071	160
90_{min}	9.3 - 11.4	0.772 - 0.944	90
60_{min}	9.0 - 11.0	0.693 - 0.847	60
30_{min}	9.3 - 11.3	0.560 - 0.685	30
AUTO	8.3 - 11.5	0.677 - 1.036	120 - 170
	8.3 - 10.1	0.593 - 0.725	60
	3.1 - 3.8	0.012 - 0.014	15

1) Vērtības var mainīties atkarībā no ūdens spiediena un temperatūras, ūdensapgādes svārstībām, izvēlētajām iespējām, kā arī no ievietoto trauku daudzuma un to netīrības pakāpes.

2) Programmu parametru vērtībām, izņemot programmu ECO ir tikai orientējošs raksturs.

3) Saskaņā ar Regulu Nr. 1016/2010.

4) Saskaņā ar Regulu Nr. 2019/2022.

5.2 Informācija pārbaudes iestādēm

Lai saņemtu nepieciešamo informāciju veikspējas testu veikšanai (piem., saskaņā ar standartu EN60436), sūtiet e-pastu uz:

info.test@dishwasher-production.com

Savā pieprasījumā, lūdzu, iekļaujiet izstrādājuma kodu (PNC), kas atrodams uz tehnisko datu plāksnītes.

Informāciju par jebkādiem citiem jautājumiem attiecībā uz jūsu trauku mazgājamo mašīnu meklējiet apkopes rokasgrāmatā, kas tiek piegādāta kopā ar ierīci.

6. IESPĒJAS

 Vēlamās iespējas jāaktivizē katru reizi pirms programmas palaišanas. Iespējas nav iespējams aktivizēt vai deaktivizēt programmas darbības laikā.

 Poga Option, kas pārslēdz starp pieejamām iespējām un to iespējamām kombinācijām.

 Ne visas iespējas ir savstarpēji saderīgas. Ja esat izvēlējis nesaderīgas iespējas, ierīce automātiski atslēdz vienu vai vairākas no tām. Paliek iedegti tikai aktīvo iespēju indikatori.

 Ja šī iespēja programmai nav spēkā, attiecīgais indikators neiedegas vai ātri mirgo dažas sekundes un tad nodziest.



 Iespēju ieslēgšana var ietekmēt ūdens un enerģijas patēriņu, kā arī programmas ilgumu.

6.1 GlassCare

Šī iespēja nodrošina īpašu aprūpi traušiem traukiem. Iespēja novērš spējas izvēlētas programmas

mazgāšanas temperatūras svārstības un samazina to līdz 45 °C. Tas pasargā no bojājumiem īpaši stikla traukus.



Aktivizēšana GlassCare

Nospiediet , līdz iedegas  indikators. Displejā redzams precizētais programmas darbības ilgums.

6.2 ExtraPower

Šī iespēja uzlabo izvēlētas programmas mazgāšanas rezultātus. Iespēja palielina mazgāšanas temperatūru un laiku.



Aktivizēšana ExtraPower

Nospiediet , līdz iedegas  indikators. Displejā redzams precizētais programmas darbības ilgums.

6.3 ExtraHygiene

Šī iespēja nodrošina labākus higiēnas rezultātus, pēdējās skalošanas fāzes laikā uzturot temperatūru no 65 līdz 70 °C vismaz 10 minūtes.

Aktivizēšana ExtraHygiene

Nospiediet , līdz iedegas  indikators. Displejā redzams precizētais programmas darbības ilgums.

7. IESTATĪTIE PARAMETRI

7.1 Programmas izvēles režīms un lietotāja režīms

Kad ierīce ir programmas izvēles režīmā, ir iespējams iestatīt programmu un ieiet lietotāja režīmā.

Iestatījumi, ko var veikt lietotāja režīmā:



- Ūdens mīkstinātāja līmeni atbilstoši ūdens cietībai.
- Skalošanas līdzekļa līmenis atbilstoši nepieciešamajai devai.
- AirDry ieslēgšana vai izslēgšana.

Tā kā ierīce saglabā iestatījumus, tos nav nepieciešams konfigurēt atkārtoti pirms katra cikla.

Programmu izvēles režīma iestatīšana

Ierīce ir programmas izvēles režīmā, ja ir izgaismots **ECO** programmas indikators un displejā ir redzams programmas ilgums.

Pēc ieslēgšanas ierīce atrodas programmu izvēles režīmā pēc noklusējuma. Ja tā nav, iestatiet programmu izvēles režīmu šādi:



Vienlaicīgi nospiediet un turiet  un , kamēr ierīce ieslēdzas programmas izvēles režīmā.

Ūdens cietība

Vācu pakāpes (°dH)	Franču pakāpes (°fH)	mmol/l	Klārka pakāpes	Ūdens mīkstinātāja līmenis
47 - 50	84 - 90	8,4 - 9,0	58 - 63	10
43 - 46	76 - 83	7,6 - 8,3	53 - 57	9
37 - 42	65 - 75	6,5 - 7,5	46 - 52	8
29 - 36	51 - 64	5,1 - 6,4	36 - 45	7
23 - 28	40 - 50	4,0 - 5,0	28 - 35	6
19 - 22	33 - 39	3,3 - 3,9	23 - 27	5 1)
15 - 18	26 - 32	2,6 - 3,2	18 - 22	4
11 - 14	19 - 25	1,9 - 2,5	13 - 17	3

Kā ieiet lietotāja režīmā

Pārbaudiet, vai ierīce ir programmas izvēles režīmā.

Lai ieietu lietotāja režīmā, vienlaicīgi nospiediet un turiet  un , līdz sāks mirgot **ECO**, **160** min un **90** min indikatori un displejs ir tukšs.

7.2 Ūdens mīkstinātājs

Ūdens mīkstinātājs atdala ūdenī esošās minerālvielas, kas nelabvēlīgi ietekmē mazgāšanas rezultātus un ierīci.

Jo augstāks ir šo minerālvielu saturs ūdenī, jo tas ir cietāks. Ūdens cietība tiek mērīta skaitliskā izteiksmē.

Ierīce ūdens mīkstināšanai jānoregulē atbilstoši ūdens cietībai vietā, kur ierīce ir uzstādīta. Jūsu vietējais ūdens apgādes dienests varēs sniegt sīkāku informāciju par Jums piegādātā ūdens cietību.

Svarīgi iestatīt pareizu ūdens mīkstinātāja līmeni, lai nodrošinātu labus mazgāšanas rezultātus.

Vācu pakāpes (°dH)	Franču pakāpes (°fH)	mmol/l	Klārka pakāpes	Ūdens mīkstinātāja līmenis
4 - 10	7 - 18	0,7 - 1,8	5 - 12	2
<4	<7	<0,7	< 5	1 2)

1) Rūpnīcas iestatījumi.

2) Šajā līmenī nelietojiet sāli.

Neatkarīgi no izmantojamā mazgāšanas līdzekļa veida iestatiet atbilstošu ūdens cietības pakāpi, lai uzturētu specializētās sāls uzpildīšanas indikatoru aktīvu.



Kombinētās mazgāšanas līdzekļa tabletes, kas satur sāli, nav pietiekoši efektīvas, lai mīkstinātu cietu ūdeni.

Reģenerācijas process

Pareizai ūdens mīkstinātāja darbībai sveķi ūdens mīkstināšanas iekārtā regulāri jāreģenerē. Šis process ir automātisks un ir daļa no standarta trauku mazgājamās mašīnas darbības.

Kad noteiktais ūdens daudzums (skatīt vērtības tabulā) ir izlietots kopš pēdējā reģenerācijas procesa, jauns reģenerācijas process tiks sākts starp pēdējo skalošanu un programmas beigām.

Ūdens mīkstinātāja līmenis	Ūdens daudzums (l)
1	250
2	100
3	62
4	47
5	25
6	17
7	10
8	5
9	3
10	3

Augsta ūdens mīkstinātāja iestatījuma gadījumā tas var noritēt arī programmas vidū, pirms skalošanas (divreiz programmas laikā). Reģenerācijas sākšana neietekmē cikla garumu, ja vien tā nenotiek programmas vidū vai programmas beigās ar īsu žāvēšanas fāzi. Tādā gadījumā reģenerācija pagarina kopējo programmas ilgumu par papildu 5 minūtēm.

Pēc tam var sākties ūdens mīkstinātāja skalošana, kas ilgst 5 minūtes, tajā pašā ciklā vai nākamās programmas sākumā. Šī darbība palielina programmas kopējo ūdens patēriņu par papildu 4 litriem un programmas kopējo enerģijas patēriņu par 2 Wh. Mīkstinātāja skalošana beidzas ar pilnīgu izsūknēšanu.

Katra veiktā mīkstinātāja skalošana (iespējama vairāk par vienu viena cikla laikā) var pagarināt programmas ilgumu par papildu 5 minūtēm, kad tā notiek jebkurā brīdī programmas sākumā vai vidū.



Visas patēriņa vērtības, kas minētas šajā sadaļā, ir noteiktas atbilstoši piemērojamajiem standartiem laboratorijas apstākļos ar ūdens cietību 2,5mmol/L saskaņā ar 2019/2022 regulu (ūdens mīkstinātājs: 3. līmenis). Ūdens spiediens un temperatūra, kā arī elektroķīmiskā novirzes var mainīt šīs vērtības.

Kā iestatīt ūdens mīkstinātāja līmeni

Pārbaudiet, vai ierīce ir lietotāja režīmā.

1. Nospiediet **P**.

- Joprojām mirgo **ECO** indikators.
- Atlikušie indikatori ir izslēgti.
- Displejs rāda pašreizējo iestatījumu: piemēram, $S L = 5$. pakāpe.

2. Nospiediet **P**, lai mainītu iestatījumu.

3. Piespiediet leslēgšanas/izslēgšanas taustiņu, lai apstiprinātu iestatījumu.

7.3 Skalošanas līdzekļa līmenis

Lietojot skalošanas līdzekli, uz traukiem neparādīsies traipi un svītras. Tas automātiski izdalās karstās skalošanas fāzes laikā.

Padoto skalošanas līdzekļa daudzumu var mainīt no 1. līmeņa (minimāls daudzums) līdz 8. līmenim (maksimāls daudzums). Rūpnīcas iestatījumi: 5. līmenis.

Kad skalošanas līdzekļa nodalījums ir tukšs, skalošanas līdzekļa indikators deg, ziņojot par nepieciešamību uzpildīt skalošanas līdzekli. Ja žāvēšanas rezultāts ir apmierinošs, lietojot tikai kombinētās mazgāšanas līdzekļa tabletes, dozatoru un indikatoru iespējams deaktivizēt. Tomēr labākam žāvēšanas rezultātam vienmēr izmantojiet skalošanas līdzekli un atstājiet skalošanas līdzekļa indikatoru aktīvu.

Lai deaktivizētu skalošanas līdzekļa dozatoru un indikatoru, iestatiet skalošanas līdzekļa līmeni uz 0.

Kā iestatīt skalošanas līdzekļa līmeni

Pārbaudiet, vai ierīce ir lietotāja režīmā.

1. Nospiediet **▷**.

- Joprojām mirgo **160min** indikators.
- Atlikušie indikatori ir izslēgti.
- Displejs rāda pašreizējo iestatījumu: piemēram, $4A = 4$. pakāpe.

2. Nospiediet **▷**, lai mainītu iestatījumu.

3. Piespiediet leslēgšanas/izslēgšanas taustiņu, lai apstiprinātu iestatījumu.

7.4 AirDry

AirDry uzlabo žāvēšanas rezultātus. Ierīces durvis žāvēšanas fāzes laikā atveras automātiski un paliek pavērtas.

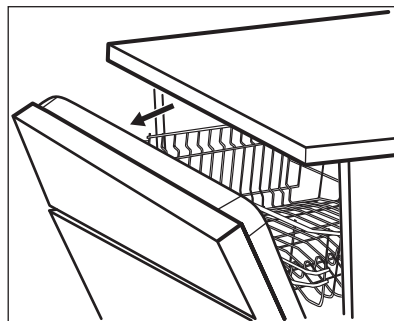

AirDry tiek automātiski ieslēgta ar visām programmām, izņemot  (ja tas atbilst situācijai).



UZMANĪBU!

Nemēģiniet aizvērt ierīces durvis 2 minūšu laikā pēc to automātiskas atvēršanas. Tas var radīt ierīces bojājumus.





UZMANĪBU!

Ja ierīce pieejama bērniem, mēs iesakām deaktivizēt funkciju AirDry. Durvju automātiskā atvēršana var radīt bīstamas situācijas.

atslēgšana AirDry

Pārbaudiet, vai ierīce ir lietotāja režīmā.

1. Nospiediet .

- Joprojām mirgo **90min** indikators.
- Atlikušie indikatori ir izslēgti.
- Displejs rāda pašreizējo iestatījumu:
 -  = AirDry atslēgts.
 -  = AirDry ir aktivizēts.

2. Nospiediet , lai mainītu iestatījumu.

3. Piespiediet leslēgšanas/izslēgšanas taustiņu, lai apstiprinātu iestatījumu.

8. PIRMS PIRMĀS IESLĒGŠANAS

1. Pārlicinieties, vai iestatītais ūdens mīkstinātāja līmenis atbilst ūdens cietības pakāpei. Ja tā nav, noregulējiet ūdens mīkstinātāja līmeni.
2. Uzpildiet specializētās sāls tvertni.
3. Piepildiet skalošanas līdzekļa dozatoru.
4. Atgrieziet ūdens krānu.
5. Palaidiet programmu, lai notīrītu visus apstrādes pārpalikumus, kas var būt palikuši ierīcē. Nelietojiet mazgāšanas līdzekli un neievietojiet grozos traukus.

Pēc programmas palaišanas ierīce, līdz 5 minūtēm, uzpilda ūdeni mīkstināšanas iekārtā. Mazgāšanas fāze sākas tikai pēc šīs procedūras pabeigšanas. Šī procedūra tiek periodiski atkārtota.

8.1 Specializētās sāls tvertne



UZMANĪBU!

Izmantojiet tikai trauku mazgāšanas mašīnām paredzēto rupjo sāli. Smalkā sāls palielina korozijas risku.

Sāli izmanto ūdens mīkstinātāja sveķu atjaunošanai un labu ikdienas mazgāšanas rezultātu nodrošināšanai.

Kā uzpildīt specializētās sāls tvertni

1. Pagrieziet specializētās sāls tvertnes vāciņu pretēji pulksteņa rādītāja virzienam, lai to atvērtu.
2. Specializētās sāls tvertnē ielejiet 1 litru ūdens (tikai pirmajā lietošanas reizē).
3. Piepildiet sāls tvertni ar 1 kg sāls (līdz tā ir pilna).

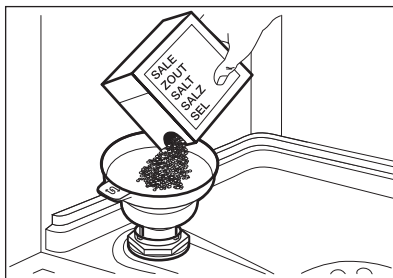

4. Pakratiet sāls iepakojumu aiz tā roktura, lai izbērtu visas sāls granulas.
5. Notīriet specializētās sāls tvertnes uzpildes vietu.

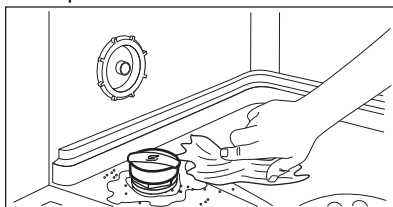

6. Pagrieziet specializētās sāls tvertnes vāciņu pulksteņa rādītāja virzienā, lai to aizvērtu.



UZMANĪBU!

Uzpildes laikā no specializētās sāls tvertnes var izplūst ūdens un sāls. Pēc specializētās sāls tvertnes piepildīšanas nekavējoties palaidiet programmu, lai novērstu koroziju.

8.2 Kā piepildīt skalošanas līdzekļa dozatoru

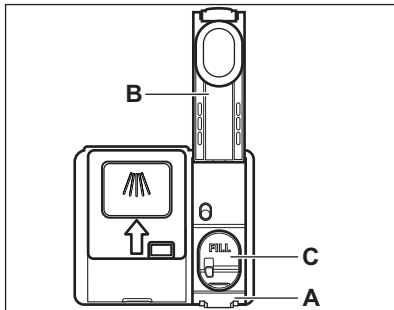

UZMANĪBU!

Lietojiet tikai trauku mazgājamām mašīnām paredzētu skalošanas līdzekli.

1. Piespiediet atbloķēšanas elementu (A), lai atvērtu vāku (B).
2. Ielejiet skalošanas līdzekli dozatorā (C), līdz šķidruma līmenis sasniedz "FILL" atzīmi.
3. Lai neveidotos pārāk daudz putu, noīriiet izlijušo skalošanas līdzekli ar absorbējošu drāniņu.
4. Aizveriet vāku. Pārliecinieties, ka vāks nofiksējas slēgtā pozīcijā.

9. IZMANTOŠANA IKDIENĀ

1. Atgrieziet ūdens krānu.
2. Piespiediet ieslēgšanas/izslēgšanas taustiņu, lai ieslēgtu ierīci.

Pārbaudiet, vai ierīce ir programmas izvēles režīmā.

- Ja deg sāls indikators, uzpildiet specializētās sāls tvertni.
- Ja deg skalošanas līdzekļa indikators, uzpildiet skalošanas līdzekļa dozatoru.

3. Ievietojiet grozus.
4. Uzpildiet mazgāšanas līdzekli.
5. Iestatiet un palaidiet programmu, kas piemērota ievietotajam daudzumam un netīrības līmenim.

9.1 Mazgāšanas līdzekļa izmantošana

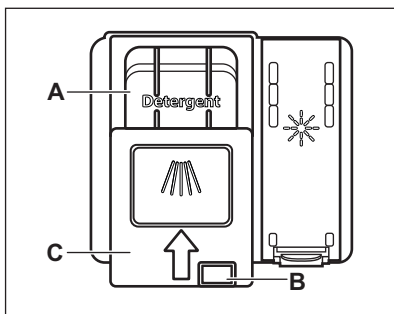

UZMANĪBU!

Lietojiet tikai trauku mazgājamām mašīnām paredzētu mazgāšanas līdzekli.

1. Piespiediet atbloķēšanas taustiņu (B), lai atvērtu vāku (C).
2. Uzpildiet mazgāšanas līdzekli nodalījumā (A). Varat izmantot mazgāšanas līdzekļa tabletes, pulveri vai želeju.
3. Ja programmai ir priekšmazgāšanas fāze, ievietojiet nelielu daudzumu mazgāšanas līdzekļa attiecīgajā mazgājamā līdzekļa dozatora nodalījumā.
4. Aizveriet vāku. Pārliecinieties, ka vāks nofiksējas slēgtā pozīcijā.

9.2 Programmas iestatīšana un aktivizēšana

Automātiskā izslēgšana funkcija

Šī funkcija samazina enerģijas patēriņu, automātiski izslēdzot ierīci, kad tā netiek lietota.



Funkcija ieslēdzas:

- kad programma pabeigta;
- pēc 5 minūtēm, ja nav palaista programma.

Programmas ieslēgšana

1. Piespiediet ieslēgšanas/izslēgšanas taustiņu, lai ieslēgtu ierīci. Pārbaudiet, vai ierīce ir programmas izvēles režīmā.
2. Aizveriet ierīces durvis.
3. Nospiediet taustiņu **P** atkārtoti, līdz iedegas vēlamās programmas indikators.
Displejā redzams programmas darbības ilgums.
4. Iestatiet pieļaujamās iespējas, ja vēlaties.
5. Nospiediet , lai sāktu programmu.
 - Iedegsies pašreiz aktīvās fāzes indikators.
 - Programmas ilgumu, kura atskaite notiek minūtēs.

Programmas sākšana ar atlikto startu

1. Iestatiet programmu.
2. Piespiediet  vairākkārt līdz displejs rāda vēlamo atliktā laika ilgumu (no 1 līdz 24 stundām).
3. Piespiediet , lai sāktu laika atskaiti.
 - Indikators  izgaismojas.
 - Atlikušā laika atskaite notiek stundās. Pēdējā stunda tiek attēlota minūtēs.

Beidzoties laika atskaiti, sākas programma, un ir ieslēgts izpildes fāzes indikators. Indikators  ir izslēgts.

Durvju atvēršana, kad ierīce darbojas

Atverot durvis programmas darbības laikā, ierīce apstājas. Tas var ietekmēt enerģijas patēriņu un programmas ilgumu. Pēc durvju aizvēršanas ierīces darbība atsākas no tās vietas, kur tā tika pārtraukta.





Ja žāvēšanas fāzes laikā durvis ir atvērtas ilgāk par 30 sekundēm, aktivizētā programma izslēgsies. Tas nenotiek, ja durvis tiek atvērtas, izmantojot AirDry funkciju.





Nemēģiniet aizvērt ierīces durvis 2 minūšu laikā pēc tam, kad tās automātiski atvērusi AirDry funkcija, jo tā var izraisīt ierīces bojājumus. Ja pēc tam durvis tiek aizvērtas uz vismaz 3 minūtēm, programma izslēdzas.

Atliktā starta atcelšana laika atskaites laikā

Ja atceļ atliktā starta funkciju, programma un iespējas jāiestata no jauna.

Vienlaicīgi nospiediet un turiet  un , kamēr ierīce ieslēdzas programmas izvēles režīmā.

Programmas atcelšana

Vienlaicīgi nospiediet un turiet  un , kamēr ierīce ieslēdzas programmas izvēles režīmā. Pirms jaunas programmas aktivizēšanas pārlicinieties, vai mazgāšanas līdzekļa dozatorā ir mazgāšanas līdzeklis.

Programmas beigas

Kad programma ir pabeigta, Automātiskā izslēgšana funkcija automātiski izslēdz ierīci.

Visi taustiņi, izņemot ieslēgšanas/izslēgšanas taustiņu, ir neaktīvi.

Aizveriet ūdens krānu.

10. PADOMI UN IETEIKUMI

10.1 Vispārīga informācija

Tālāk sniegtie ieteikumi nodrošinās optimālus tīrīšanas un žāvēšanas

rezultātus, lietojot ierīci ikdienā, kā arī aizsargās vidi.

- Trauku mazgāšana trauku mazgājamajā mašīnā atbilstoši

lietošanas instrukcijā sniegtajiem norādījumiem parasti patērē mazāk ūdens un elektroenerģijas nekā trauku mazgāšana ar rokām.

- Pielādējiet trauku mazgājamo mašīnu pilnībā, lai taupītu ūdeni un elektroenerģiju. Labākiem mazgāšanas rezultātiem izkārtojiet traukus grozos tā, kā norādīts lietošanas instrukcijā, un nepārkraujiet grozus.
- Neskalojiet traukus paši. Tas palielina ūdens un elektroenerģijas patēriņu. Ja nepieciešams, izvēlieties programmu ar mērcēšanas fāzi.
- Notīriet lielākas ēdienu atliekas no traukiem un iztukšojiet krūzes un glāzes pirms to ievietošanas ierīcē.
- Iemērciet vai nedaudz nomazgājiet traukus ar piedegušu ēdienu pirms mazgāšanas ierīcē.
- Pārliedcinieties, ka trauki grozos neskaras un nepārsedz viens otru. Tikai tādējādi ūdens var pilnīgi nokļūt uz traukiem un mazgāt tos.
- Jūs varat lietot trauku mazgājamās mašīnas mazgāšanas līdzekli, skalošanas līdzekli un specializēto sāli atsevišķi, vai arī izmantot kombinētās mazgāšanas līdzekļa tabletes (piem., "Vis vienā"). Ievērojiet uz iepakojuma redzamās norādes.
- Izvēlieties programmu atbilstoši ielādes veidam un neīrības pakāpei.
ECO sniedz visefektīvāko ūdens un elektroenerģijas patēriņu.
- Lai novērstu kaļķakmens veidošanos ierīcē:
 - Uzpildiet sāls tvertni, kad nepieciešams.
 - Izmantojiet ieteicamo mazgāšanas līdzekļa un skalošanas līdzekļa daudzumu.
 - Pārliedcinieties, vai iestatītais ūdens mīkstinātāja līmenis atbilst ūdens cietības pakāpei.
 - Ievērojiet norādījumus, kas sniegti sadaļā "**Kopšana un tīršana**".

10.2 Speciālās sāls, skalošanas līdzekļa un mazgāšanas līdzekļa lietošana

- Izmantojiet tikai trauku mazgājamai mašīnai paredzētu speciālo sāli,

skalošanas līdzekli un mazgāšanas līdzekli. Citi izstrādājumi var radīt ierīces bojājumus.

- Vietās, kur ūdens ir ciets un ļoti ciets, mēs iesakām izmantot parastos trauku mašīnu mazgāšanas līdzekļus (pulveri, gelu, tabletes bez papildu īpašībām), skalošanas līdzekli un speciālo sāli atsevišķi, lai iegūtu optimālu mazgāšanas un žāvēšanas rezultātu.
- Mazgāšanas līdzekļa tabletes īso programmu laikā pilnībā neizšķīst. Lai nepieļautu mazgāšanas līdzekļa nogulsnes uz traukiem, iesakām mazgāšanas līdzekļa tabletes izmantot garajās programmās.
- Vienmēr lietojiet pareizo daudzumu mazgāšanas līdzekļa. Nepietiekošs mazgāšanas līdzekļa daudzums var novest pie sliktā mazgāšanas rezultāta un cieta ūdens paliekām vai traipiem uz traukiem. Lietojot pārāk daudz mazgāšanas līdzekļa mīksta vai mīkstinātā ūdens gadījumā, atstās mazgāšanas līdzekļa paliekas uz traukiem. Pielāgojiet mazgāšanas līdzekļa daudzumu atbilstoši ūdens cietībai. Skatiet norādes uz mazgāšanas līdzekļa iepakojuma.
- Vienmēr lietojiet pareizo daudzumu skalošanas līdzekļa. Nepietiekošs skalošanas līdzekļa daudzums samazina žāvēšanas rezultātu. Lietojot pārāk daudz skalošanas līdzekļa, atstāj zilganu slāni uz traukiem.
- Pārbaudiet, lai ūdens mīkstinātāja līmenis ir pareizs. Ja līmenis ir pārāk augsts, paaugstinātais sāls daudzums ūdenī var veidot rūsu uz galdmaizēm.

10.3 Ja vēlaties pārtraukt izmantot kombinētās mazgāšanas līdzekļa tabletes

Pirms sākt atsevišķi izmantot mazgāšanas līdzekli, speciālo sāli un skalošanas līdzekli, rīkojieties šādi.

1. Iestatiet visaugstāko ūdens mīkstinātāja līmeni.
2. Pārliedcinieties, ka specializētās sāls un skalošanas līdzekļa tvertnes ir pilnas.

3. Iestatiet visīsāko programmu ar skalošanas fāzi. Nelietojiet mazgāšanas līdzekli un neievietojiet grozos traukus.
4. Kad programma ir beigusies, noregulējiet ūdens mīkstinātā līmeni atbilstoši ūdens cietībai jūsu apgabalā.
5. Noregulējiet skalošanas līdzekļa dozēšanas daudzumu.

10.4 Grozu ievietošana

- Vienmēr izmantojiet visu grozu platību.
- Izmantojiet ierīci, lai mazgātu tikai tādus traukus, kurus drīkst mazgāt trauku mazgājamajā mašīnā.
- Nemazgājiet ierīcē no koka, raga, alumīnija, alvas un vara priekšmetus, jo tie var saplaisāt, savīties, mainīt krāsu vai rasties iedobumi.
- Nemazgājiet ierīcē priekšmetus, kas var uzsūkt ūdeni (sūkļus, lupatiņas).
- Ievietojiet dobus priekšmetus, piemēram, tases, glāzes un pannas, ar atveri uz leju.
- Pārliecinieties, ka stikla priekšmeti nesaskaras.
- Vieglus priekšmetus ievietojiet augšējā grozā. Pārbaudiet, lai priekšmeti brīvi nekustētos.
- Galda piederumus un mazus priekšmetus ievietojiet galda piederumu atvilktnē.
- Paceliet augšējo grozu augstāk, lai apakšējā grozā varētu ievietot lielākus priekšmetus.

- Pirms programmas palaišanas pārliecinieties, vai netiek traucēta izsmidzinātāju kustība.

10.5 Pirms programmas palaišanas

Pirms izvēlētās programmas startēšanas pārliecinieties, vai:

- Filtri ir tīri un pareizi uzstādīti.
- Specializētās sāls tvertnes vāks ir cieši noslēgts.
- Izsmidzinātāji nav nosprostoti.
- Specializētā sāls un skalošanas līdzeklis ir pietiekamā daudzumā (ja netiek izmantotas kombinētās mazgāšanas līdzekļa tabletes).
- Priekšmeti grozos izvietoti pareizi.
- Programma ir atbilstoša ievietotajam daudzumam un netīrības līmenim.
- Izmantots noteiktais mazgāšanas līdzekļa daudzums.

10.6 Grozu iztukšošana

1. Pirms trauku izņemšanas ļaujiet tiem atdzist. Karsti trauki var būt triecienneizturīgi.
2. Vispirms iztukšojiet apakšējo trauku grozu, tad augšējo.



Pēc programmas pabeigšanas ūdens joprojām var palikt uz ierīces iekšējām virsmām.

11. KOPŠANA UN TĪRĪŠANA



BRĪDINĀJUMS!

Pirms apkopes izslēdziet ierīci un atvienojiet to no elektrotīkla.



Netīri filtri un nosprostotas izsmidzinātāju atveres pasliktina mazgāšanas rezultātus. Regulāri tos pārbaudiet un, ja nepieciešams, notīriet.

11.1 Filtru tīrīšana

Filtru sistēma sastāv no 3 komponentiem.

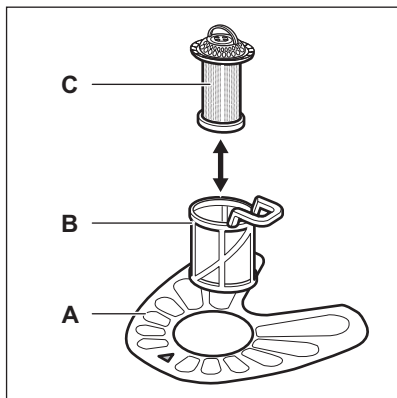

1. Pagrieziet filtru (B) pretēji pulksteņa rādītāja virzienam un izņemiet to.

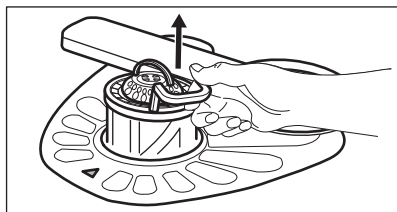
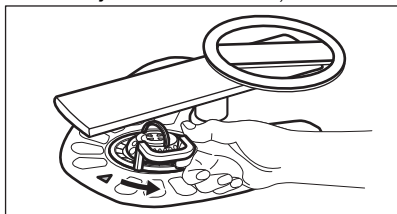

2. Izņemiet filtru (C) no filtra (B).
3. Izņemiet plakano filtru (A).

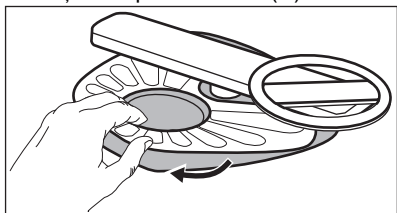

4. Nomazgājiet filtrus.

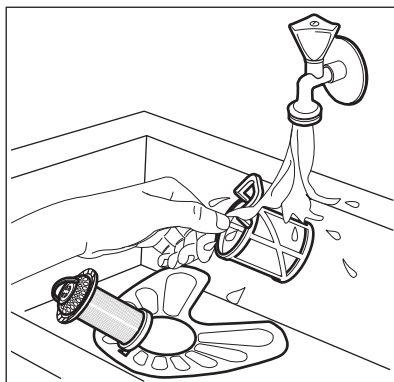

5. Pārlicinieties, ka nostādinātājā vai ap tā malām nav ēdiena atlieku un neīrūmu.
6. Ievietojiet atpakaļ plakano filtru (A). Pārlicinieties, ka tas ir pareizi novietots zem abām vadīklām.



7. Salieciet atpakaļ filtrus (B) un (C).
8. Ievietojiet filtru (B) atpakaļ plakanajā filtrā (A). Grieziet to pulksteņa rādītāja virzienā, līdz tas nofiksējas.

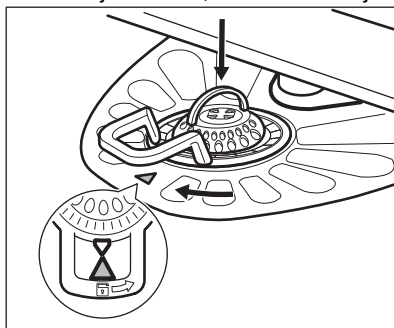

**UZMANĪBU!**

Nepareiza filtra pozīcija var izraisīt sliktus mazgāšanas rezultātus un ierīces bojājumus.

11.2 Zemākais izsmidzinātāja tīrīšana

Mēs iesakām regulāri tīrīt zemākais izsmidzinātāju, lai neļautu netīrumiem nobloķēt atveres.

Aizsērējušas atveres var radīt neapmierinošus mazgāšanas rezultātus.

1. Lai noņemtu apakšējo izsmidzinātāju, pavelciet to uz augšu.

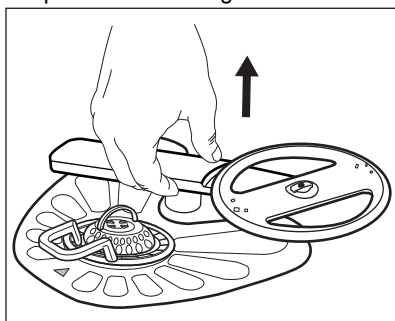

2. Nomazgājiet izsmidzinātāju zem tekoša ūdens. Lietojiet tievu, asu instrumentu, piem., zobu bakstāmo, lai izņemtu no atverēm netīrumus.

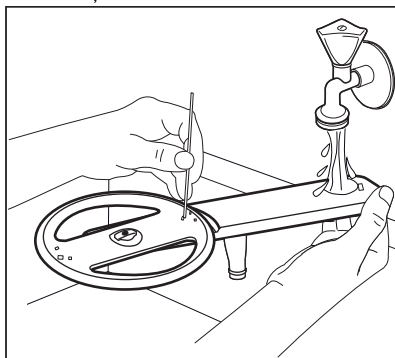

3. Lai uzstādītu izsmidzinātāju atpakaļ vietā, piespiediet to uz leju.

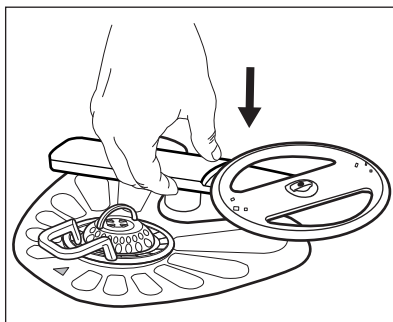

11.3 Augšējo izsmidzinātāju tīrīšana

Mēs iesakām regulāri tīrīt augšējos izsmidzinātājus, lai neļautu netīrumiem nobloķēt atveres. Aizsērējušas atveres var radīt neapmierinošus mazgāšanas rezultātus.

Augšējie izsmidzinātāji atrodas zem augšējā groza. Izsmidzinātāji (B) ir uzstādīti padeves caurulē (A) ar stiprinājuma elementiem (C).

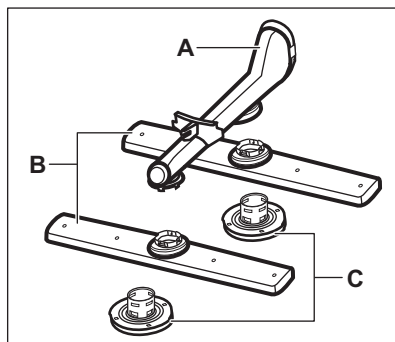

1. Izvelciet augšējo grozu.
2. Lai atvienotu izsmidzinātāju, pagrieziet stiprinājuma elementu pulksteņa rādītāja virzienā.

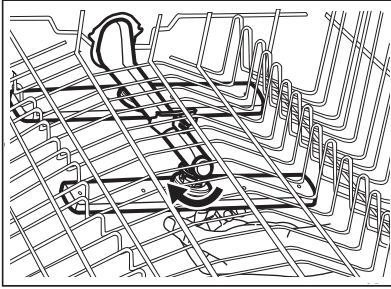

3. Nomazgājiet izsmidzinātāju zem tekoša ūdens. Lietojiet tievu, asu instrumentu, piem., zobu bakstāmo, lai izņemtu no atverēm netīrumus.

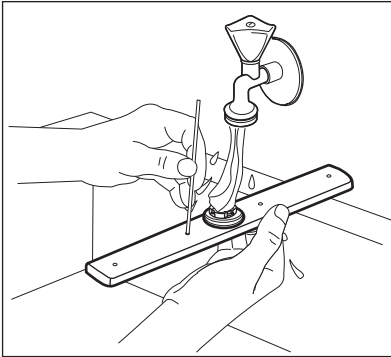

4. Lai uzstādītu izsmidzinātāju atpakaļ, ievietojiet stiprinājuma elementu izsmidzinātājā un nofiksējiet to padeves caurulē, pagriežot to pretēji pulksteņa rādītāja virzienam. Pārliecinieties, ka stiprinājuma elements nofiksējas vietā.

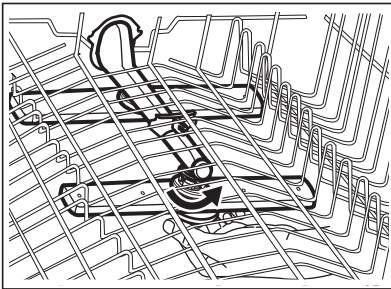

11.4 Iekšpusē tīrīšana

- Rūpīgi notīriet ierīci, tostarp durvju gumijas blīvi, ar mitru drānu.

- Lai saglabātu jūsu ierīces veiktspēju, vismaz reizi divos mēnešos ir ieteicams izmantot īpaši trauku mazgājamajām mašīnām paredzētu tīrīšanas produktu. Rūpīgi ievērojiet norādījumus uz produkta iepakojuma.
- Optimālam tīrīšanas rezultātam izmantojiet  programmu.
- Neizmantojiet abrazīvus izstrādājumus, abrazīvus sūkļus, asus instrumentus, spēcīgas ķīmikālijas vai šķīdinātājus.
- Ja regulāri izmantojat programmas ar mazu ilgumu, tās var izraisīt tauku un kaļķa uzkrāšanos ierīces iekšpusē. Vismaz divas reizes mēnesī izmantojiet ilgākas programmas, lai to novērstu.

11.5 Svešķermeņu izņemšana

Pārbaudiet filtrus un sifonu pēc katras trauku mazgājamās mašīnas lietošanas reizes. Svešķermeņi (piem., stikla gabali, kauli vai zobu bakstāmie kociņi u.c.) samazina mazgāšanas rezultātu un var sabojāt drenāžas sūkni.

1. Izjauciet filtrus, kā norādīts šajā sadaļā.
2. Jebkādus svešķermeņus izņemiet ar roku.



UZMANĪBU!

Ja nav iespējams izņemt, sazinieties ar autorizēto servisa centru.

3. Salieciet atpakaļ filtrus, kā norādīts šajā sadaļā.

11.6 Ārpusē tīrīšana

- Tīriet ierīci ar mitru, mīkstu drānu.
- Izmantojiet tikai neitrālus mazgāšanas līdzekļus.
- Neizmantojiet abrazīvus izstrādājumus, abrazīvus sūkļus vai šķīdinātājus.

12. TRAUCĒJUMMEKLĒŠANA



BRĪDINĀJUMS!

Neatbilstoša ierīces labošana var apdraudēt lietotāja drošību. Visi remontdarbi jāveic kvalificētiem speciālistiem.

Informāciju par iespējamajām problēmām skatiet turpmāk esošajā tabulā.

Dažu problēmu gadījumā displejs rāda brīdinājuma kodu.

Lielāko daļu radušos problēmu var atrisināt nesazinoties ar pilnvaroto servisa centru.

Problēma un brīdinājuma kods	Iespējamais iemesls un risinājums
Jūs nevarat aktivizēt ierīci.	<ul style="list-style-type: none"> Pārbaudiet, ka ierīces kontaktspraudnis ir pieslēgts elektroīkla kontaktligzdai. Pārbaudiet, ka drošinātāju kastē nav izdegušu drošinātāju.
Nevar palaist programmu.	<ul style="list-style-type: none"> Pārbaudiet, ka ierīces durvis ir aizvērtas. Nospiediet Start. Ja ir iestatīts atliktais starts, atceliet šo iestatījumu vai gaidiet laika atskaites beigas. Ierīce papildina sveķus ūdens mīkstināšanas iekārtā. Šis procedūras ilgums ir aptuveni piecas minūtes.
Ierīce neuzpildās ar ūdeni. Displejs rāda i10 vai i11 .	<ul style="list-style-type: none"> Pārliedzieties, ka ūdens krāns ir atvērts. Pārbaudiet, ka ūdens krāna spiediens nav pārāk mazs. Lai saņemtu šo informāciju, sazinieties ar savu vietējo ūdensapgādes uzņēmumu. Pārbaudiet, ka nav aizsprostots ūdens krāns. Pārbaudiet, ka nav aizsprostots ūdens ievades lokanā savienojuma filtrs. Pārbaudiet, ka ūdens ievades lokanais savienojums nav salocījies vai saliekts.
Ierīce neizsūknē ūdeni. Displejs rāda i20 .	<ul style="list-style-type: none"> Pārliedzieties, ka nav aizsprostots izlietnes sifons. Pārliedzieties, ka nav aizsprostota iekšējā filtra sistēma. Pārbaudiet, ka ūdens izvades lokanais savienojums nav salocījies vai pārliekts.
Ūdens pretnoplūdes sistēma ir ieslēgta. Displejs rāda i30 .	<ul style="list-style-type: none"> Aizveriet ūdens krānu. Pārbaudiet, ka ierīce ir uzstādīta pareizi. Pārbaudiet, ka grozi ir papildīti atbilstoši lietošanas instrukcijā sniegtajiem norādījumiem.
Ūdens līmeņa noteikšanas sensora kļūme. Displejs rāda i41 – i44 .	<ul style="list-style-type: none"> Pārliedzieties, ka filtri ir tīri. Ieslēdziet un izslēdziet ierīci.

Problēma un brīdinājuma kods	Iespējamais iemesls un risinājums
Mazgāšanas sūkņa vai aizplūdes sūkņa kļūme. Displejs rāda i51 – i59 vai i5A – i5F .	<ul style="list-style-type: none"> • Ieslēdziet un izslēdziet ierīci.
Ierīces iekšienē esošā ūdens temperatūra ir pārāk augsta vai radusies temperatūras sensora kļūme. Displejs rāda i61 vai i69 .	<ul style="list-style-type: none"> • Pārļiecinieties, ka ievades ūdens temperatūra nav lielāka par 60 °C. • Izslēdziet un ieslēdziet ierīci.
Ierīces darbības tehniski traucējumi. Displejs rāda iC0 vai iC3 .	<ul style="list-style-type: none"> • Ieslēdziet un izslēdziet ierīci.
Ūdens līmenis ierīcē ir pārāk augsts. Displejs rāda iF1 .	<ul style="list-style-type: none"> • Ieslēdziet un izslēdziet ierīci. • Pārļiecinieties, ka filtri ir tīri. • Pārbaudiet, ka ūdens izvades clokanais savienojums ir uzstādīts pareizā augstumā no grīdas. Skatiet uzstādīšanas norādes.
Darbības laikā ierīce vairākkārt apstājas un atsāk darbu.	<ul style="list-style-type: none"> • Tas ir normāli. Tas nodrošina optimālus tīrīšanas rezultātus un ietaupa elektroenerģiju.
Programma darbojas pārāk ilgi.	<ul style="list-style-type: none"> • Ja iestatīta atliktā starta iespēja, atceliet iestatījumu vai gaidiet laika atskaites beigas.
Displejā norādītais programmas darbības ilgums atšķiras no patēriņa datu tabulā norādītā.	<ul style="list-style-type: none"> • Skatiet patēriņa datu tabulu sadaļā „Programmas”.
Displejā rādītais atlikušais laiks palielinās un pārlec gandrīz līdz programmas laika beigām.	<ul style="list-style-type: none"> • Tas nav defekts. Ierīce darbojas pareizi.
Neliela ūdens noplūde no ierīces durvīm.	<ul style="list-style-type: none"> • Ierīce nav nolīmeņota. Atskrūvējiet vaļīgāk vai pievelciet regulējamās kājiņas (ja attiecināmi). • Ierīces durvis un veļas tīrplēne nav vienā līmenī. Noregulējiet ierīces aizmugurējās kājiņas (ja attiecināmi).
Ierīces durvis ir grūti aizvērt.	<ul style="list-style-type: none"> • Ierīce nav nolīmeņota. Atskrūvējiet vaļīgāk vai pievelciet regulējamās kājiņas (ja attiecināmi). • Trauku daļas ir izvirzījušās ārpus groziem.
Ierīces durvis atveras mazgāšanas cikla laikā.	<ul style="list-style-type: none"> • Aktivizēta funkcija AirDry. Tagad Jūs varat deaktivizēt funkciju. Skatiet sadaļu „Iestatījumi”.
Grabošas/klauvējošas skaņas no ierīces iekšpusēs.	<ul style="list-style-type: none"> • Trauki nav pareizi izvietoti grozos. Skatiet brošūru par priekšmetu ievietošanu grozā. • Pārļiecinieties, ka izsmidzinātāji var brīvi rotēt.

Problēma un brīdinājuma iespējamais iemesls un risinājums kods

<p>Ierīce atslēdz drošinātāju.</p>	<ul style="list-style-type: none"> • Pieejamais strāvas stiprums nav pietiekams, lai apgādātu visas lietotās ierīces ar elektroenerģiju. Pārbaudiet kontaktligzdas strāvas stiprumu ampēros un skaitītāja jaudu vai izslēdziet vienu no lietotajām ierīcēm. • Ierīces iekšējie elektriskie traucējumi. Sazinieties ar pilnvaroto servisa centru.
------------------------------------	--



Skatiet sadaļu „**Pirms pirmās lietošanas**”, „**Ikdienas lietošana**” vai „**Padomi un ieteikumi**”, lai aplūkotu citus iespējamus iemeslus.

Pēc ierīces pārbaudīšanas izslēdziet un ieslēdziet to. Ja problēma atkārtojas, sazinieties ar pilnvaroto servisa centru.

Tabulā nenorādītu brīdinājuma kodu gadījumā sazinieties ar pilnvaroto servisa centru.



BRĪDINĀJUMS!

Iesakām nelietot ierīci, kamēr problēma nav pilnībā atrisināta. Atvienojiet ierīci no elektroīkla un nepievienojiet to atpakaļ līdz neesat pārliecināts, ka tā darbojas pareizi.

12.1 Trauku mazgāšanas un žāvēšanas rezultāti nav apmierinoši

Problēma	Iespējamais iemesls un risinājums
Vāji mazgāšanas rezultāti.	<ul style="list-style-type: none"> • Skatiet „Ikdienas lietošana”, „Padomi un ieteikumi” un informāciju par priekšmetu ievietošanu grozā. • Lietojiet intensīvākas mazgāšanas programmu. • Aktivizējiet ExtraPower iespēju, lai uzlabotu izvēlētās programmas mazgāšanas rezultātus. • Izīriet izsmidzinātāja sprauslas un filtru. Skatiet „Apkope un tīrīšana”.
Vāji žāvēšanas rezultāti.	<ul style="list-style-type: none"> • Galda piederumi pārāk ilgi bija atstāti aizvērtā ierīcē. Aktivizējiet AirDry lai iestatītu durvju automātisku atvēršanos un uzlabotu žāvēšanas rezultātu. • Ierīcē nav skalošanas līdzekļa vai skalošanas līdzekļa deva nav pietiekama. Uzpildiet skalošanas līdzekļa dozatoru vai iestatiet augstāku skalošanas līdzekļa līmeni. • Iemesls var būt skalošanas līdzekļa kvalitāte. • Iesakām vienmēr izmantot skalošanas līdzekli, pat kopā ar mazgāšanas līdzekļa tabletiem. • Plastmasas priekšmetus var būt nepieciešams noslaucīt ar dvieli. • Programmā nav žāvēšanas fāzes. Skatiet sadaļu „Programmu pārskats”.

Problēma	Iespējamais iemesls un risinājums
Uz glāzēm un traukiem ir bālas svītras vai zilgani slāņi.	<ul style="list-style-type: none"> • Lietotais skalošanas līdzekļa daudzums ir pārāk liels. Mainiet skalošanas līdzekļa līmeni uz zemāku. • Mazgāšanas līdzekļa daudzums ir pārāk liels.
Uz glāzēm un traukiem ir traipi un izžuvuši ūdens pilieni.	<ul style="list-style-type: none"> • Skalošanas līdzekļa daudzums nav pietiekams. Mainiet skalošanas līdzekļa līmeni uz augstāku. • Iemesls var būt skalošanas līdzekļa kvalitāte.
Ierīces iekšpusē ir mitra.	<ul style="list-style-type: none"> • Tas nav ierīces defekts. Gaisa mitrums kondensējas uz ierīces sienām.
Neparastas putas mazgāšanas laikā.	<ul style="list-style-type: none"> • Lietojiet trauku mazgājamajām mašīnām paredzētu mazgāšanas līdzekli. • Lietojiet cita ražotāja izgatavotu mazgāšanas līdzekli. • Nenoskalojiet traukus tekošā ūdenī pirms to ievietošanas ierīcē.
Rūsas nogulsnes uz galda piederumiem.	<ul style="list-style-type: none"> • Mazgāšanai izmantotajā ūdenī ir pārāk daudz sāls. Skatiet „Ūdens mīkstinātājs”. • Kopā tika ievietoti sudraba un nerūsējošā tērauda galda piederumi. Nenovietojiet tuvu sudraba un nerūsējošā tērauda priekšmetus.
Programmas beigās dozatorā atrodas mazgāšanas līdzekļa atlikums.	<ul style="list-style-type: none"> • Mazgāšanas līdzekļa tablete iesprūda dozatorā un tāpēc to pilnībā neaizskaloja ūdens. • Ūdens nevar aizskaloņ mazgāšanas līdzekli no dozatora. Pārbaudiet, vai izsmidzinātājs nav bloķēts vai aizsprostots. • Pārliedcinieties, ka grozos ievietotie priekšmeti ne-traucē atvērties mazgāšanas līdzekļa dozatora vākam.
Ierīces iekšpusē ir sajūtama smaka.	<ul style="list-style-type: none"> • Skatiet „Iekšpusē tīrīšana”. • Izpildiet  programmu, izmantojot trauku mazgājamām mašīnām paredzētu atkaļķotāju vai tīrīšanas līdzekli.

Problēma	Iespējamais iemesls un risinājums
Kaļķakmens atliekas uz galda piederumiem, kā arī uz tilpnes un durvju iekšpusēs.	<ul style="list-style-type: none"> Sāls līmenis ir zems, pārbaudiet uzpildīšanas indikatoru. Sāls tvertnes vāks ir pārāk vaļīgs. Krāna ūdens ir ciets. Skatiet „Ūdens mīkstinātājs”. Izmantojiet sāli un uzstādiet ūdens mīkstinātāja reģenerāciju, pat, ja lietojat kombinētās trauku mazgāšanas tabletes. Skatiet „Ūdens mīkstinātājs”. Izpildiet  programmu, izmantojot trauku mazgājamām mašīnām paredzētu atkaļķotāju vai tīrīšanas līdzekli. Ja kaļķakmens nogulsnes ir joprojām, iztīriet ierīci ar šim nolūkam paredzētiem ierīces tīrīšanas līdzekļiem. Pamēģiniet citu mazgāšanas līdzekli. Sazinieties ar mazgāšanas līdzekļa ražotāju.
Nespodri, krāsu zaudējuši vai ieplīsuši trauki.	<ul style="list-style-type: none"> Pārliecinieties, ka ierīcē tiek mazgāti tikai tādi trauki, kurus drīkst mazgāt trauku mazgājamajā mašīnā. Ievietojiet un izņemiet traukus no groza uzmanīgi. Aplūkojiet brošūru par priekšmetu ievietošanu grozā. Ievietojiet trauslus priekšmetus augšējā grozā. Aktivizējiet GlassCare iespēju, lai nodrošinātu īpašu kopšanu stikla izstrādājumiem un trausliem priekšmetiem.



Skatiet „**Pirms pirmās lietošanas**”, „**Ikdienas lietošana**” vai „**Padomi un ieteikumi**”, lai aplūkotu citus iespējamus iemeslus.

13. TEHNISKĀ INFORMĀCIJA

Izmēri	Platums / augstums / dziļums (mm)	446 / 850 / 615
Elektrības padeves pieslēgšana ¹⁾	Spriegums (V)	220 - 240
	Frekvence (Hz)	50
Ūdens pievada spiediens	Min. / maks. bāri (MPa)	0.5 (0.05) / 8 (0.8)
Ūdens pievads	Auksts ūdens vai karsts ūdens ²⁾	maks. 60 °C
Ietilpība	Vietas iestatījumi	10

Energijas patēriņš	Atstāts ieslēgtā režīmā (W)	5.0
	Izslēgtā režīmā (W)	0.50

1) Pārējos lielumus skatiet datu plāksnītē.

2) Ja karstais ūdens tiek sildīts ar alternatīvu enerģijas avotu (piem., saules paneļu), izmantojiet karsto ūdeni, lai tādējādi samazinātu elektroenerģijas patēriņu.

13.1 Saite uz ES EPREL datu bāzi

QR kods uz ierīces enerģijas marķējuma satur tīmekļa saiti uz šīs ierīces reģistrāciju ES EPREL datu bāzē. Saglabājiet enerģijas marķējumu kopā ar lietotāja rokasgrāmatu un visiem pārējiem ierīces komplektācijā iekļautajiem dokumentiem.

Informāciju par produkta veiktspēju var atrast ES EPREL datu bāzē, izmantojot

saiti <https://eprel.ec.europa.eu> un modeļa nosaukumu un produkta numuru, kas atrodams uz ierīces datu plāksnītes. Skatiet sadaļu "Produkta apraksts".

Lai uzzinātu vairāk informācijas par enerģijas marķējumu, apmeklējiet www.theenergylabel.eu.

14. APSVĒRUMI PAR VIDES AIZSARDZĪBU

Nododiet otrreizējai pārstrādei materiālus ar simbolu . Ievietojiet iepakojuma materiālus atbilstošajos konteineros to otrreizējai pārstrādei. Palīdziet aizsargāt apkārtējo vidi un cilvēku veselību, atkārtoti pārstrādājot elektrisko un elektronisko iekārtu atkritumus.

Neizmetiet ierīces, kas apzīmētas ar šo simbolu , kopā ar mājsaimniecības atkritumiem. Nododiet izstrādājumu vietējā otrreizējās pārstrādes punktā vai sazinieties ar vietējo pašvaldību.

TURINYS

1. SAUGOS INFORMACIJA.....	28
2. SAUGOS INSTRUKCIJOS.....	30
3. GAMINIO APRAŠAS.....	32
4. VALDYMO SKYDELIS.....	33
5. PROGRAMOS.....	34
6. PARINKTYS.....	36
7. NUOSTATOS.....	37
8. PRIEŠ NAUDODAMI PIRMAKART.....	40
9. KASDIENIS NAUDOJIMAS.....	41
10. PATARIMAI.....	42
11. VALYMAS IR PRIEŽIŪRA.....	44
12. TRIKČIŲ DIAGNOSTIKA.....	47
13. TECHNINĖ INFORMACIJA.....	52

MES GALVOJAME APIE JUS

Dėkojame, kad įsigijote „Electrolux“ prietaisą. Jūs pasirinkote gaminį, kuris pasižymi dešimtmečių profesionalia patirtimi ir naujovėmis. Originalus ir stilingas, jis sukurtas galvojant apie jus. Taigi, kai tik naudojate jį, galite jaustis saugūs, žinodami, kad kiekvieną kartą pasieksite puikių rezultatų.

Sveiki atvykę į „Electrolux“ pasaulį.

Apsilankykite mūsų interneto svetainėje, kad:



gautumėte naudojimo patarimų, brošiūrų, trikčių šalinimo, aptarnavimo ir remonto informacijos:

www.electrolux.com/support



Užregistruotumėte savo gaminį geresniam aptarnavimui:

www.registerelectrolux.com



Įsigytumėte priedų, vartojamųjų prekių ir originalių atsarginių dalių savo prietaisui:

www.electrolux.com/shop

KLIENTŲ PRIEŽIŪRA IR APTARNAVIMAS

Visada naudokite originalias atsargines dalis.

Kreipdamiesi į įgaliotąjį techninės priežiūros centrą, būtinai pateikite šią informaciją: modelis, PNC, serijos numeris.

Informacija yra nurodyta techninių duomenų plokštelėje.

 Įspėjimas / atsargumo ir saugos informacija

 Bendroji informacija ir patarimai

 Aplinkosaugos informacija

Galimi pakeitimai.

1. SAUGOS INFORMACIJA

Prieš įrengdami ir naudodami šį prietaisą, atidžiai perskaitykite pateiktą instrukciją. Gamintojas neatsako

už sužalojimus ar žalą, patirtą dėl netinkamo prietaiso įrengimo ar naudojimo. Instrukciją visada laikykite saugioje ir pasiekiamoje vietoje, kad prireikus galėtumėte pasižiūrėti.

1.1 Vaikų ir pažeidžiamų žmonių sauga

- Vyresni nei 8 metų vaikai ir asmenys, kurių fiziniai, jutimo arba protiniai gebėjimai riboti, arba kuriems trūksta patirties ir žinių, šį prietaisą gali naudoti tik tuomet, jei jie prižiūrimi arba jiems buvo suteikti nurodymai, kaip saugiai naudoti prietaisą, ir jei jie supranta su prietaiso naudojimu susijusius pavojus.
- Nuo 3 iki 8 metų vaikų ir asmenų, turinčių labai sunkią ir sudėtingą negalią, negalima prileisti prie prietaiso, jeigu jie nuolat nėra prižiūrimi.
- Mažesnių nei 3 metų vaikų negalima prileisti prie prietaiso, jeigu jie nuolat nėra prižiūrimi.
- Neleiskite vaikams žaisti su šiuo prietaisu.
- Ploviklius laikykite vaikams nepasiekiamoje vietoje.
- Neleiskite vaikams ir naminiams gyvūnams būti šalia, kai prietaiso durelės atviros.
- Vaikai be priežiūros negali atlikti prietaiso valymo ir naudotojo priežiūros darbų.

1.2 Bendrosios saugos reikalavimai

- Šis prietaisas skirtas naudoti tik namų ūkyje; jį galima naudoti, pavyzdžiui:
 - kaimo sodybose, darbuotojų valgomuosiuose, pavyzdžiui, parduotuvėse, biuruose ir kitoje darbo aplinkoje;
 - viešbučiuose, moteliuose, svečių namuose ir kitose gyvenamosiose aplinkose;
- Nekeiskite šio prietaiso techninių savybių.
- Darbinis vandens slėgis (mažiausias ir didžiausias) turi būti nuo 0.5 (0.05) / 8 (0.8) barų (MPa)
- Laikykites didžiausio 10 vietos nuostatų skaičiaus.
- Jei pažeidžiamas maitinimo laidas, jį leidžiama keisti tik gamintojui, jo įgaliotajam techninės priežiūros

centrui arba panašios kvalifikacijos asmenims – kitaip gali kilti pavojus.

- Įdėkite stalo įrankius į stalo įrankių krepšelį taip, kad aštrūs galai būtų nukreipti žemyn, arba sudėkite juos į stalo įrankių stalčių horizontalioje padėtyje taip, kad aštrūs galai būtų nukreipti žemyn.
- Nepalikite prietaiso su atidarytomis durelėmis be priežiūros, kad netyčia ant jo neužliptumėte.
- Prieš atlikdami techninės priežiūros darbus, išjunkite prietaisą ir ištraukite maitinimo laido kištuką iš lizdo.
- Nevalykite prietaiso aukštu slėgiu vandens purkštuvais ir (arba) garais.
- Jeigu prietaiso pagrinde yra vėdinimo angos, jos negali būti uždengtos, pavyzdžiui, kilimu.
- Prietaisą prie vandentiekio sistemos prijunkite naudodami pateiktus naujus žarnų komplektus. Senų žarnų komplektų pakartotinai naudoti negalima.

2. SAUGOS INSTRUKCIJOS

2.1 Įrengimas



ĮSPĖJIMAS!

Šį prietaisą įrengti privalo tik kvalifikuotas asmuo.

- Nuimkite visas pakavimo medžiagas.
- Neįrenkite ir nenaudokite sugadinto prietaiso.
- Vadovaukitės su prietaisu pateiktomis įrengimo instrukcijomis.
- Visada būkite atsargūs, kai perkeliate prietaisą, nes jis yra sunkus. Visada mėvėkite apsaugines pirštines ir avėkite uždara avalynę.
- Neįrenkite ir nenaudokite prietaiso ten, kur temperatūra būna žemesnė nei 0 °C.
- Įrenkite prietaisą saugioje ir tinkamoje vietoje, atitinkančioje įrengimo reikalavimus.

2.2 Elektros prijungimas



ĮSPĖJIMAS!

Gaisro ir elektros smūgio pavojus.

- Prietaisą privaloma įžeminti.
- Įsitikinkite, kad parametrai techninių duomenų plokštelėje atitinka maitinimo tinklo elektros vardinius duomenis.
- Visada naudokite tinkamai įrengtą įžemintą saugųjį elektros lizdą.
- Nenaudokite daugiakanalių adapterių ir ilginamųjų laidų.
- Būkite atsargūs, kad nesugadintumėte elektros kištuko ir maitinimo laido. Jei reikėtų pakeisti maitinimo laidą, tai turi padaryti mūsų įgaliotasis techninės priežiūros centras.
- Elektros kištuką į tinklo lizdą junkite tik tuomet, kai visiškai pabaigsite įrengimą. Įsitikinkite, kad įrengus prietaisą, elektros laido kištuką būtų lengva pasiekti.
- Norėdami išjungti prietaisą, netraukite už maitinimo laido. Visada traukite paėmę už elektros kištuko.
- Šiame prietaise sumontuotas 13 A maitinimo laido kištukas. Jeigu reikia pakeisti maitinimo kištuko saugiklį, naudokite tik 13 A ASTA (BS 1362)

saugiklį (tik Jungtinėje Karalystėje ir Airijoje).

2.3 Vandens prijungimas

- Nesugadinkite vandens žarna.
- Prieš prijungiant prie naujų vamzdžių, ilgai nenaudotų vamzdžių, kur buvo atliekami remonto darbai arba sumontuoti nauji prietaisai (vandens skaitikliai ir pan.), leiskite vandeni, kol jis pradės bėgti švarus ir skaidrus.
- Per ir po pirmo prietaiso panaudojimo patikrinkite, ar nėra matoma vandens nuotėkio.
- Vandens įvado žarna turi apsauginį vožtuvą ir įmovą su viduje esančiu maitinimo kabeliu.

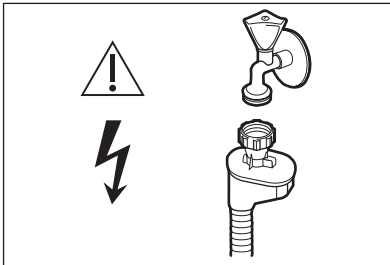

! ĮSPĖJIMAS! Pavojinga įtampa.

- Jeigu pažeista vandens įleidimo žarna, nedelsdami užsukite vandens čiaupą ir ištraukite kištuką iš elektros tinklo lizdo. Dėl vandens įvado žarnos pakeitimo kreipkitės į įgaliotąjį aptarnavimo centrą.

2.4 Naudojimas

- Šalia prietaiso, į prietaisą arba ant jo nedėkite degių produktų arba degiais produktais sudrėkintų daiktų.
- Indaplovės plovikliai yra pavojingi. Laikykitės ant ploviklio pakuotės pateiktą saugos nurodymų.
- Negerkite ir nežaiskite su prietaise esančiu vandeniu.
- Neišimkite indų iš prietaiso, kol nepasibaigs programa. Ant indų gali likti šiek tiek ploviklio.
- Ant atvirų prietaiso durelių nelaikykite daiktų ir nespauskite jų.
- Iš prietaiso gali išsiveržti karšti garai, jeigu atidarysite dureles veikiant programai.

2.5 Vidinis apšvietimas



ĮSPĖJIMAS! Pavojus susižeisti.

- Šio gaminio viduje esanti (-čios) lemputė (-ės) ir atskirai parduodamos atsarginės lemputės: Šios lemputės turi atlaikyti ekstremalias fizines sąlygas buitiniuose prietaisuose, pavyzdžiui, temperatūrą, vibraciją, drėgmę, arba yra skirtos informuoti apie prietaiso veikimo būseną. Jos nėra skirtos naudoti kitoms paskirtims ir netinka patalpoms apšviesti.
- Norėdami pakeisti vidinę apšvietimo lemputę, kreipkitės į įgaliotąjį techninės priežiūros centrą.

2.6 Techninė priežiūra

- Dėl prietaiso remonto kreipkitės į įgaliotąjį techninės priežiūros centrą. Naudokite tik originalias atsargines dalis.
- Atkreipkite dėmesį, kad pačių arba neprofesionalus remontas gali turėti pasekmių saugai ir panaikinti garantiją.
- Šių atsarginių dalių bus galima įsigyti 7 metus nutraukus modelio gamybą: variklį, cirkuliacijos ir vandens išleidimo siurbį, šildytuvus ir kaitinimo elementus, įskaitant šildymo siurblius, vamzdžius ir susijusią įrangą, įskaitant žarnas, vožtuvus, filtrus ir hermetikus, konstrukcines ir vidines dalis, susijusias su durų mazgais, spausdintines plokštes, elektroninius ekranus, slėginius jungiklius, termostatus ir jutiklius, programinę ir aparatinę-programinę įrangą, įskaitant atkūrimo programinę įrangą, įskaitant atkūrimo programinę įrangą. Įsidėmėkite, kad tam tikros šios atsarginės dalys yra prieinamos tik profesionaliems remonto specialistams ir kad ne visos atsarginės dalys yra aktualios visiems modeliams.
- Šių atsarginių dalių bus galima įsigyti 10 metų nutraukus modelio gamybą: durelių lankstus ir sandariklius, kitus sandariklius, purkštuvus, vandens išleidimo filtrus, vidinius stovus ir

plastikines detales, pavyzdžiui, krepšius ir dangtelius.

2.7 Seno prietaiso išmetimas



ĮSPĖJIMAS!

Pavojus susižeisti arba uždusti.

- Ištraukite maitinimo laido kištuką iš maitinimo tinklo lizdo.
- Nupjaukite elektros laidą ir išmeskite jį.
- Nuimkite durelių velkę, kad vaikai ir naminiai gyvūnai neužsidarytų prietaise.

3. GAMINIO APRAŠAS



Toliau pateikti paveikslėliai yra skirti tik bendrajai gaminio apžvalgai. Daugiau informacijos rasite kituose skyriuose ir (arba) su prietaisu pateiktuose dokumentuose.

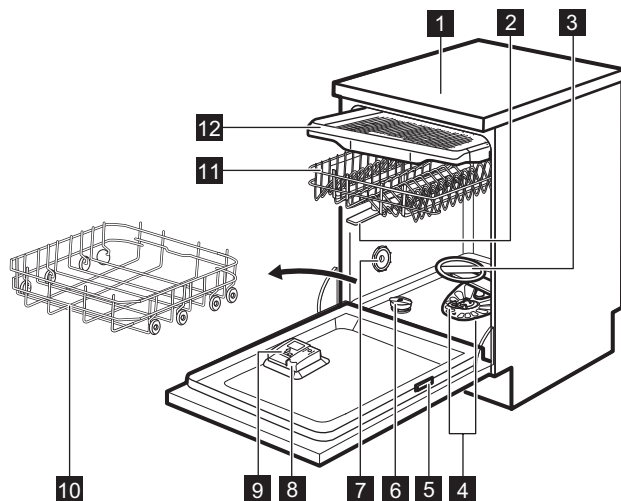

- | | |
|---------------------------------------|--|
| 1 Darbastalis | 8 Skalavimo priemonės dalytuvas |
| 2 Viršutinės purkštuvo alkūnės | 9 Ploviklio dalytuvas |
| 3 Apatinė purkštuvo alkūnė | 10 Apatinis krepšys |
| 4 Filtrai | 11 Viršutinis krepšys |
| 5 Techninių duomenų plokštelė | 12 Stalo įrankių stalčius |
| 6 Druskos talpykla | |
| 7 Oro anga | |

4. VALDYMO SKYDELIS

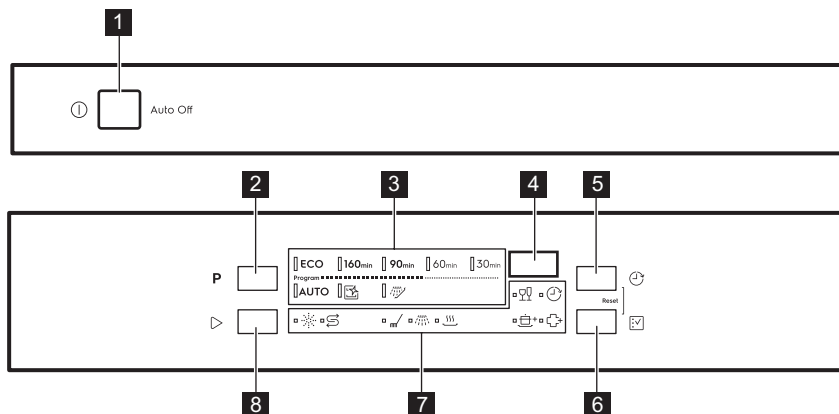

- | | |
|--|---------------------------------|
| 1 Įjungimo / išjungimo mygtukas | 6 Mygtukas Option |
| 2 Mygtukas Program | 7 Indikatoriai |
| 3 Programų indikatoriai | 8 Mygtukas Start |
| 4 Ekranas | |
| 5 Mygtukas Delay | |

4.1 Indikatoriai

Indikatorius	Aprašas
	Druskos indikatorius. Jis šviečia, kai reikia papildyti druskos talpyklą. Šis indikatorius visada yra išjungtas, kol veikia programa.
	Skalavimo priemonės indikatorius. Jis šviečia, kai reikia papildyti skalavimo priemonės dalytuvą. Šis indikatorius visada yra išjungtas, kol veikia programa.
	Plovimo fazės indikatorius. Užsidega plovimo fazės metu.
	Skalavimo fazės indikatorius. Užsidega skalavimo fazės metu.
	Džiovinimo fazės indikatorius. Įsižiebia, kai pasirenkate programą su džiovinimo faze. Mirksi vykdant džiovinimo fazę.
	Delay indikatorius. Užsidega įjungus atidėtą paleidimą.
	GlassCare indikatorius.
	ExtraPower indikatorius.
	ExtraHygiene indikatorius.

5. PROGRAMOS

Programų tvarka lentelėje gali neatspindėti jų sekos valdymo skydelyje.

Programa	Įkrovos tipas	Nešvarumo laipsnis	Programos fazės	Parinktys
ECO 1)	<ul style="list-style-type: none"> • Indai • Įrankiai • Puodai • Keptuvės 	<ul style="list-style-type: none"> • Vidutiniškai sutepti • Šiek tiek pridžiūvē 	<ul style="list-style-type: none"> • Pirminis plovimas • Plovimas 50 °C • Tarpinis skalavimas • Galutinis skalavimas 45 °C • Džiovinimas • AirDry 	<ul style="list-style-type: none"> • ExtraPower • GlassCare • ExtraHygiene
160min	<ul style="list-style-type: none"> • Indai • Įrankiai • Puodai • Keptuvės 	<ul style="list-style-type: none"> • Vidutiniškai ir stipriai sutepti • Pridžiūvē 	<ul style="list-style-type: none"> • Pirminis plovimas • Plovimas 60 °C • Tarpinis skalavimas • Galutinis skalavimas 60 °C • Džiovinimas • AirDry 	<ul style="list-style-type: none"> • ExtraPower • GlassCare • ExtraHygiene
90min	<ul style="list-style-type: none"> • Indai • Įrankiai • Puodai • Keptuvės 	<ul style="list-style-type: none"> • Vidutiniškai sutepti • Šiek tiek pridžiūvē 	<ul style="list-style-type: none"> • Plovimas 60 °C • Tarpinis skalavimas • Galutinis skalavimas 45 °C • Džiovinimas • AirDry 	<ul style="list-style-type: none"> • ExtraPower • GlassCare • ExtraHygiene
60min	<ul style="list-style-type: none"> • Indai • Įrankiai 	<ul style="list-style-type: none"> • Tik ką sutepti • Šiek tiek pridžiūvē 	<ul style="list-style-type: none"> • Plovimas 60 °C • Tarpinis skalavimas • Galutinis skalavimas 50 °C • AirDry 	<ul style="list-style-type: none"> • ExtraPower • GlassCare • ExtraHygiene
30min	<ul style="list-style-type: none"> • Indai • Įrankiai 	<ul style="list-style-type: none"> • Tik ką sutepti 	<ul style="list-style-type: none"> • Plovimas 50 °C • Tarpinis skalavimas • Galutinis skalavimas 50 °C • AirDry 	<ul style="list-style-type: none"> • ExtraPower • GlassCare • ExtraHygiene

Programa	Įkrovos tipas	Nešvarumo laipsnis	Programos fazės	Parinktys
AUTO 2)	<ul style="list-style-type: none"> • Indai • Įrankiai • Puodai • Keptuvės 	Programa prietaikoma įvairiam ištepimo laipsniui.	<ul style="list-style-type: none"> • Pirminis plovimas • Plovimas 50–60 °C • Tarpinis skalavimas • Galutinis skalavimas 60 °C • Džiovinimas • AirDry 	<ul style="list-style-type: none"> • ExtraHygiene
 3)	<ul style="list-style-type: none"> • Be indų 	Programa skirta prietaiso vidui išplauti.	<ul style="list-style-type: none"> • Plovimas 70 °C • Tarpinis skalavimas • Galutinis skalavimas • AirDry 	
 4)	<ul style="list-style-type: none"> • Visi indų tipai 	<ul style="list-style-type: none"> • Visi suteptimo laipsniai 	<ul style="list-style-type: none"> • Pirminis plovimas 	

1) Naudojant šią programą vidutiniškai suteptiems indams ir stalo įrankiams plauti, vandens ir energijos sąnaudos yra mažiausios. Tai standartinė patikros įstaigų naudojama programa. Ši programa naudojama įvertinti prietaiso atitiktį „Ecodesign“ komisijos reglamento (ES) 2019/2022 reikalavimams.



2) Prietaisas nustato indų nešvarumo laipsnį ir krepšiuose sudėtų indų kiekį. Jis automatiškai parenka vandens temperatūrą ir kiekį, energijos sąnaudas bei programos trukmę.

3) Ši programa skirta veiksmingai išplauti prietaiso vidų. Jos metu pašalinamos susidariusios kalkių nuosėdos ir susikaupę riebalai. Šią programą rekomenduojama be jokių indų paleisti bent kartą per 2 mėnesius, naudojant kalkių šalinimo arba indaplovėms skirtą valymo priemonę.

4) Naudodami šią programą greitai nuplausite maisto likučius, todėl prietaise nesikaups nemalonūs kvapas. Su šia programa nereikia naudoti valiklio.

5.1 Sąnaudų vertės

Programa 1) 2)	Vanduo (l)	Energija (kWh)	Trukmė (min.)
ECO	9.9 ³⁾ / 9.9 ⁴⁾	0.739 ³⁾ / 0.754 ⁴⁾	240 ³⁾ / 240 ⁴⁾
160min	9.4 - 11.5	0.876 - 1.071	160
90min	9.3 - 11.4	0.772 - 0.944	90
60min	9.0 - 11.0	0.693 - 0.847	60
30min	9.3 - 11.3	0.560 - 0.685	30
AUTO	8.3 - 11.5	0.677 - 1.036	120 - 170

Programa 1) 2)	Vanduo (l)	Energija (kWh)	Trukmė (min.)
	8.3 - 10.1	0.593 - 0.725	60
	3.1 - 3.8	0.012 - 0.014	15

- 1) Vertės gali skirtis, priklausomai nuo vandens slėgio ir temperatūros, maitinimo įtampos parametru, parinkčių, indų kiekio ir jų sutepimo lygio.
- 2) Programų vertės, išskyrus ECO – tik pavyzdinės.
- 3) Atitinka 1016/2010 reglamentą.
- 4) Atitinka 2019/2022 reglamentą.

5.2 Informacija bandymų laboratorijoms

Jei norite gauti daugiau informacijos apie bandymų vykdymą (pvz., pagal EN60436 standartą), rašykite el. pranešimą:

info.test@dishwasher-production.com

Prašyme nurodykite techninių duomenų lentelėje pateiktą gaminio numerio kodą (PNC).

Jei kiltų kitų su indaplove susijusių klausimų, žr. su prietaisu tiekiamą prietaiso priežiūros vadovą.

6. PARINKTYS

 Norimas parinktis reikia suaktyvinti kiekvieną kartą prieš paleidžiant programą. Parinkčių negalima įjungti ar išjungti, kai programa veikia.

 Mygtuku Option perjungiamos galimos parinktys ir jų galimi deriniai.

 Ne visos parinktys yra suderinamos viena su kita. Jeigu pasirinkote nesuderinamas parinktis, prietaisas automatiškai vieną ar kelias jas išjungs. Švies tik aktyvių parinkčių indikatoriai.



 Jeigu parinktis netaikytina programai, susijęs indikatorius yra išjungtas arba jis kelias sekundes greitai mirksi ir tada išsijungia.

 Parinkčių aktyvinimas gali turėti poveikio vandens ir energijos sąnaudoms bei programos trukmei.

6.1 GlassCare

Ši parinktis yra specialiai skirta dužiams daiktams. Ji apsaugo nuo pasirinktos programos greitų plovimo temperatūros pokyčių ir sumažina ją iki 45 °C. Tai padeda ypač gerai apsaugoti stiklo dirbinius nuo pažeidimų.

Kaip aktyvinti GlassCare



Spauskite , kol užsidegs indikatorius .

Ekrane bus rodoma atnaujinta programos trukmė.

6.2 ExtraPower

Ši parinktis pagerina pasirinktos programos plovimo rezultatus. Ji padidina plovimo temperatūrą ir pailgina trukmę.

Kaip aktyvinti ExtraPower



Spauskite , kol užsidegs indikatorius .

Ekrane bus rodoma atnaujinta programos trukmė.

6.3 ExtraHygiene

Šia parinkimi užtikrinami geresni plovimo rezultatai, nes per paskutinę skalavimo fazę bent 10 minučių palaikoma 65–70 °C temperatūra.

Kaip aktyvinti ExtraHygiene

Spauskite , kol užsidegs indikatorius . Ekrane bus rodoma atnaujinta programos trukmė.

7. NUOSTATOS

7.1 Programos pasirinkimo režimas ir naudotojo režimas

Kai prietaisas veikia programos pasirinkimo režimu, galima nustatyti programą ir įjungti į naudotojo režimą.

Naudotojo režime galima nustatyti:



- vandens minkštiklio lygį pagal vandens kietumą;
- skalavimo priemonės lygį pagal reikalingą dozę;
- AirDry įjungimą ar išjungimą.

Kadangi prietaisas išsaugo nuostatas, jų nereikia konfigūruoti prieš kiekvieną ciklą.

Kaip nustatyti programos pasirinkimo režimą

Prietaisas veikia programos pasirinkimo režimu, kai programų indikatorius **ECO** šviečia ir ekrane rodoma programos trukmė.



Suaktyvinus pagal numatymą prietaisas veikia programos pasirinkimo režimu. Jeigu ne, nustatykite programos pasirinkimo režimą taip:

Vienu metu paspauskite ir palaikykite nuspaudę  bei , kol prietaisas

pradės veikti programos pasirinkimo režimu.

Kaip įjungti naudotojo režimą

Įsitikinkite, kad prietaisas veikia programos pasirinkimo režimu.

Norėdami įjungti naudotojo režimą, vienu metu paspauskite ir palaikykite  ir , kol pradės mirksėti indikatoriai **ECO**, **160min** ir **90min**, o ekranas taps tuščias.

7.2 Vandens minkštiklis

Vandens minkštiklis pašalina mineralus iš tiekiamo vandens, kurie turėtų neigiamo poveikio plovimo rezultatams ir prietaisui.

Kuo daugiau vandenyje yra šių mineralų, tuo kietesnis vanduo. Vandens kietumas matuojamas lygiavertėmis skalėmis.

Vandens minkštiklį sureguliuokite pagal savo vietovės vandens kietumą. Vietos vandens tinklai gali nurodyti, koks vandens kietumas yra jūsų vietovėje. Svarbu nustatyti tinkamą vandens minkštiklio lygį, kad būtų gauti geri plovimo rezultatai.

Vandens kietumas

Vokiškieji laipsniai (°dH)	Prancūziškieji laipsniai (°fH)	mmol/l	Klarko laipsniai	Vandens minkštiklio lygis
47–50	84–90	8,4–9,0	58–63	10
43–46	76–83	7,6–8,3	53–57	9
37–42	65–75	6,5–7,5	46–52	8
29–36	51–64	5,1–6,4	36–45	7

Vokiškieji laipsniai (°dH)	Prancūziškieji laipsniai (°FH)	mmol/l	Klarko laipsniai	Vandens minkštiklio lygis
23–28	40–50	4,0–5,0	28–35	6
19–22	33–39	3,3–3,9	23–27	5 1)
15–18	26–32	2,6–3,2	18–22	4
11–14	19–25	1,9–2,5	13–17	3
4–10	7–18	0,7–1,8	5–12	2
<4	<7	<0,7	<5	1 2)

1) Gamyklos nuostata.

2) Nenaudokite druskos esant šiam lygiui.

Nepaisant naudojamo ploviklio rūšies, nustatykite tinkamą vandens kietumo lygį, kad druskos papildymo indikatorius būtų aktyvus.



Kombinuotosios tabletės, kurių sudėtyje yra druskos, nepakankamai veiksmingai suminkština kietą vandenį.

Regeneracijos procesas

Vandens minkštiklio įtaiso dervą reikia reguliariai regeneruoti, kad vandens minkštikli tinkamai veiktų. Šis procesas yra automatinis ir tai yra dalis įprasto indaplovės veikimo.

Išnaudojus nurodytą kiekį vandens (žr. vertes lentelėje) nuo ankstesnio regeneracijos proceso, bus pradėtas naujas regeneracijos procesas tarp galutinio skalavimo ir programos pabaigos.

Vandens minkštiklio lygis	Vandens kiekis (l)
1	250
2	100
3	62
4	47
5	25
6	17
7	10

Vandens minkštiklio lygis	Vandens kiekis (l)
8	5
9	3
10	3

Jeigu nustatyta didelio vandens minkštiklio kiekio nuostata, regeneracija gali būti vykdoma programos viduryje, prieš skalavimą (du kartus per programą). Regeneracijos inicijavimas neturi poveikio ciklo trukmei, nebent ji vykdoma programos viduryje arba programos pabaigoje su trumpa džiovavimo faze. Šiais atvejais regeneracija pailgina bendrą programos trukmę 5 minutėmis.

Vėliau vandens minkštiklio skalavimas, trunkantis 5 minutes, gali prasidėti per tą patį ciklą arba kitos programoje pradžioje. Ši veikla padidina bendras programos vandens sąnaudas 4 litrais, o bendras programos energijos sąnaudas – 2 Wh. Vandens minkštiklio skalavimas baigiasi visišku vandens išleidimu.

Kiekvienas atliktas vandens minkštiklio skalavimas (gali būti daugiau nei vienas kartas per tą patį ciklą) gali pailginti programos trukmę dar 5 minutėmis, kai jis vykdomas bet kada programos pradžioje arba viduryje.



Visos šiame skyrelyje nurodytos sąnaudų vertės yra nustatytos pagal šiuo metu taikomą standartą laboratorijos sąlygomis, kai vandens kietumas 2,5 mmol/l, pagal reglamentą 2019/2022 (vandens kietumas: 3 lygis). Vandens slėgis ir temperatūra bei maitinimo pokyčiai gali turėti poveikio vertėms.

Kaip nustatyti vandens minkštiklio lygį

Įsitikinkite, kad prietaisas veikia naudotojo režimu.

1. Paspauskite **P**.
 - Vis dar mirksi indikatorius **ECO**.
 - Likusieji indikatoriai išsijungia.
 - Ekrane matysite esamą nuostatą, pvz., **5 L** = 5 lygis.
2. Norėdami pakeisti nuostatą, paspauskite kelis kartus **P**.
3. Norėdami patvirtinti nuostatą, paspauskite įjungimo / išjungimo mygtuką.

7.3 Skalavimo priemonės lygis

Skalavimo priemonė padeda indams išdžiūti be dryžių ir dėmių. Ji automatiškai tiekama esant karšto skalavimo fazei.

Galima nustatyti išskiriamos skalavimo priemonės kiekį nuo 1 lygio (minimalus kiekis) iki 8 lygio (maksimalus kiekis). Gamyklos nuostata: 5 lygis.

Kai skalavimo priemonės kamera yra tuščia, išsijungia skalavimo priemonės indikatorius, rodantis, kad reikia pripildyti skalavimo priemonės. Jeigu džiovinimo rezultatai tenkina naudojant tik kombinuotąsias tabletes, galima išjungti dozatorių ir indikatorių. Tačiau, kad džiovinimo rezultatai būtų geri, visada naudokite skalavimo priemonę ir palikite skalavimo priemonės indikatorių įjungtą.

Norėdami išjungti skalavimo priemonės dozatorių ir indikatorių, nustatykite 0 skalavimo priemonės lygį.

Kaip nustatyti skalavimo priemonės lygį

Įsitikinkite, kad prietaisas veikia naudotojo režimu.

1. Paspauskite **▷**.
 - Vis dar mirksi indikatorius **160min**.
 - Likusieji indikatoriai išsijungia.
 - Ekrane matysite esamą nuostatą, pvz., **4A** = 4 lygis.
2. Norėdami pakeisti nuostatą, paspauskite kelis kartus **▷**.
3. Norėdami patvirtinti nuostatą, paspauskite įjungimo / išjungimo mygtuką.

7.4 AirDry

AirDry pagerina džiovinimo rezultatus. Džiovinimo fazės metu prietaiso durelės atidaromos automatiškai ir jos lieka praviros.

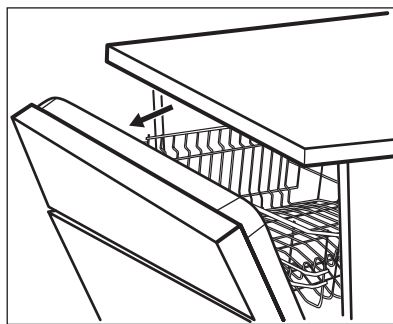

AirDry automatiškai suaktyvinama su visomis programomis, išskyrus  (jeigu taikytina).



DĖMESIO

Nemėginkite uždaryti prietaiso durelių per 2 minutes nuo jų automatinio atidarymo. Antraip prietaisas gali būti sugadintas.

**DĖMESIO**

Jeigu vaikai gali prieiti prie prietaiso, patariama išjungti AirDry. Automatinis durelių atidarymas gali kelti pavojų.

Kaip išjungti AirDry

Išitikinkite, kad prietaisas veikia naudotojo režimu.

1. Paspauskite .

8. PRIEŠ NAUDODAMI PIRMAKART

1. Patikrinkite, ar nustatytas vandens minkštiklio lygis atitinka jūsų vietovėje tiekiamo vandens kietumą. Jeigu ne, reguliuokite vandens minkštiklio lygį.
2. Pripildykite druskos talpyklą.
3. Pripildykite skalavimo priemonės dalytuvą.
4. Atsukite vandens čiaupą.
5. Paleiskite programą, kad būtų pašalinti apdoravimo likučiai, galintys būti prietaiso viduje. Nenaudokite ploviklio ir nedėkite indų į krepšius.

Paleidus programą, prietaisas iki 5 minučių įkrauna dervą vandens minkštiklyje. Plovimo fazė pradeda tik pabaigus šį procesą. Šis procesas reguliariai kartojamas.



8.1 Druskos talpykla**DĖMESIO**

Naudokite tik indaplovėms skirtą rupią druską. Smulki druska padidina korozijos riziką.

Druska yra naudojama įkrauti dervą vandens minkštiklyje ir užtikrinti gerus kasdienio naudojimo plovimo rezultatus.

Kaip pripildyti druskos talpyklą

1. Sukite druskos talpyklos dangtelį prieš laikrodžio rodyklę ir nuimkite jį.
2. Į druskos talpyklą įpilkite 1 litrą vandens (tik pirmą kartą).
3. Įpilkite į druskos talpyklą 1 kg druskos (kol ji bus pilna).

- Vis dar mirksi indikatorius **90min.**
 - Likusieji indikatoriai išsijungia.
 - Ekране rodoma esama nuostata:
 -  = AirDry išjungta.
 -  = AirDry įjungta.
2. Norėdami pakeisti nuostata, paspauskite .
 3. Norėdami patvirtinti nuostata, paspauskite įjungimo / išjungimo mygtuką.

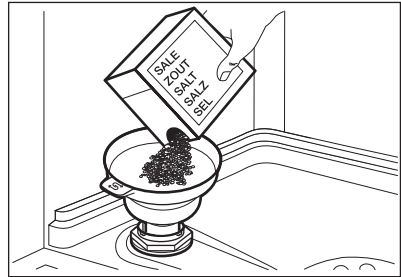

4. Atsargiai papurtykite piltuvėlį už jo rankenos, kad paskutinės granulės subyrėtų į vidų.
5. Nuvalykite druską aplink druskos talpyklos angą.

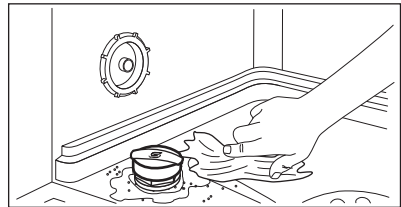

6. Sukite druskos talpyklos dangtelį pagal laikrodžio rodyklę, kad uždarytumėte druskos talpyklą.

**DĖMESIO**

Pildant iš druskos talpyklos gali ištekėti vanduo ir druska. Kai pripildote druskos talpyklą, iškart paleiskite programą, kad apsaugotumėte nuo korozijos.

8.2 Kaip pripildyti skalavimo priemonės dalytuvą

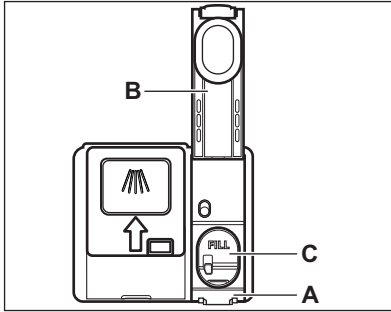

DĖMESIO

Naudokite tik indaplovėms skirtą skalavimo priemonę.

1. Paspauskite atlaisvinimo mygtuką (A), kad atidarytumėte dangtelį (B).
2. Pilkite skalavimo priemonės į dalytuvą (C), kol skystis pasieks žymą „FILL“.
3. Nuvalykite išsiliejusią skalavimo priemonę sugeriančia šluoste, kad išvengtumėte per didelio putų susidarymo.
4. Uždarykite dangtelį. Įsitikinkite, kad dangtelis užsifiksuoja savo vietoje.

9. KASDIENIS NAUDOJIMAS

1. Atsukite vandens čiaupą.
2. Norėdami suaktyvinti prietaisą, spauskite įjungimo / išjungimo mygtuką.

Įsitikinkite, kad prietaisas veikia programos pasirinkimo režimu.

- Jeigu šviečia druskos indikatorius, pripildykite druskos talpyklą.
- Jeigu šviečia skalavimo priemonės indikatorius, pripildykite skalavimo priemonės dalytuvą.

3. Įdėkite krepšius.
4. Įpilkite ploviklio.
5. Nustatykite ir paleiskite tinkamą programą, atsižvelgdami į indus ir jų nešvarumo laipsnį.

9.1 Ploviklio naudojimas

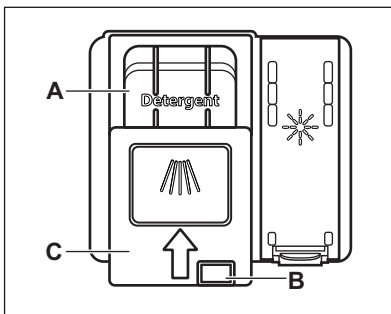

DĖMESIO

Naudokite tik indaplovėms skirtą ploviklį.

1. Paspauskite atlaisvinimo mygtuką (B), kad atidarytumėte dangtelį (C).
2. Pripilkite ploviklio į skyrių (A). Galite naudoti ploviklio tabletes, miltelius arba gelį.
3. Jeigu programa turi pirminio plovimo fazę, pripilkite truputį ploviklio ant vidinės prietaiso durelių dalies.
4. Uždarykite dangtelį. Įsitikinkite, kad dangtelis užsifiksuoja savo vietoje.

9.2 Programos nustatymas ir paleidimas

Auto Off funkcija

Šia funkcija sumažinamas energijos vartojimas automatiškai išjungiant prietaisą, kai jis neveikia.

Funkcija pradeda veikti:

- pasibaigus programai;
- po 5 minučių, jeigu programa nebuvo paleista.



Programos paleidimas

1. Norėdami suaktyvinti prietaisą, spauskite įjungimo / išjungimo mygtuką. Įsitikinkite, kad prietaisas veikia programos pasirinkimo režimu.
2. Uždarykite prietaiso dureles.
3. Pakartotinai spauskite **P**, kol užsidegs norimos programos indikatorius.

Ekране rodoma programos trukmė.

4. Nustatykite taikytinas parinktis, jeigu norite.
5. Norėdami įjungti programą, paspauskite .
 - Šviečia vykdomos fazės indikatorius.
 - Programos trukmė skaičiuojama minutėmis.

Atidėtas programos paleidimas

1. Pasirinkite programą.
2. Spauskite  kol ekrane nepamatysite norimo atidėto paleidimo laiko (nuo 1 iki 24 val.).
3. Spauskite , kad paleistumėte laikmatį.
 - Įsijungs  indikatorius.
 - Likęs laikas skaičiuojamas valandomis. Likus vienai valandai laikas rodomas minutėmis.

Nustatytam laikui pasibaigus programa įsijungia ir užsidega aktyvios fazės indikatorius. Išsijungs  indikatorius.

Durelių atidarymas veikiant prietaisui

Jeigu atidarysite dureles vykdamą programą, prietaisas išsijungs. Dėl to gali padidėti energijos sąnaudos ir programos trukmė. Uždarius dureles, prietaisas pradės veikti nuo nutraukimo momento.





Jeigu durelės atidaromos daugiau kaip 30 sekundžių per džiovinimo fazę, vykdoma programa bus baigta. Taip nenutiks, jeigu dureles atidaro funkcija AirDry.





Nebandykite uždaryti prietaiso durelių nepraejus 2 minutėms po to, kai AirDry automatiškai jas atidaro, nes prietaisas gali sugesti. Jeigu vėliau durelės uždaromos dar bent 3 minutėms, vykdoma programa baigiama.

Atidėto paleidimo atšaukimas veikiant atgalinei atskaitai

Kai atšaukiate atidėtą paleidimą, turite iš naujo nustatyti programą ir parinktis.

Vienu metu paspauskite ir palaikykite nuspaudę  bei , kol prietaisas pradės veikti programos pasirinkimo režimu.

Programos atšaukimas

Vienu metu paspauskite ir palaikykite nuspaudę  bei , kol prietaisas pradės veikti programos pasirinkimo režimu.

Prieš paleisdami naują programą, patikrinkite, ar ploviklio dalytuve yra ploviklio.

Programos pabaiga

Kai programa baigsis, Auto Off prietaisas automatiškai išsijungs.

Visi mygtukai, išskyrus įjungimo / išjungimo, neaktyvūs.

Užsukite vandens čiaupą.

10. PATARIMAI

10.1 Bendroji informacija

Laikykites šių patarimų ir tai padės kasdien užtikrinti optimalius plovimo ir džiovinimo rezultatus bei apsaugoti aplinką.

- Indus plaunant indaplovėje, kaip nurodyta naudotojo vadove, paprastai

sunaudojama mažiau vandens ir energijos, nei plaunant rankomis.

- Pridėkite pilną indaplovę, kad taupytumėte vandenį ir energiją. Norėdami pasiekti geriausių plovimo rezultatų, sudėkite daiktus krepšiuose kaip nurodyta naudotojo vadove ir neperkraukite krepšių.

- Nenuskalaukite indų rankomis. Taip padidinsite vandens ir energijos sąnaudas. Kai reikia, pasirinkite programą su nuplovimo faze.
- Pašalinkite didesnius maisto likučius nuo indų ir tuščių puodų ir stiklinių, prieš dėdami juos į prietaisą.
- Prieš plaudami prietaise prikaistuvius su prikepusiu ar pridegusiu maistu pamirkykite ar šiek tiek pašveikite.
- Patikrinkite, kad daiktai krepšiuose neliestų ir neuždegtų vienas kito. Tik tada vanduo galės visiškai pasiekti ir plauti indus.
- Galite naudoti atskirai indaplovės ploviklį, skalavimo priemonę ir druską arba kombinuotąsias tabletes (pvz., „viskas viename“). Laikykitės ant pakuotės pateiktų instrukcijų.
- Pasirinkite programą, atsižvelgdami į indus ir jų nešvarumo laipsnį. **ECO** pasižymi efektyviausiomis vandens ir energijos sąnaudomis.
- Norėdami apsaugoti nuo kalkių kaupimosi prietaiso viduje:
 - Kai reikia, papildykite druskos talpyklę.
 - Naudokite rekomenduojamą ploviklio ir skalavimo priemonės dozę.
 - Patikrinkite, ar nustatytas vandens minkštiklio lygis atitinka jūsų vietovėje tiekiamo vandens kietumą.
 - Laikykitės skyriuje „**Priežiūra ir valymas**“ pateikiamų nurodymų.

10.2 Druskos, skalavimo priemonės ir ploviklio naudojimas

- Naudokite tik indaplovėms skirtą druską, skalavimo priemonę ir ploviklį. Kiti gaminiai gali sugadinti prietaisą.
- Rajonuose, kuriuose vanduo yra kietas ir labai kietas, rekomenduojame naudoti atskirai paprastą indaplovės ploviklį (miltelius, gelį, tabletes be papildomų medžiagų), skalavimo priemonę ir druską optimaliems valymo ir džiovavimo rezultatams.
- Ploviklio tabletės visiškai neištirpa naudojant trumpas programas. Rekomenduojame tabletes naudoti tik

su ilgomis programomis, kad ant valgymo reikmenų neliktų ploviklio likučių.

- Visada naudokite tinkamą kiekį ploviklio. Dėl nepakankamo ploviklio kiekio gali būti gauti prasti plovimo rezultatai ir ant daiktų likti kieto vandens nuosėdų arba dėmių. Naudojant per daug ploviklio minkštame ar suminkštintame vandenyje ant indų gali likti ploviklio likučių. Pakoreguokite ploviklio kiekį pagal vandens kietumą. Žr. nurodymus ant ploviklio pakuotės.
- Visada naudokite tinkamą kiekį skalavimo priemonės. Naudojant nepakankamai skalavimo priemonės, suprastės džiovavimo rezultatai. Naudojant per daug skalavimo priemonės, ant daiktų atsiras melsvų sluoksnių.
- Įsitinkinkite, kad vandens minkštiklio lygis yra tinkamas. Jeigu jo per daug, didesnis kiekis druskos vandenyje gali lemti rūdis ant stalo įrankių.

10.3 Ką daryti, jeigu norite nenaudoti kombinuotųjų tablečių

Prieš pradėdami naudoti atskirai ploviklį, druską ir skalavimo priemonę, atlikite šiuos veiksmus:

1. Nustatykite didžiausią vandens minkštiklio lygį.
2. Įsitinkinkite, kad druskos ir skalavimo priemonės talpyklos yra pilnos.
3. Paleiskite trumpiausią programą su skalavimo faze. Nedėkite ploviklio, bet įdėkite indus į krepšius.
4. Programai pasibaigus, pareguliuokite vandens minkštiklio lygį, atsižvelgdami į savo vietovės vandens kietumą.
5. Nustatykite tiekiamos skalavimo priemonės kiekį.

10.4 Krepšių įdėjimas

- Visada išnaudokite visą krepšių erdvę.
- Indaplovėje plaukite tik tuos indus ir virtuvės reikmenis, kuriuos galima plauti indaplovėje.

- Prietaise neplaukite daiktų, pagamintų iš medžio, rago, aliuminio, alavo ir vario, nes jie gali suskilti, deformuotis, pakeisti spalvą arba atsirasti nelygumų.
- Neplaukite prietaise vandenį sugeriančių daiktų (pvz., kempinių, šluosčių).
- Tuščiavidurius daiktus (pvz., puodelius, stiklines ir keptuves) dėkite apverstus žemyn.
- Pasirūpinkite, kad stiklinės nesiliestų viena su kita.
- Lengvus daiktus dėkite į viršutinį krepšį. Pasirūpinkite, kad šie daiktai laisvai neslankiotų.
- Stalo įrankius ir mažus daiktus dėkite į stalo įrankių stalčių.
- Perkelkite viršutinį krepšį aukštin, kad į apatinį krepšį galėtumėte sudėti didelius daiktus.
- Prieš paleisdami programą, pasirūpinkite, kad purkštuvu alkūnės galėtų laisvai judėti.

10.5 Prieš paleidžiant programą

Prieš paleisdami pasirinktą programą, įsitikinkite, kad:

- filtrai būtų švarūs ir tinkamai įdėti;
- druskos talpyklos dangtelis gerai prisuktas;
- purkštuvai neužsikimšę;
- yra pakankamai druskos ir skalavimo priemonės (jeigu nenaudojamos kombinuotosios ploviklio tabletės);
- indai tinkamai sudėti krepšiuose;
- esamai indų rūšiai ir nešvarumo laipsniui pasirinkta tinkama programa;
- naudojamas tinkamas kiekis ploviklio.

10.6 Krepšių išėmimas

1. Prieš išimdami iš prietaiso, palaukite, kol valgymo reikmenys atvės. Karštus daiktus lengva sugadinti.
2. Pirmiausia iškraukite apatinį krepšį, po to – viršutinį



Programai pasibaigus ant prietaiso vidinių paviršių vis dar gali būti likę vandens.

11. VALYMAS IR PRIEŽIŪRA



ĮSPĖJIMAS!

Prieš atlikdami priežiūros darbus, išjunkite prietaisą ir ištraukite maitinimo laido kištuką iš elektros tinklo lizdo.



Nešvarūs filtrai ir užsikimšę purkštuvai pablogina plovimo rezultatus. Reguliariai tikrinkite ir, jei reikia, juos išvalykite.

11.1 Filtrų valymas

Filtro sistemą sudaro 3 dalys.

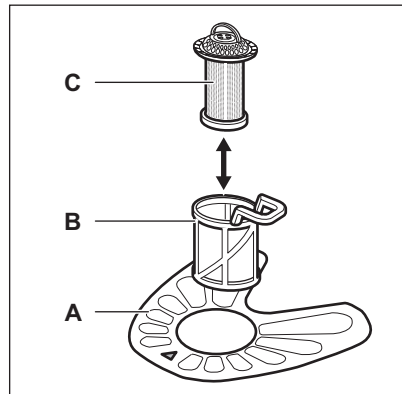

1. Pasukite filtrą (B) prieš laikrodžio rodyklę ir ištraukite jį.

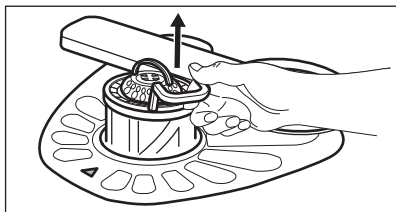
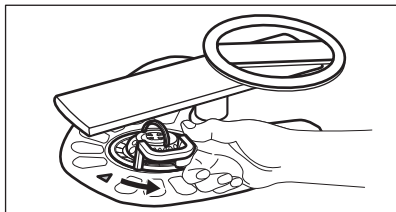

2. Išimkite filtrą (C) iš filtro (B).
3. Išimkite plokščią filtrą (A).

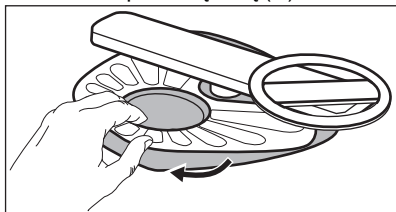

4. Išplaukite filtrus.

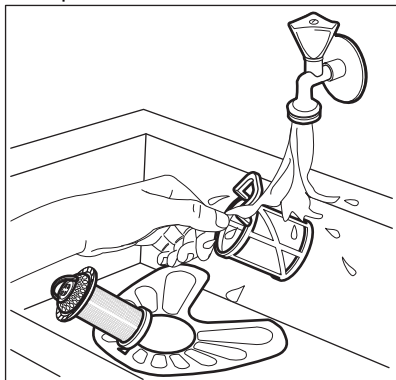

5. Įsitinkinkite, ar nėra maisto likučių ar nešvarumų ant ar aplink rinktuvės kraštą.
6. Vėl įdėkite plokščią filtrą (A). Įsitinkinkite, ar jis taisyklingai įdėtas po 2 kreiptuvais.

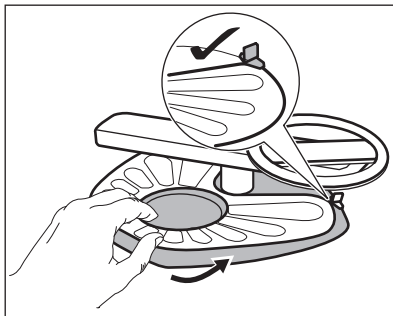

7. Vėl surinkite filtrus (B) ir (C).
8. Vėl įdėkite filtrą (B) į plokščią filtrą (A). Sukite pagal laikrodžio rodyklę, kol užsifiksuos.

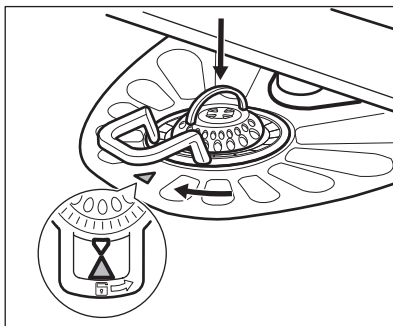

DĖMESIO

Dėl netinkamos filtrų padėties plovimo rezultatai gali būti blogi ir gali būti pažeistas prietaisas.

11.2 Apatinės purkštuvo alkūnės valymas

Rekomenduojame reguliariai valyti apatinę purkštuvo alkūnę, kad nešvarumai neužkimštų angų.

Užsikimšus angoms, plovimo rezultatai gali būti nepatenkinami.

1. Norėdami nuimti apatinį purkštuvą, patraukite jį aukštyn.

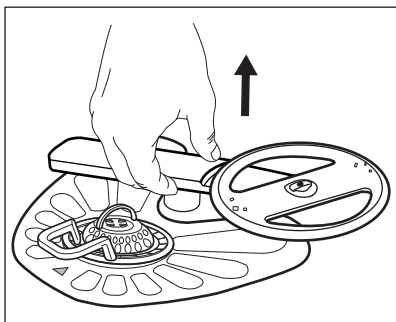

2. Išplaukite purkštuvų alkūnę po tekančiu vandeniu. Aštrių įrankių, pavyzdžiui, dantų krapštuku, pašalinkite iš angų nešvarumus.

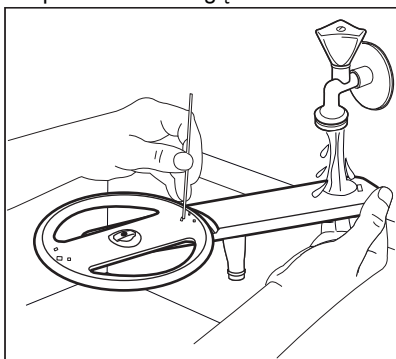

3. Norėdami vėl įdėti purkštuvų alkūnę, paspauskite ją žemyn.

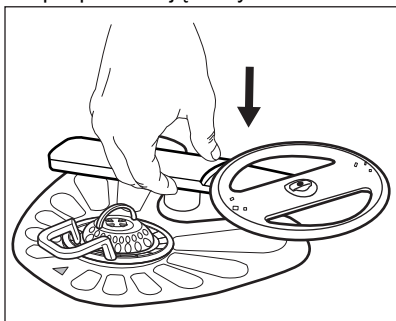

11.3 Viršutinių purkštuvų alkūnių valymas

Rekomenduojame reguliariai valyti viršutines purkštuvų alkūnes, kad nešvarumai neužkimštų angų. Užsikimšus angoms, plovimo rezultatai gali būti nepatenkinami.

Viršutinės purkštuvų alkūnės yra dedamos po viršutiniu krepšiu. Purkštuvų alkūnės (B) įrengiamos vamzdyje (A) su montavimo elementais (C).

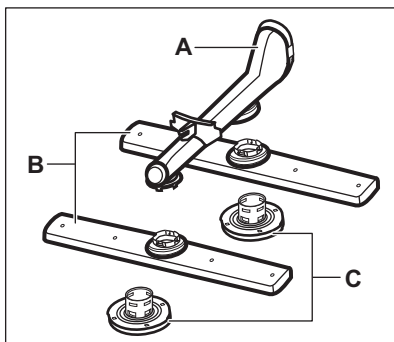

1. Ištraukite viršutinį krepšį.
2. Norėdami atjungti purkštuvų alkūnę, pasukite montavimo elementą pagal laikrodžio rodyklę.

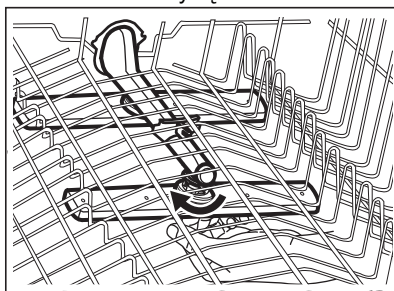

3. Išplaukite purkštuvų alkūnę po tekančiu vandeniu. Aštrių įrankių, pavyzdžiui, dantų krapštuku, pašalinkite iš angų nešvarumus.

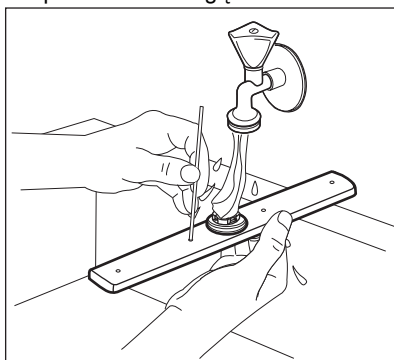

4. Norėdami vėl įdėti purkštuvų alkūnę, įdėkite montavimo elementą į purkštuvų alkūnę ir pritvirtinkite jį

vamzdyje, pasukdami prieš laikrodžio rodyklę. Įsitikinkite, kad montavimo elementas užsifiksuotų savo vietoje.

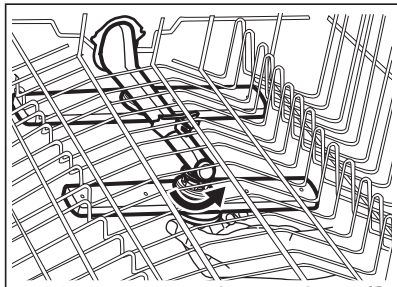

11.4 Valymas iš vidaus

- Minkšta drėgna šluoste atsargiai išvalykite prietaisą, įskaitant durelių guminių tarpiklį.
- Naudokite specialiai indaplovėms skirtą valymo priemonę bent kartą per du mėnesius, kad prietaisas gerai veiktų. Tiksliai vadovaukitės ant gaminio pakuotės pateiktomis instrukcijomis.
- Optimaliems valymo rezultatams pasiekti naudokite programą .
- Nenaudokite šveičiamųjų produktų, šveitimo kempinių, aštrių įrankių, stiprių cheminių medžiagų, metalinių šveistukų arba tirpiklių.
- Reguliariai naudojant trumpas programas prietaiso viduje gali

susikaupti riebalai ir kalkių nuosėdos. Bent du kartus per mėnesį paleiskite ilgos trukmės programas, kad apsaugotumėte prietaisą nuo šių nešvarumų susikaupimo.

11.5 Pašalinių daiktų išėmimas

Po kiekvieno indaplovės naudojimo patikrinkite filtrus ir rinktuvejį. Pašaliniai daiktai (pvz., stiklo, plastiko, kaulų gabalėliai ar dantų krapštukai ir pan.) mažina plovimo našumą ir gali sugadinti vandens išleidimo siurbį.

1. Išardykite filtrų sistemą, kaip nurodyta šiame skyriuje.
2. Rankomis išimkite pašalinius daiktus.



DĖMESIO

Jeigu daiktų negalite išimti, kreipkitės į įgaliotąjį techninės priežiūros centrą.

3. Išardykite filtrus, kaip nurodyta šiame skyriuje.

11.6 Valymas iš išorės

- Nuvalykite prietaisą drėgna, minkšta šluoste.
- Naudokite tik neutralius ploviklius.
- Nenaudokite šveičiamųjų produktų, šveitimo kempinių arba tirpiklių.

12. TRIKČIŲ DIAGNOSTIKA



ISPĖJIMAS!

Netinkamai suremontavus prietaisą gali kilti pavojus naudotojo saugumui. Bet kokius remonto darbus turi vykdyti tik kvalifikuoti meistrai.

Daugelį iškilusių problemų galima išspręsti patiems, nesikreipiant į įgaliotąjį aptarnavimo centrą.

Informacijos apie galimas problemas rasite toliau pateiktoje lentelėje.

Kai kurių trikčių atveju, ekrane rodomas klaidos kodas.

Sutrikimas ir klaidos kodas	Galima priežastis ir sprendimas
Nepavyksta įjungti prietaiso.	<ul style="list-style-type: none"> • Patikrinkite, ar maitinimo laido kištukas prijungtas prie elektros maitinimo tinklo. • Patikrinkite, ar saugiklio dėžėje esantis saugiklis neperdegė.
Programa nepasileidžia.	<ul style="list-style-type: none"> • Patikrinkite, ar tinkamai uždarytos prietaiso durelės. • Paspauskite Start. • Jeigu nustatytas atidėtas paleidimas, atšaukite paleidimo nustatymą arba palaukite, kol baigsis atskaitos laikas. • Prietaisas regeneruoja vandens minkštiklio dervą. Procedūros trukmė – maždaug 5 min.
Prietaisas neprisipildo vandeniui. Ekране rodomas i10 arba i11 .	<ul style="list-style-type: none"> • Patikrinkite, ar vandens čiaupas atidarytas. • Patikrinkite, ar tiekiamo vandens slėgis nėra per mažas. Susisiekite su vietine vandens tiekimo kompanija. • Patikrinkite, ar neužsikimšęs vandens čiaupas. • Patikrinkite, ar neužsikimšęs vandens tiekimo žarnos filtras. • Patikrinkite, ar vandens tiekimo žarna nėra susiraižiusi ar užsilenkusi.
Iš prietaiso neišbėga vanduo. Ekране rodomas i20 .	<ul style="list-style-type: none"> • Patikrinkite, ar neužsikimšo praustuvo čiaupas. • Patikrinkite, ar neužsikimšusi vidaus filtro sistema. • Patikrinkite, ar vandens tiekimo žarna nėra susiraižiusi ar užsilenkusi.
Veikia apsauga nuo vandens nutekėjimo. Ekране rodomas i30 .	<ul style="list-style-type: none"> • Uždarykite vandens čiaupą. • Patikrinkite, ar prietaisas tinkamai įrengtas. • Patikrinkite, ar krepšiai įdėti taip, kaip nurodyta naudotojo vadove.
Vandens lygio jutiklio triktis. Ekране rodomas i41 - i44 .	<ul style="list-style-type: none"> • Patikrinkite, ar švarūs prietaiso filtrai. • Išjunkite ir įjunkite prietaisą.
Plovimo arba vandens išleidimo siurblio triktis. Ekране rodomas i51 - i59 arba i5A - i5F .	<ul style="list-style-type: none"> • Išjunkite ir įjunkite prietaisą.
Vandens temperatūra prietaise yra per aukšta arba sugedo temperatūros jutiklis. Ekране rodomas i61 arba i69 .	<ul style="list-style-type: none"> • Įsitikinkite, kad tiekiamo vandens temperatūra neviršija 60 °C. • Išjunkite ir įjunkite prietaisą.
Prietaiso techninė triktis. Ekране rodomas iC0 arba iC3 .	<ul style="list-style-type: none"> • Išjunkite ir įjunkite prietaisą.

Sutrikimas ir klaidos kodas	Galima priežastis ir sprendimas
Per didelis vandens lygis prietaise. Ekrane rodomas iF1 .	<ul style="list-style-type: none"> • Išjunkite ir įjunkite prietaisą. • Patikrinkite, ar švarūs prietaiso filtrai. • Patikrinkite, ar išleidimo žarna įrengta tinkamame aukštyje. Žr. įrengimo instrukciją.
Veikiantis prietaisas kelis kartus išsijungia ir vėl įsijungia.	<ul style="list-style-type: none"> • Tai normalus veikimas. Taip užtikrinami optimalūs plovimo rezultatai ir taupoma energija.
Programa trunka per ilgai.	<ul style="list-style-type: none"> • Jeigu nustatyta atidėto paleidimo funkcija, atšaukite ją arba palaukite, kol bus baigtas atgalinis laiko skaičiavimas.
Rodoma programos trukmė skiriasi nuo programos trukmės nurodytos sąnaudų verčių lentelėje.	<ul style="list-style-type: none"> • Žr. sąnaudų verčių lentelę skyriuje „Programos“.
Ekrane rodomas laikas padidėja iki beveik programos pabaigos.	<ul style="list-style-type: none"> • Tai nėra gedimas. Prietaisas veikia tinkamai.
Pro prietaiso dureles šiek tiek sunkiasi vanduo.	<ul style="list-style-type: none"> • Prietaisas stovi nelygiai. Atlaisvinkite arba užveržkite reguliuojamas kojeles (jeigu taikytina). • Nesucentruotos prietaiso durelės. Sureguliuokite galines kojeles (jeigu taikytina).
Sunku uždaryti prietaiso dureles.	<ul style="list-style-type: none"> • Prietaisas stovi nelygiai. Atlaisvinkite arba užveržkite reguliuojamas kojeles (jeigu taikytina). • Stalo įrankiai yra išsikišę iš krepšių.
Plovimo ciklo metu atsidero prietaiso durelės.	<ul style="list-style-type: none"> • Įjungta AirDry funkcija. Funkciją galite išjungti. Žr. skyrių „Nustatymai“.
Girdimas barškėjimas ir (arba) bildesys prietaiso viduje.	<ul style="list-style-type: none"> • Įrankiai netinkamai sudėti į krepšius. Žr. įrankių dėjimo į krepšį instrukciją. • Patikrinkite, ar laisvai sukasi purkštuvo alkūnės.
Suveikė grandinės pertraukiklis.	<ul style="list-style-type: none"> • Vienu metu naudojama daug prietaisų, kuriems nepakanka elektros galios. Patikrinkite elektros skaitiklio galias arba išjunkite vieną iš naudojamų prietaisų. • Įvyko prietaiso elektros sistemos gedimas. Kreipkitės į įgaliotąjį aptarnavimo centrą.



Žr. skyrių „**Prieš naudojant pirmą kartą**“, „**Kasdienis naudojimas**“ arba „**Gudrybės ir patarimai**“. Juose galite rasti daugiau galimų sutrikimų priežasčių ir jų sprendimo būdų.

nepavyksta, kreipkitės į įgaliotą aptarnavimo centrą.

Dėl lentelėje neaprašytų klaidų kodų kreipkitės į įgaliotąjį aptarnavimo centrą.

Patikrinę prietaisą išjunkite jį ir vėl įjunkite. Jei sutrikimo pašalinti





ĮSPĖJIMAS!

Mes nerekomenduojame naudoti prietaiso, kol sutrikimas nėra galutinai pašalintas. Atjunkite prietaisą nuo elektros maitinimo lizdo ir nejunkite jo, kol nepašalinsite sutrikimo.

12.1 Plovimo ir džiovinimo rezultatai nepatenkinami

Sutrikimas	Galima priežastis ir sprendimas
Prasti plovimo rezultatai.	<ul style="list-style-type: none"> • Žr. skyrių „Kasdienis naudojimas“, „Patarimai“ ir informacinis lapelis, kaip tinkamai sudėti indus į krepšį. • Naudokite intensyvesnio plovimo programą. • Aktyvinkite ExtraPower parinktį, kad pagerintumėte pasirinktos programos rezultatus. • Išvalykite purkštukus ir filtrą. Žr. „Priežiūra ir valymas“.
Prasti džiovinimo rezultatai.	<ul style="list-style-type: none"> • Indai per ilgai buvo palikti prietaiso viduje. Aktyvinkite, AirDry kad nustatytumėte automatinį durelių atidarymą ir pagerintumėte džiovinimo procesą. • Nėra skalavimo priemonės arba jos dozė per maža. Pripildykite skalavimo priemonės dalytuvą arba nustatykite aukštesnį skalavimo priemonės lygį. • Galima priežastis – skalavimo priemonės kokybė. • Rekomenduojame visada naudoti skalavimo priemonę, net jei naudojate universalias tabletes. • Plastikinius indus gali tekti nusausti rankšluosčiu. • Šioje programoje nėra džiovinimo fazės. Žr. skyrius „Programų apžvalga“
Ant stiklinių ir kitų indų matomi balsvi dryžiai arba melsvos dėmės.	<ul style="list-style-type: none"> • Prietaisas naudoja per daug skalavimo priemonės. Nustatykite žemesnį skalavimo priemonės lygį. • Naudojama per daug ploviklio.
Ant stiklinių ir kitų indų matomos nudžiūvusių lašų ir kitos dėmės.	<ul style="list-style-type: none"> • Prietaisas naudoja nepakankamą skalavimo priemonės kiekį. Pasirinkite aukštesnį skalavimo priemonės lygį. • Galima priežastis – skalavimo priemonės kokybė.
Prietaiso vidus drėgnas.	<ul style="list-style-type: none"> • Tai nėra prietaiso defektas. Drėgnas oras kondensuojasi ant prietaiso sienelių.
Plovimo metu susidaro neįprastai daug putų.	<ul style="list-style-type: none"> • Naudokite tik specialiai indaplovėms skirtą ploviklį. • Pamėginkite kito gamintojo ploviklį. • Prieš dėdami indus į prietaisą, neskalauskite jų po tekančiu vandeniu.

Sutrikimas	Galima priežastis ir sprendimas
Ant įrankių matomi rūdžių dryžiai.	<ul style="list-style-type: none"> • Vandenyje per didelis kiekis druskos. Žr. skyrius „Vandens minkštiklis“ • Kartu sudėti sidabriniai ir nerūdijančio plieno įrankiai. Nedėkite sidabrinų įrankių šalia nerūdijančio plieno įrankių.
Programai pasibaigus, dalytuve lieka ploviklio.	<ul style="list-style-type: none"> • Ploviklio tabletė užstrigo dalytuve, todėl nebuvo pilnai panaudota. • Vanduo ploviklio iš dalytuvo neišplauna. Patikrinkite, ar neužsiblokavo purkštuvo alkūnės ir ar neužsikimšę purkštukai. • Patikrinkite, ar krepšiuose sudėti indai netrukdo atsidaryti ploviklio dalytuvo dangteliui.
Prastas kvapas prietaiso viduje.	<ul style="list-style-type: none"> • Žr. skyrius „Vidaus valymas“. • Paleiskite  programą, naudokite kalkių šalinimo priemonę ar indaplovėms skirtą valiklį.
Ant indų, vidinės durelių pusės ir prietaiso viduje matomos kalkių nuosėdos.	<ul style="list-style-type: none"> • Per mažas druskos kiekis, patikrinkite papildymo indikatorių. • Atsilaisvinęs druskos skyrelio dangtelis. • Naudojamas kietas vandentiekio vanduo. Žr. skyrius „Vandens minkštiklis“ • Naudokite druską ir pasirinkite vandens minkštiklio regeneracijos funkciją, net jei naudojate universalias tabletes. Žr. skyrius „Vandens minkštiklis“ • Paleiskite  programą, naudokite indaplovėms skirtą kalkių nuosėdų šalinimo priemonę. • Jeigu kalkių nuosėdos nepašalinamos, valykite prietaisą specialiai šiam tikslui skirtu valikliu. • Išmėginkite kitą ploviklį. • Kreipkitės į ploviklio gamintoją.
Indai dulsvi, išblukę arba nudaužti.	<ul style="list-style-type: none"> • Prietaise plaukite tik tuos indus, kuriuos galima plauti indaplovėje. • Būkite atsargūs dėdami indus į krepšį ir juos išimdami. Žr. informacinį lapelį, kaip tinkamai indus sudėti į krepšį. • Dužius daiktus dėkite į viršutinį krepšį. • Aktyvinkite GlassCare parinktį, kad užtikrintumėte ypatingą stiklinių ir trapių indų priežiūrą.



Žr. skyrius „**Prieš naudojant pirmą kartą**“, „**Kasdienis naudojimas**“, arba „**Gudrybės ir patarimai**“. Juose galite rasti daugiau galimų sutrikimų priežasčių ir jų sprendimo būdų.

13. TECHNINĖ INFORMACIJA

Matmenys	Plotis / aukštis / gylis (mm)	446 / 850 / 615
Elektros jungtis ¹⁾	Įtampa (V)	220–240
	Dažnis (Hz)	50
Tiekiamo vandens slėgis	Min. / maks. bar (MPa)	0.5 (0.05) / 8 (0.8)
Vandens tiekimas	Šaltas arba karštas vanduo ²⁾	maks. 60 °C
Talpa	Vietos nuostatos	10
Energijos sąnaudos	Įjungimo režimas (W)	5.0
	Išjungimo režimas (W)	0.50

¹⁾ Kitas vertes žr. techninių duomenų plokštelėje.

²⁾ Jeigu karštas vanduo tiekiamas iš alternatyvaus energijos šaltinio (pvz., saulės baterijų), norėdami sumažinti energijos sąnaudas, naudokite karštą vandenį.

13.1 Nuoroda į ES EPREL duomenų bazę

Su prietaisu pateiktoje energijos plokštelėje nurodytas QR kodas suteikia žiniatinklio nuorodą šio prietaiso registracijai ES EPREL duomenų bazėje. Išsaugokite energijos plokštelę kartu su naudotojo vadovu ir visais kitais su šiuo prietaisu pateiktais dokumentais, kad galėtumėte pasižiūrėti ateityje.

Su gaminio veikimu susijusią informaciją galima rasti ES EPREL duomenų bazėje naudojant nuorodą <https://eprel.ec.europa.eu> bei modelio pavadinimą ir gaminio numerį, kuriuos rasite prietaiso techninių duomenų lentelėje. Žr. skyrių „Gaminio aprašas“.

Papildomos informacijos apie energijos plokštelę rasite www.theenergylabel.eu.

14. APLINKOS APSAUGA

Atiduokite perdirbti medžiagas, pažymėtas šiuo ženklu . Išmeskite pakuočę į atitinkamą atliekų surinkimo konteinerį, kad ji būtų perdirbta. Padėkite saugoti aplinką bei žmonių sveikatą ir surinkti bei perdirbti elektros ir elektronikos prietaisų atliekas.

Neišmeskite šiuo ženklu  pažymėtų prietaisų kartu su kitomis buitinėmis atliekomis. Atiduokite šį gaminį į vietos atliekų surinkimo punktą arba susisiekite su vietnos savivaldybe dėl papildomos informacijos.

www.electrolux.com/shop



156949390-A-332020

