



EOF3H50BX

Návod k použití

Trouba

CS 2

Kasutusjuhend

Ahi

ET 22

Lietošanas instrukcija

Cepeškrāsns

LV 41

Naudojimo instrukcija

Orkaitė

LT 61

Instrukcja obsługi

Piekarnik

PL 82

Návod na používanie

Rúra

SK 104

Manual de instruções

Forno

PT 124

Manual de instrucciones

Horno

ES 145



Electrolux



electrolux.com/register

MYSLÍME NA VÁS

Děkujeme vám, že jste si zakoupili spotřebič značky Electrolux. Produkt, který jste si zvolili, čerpá z desetiletí profesionálních zkušeností a inovací. Při navrhování tohoto důmyslného a stylového spotřebiče jsme mysleli na vaše potřeby. Můžete se proto vždy, když jej používáte, spolehnout, že pokaždé dosáhnete skvělých výsledků. Vítá vás Electrolux.

Navštivte naše webové stránky:



Rady k používání, brožury, poradce při potížích a informace o servisu a opravách získáte na:

www.electrolux.com/support

Zaregistrujte svůj spotřebič a získejte lepší servis:

www.registerelectrolux.com



Nákup příslušenství, spotřebního materiálu a originálních náhradních dílů pro váš spotřebič:

www.electrolux.com/shop

PÉČE O ZÁKAZNÍKY A SERVIS

Doporučujeme používat originální náhradní díly.

V případě kontaktování našeho autorizovaného servisního střediska mějte u sebe následující údaje: Model, výrobní číslo, sériové číslo.

Tyto informace naleznete na typovém štítku.

 Varování / Důležité bezpečnostní informace

 Všeobecné informace a rady

 Informace o ochraně životního prostředí

Změny vyhrazeny.

OBSAH

1. BEZPEČNOSTNÍ INFORMACE.....	3
2. BEZPEČNOSTNÍ POKYNY	4
3. INSTALACE.....	7
4. POPIS SPOTŘEBIČE.....	8
5. OVLÁDACÍ PANEL.....	8
6. PŘED PRVNÍM POUŽITÍM.....	9
7. DENNÍ POUŽÍVÁNÍ.....	10
8. FUNKCE HODIN.....	11
9. POUŽITÍ PŘÍSLUŠENSTVÍ.....	12
10. DOPLŇKOVÉ FUNKCE.....	14
11. TIPY A RADY.....	14
12. ČIŠTĚNÍ A ÚDRŽBA.....	17
13. ODSTRAŇOVÁNÍ ZÁVAD.....	20
14. ENERGETICKÁ ÚČINNOST.....	20
15. POZNÁMKY K OCHRANĚ ŽIVOTNÍHO PROSTŘEDÍ.....	21

1. ⚠️ BEZPEČNOSTNÍ INFORMACE

Tento návod si pečlivě přečtěte ještě před instalací spotřebiče a jeho prvním použitím. Výrobce nenese odpovědnost za žádný úraz ani škodu v důsledku nesprávné instalace nebo použití. Návod k použití vždy uchovávejte na bezpečném a přístupném místě pro jeho budoucí použití.

1.1 Bezpečnost dětí a postižených osob

- Tento spotřebič smí používat děti starší osmi let nebo osoby se sníženými fyzickými, smyslovými nebo duševními schopnostmi nebo osoby bez patřičných zkušeností a znalostí, pouze pokud tak činí pod dozorem nebo vedením, které zohledňuje bezpečný provoz spotřebiče, a pokud rozumí rizikům spojeným s provozem spotřebiče. Děti mladší osmi let a osoby s rozsáhlým a komplexním postižením bez stálého dozoru držte z dosahu spotřebiče.
- Nenechte děti hrát si se spotřebičem.
- Všechny obaly uschovejte z dosahu dětí a řádně je zlikvidujte.
- VAROVÁNÍ: Je-li spotřebič v provozu nebo pokud chladne, nedovolte dětem a domácím zvířatům, aby se k němu přibližovaly. Přístupné součásti se při použití zahřívají na vysokou teplotu.
- Pokud je spotřebič vybaven dětskou bezpečnostní pojistkou, doporučuje se ji aktivovat.
- Čištění a uživatelskou údržbu spotřebiče by neměly provádět děti bez dozoru.

1.2 Všeobecné bezpečnostní informace

- Tento spotřebič smí instalovat a výměnu kabelu provádět jen kvalifikovaná osoba.
- Nepoužívejte spotřebič, dokud není nainstalován do vestavné konstrukce.
- Před prováděním jakékoli údržby vždy spotřebič odpojte od napájení.

- Jestliže je poškozený napájecí kabel, smí ho vyměnit pouze výrobce, autorizované servisní středisko nebo osoba s podobnou příslušnou kvalifikací, jinak by mohlo dojít k úrazu.
- **VAROVÁNÍ:** Před výměnou žárovky se nejprve přesvědčte, že je spotřebič vypnutý, abyste předešli riziku úrazu elektrickým proudem.
- **VAROVÁNÍ:** Spotřebič a jeho dostupné části se mohou během používání zahřát na vysokou teplotu. Nedotýkejte se topných článků.
- Při vkládání či vyjímání příslušenství či nádobí vždy používejte kuchyňské chňapky.
- K odstranění drážek na rošty nejprve odtáhněte přední a poté zadní konec drážek na rošty od stěny trouby. Drážky roštů instalujte stejným postupem v opačném pořadí.
- K čištění spotřebiče nepoužívejte čisticí zařízení na páru.
- Nepoužívejte drsné čisticí prostředky nebo ostré kovové škrabky k čištění skleněných dvířek, mohly by poškrábat povrch, což by mohlo následně vést k rozbití skla.

2. BEZPEČNOSTNÍ POKYNY

2.1 Instalace



VAROVÁNÍ!

Tento spotřebič smí instalovat jen kvalifikovaná osoba.

- Odstraňte veškerý obalový materiál.
- Poškozený spotřebič nainstalujte ani nepoužívejte.
- Řiďte se pokyny k instalaci dodanými spolu s tímto spotřebičem.
- Při přemísťování spotřebiče buďte vždy opatrní, protože je těžký. Vždy používejte ochranné rukavice a uzavřenou obuv.
- Netahejte spotřebič za držadlo.
- Spotřebič nainstalujte na bezpečném a vhodném místě, které splňuje požadavky na instalaci.
- Dodržujte minimální vzdálenosti od ostatních spotřebičů a nábytku.
- Před instalací spotřebiče ověřte, zda se dvířka trouby otevírají bez omezení.

- Spotřebič je vybaven elektrickým chladicím systémem. Musí být zapojen do napájecí sítě.

Minimální výška skříňky (minimální výška skříňky pod pracovní deskou)	580 (600) mm
Šířka skříňky	560 mm
Hloubka skříňky	550 (550) mm
Výška přední části spotřebiče	589 mm
Výška zadní části spotřebiče	570 mm
Šířka přední části spotřebiče	594 mm
Šířka zadní části spotřebiče	558 mm
Hloubka spotřebiče	561 mm

Vestavná hloubka spotřebiče	540 mm
Hloubka s otevřenými dvířky	1007 mm
Minimální velikost ventilačního otvoru. Otvor se nachází na spodní zadní straně	560x20 mm
Délka napájecího síťového kabelu. Kabel se nachází v pravém rohu zadní strany	1100 mm
Montážní šrouby	4x25 mm

2.2 Připojení k elektrické síti



VAROVÁNÍ!

Hrozí nebezpečí požáru nebo úrazu elektrickým proudem.

- Veškerá elektrická připojení by měla být provedena kvalifikovaným elektrikářem.
- Spotřebič musí být uzemněn.
- Zkontrolujte, zda údaje na typovém štítku souhlasí s parametry elektrické sítě.
- Vždy použijte správně instalovanou síťovou zásuvku s ochranou proti úrazu elektrickým proudem.
- Nepoužívejte rozbočovací zástrčky ani prodlužovací kabely.
- Dbejte na to, abyste nepoškodili napájecí kabel a síťovou zástrčku. Jestliže potřebujete přívodní kabel vyměnit, musí výměnu provést námi autorizované servisní středisko.
- Síťové kabely se nesmí dotýkat nebo se nacházet v blízkosti dvířek spotřebiče nebo výklenku pod spotřebičem, obzvláště je-li spotřebič v provozu nebo jsou-li dvířka horká.
- Ochrana před úrazem elektrickým proudem u živých či izolovaných částí musí být připevněna tak, aby nešla odstranit bez použití nástrojů.
- Síťovou zástrčku zapojte do síťové zásuvky až na konci instalace spotřebiče. Po instalaci musí zůstat síťová zástrčka nadále dostupná.
- Pokud je síťová zásuvka uvolněná, nezapojte do ni síťovou zástrčku.
- Neodpojíte spotřebič ze zásuvky tahem za kabel. Vždy tahejte za zástrčku.

- Použijte pouze správná izolační zařízení: ochranné vypínače vedení, pojistky (pojistky šroubového typu se musí odstranit z držáku), ochranné zemnicí jističe a stykače.
- Je nutné instalovat vhodný vypínač nebo izolační zařízení k řádnému odpojení všech napájecích vodičů spotřebiče. Toto izolační zařízení musí mít mezeru mezi kontakty alespoň 3 mm širokou.
- Spotřebič se dodává se síťovou zástrčkou a napájecím kabelem.

Typy kabelů vhodné pro instalaci nebo výměnu v Evropě:

H07 RN-F, H05 RN-F, H05 RRF, H05 VV-F, H05 V2V2-F (T90), H05 BB-F

Průřez kabelu viz celkový příkon uvedený na typovém štítku. Můžete rovněž nahlédnout do tabulky:

Celkový výkon (W)	Průřez kabelu (mm ²)
max. 1380	3 x 0.75
max. 2300	3 x 1
max. 3680	3 x 1.5

Zemnicí vodič (žlutozelený) musí být přibližně o 2 cm delší než fázový a nulový vodič (modrý a hnědý).

2.3 Použijte



VAROVÁNÍ!

Hrozí nebezpečí zranění, popálení, úrazu elektrickým proudem či výbuchu.

- Tento spotřebič je určen pouze k domácímu použití.
- Neměňte technické parametry tohoto spotřebiče.
- Ujistěte se, že nejsou ventilační otvory zakryté.
- Zapnutý spotřebič nenechávejte bez dozoru.
- Spotřebič po každém použití vypněte.
- Pokud je spotřebič v provozu, buďte při otevírání jeho dvířek opatrní. Může dojít k uvolnění horkého vzduchu.

- Nepracujte se spotřebičem, když máte vlhké ruce nebo když je v kontaktu s vodou.
- Dvířka spotřebiče nikdy neotvírejte násilím.
- Nepoužívejte spotřebič jako pracovní nebo odkládací plochu.
- Dvířka spotřebiče otevírejte opatrně. Používáte-li při přípravě jídla přísady obsahující alkohol, může vzniknout směs vzduchu s alkoholem.
- Při otvírání dvířek nesmí být v blízkosti spotřebiče jiskry ani otevřený oheň.
- Do spotřebiče, do jeho blízkosti nebo na spotřebič neumísťujte hořlavé předměty nebo předměty obsahující hořlavé látky.



VAROVÁNÍ!

Hrozí nebezpečí poškození spotřebiče.

- Aby nedošlo k poškození nebo změnám barvy smaltu:
 - Nepokládejte nádobí či jiné předměty přímo na dno spotřebiče.
 - Na dno vnitřku spotřebiče nepokládejte hliníkovou fólii.
 - Nenalévejte vodu přímo do horkého spotřebiče.
 - Po dokončení pečení nenechávejte vlhká jídla ve spotřebiči.
 - Při vkládání nebo vyjímání příslušenství buďte opatrní.
- Barevné změny na smaltovaném povrchu nebo nerezové oceli nemají vliv na výkon spotřebiče.
- Při pečení vlhkých koláčů používejte hluboký plech. Ovocné šťávy mohou zanechat trvalé skvrny.
- Tento spotřebič je určen výhradně pro přípravu jídel. Nesmí být používán k jiným účelům, například k vytápění místností.
- Vždy pečte se zavřenými dvířky trouby.
- Je-li spotřebič instalován za nábytkovým panelem (např. dvířky), dvířka nábytku nesmí být nikdy zavřená, když je spotřebič v provozu. Za zavřeným nábytkovým panelem může docházet k nárůstu horka a vlhka, což může následně poškodit spotřebič, pouzdro nebo podlahu. Nezavírejte nábytkový panel, dokud spotřebič po použití zcela nevychladne.

2.4 Čištění a údržba



VAROVÁNÍ!

Hrozí nebezpečí poranění, požáru nebo poškození spotřebiče.

- Před čištěním nebo údržbou spotřebič vždy vypněte a vytáhněte síťovou zástrčku ze zásuvky.
- Přesvědčte se, že spotřebič už vychladl. Mohlo by dojít k prasknutí skleněných panelů.
- Poškozené skleněné panely okamžitě vyměňte. Kontaktujte autorizované servisní středisko.
- Při snímání dvířek spotřebiče buďte opatrní. Dvířka jsou těžká!
- Spotřebič čistěte pravidelně, abyste zabránili poškození materiálu jeho povrchu.
- Vycistěte spotřebič vlhkým měkkým hadrem. Používejte pouze neutrální mycí prostředky. Nepoužívejte prostředky s drsnými částicemi, drátěnky, rozpouštědla nebo kovové předměty.
- Použijete-li sprej do trouby, řiďte se bezpečnostními pokyny uvedenými na jeho balení.

2.5 Vnitřní osvětlení



VAROVÁNÍ!

Nebezpečí úrazu elektrickým proudem!

- Pokud jde o žárovku (žárovky) v tomto spotřebiči a samostatně prodávané náhradní žárovky: Tyto žárovky jsou navrženy tak, aby odolaly extrémním fyzickým podmínkám v domácích spotřebičích, ať už jde o teplotu, vibrace či vlhkost, nebo jsou určeny k signalizaci informací o provozním stavu spotřebiče. Nejsou určeny k použití v jiných spotřebičích a nejsou vhodné k osvětlení místností v domácnosti.
- Používejte pouze žárovky se stejnými vlastnostmi .

2.6 Obsluha

- Pro opravu spotřebiče se obraťte na autorizované servisní středisko.

- Používejte výhradně originální náhradní díly.

2.7 Likvidace



VAROVÁNÍ!

Hrozí nebezpečí úrazu či udušení.

- Odpojte spotřebič od elektrické sítě.
- Odřízněte síťový kabel v blízkosti spotřebiče a zlikvidujte jej.
- Odstraňte dveřní západku, abyste zabránili uvěznění dětí a domácích zvířat ve spotřebiči.

3. INSTALACE



VAROVÁNÍ!

Viz kapitoly o bezpečnosti.

3.1 Vestavba

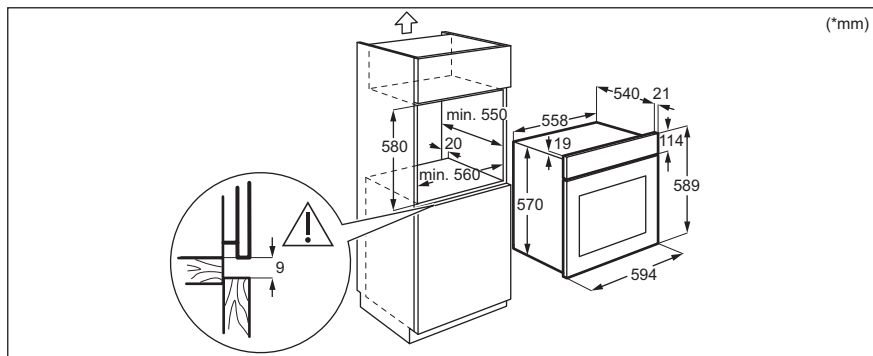
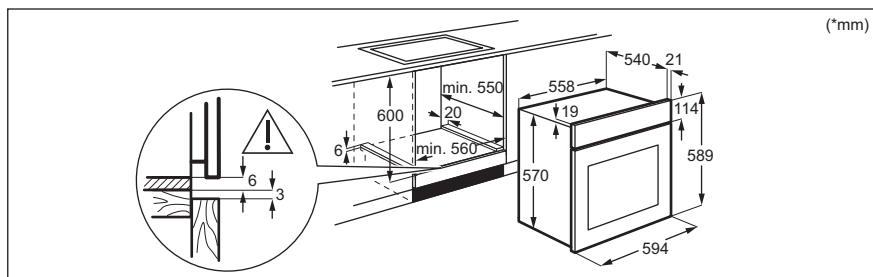

3.2 Připevnění trouby ke skříňce

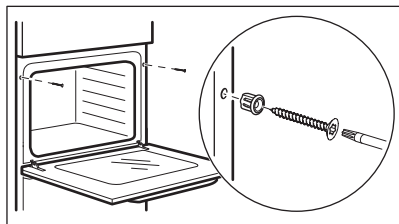

4. POPIS SPOTŘEBIČE

4.1 Celkový pohled

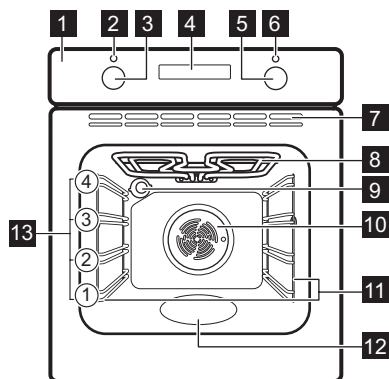

- 1** Ovládací panel
- 2** Kontrolka / symbol napájení
- 3** Ovladač pečicích funkcí
- 4** Displej
- 5** Ovladač (teploty)
- 6** Ukazatel / symbol teploty
- 7** Větrací otvory pro chlazení ventilátorem
- 8** Topný článek
- 9** Osvětlení
- 10** Ventilátor
- 11** Drážky na rošty, vyjímatelné
- 12** Vlis vnitřku trouby - Zásobník na čištění vodou
- 13** Polohy roštů

4.2 Příslušenství

- **Tvarovaný rošt**
Pro nádoby na pečení, dortové a koláčové formy, pečeně.
- **Plech na pečení**
Na koláče a sušenky.
- **Hluboký pekáč / plech**

- Pro pečení moučných jídel a masa, nebo k zachycování tuku.
- **Vysunovací drážky**
Teleskopické výsuvy usnadňují vkládání nebo vytahování roštů.

5. OVLÁDACÍ PANEL

5.1 Zasunovací ovladače

Chcete-li spotřebič použít, stiskněte ovladač. Ovladač se vysune.

5.2 Senzorová tlačítka / tlačítka

—	Slouží k nastavení času.
🕒	Slouží k nastavení funkce hodin.
+	Slouží k nastavení času.

5.3 Displej

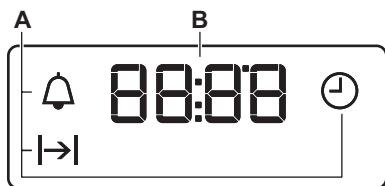

- A. Funkce hodin
- B. Časovač

6. PŘED PRVNÍM POUŽITÍM



VAROVÁNÍ!

Viz kapitoly o bezpečnosti.

6.1 Před prvním použitím

Během předehřívání může z trouby vycházet zápach a kouř. Místnost musí být větraná.



Krok 1



Krok 2



Krok 3

Nastavte hodiny	Vyčistěte troubu	Předehřejte prázdnou troubu
<ol style="list-style-type: none">1. Stisknutím +, — nastavíte čas. Asi po 5 sek. blikání přestane a na displeji se zobrazí čas.	<ol style="list-style-type: none">1. Odstraňte z trouby veškeré příslušenství a vyjímatelné drážky na rošty.2. Troubu a příslušenství otřete měkkým hadříkem, teplou vodou a šetrným mycím prostředkem.	<ol style="list-style-type: none">1. Nastavte maximální teplotu pro funkci: . Čas: 1 h.2. Nastavte maximální teplotu pro funkci: . Čas: 15 min.3. Nastavte maximální teplotu pro funkci: . Čas: 15 min.

Vypněte troubu a vyčkejte, dokud nevychladne. Příslušenství a vyjímatelné drážky na rošty vložte do trouby.

7. DENNÍ POUŽÍVÁNÍ







VAROVÁNÍ!





Viz kapitoly o bezpečnosti.

7.1 Jak nastavit: Pečicí funkce

- Krok 1** Otočením ovladačem pečicích funkcí zvolíte pečicí funkci.
- Krok 2** Otočením ovladače zvolte teplotu.
- Krok 3** Po ukončení přípravy troubu vypněte otočením ovladačů do polohy vypnuto.

7.2 Pečicí funkce

Pečicí funkce	Použití
	Trouba je vypnutá.
Poloha Vypnuto	
	K zapnutí osvětlení.
osvětlení	
	K pečení jídel na dvou úrovních současně a k sušení potravin. Nastavte teplotu trouby o 20 - 40 °C nižší než při použití funkce Horní/spodní ohřev.
Pravý horký vzduch	
	Tato funkce slouží k úspoře energie při pečení. Při použití této funkce se teplota ve vnitřku trouby může lišit od nastavené teploty. Může dojít ke snížení tepelného výkonu. Další informace naleznete v části „Denní používání“, Poznámky: Vlhký konvekční vzduch.
Vlhký konvekční vzduch	
	K pečení koláčů s křupavým spodkem a zavařování potravin.
Spodní ohřev	

Pečicí funkce	Použití
	K pečení masa nebo moučných jídel při stejné teplotě na několika roštích bez mísení vůní.
Horkovzdušné pečení	
	K pečení velkých kusů masa nebo drůbeže s kostmi na jedné úrovni. K zapékání a pečení do zlatova.
Turbo gril	
	K rozmrazování potravin (zeleniny a ovoce). Doba rozmrazování závisí na množství a velikosti zmražených potravin.
Rozmrazování	
	K pečení moučných jídel a masa na jedné úrovni trouby.
Horní/spodní ohřev	
	Ke grilování tenkých kusů potravin a opékání chleba.
Gril	

7.3 Poznámky: Vlhký konvekční vzduch



Tato funkce byla použita ke splnění energetické třídy a požadavků na ekodesign podle směrnice EU 65/2014 a EU 66/2014. Zkoušky dle normy EN 60350-1.

Dvířka trouby by měla být během pečení zavřená, aby nedošlo k přerušení funkce a aby trouba fungovala co nejušporněji.

Pokyny k přípravě viz kapitola „Tipy a rady“, Vlhký konvekční vzduch. Obecná doporučení ohledně úspory energie viz kapitola „Energetická účinnost“, Úspora energie.

8. FUNKCE HODIN

8.1 Funkce hodin

Funkce hodin	Použití
 Denní čas	K nastavení, změně nebo kontrole denního času.
 Trvání	Slouží k nastavení délky provozu trouby.
 Minutka	K nastavení odpočítávání času. Tato funkce nemá žádný vliv na provoz trouby. Tuto funkci můžete zapnout kdykoliv, i u vypnuté trouby.

8.2 Jak nastavit: Funkce hodin



Jak nastavit: Denní čas



 – bliká po připojení trouby k elektrické síti, po výpadku elektrické energie nebo není-li nastaven časovač.

 ,  – stisknutím nastavte čas.

Asi po 5 sek. blikání přestane a na displeji se zobrazí čas.

Jak změnit: Denní čas



Krok 1  – opakovaným stisknutím změníte denní čas.  – začne blikat.



Krok 2  ,  – stisknutím nastavte čas.

Asi po 5 sek. blikání přestane a na displeji se zobrazí čas.

Jak nastavit: Trvání

Krok 1 Nastavte funkci trouby a teplotu.

Krok 2  – opakovaně stiskněte.  – začne blikat.

Krok 3  ,  – stisknutím nastavte trvání.

Na displeji se zobrazí: .

 – bliká po uplynutí nastaveného času. Zazní zvuková signalizace a trouba se vypne.

Krok 4 Chcete-li signál vypnout, stiskněte libovolné tlačítko.

Krok 5 Otočte ovladače do polohy vypnuto.

Jak nastavit: Minutka

Krok 1  – opakovaně stiskněte.  – začne blikat.

Jak nastavit: Minutka

Krok 2 **+**, **-** – stisknutím nastavte čas.
Funkce se automaticky spustí po pěti sekundách.
Po uplynutí nastaveného času zazní zvukový signál.

Krok 3 Chcete-li signál vypnout, stiskněte libovolné tlačítko.

Krok 4 Otočte ovladače do polohy vypnuto.

Jak zrušit: Funkce hodin

Krok 1  – opakovaně stiskněte, dokud nezačne blikat symbol funkce hodin.

Krok 2 Stiskněte a podržte: **-**.
Funkce hodin po několika sekundách zhasne.

9. POUŽITÍ PŘÍSLUŠENSTVÍ



VAROVÁNÍ!

Viz kapitoly o bezpečnosti.

9.1 Vkládání příslušenství

Malý zářez nahoře zajišťuje vyšší bezpečnost. Tyto zářezy také fungují jako

Tvarovaný rošt:

Rošt zasuňte mezi vodicí lišty drážek roštů a ujistěte se, že nožičky směřují dolů.

zařízení proti překlopení. Vysoký okraj kolem roštu slouží jako ochrana proti sklouznutí varných nádob z roštu.

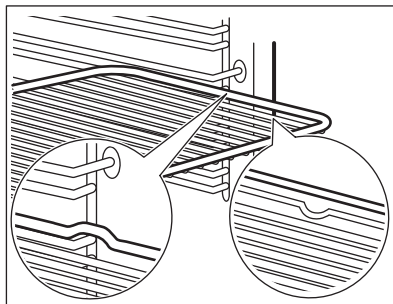

Plech na pečení /Hluboký pekáč / plech:
Zasuňte plech mezi drážky zvolené úrovně roštu.

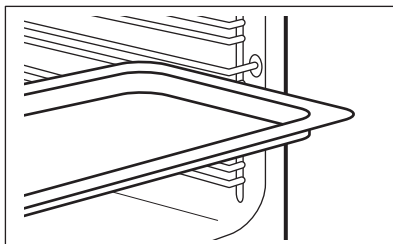

Tvarovaný rošt, Plech na pečení /Hluboký pekáč / plech:
Plech zasuňte mezi drážky zvolené úrovně roštu a tvarovaný rošt v drážkách nad nimi.

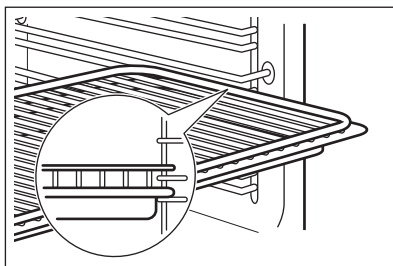

9.2 Použití teleskopických výsuvů

Teleskopické výsuvy můžete umístit na každou úroveň. Dejte pozor, aby byly oba teleskopické výsuvy umístěny na stejné úrovni.

Teleskopické výsuvy ničím nemažte.

Před tím, než zavřete dvířka trouby, se ujistěte, že jste teleskopické výsuvy zcela zasuňli do trouby.

Krok 1 Teleskopické výsuvy nasadte na drážky na rošty.

Krok 2 Ujistěte se, že špička teleskopického výsuvu (A) směřuje nahoru.

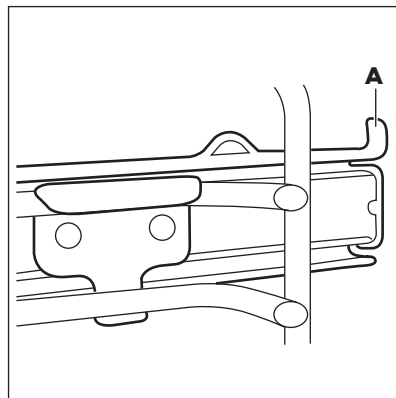
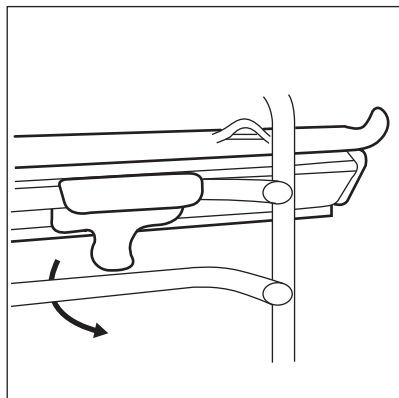

10. DOPLŇKOVÉ FUNKCE

10.1 Chladicí ventilátor

Když je trouba v provozu, chladicí ventilátor se automaticky zapne, aby udržoval povrch trouby chladný. Jestliže troubu vypnete, bude chladicí ventilátor pokračovat v chlazení až do úplného ochlazení trouby.

10.2 Bezpečnostní termostat

Nesprávná obsluha trouby nebo vadné součásti mohou způsobit nebezpečně

přehřátí. Aby se tomu zabránilo, je tato trouba vybavena bezpečnostním termostatem, který přeruší napájení. Po poklesu teploty se trouba opět automaticky zapne.

11. TIPY A RADY



Viz kapitoly o bezpečnosti.

11.1 Doporučení k pečení

Trouba má čtyři polohy roštů.

Polohy roštů v troubě se počítají zdola.

Vaše trouba může péct jinak, než jak jste byli zvyklí u staré trouby. V tabulkách níže jsou uvedena standardní nastavení teploty, doby přípravy a polohy roštu.

Jestliže nemůžete najít nastavení pro konkrétní recept, snažte se vybrat podobný.

Tato trouba je vybavena speciálním systémem, který zajišťuje oběh vzduchu a stálou recyklaci páry. Tento systém umožňuje pečení a vaření v páře, takže jídla jsou uvnitř měkká a na povrchu mají kůrčičku. Zkracuje dobu přípravy a také snižuje spotřebu energie.

Pečení moučníků

Neotvírejte dvířka, dokud neuplynou 3/4 času nutného k pečení.

Jestliže do trouby vložíte dva plechy na pečení, musí být mezi plechy jedna úroveň drážek volná.

Pečení masa a ryb

Při pečení velmi tučného jídla použijte hluboký pekáč / plech, aby se v troubě nevytvořily skvrny, které by již nemusely jít odstranit.

Před podáváním nechte maso odpočívat asi 15 minut, a teprve potom ho krájejte, aby nevytekla šťáva.

Do hlubokého pekáče / plechu nalijte trochu vody, aby se při pečení tolik nekouřilo. Kondenzaci kouře zabráníte dolitím vody pokaždé, když se odpaří.

Doby přípravy

Doba přípravy závisí na druhu potravin, jejich konzistenci a množství.

Nejprve sledujte průběh pečení a jeho výsledek. Postupně si najdete nejlepší nastavení (nastavení teploty, dobu pečení, apod.) pro nádoby, recepty a množství potravin, které s tímto spotřebičem používáte.

11.2 Vlhký konvekční vzduch - doporučená příslušenství

Používejte formy a nádoby z tmavého kovu a s povrchovou vrstvou. Pohlčují teplo lépe než nádoby ze světlého kovu a s reflexní úpravou.



Plech na pizzu

Tmavý, nereflexní
Průměr 28 cm

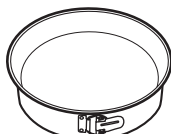

Zapékací mísa

Tmavý, nereflexní
Průměr 26 cm



Pečicí šálky

Keramika
Průměr 8 cm, vý-
ška 5 cm













Dortový korpus

Tmavý, nereflexní
Průměr 28 cm

11.3 Vlhký konvekční vzduch







Nejlepších výsledků dosáhnete, budete-li se řídit doporučenou dobou pečení v tabulce níže.







		 (°C)		 (min)
Sladké pečivo, 12 kusů	plech na pečení nebo pekáč na zachycení tuku	180	2	35 - 40
Pečivo, 9 kusů	plech na pečení nebo pekáč na zachycení tuku	180	2	35 - 40
Pizza, mražená, 0,35 kg	tvarovaný rošt	220	2	35 - 40
Roláda	plech na pečení nebo pekáč na zachycení tuku	170	2	30 - 40
Sušenka brownie	plech na pečení nebo pekáč na zachycení tuku	180	2	30 - 40
Suflé, 6 kusů	keramické pečicí šálky na tvarovaný rošt	200	3	30 - 40
Koláčový korpus z piškotového těsta	dortový korpus na tvarovaný rošt	170	2	20 - 30
Piškotový dort	zapékací mísa na tvarovaný rošt	170	2	35 - 45
Pošírovaná ryba, 0,3 kg	plech na pečení nebo pekáč na zachycení tuku	180	3	35 - 45
Celá ryba, 0,2 kg	plech na pečení nebo pekáč na zachycení tuku	180	3	35 - 45
Rybí filé, 0,3 kg	plech na pizzu na tvarovaný rošt	180	3	35 - 45
Pošírované maso, 0,25 kg	plech na pečení nebo pekáč na zachycení tuku	200	3	40 - 50

		 (°C)		 (min)
Šašlik, 0,5 kg	plech na pečení nebo pekáč na zachycení tuku	200	3	25 - 35
Sušenky, 16 kusů	plech na pečení nebo pekáč na zachycení tuku	180	2	20 - 30
Makronky, 20 kusů	plech na pečení nebo pekáč na zachycení tuku	180	2	40 - 45
Muffin, 12 kusů	plech na pečení nebo pekáč na zachycení tuku	170	2	30 - 40
Slané pečivo, 16 kusů	plech na pečení nebo pekáč na zachycení tuku	170	2	35 - 45
Sušenky z křehkého těsta, 20 kusů	plech na pečení nebo pekáč na zachycení tuku	150	2	40 - 50
Ovocné koláčky, 8 kusů	plech na pečení nebo pekáč na zachycení tuku	170	2	20 - 30
Zelenina, pošírovaná, 0,4 kg	plech na pečení nebo pekáč na zachycení tuku	180	3	35 - 40
Vegetariánská omeleta	plech na pizzu na tvarovaný rošt	200	3	30 - 45
Středomořská zelenina, 0,7 kg	plech na pečení nebo pekáč na zachycení tuku	180	4	35 - 40

11.4 Informace pro zkušební

Testy podle normy IEC 60350-1.

				 (°C)	 (min)	
Malé koláčky, 20 kusů na plech	Horní/spodní ohřev	Plech na pečení	3	170	20 - 30	-
Jablečný koláč, 2 formy, Ø 20 cm	Horní/spodní ohřev	Tvarovaný rošt	1	170	80 - 120	-
Piškotový koláč, v koláčové formě Ø26 cm	Horní/spodní ohřev	Tvarovaný rošt	2	170	35 - 45	-
Máslové sušenky	Horní/spodní ohřev	Plech na pečení	3	150	20 - 35	Předejte troubu po dobu 10 minut.

						
				(°C)	(min)	
Topinky, 4 - 6 kusů	Gril	Tvarovaný rošt	3	max.	2 - 4 minuty z jedné strany; 2 - 3 minuty z druhé strany	Předehejte troubu po dobu 3 minut.
Hovězí hamburger, 6 kusů, 0,6 kg	Gril	Tvarovaný rošt a odkávací plech	3	max.	20 - 30	Tvarovaný rošt vložte na třetí úroveň a odkávací plech na druhou úroveň trouby. V polovině přípravy jídlo otočte. Předehejte troubu po dobu 3 minut.

12. ČIŠTĚNÍ A ÚDRŽBA



VAROVÁNÍ!

Viz kapitoly o bezpečnosti.

12.1 Poznámky k čištění



Čistící prostředky

Přední stranu trouby otřete měkkým hadříkem namočeným v roztoku teplé vody a šetrného mycího prostředku. Očistěte a zkontrolujte těsnění dvířek kolem rámu vnitřku trouby.

Kovové plochy očistěte pomocí čistícího roztoku.

Skvrny vyčistěte pomocí šetrného čistícího prostředku.



Každodenní použití

Vnitřek trouby očistěte po každém použití. Hromadění mastnoty či zbytků jídla může způsobit požár.

V troubě nebo na skleněných panelech dvířek se může srážet vlhkost. Ke snížení kondenzace troubu před přípravou jídla vždy na 10 minut předehejte. Neuchovávejte potraviny v troubě déle než 20 minut. Osušte vnitřek měkkým hadrem po každém použití.



Příslušenství

Vyčistěte všechno příslušenství po každém použití a nechte jej vysušit. Použijte měkký hadr a vlažnou vodu s šetrným mycím prostředkem. Nečistěte příslušenství v myčce nádobí

Nepřilnavé příslušenství nečistěte pomocí abrazivních čistících prostředků nebo ostrých předmětů.

12.2 Jak vyjmout: Drážky na rošty

K vyčištění trouby vyjměte drážky na rošty.

Krok 1 Vypněte troubu a vyčkejte, dokud nevychladne.

Krok 2 Odtáhněte přední část drážek na rošty od stěny trouby.

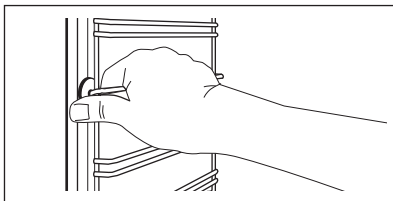

Krok 3 Odtáhněte zadní konec drážek na rošty od stěny trouby a vytáhněte je ven.

Krok 4 Drážky na rošty instalujte stejným postupem v opačném pořadí. Zarážky na teleskopických výsuvech musí směřovat dopředu.

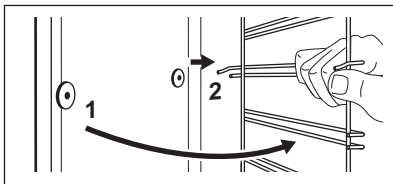

12.3 Jak používat: Čištění vodou

Tento čisticí proces využívá vlhkost k odstranění zachyceného tuku a zbytků jídel z trouby.

Krok 1 Nalijte vodu do vliisu vnitřku trouby 150 ml.

Krok 2 Nastavte funkci: 

Krok 3 Nastavte teplotu 90 °C.

Krok 4 Nechte troubu pracovat 30 minut.

Krok 5 Vypněte troubu.

Krok 6 Počkejte, dokud trouba nevychladne. Osušte vnitřek měkkým hadrem.

12.4 Jak odstranit a nainstalovat: Dvířka

Dvířka trouby jsou osazena dvěma skleněnými panely. Dvířka trouby a vnitřní skleněný panel lze za účelem čištění demontovat. Před demontáží skleněných panelů si přečtěte celou kapitolu „Odstranění a instalace dvířek“.



POZOR!

Troubu bez skleněných panelů nepoužívejte.

Krok 1 Dvířka trouby zcela otevřete a podržte oba dvevní závěsy.

Krok 2 Zvedněte a zcela otočte páčky na obou závěsech.

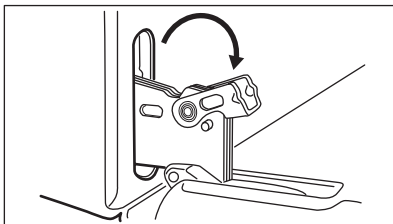
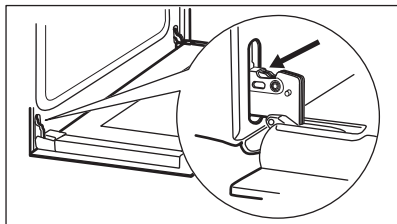

Krok 3 Přivřete dvířka trouby do první polohy otevření (do poloviny). Pak dvířka nadzdvihněte a vytáhněte směrem dopředu z jejich umístění.

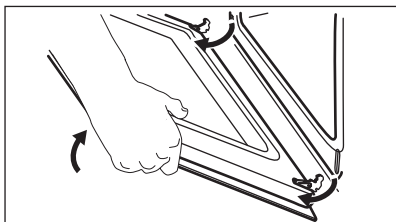

Krok 4 Dvířka položte na pevnou plochu na měkkou látku a uvolněte blokovací systém a vytáhněte vnitřní skleněný panel.

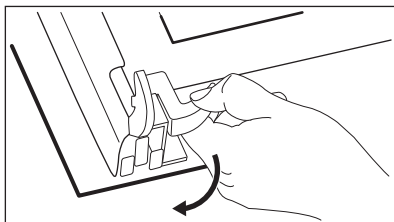

Krok 5 Otočte spojovací díly o 90° a vytáhněte je z jejich umístění.

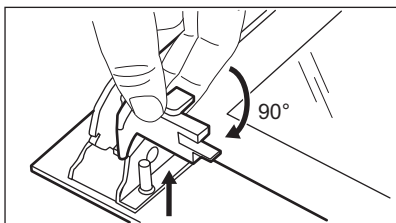

Krok 6 Skleněný panel nejprve opatrně nadzdvihněte a poté jej vytáhněte.

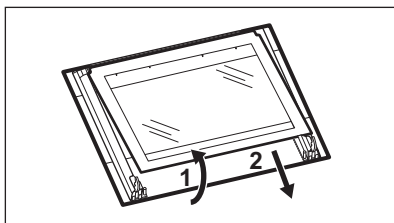

Krok 7 Skleněné panely omyjte vodou se saponátem. Skleněné panely pečlivě osušte. Skleněné panely nemyjte v myčce nádobí.

Krok 8 Po vyčištění skleněný panel a dvířka trouby opět nasad'te.

Při správné instalaci dveřní lišta zacvakne. Ujistěte se, že jste vnitřní skleněný panel usadili do správné polohy.

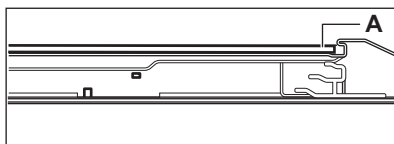

12.5 Jak vyměnit: Osvětlení



VAROVÁNÍ!

Nebezpečí úrazu elektrickým proudem.
Žárovka může být horká.

Před výměnou osvětlení:

Krok 1

Vypněte troubu. Počkejte, dokud trouba nevychladne.

Krok 2

Odpojte troubu od elektrické sítě.

Krok 3

Na dno vnitřku trouby položte utěrku.

Zadní žárovka

Krok 1	Skleněným krytem otočte a sejměte jej.
Krok 2	Skleněný kryt vyčistěte.
Krok 3	Žárovku vyměňte za vhodnou žárovku žáruvzdornou do 300 °C.
Krok 4	Nasadte skleněný kryt.

13. ODSTRAŇOVÁNÍ ZÁVAD



VAROVÁNÍ!

Viz kapitoly o bezpečnosti.

13.1 Co dělat, když...

Ve všech případech, které nejsou v této tabulce zahrnuty, se obraťte na autorizované servisní středisko.

Problém	Zkontrolujte, zda...
Trouba nehřeje.	Je spálená pojistka.
Těsnění dvířek je poškozené.	Troubu nepoužívejte. Kontaktujte autorizované servisní středisko.
Na displeji se zobrazí „12.00“.	Došlo k přerušení dodávky elektrického proudu. Nastavte denní čas.

Problém	Zkontrolujte, zda...
Osvětlení nefunguje.	Spálená žárovka.

13.2 Servisní údaje

Pokud problém nemůžete vyřešit sami, obraťte se na svého prodejce nebo autorizované servisní středisko.

Potřebné údaje pro servisní středisko najdete na typovém štítku. Typový štítek se nachází na předním rámu vnitřní části trouby. Nesundávejte typový štítek z vnitřní části trouby.

Doporučujeme, abyste si údaje napsali zde:

Model (MOD.)
Výrobní číslo (PNC)
Sériové číslo (SN)

14. ENERGETICKÁ ÚČINNOST

14.1 Informace o výrobku a list s údaji o výrobku*

Název dodavatele	Electrolux
Označení modelu	EOF3H50BX 944068153
Index energetické účinnosti	95.1
Třída energetické účinnosti	A

Spotřeba energie se standardním zatížením, konvenční režim	0.89 kWh/cyklus
Spotřeba energie se standardním zatížením, intenzivní horkovzdušný režim	0.78 kWh/cyklus
Počet pečících prostorů	1
Tepelný zdroj	Elektrická energie
Objem	65 l
Typ trouby	Vestavná trouba
Hmotnost	28.4 kg

* Pro Evropskou unii v souladu se směrnicemi EU 65/2014 a 66/2014.
 Pro Běloruskou republiku v souladu s STB 2478-2017, příloha G; STB 2477-2017, dodatky A a B.
 Pro Ukrajinu v souladu s 568/32020.

Třída energetické účinnosti neplatí pro Rusko.

EN 60350-1 - Elektrické spotřebiče na vaření pro domácnost - část 1: Sporáky, trouby, parní trouby a grily - Metody měření funkce.

14.2 Úspora energie



Trouba je vybavena funkcemi, které vám pomohou ušetřit energii při každodenním vaření.

Při provozu spotřebiče se přesvědčte, že jsou dvířka trouby zavřená. Během přípravy jídla neotvírejte dvířka trouby příliš často. Těsnění dvířek udržujte čisté a kontrolujte, zda je řádně uchyceno ve své poloze.

Pro účinnější úsporu energie používejte kovové nádoby.

Je-li to možné, troubu před pečením nepřehřívejte.

Když připravujete několik jídel najednou, snažte se, aby prodlevy při pečení byly co nejkratší.

Horkovzdušné pečení

Je-li to možné, pro úsporu energie používejte funkci s ventilátorem.

Zbytkové teplo

Je-li doba pečení delší než 30 minut, snižte teplotu trouby na minimum 3 - 10 minut před koncem pečení. Pečení nadále zajistí zbytkové teplo uvnitř trouby.

Zbytkové teplo můžete využít k ohřevu jiného jídla.

Uchování teploty jídla

Chcete-li využít zbytkové teplo k uchování teploty pokrmu, zvolte nejnižší možné nastavení teploty.

Vlhký konvekční vzduch

Tato funkce slouží k úspoře energie při pečení.

15. POZNÁMKY K OCHRANĚ ŽIVOTNÍHO PROSTŘEDÍ

Recyklujte materiály označené symbolem



Obaly vyhodte do příslušných odpadních kontejnerů k recyklaci. Pomáhejte chránit životní prostředí a lidské zdraví a recyklovat elektrické a elektronické spotřebiče určené k

likvidaci. Spotřebiče označené příslušným



symbolem nelikvidujte spolu s domovním odpadem. Spotřebič odevzdejte v místním sběrném dvoře nebo kontaktujte místní úřad.

MÖTLEME TEILE

Täname, et ostsite Electroluxi seadme. Olete valinud toote, mille loomisel on rakendatud pikaaegset professionaalset kogemust ja innovatsiooni. Geniaalne ja stiilne, loodud teile mõeldes. Selle kasutamisel võite olla alati kindel, et tulemused on suurepärased.

Tere tulemast Electroluxi kasutajate hulka.

Külastage meie veebisaiti, kust leiate



nõuandeid, brošüüre, tõrkeotsingu, remondi- ja hooldusteavet:

www.electrolux.com/support



Paremaks teeninduseks registreerige oma toode aadressil

www.registerelectrolux.com



Ostke oma seadmele lisaseadmeid, tarvikuid ja originaalvaruosi aadressil

www.electrolux.com/shop

KLIENDITEENINDUS JA HOOLDUS

Alati tuleb kasutada originaalvaruosi.

Volitatud teeninduskeskusesse pöördumisel peaksid teil olema varuks alljärgnevad

andmed: mudel, osanumber (PNC), seerianumber.

Teave on toodud andmeplaadil.

 Hoiatused / Ettevaatusabinõud – ohutusteave

 Üldine teave ja vihjed

 Keskkonnateave

Jäetakse õigus teha muutusi.

SISUKORD

1. OHUTUSINFO.....	23
2. OHUTUSJUHISED.....	24
3. PAIGALDAMINE.....	27
4. TOOTE KIRJELDUS.....	28
5. JUHTPANEEL.....	28
6. ENNE ESMAKORDSET KASUTAMIST.....	29
7. IGAPÄEVANE KASUTAMINE.....	29
8. KELLA FUNKTSIOONID.....	30
9. TARVIKUTE KASUTAMINE.....	32
10. LISAFUNKTSIOONID.....	33
11. VIHJEID JA NÄPUNÄITEID.....	33
12. PUHASTUS JA HOOLDUS.....	36
13. VEAOTSING.....	39
14. ENERGIATÕHUSUS.....	39
15. JÄÄTMEKÄITLUS.....	40

1. ⚠️ OHUTUSINFO

Enne seadme paigaldamist ja kasutamist lugege kaasasolev juhend tähelepanelikult läbi. Tootja ei võta endale vastutust vigastuste või varalise kahju eest, mis on tingitud paigaldusnõuete eiramisest või väärast kasutusest. Hoidke kasutusjuhend kindlas kohas alles, et saaksite seda vajadusel vaadata.

1.1 Laste ja ohustatud inimeste turvalisus

- Üle 8-aastased lapsed ning füüsilise, sensoorse või vaimse erivajadusega või oskuste ja teadmisteta inimesed võivad seda seadet kasutada vaid järelvalve olemasolul ja juhul, kui neid on õpetatud seadet turvaliselt kasutama ning nad mõistavad seadme kasutamise kaasnemaid ohte. Lapsed vanuses kuni 8 aastat ning raske või väga keerulise puudega isikud tuleks hoida seadmest eemal, kui neil ei saa pidevalt silma peal hoida.
- Ärge lubage lastel mängida seadmega.
- Hoidke pakendimaterjal lastele kättesaamatus kohas ja kõrvaldage see nõuetekohaselt.
- HOIATUS! Hoidke lapsed ja lemmikloomad seadmest eemal, kui see töötab või jahtub. Kasutamisel võivad juurdepääsetavad osad minna kuumaks.
- Kui seadmepõlv on olemas laste ohutusseade, tuleks see sisse lülitada.
- Ilma järelvalveta ei tohi lapsel seadet puhastada ega hooldustoiminguid läbi viia.

1.2 Üldine ohutus

- Seadme paigaldamine ja toitekaabli vahetamine on lubatud ainult kvalifitseeritud elektrikule!
- Ärge kasutage seadet enne, kui see on köögimööblisse sisse ehitatud.
- Enne mis tahes hooldustööd ühendage seade vooluvõrgust lahti.

- Kui toitejuhe on vigastatud, laske see elektriohutuse tagamiseks välja vahetada tootja, selle volitatud hooldekeskuse või vastavat kvalifikatsiooni omava isiku poolt.
- HOIATUS! Elektrilöögi ärahoidmiseks tuleb seade enne ahjuvalgusti vahetamist kindlasti välja lülitada.
- HOIATUS! Seade ja selle juurde kuuluvad osad lähevad kasutamise ajal kuumaks. Olge ettevaatlik, et te kütteelemente ei puutuks.
- Tarvikute või ahjunõude eemaldamisel või sisestamisel kasutage alati pajakindaid.
- Ahjuplaadi tugede eemaldamiseks tõmmake esmalt plaaditoe esiots ja seejärel tagumine ots külgseina küljest lahti. Paigaldage ahjuplaadi toed tagasi vastupidises järjekorras.
- Ärge kasutage seadme puhastamiseks aurupuhastit.
- Ärge kasutage ukseklaasi puhastamiseks karedaid, abrasiivseid puhasteid ega teravaid metallist kaabitsaid, sest need võivad klaasi pinda kriimustada, mille tagajärjel võib klaas puruneda

2. OHUTUSJUHISED

2.1 Paigaldamine



HOIATUS!

Seadet tohib paigaldada ainult kvalifitseeritud tehnik.

- Eemaldage kõik pakkematerjalid.
- Kahjustatud seadet ei tohi paigaldada ega kasutada.
- Järgige seadmega kaasasolevaid paigaldusjuhiseid.
- Kuna seade on raske, olge selle liigutamisel ettevaatlik. Kasutage töökindaid ja kinnisi jalanõusid.
- Ärge tõmmake seadet käepidemest.
- Paigaldage seade ohutusse ja sobivasse kohta, mis vastab paigaldusnõuetele.
- Tagage minimaalne kaugus muudest seadmetest ja mööbliesemetest.

- Enne seadme paigaldamist kontrollige, kas ahjuuks avaneb takistusteta.
- Seade on varustatud elektrilise jahutussüsteemiga. Seda tuleb kasutada elektritoitega.

Kapi minimaalne kõrgus (tööpinna all asuva kapi minimaalne kõrgus)	580 (600) mm
---	--------------

Kapi laius	560 mm
------------	--------

Kapi sügavus	550 (550) mm
--------------	--------------

Seadme esiosa kõrgus	589 mm
----------------------	--------

Seadme tagumise osa kõrgus	570 mm
----------------------------	--------

Seadme esiosa laius	594 mm
---------------------	--------

Seadme tagumise osa laius	558 mm
Seadme sügavus	561 mm
Sisseehitatud seadme sügavus	540 mm
Sügavus avatud uksega	1007 mm
Ventilatsiooniava minimaalne suurus. Ava asub põhja tagumises osas	560x20 mm
Toitejuhtme pikkus. Juhe asub tagumisel küljel pa-rempoolses nurgas	1100 mm
Kinnituskravid	4x25 mm

2.2 Elektriühendus



HOIATUS!

Tulekahju- ja elektrilöögiolt!

- Kõik elektriühendused peab teostama kvalifitseeritud elektrik.
- Seade peab olema maandatud.
- Kontrollige, kas andmeplaadil olevad elektriandmed vastavad teie kohaliku vooluvõrgu näitajatele.
- Kasutage alati nõuetekohaselt paigaldatud elektriõhutatud pistikupesaga.
- Ärge kasutage mitmikpistikuid ega pikenduskaableid.
- Veenduge, et te ei vigastaks toitepistikut ega -juhet. Kui seadme toitekaabel tuleb välja vahetada, siis pöörduge meie hoolduskeskusse.
- Jälgige, et toitejuhe ei puutuks vastu seadme ust ega oleks uksele lähedal või seadme all olevas nišis, eriti siis, kui seade töötab või uks on kuum.
- Isoleeritud ja isoleerimata osad peavad olema kinnitatud nii, et neid ei saaks ilma tööriistadeta eemaldada.
- Ühendage toitepistik seinakontakti alles pärast paigalduse lõpuleviimist.
- Veenduge, et pärast paigaldamist säilib juurdepääs toitepistikule.
- Kui seinakontakt logiseb, ärge pange sinna toitepistikut.
- Seadet vooluvõrgust eemaldades ärge tõmmake toitekaablist. Võtke alati kinni pistikust.

- Kasutage ainult õigeid isolatsiooniseadiseid: kaitseüliteid, kaitsmeid (keermega kaitsmed tuleb pesast eemaldada), maalekkevoolu kaitsmeid ja kontaktoreid.
- Seadme ühendus vooluvõrguga tuleb varustada mitmepooluselise isolatsiooniseadisega. Isolatsiooniseadise lahutatud kontaktide vahemik peab olema vähemalt 3 mm.
- Seadme juurde kuulub toitekaabel ja toitepistik.

Kaablitüübid, mis sobivad paigaldamiseks või asendamiseks Euroopas:

H07 RN-F, H05 RN-F, H05 RRF, H05 VV-F, H05 V2V2-F (T90), H05 BB-F

Teabe saamiseks kaabli ristlõike kohta vt koguvõimsust (andmesildilt). Võite vaadata ka tabelit:

Koguvõimsus (W)	Kaabli ristlõige (mm ²)
maksimaalne 1380	3 x 0.75
maksimaalne 2300	3 x 1
maksimaalne 3680	3 x 1.5

Maandusjuhe (roheline/kollane kaabel) peab olema 2 cm pikem kui faasi- ja nullkaablid (sinine ja pruun kaabel).

2.3 Kasutamine



HOIATUS!

Vigastuse, põletuse, elektrilöögi või plahvatuse oht!

- See seade on ette nähtud ainult koduseks kasutamiseks.
- Ärge muutke seadme tehnilisi omadusi.
- Veenduge, et ventilatsiooniavad ei oleks tõkestatud.
- Ärge jätke töötavat seadet järelvalveta.
- Lülitage seade välja pärast igakordset kasutamist.
- Olge töötava seadme ukse avamisel ettevaatlik. Välja võib paiskuda tulist õhku.
- Ärge kasutage seadet märgade kätega või juhul, kui seade on kontaktis veega.
- Ärge suruge avatud uksele.

- Ärge kasutage seadet tööpinna ega hoiukohana.
- Seadme ust avades olge ettevaatlik. Alkoholi sisaldavate komponentide kasutamise tagajärjel võib alkohol õhuga seguneda.
- Kui avate ukse, vältige seadme läheduses sädemeid või lahtist leeki.
- Ärge pange süttivaid või süttiva ainega määratud esemeid seadmesse, selle lähedusse või peale.



HOIATUS!

Seadme vigastamise või kahjustamise oht!

- Emailihi kahjustamise või värvimuutuse ärahoidmiseks:
 - ärge asetage ahjunõusid ega teisi esemeid vahetult seadme põhjale.
 - ärge asetage alumiiniumfooliumit vahetult seadme sisemuse põhjale.
 - ärge pange tulist vett vahetult kuuma seadmesse.
 - ärge hoidke niiskeid nõusid ja toitu ahjus pärast toiduvalmistamise lõppu.
 - olge tarvikute eemaldamisel ja paigaldamisel ettevaatlik.
- Emaili või roostevaba terase värvi muutumine ei mõjuta seadme tööd kuidagi.
- Vedelikke sisaldavate kookide puhul kasutage sügavat panni. Puuviljamahlad tekitavad püsivaid plekke.
- See seade on ette nähtud ainult toiduvalmistamiseks. Muul otstarbel, näiteks ruumide soojendamiseks, seda kasutada ei tohi.
- Küpsetamisel peab ahjuuks olema alati suletud.
- Kui seade paigaldatakse köögimööbli paneeli (nt ukse) taha, siis jälgige, et seadme töötamise ajal oleks uks alati lahti. Vastasel korral võib kinnise mööblipaneeli taha kogunev niiskus kahjustada nii seadet, mööblit kui ka põrandat. Ärge sulgege paneeli või ust, enne kui seade pole pärast kasutamist täielikult maha jahtunud.

2.4 Puhastus ja hooldus



HOIATUS!

Vigastuse, tulekahju või seadme kahjustamise oht!

- Enne hooldust lülitage seade välja ja ühendage toitepistik pistikupesast lahti.
- Veenduge, et seade on maha jahtunud. Klaaspaneelid võivad puruneda.
- Kui ukse klaaspaneeli tekib mõra, tuleb see kohe välja vahetada. Pöörduge volitatud hoolduskeskusse.
- Olge ukse seadme küljest eemaldamisel ettevaatlik. Uks on raske!
- Puhastage seadet regulaarselt, et vältida pinnamaterjali kahjustumist.
- Puhastage seadet pehme niiske lapiga. Kasutage ainult neutraalseid pesuaineid. Ärge kasutage abrasiivseid tooteid, küürimisšvamme, lahusteid ega metallist esemeid.
- Ahjupihusti kasutamisel järgige pakendil olevaid ohutusjuhiseid.

2.5 Sisevalgustus



HOIATUS!

Elektrilöögi oht!

- Teave selles seadmes olevate lampide ja eraldi müüdavate varulampide kohta: Need lambid taluvad ka koduste majapidamisseadmete äärmuslikumaid tingimusi, näiteks temperatuuri, vibratsiooni, niiskust või on mõeldud edastama infot seadme tööoleku kohta. Need pole mõeldud kasutamiseks muudes rakendustes ega sobi ruumide valgustamiseks.
- Kasutage ainult samasuguste näitajatega lampe .

2.6 Hooldus

- Seadme parandamiseks võtke ühendust volitatud teeninduskeskusega.
- Kasutage ainult originaalvaruosi.

2.7 Kõrvaldamine



HOIATUS!

Lämbumis- või vigastusoh!

- Eemaldage seade vooluvõrgust.
- Lõigake elektrijuhe seadme lähedalt läbi ja visake ära.

- Eemaldage uksekäepide, et vältida laste või lemmikloomade seadmesse lõksujäämist.

3. PAIGALDAMINE



HOIATUS!

Vt ohutust käsitlevaid peatükke.

3.1 Sisseehitamine

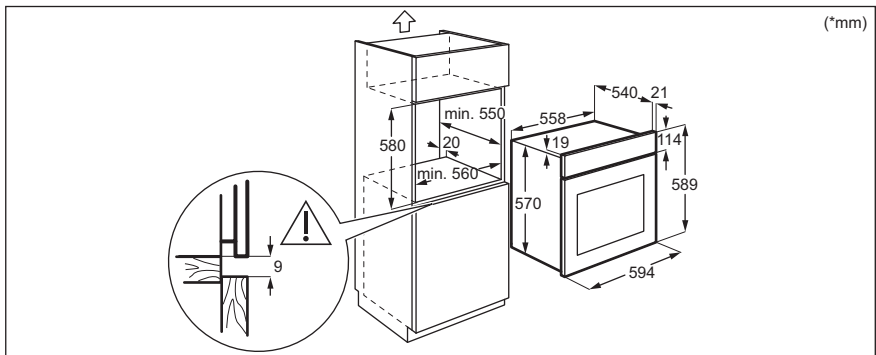
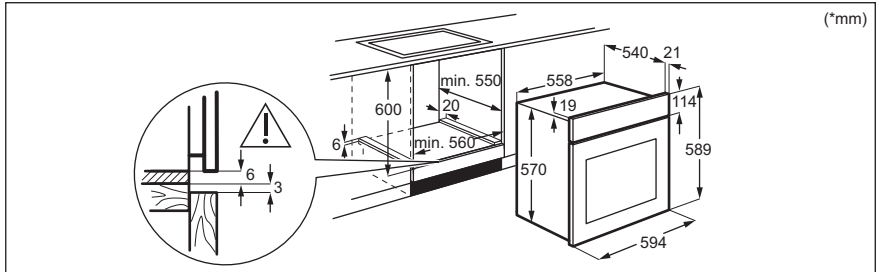

3.2 Seadme kinnitamine kööginõõblisse

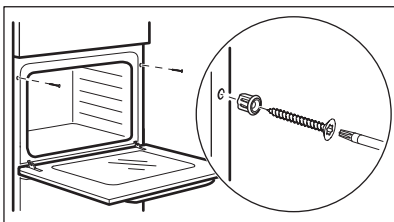

4. TOOTE KIRJELDUS

4.1 Üldine ülevaade

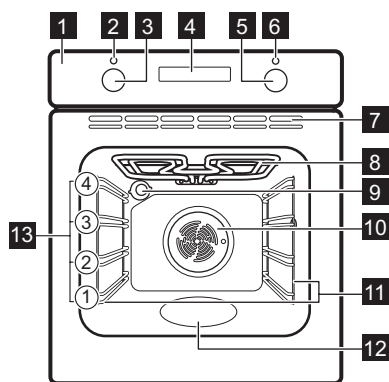

- 1 Juhtpaneel
- 2 Toitetuli-/sümbol
- 3 Küpsetusrežiimide juhtnupp
- 4 Ekraan
- 5 Temperatuuri juhtnupp
- 6 Temperatuuri indikaator / sümbol
- 7 Jahutusventilaatori õhuavad
- 8 Kütteelement
- 9 Lamp
- 10 Ventilaator
- 11 Restitugi, eemaldatav
- 12 Süvend - Vesipuhastuse mahuti
- 13 Ahjuriieli tasandid

4.2 Tarvikud

- **Traatrest**
Küpsetusnõudele, koogivormidele, praadidele.
- **Ahjupann**
Kookidele ja küpsistele.
- **Sügav pann**

- Küpsetamiseks ja röstimiseks või rasva kogumiseks.
- **Teleskoopsiinid**
Teleskoopsiinide abil saab ahjuriieleid mugavamalt sisse lükata ja välja võtta.

5. JUHTPANEEL

5.1 Sisselükatavad nupud

Seadme kasutamiseks vajutage nuppu. Nupp tuleb välja.

5.2 Sensorväljad / nupud

—	Kellaaja määramiseks.
⊖	Kella funktsiooni määramiseks.
+	Kellaaja määramiseks.

5.3 Ekraan

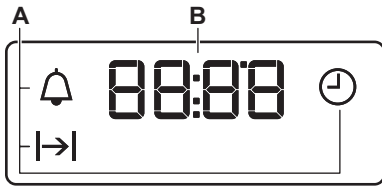

- A. Kella funktsioonid
- B. Taimer

6. ENNE ESMAKORDSET KASUTAMIST



HOIATUS!

Vt ohutust käsitlevaid peatükke.

6.1 Enne esmakordset kasutamist

Eelkuumutuse ajal võib ahjust tulla lõhna ja suitsu. Veenduge, et ruum on hästi ventileeritud.





1. samm



2. samm



3. samm

Seadke kell õigeks	Puhastage ahi	Eelkuumutage tühja ahju
<ol style="list-style-type: none">1. +, - – vajutage aja seadmiseks. Umbes 5 sekundi pärast vilkumine lakkab ja ekraanil kuvatakse aeg.	<ol style="list-style-type: none">1. Eemaldage ahjust kõik tarvikud ja eemaldatavad restitoided.2. Puhastage ahju ja tarvikuid pehme lapi, sooja vee ning pehmetoimelise pesuvahendiga.	<ol style="list-style-type: none">1. Seadke maksimumtemperatuur funktsioonile: . Aeg: 1 h.2. Seadke maksimumtemperatuur funktsioonile: . Aeg: 15 min.3. Seadke maksimumtemperatuur funktsioonile: . Aeg: 15 min.
Lülitage ahi välja ja oodake, kuni see on jahtunud. Pange tarvikud ja eemaldatavad restitoided ahju.		

7. IGAPÄEVANE KASUTAMINE



HOIATUS!

Vt ohutust käsitlevaid peatükke.







7.1 Kuidas valida: Küpsetusrežiim





- 1. samm** Ahjufunktsiooni valimiseks keerake ahjufunktsioonide nuppu.

- 2. samm** Temperatuuri valimiseks keerake juhtnuppu.

- 3. samm** Pärast küpsetamise lõppu keerake nupud väljas-asendisse, et ahi välja lülitada.

7.2 Küpsetusrežiimid

Küpsetusrežiim	Kasutamine
 Väljas-asend	Ahi on väljas.
 Sisevalgustus	Valgusti sisselülitamiseks.
 Pöördõhk	Küpsetamiseks korraga kuni kahele tasandil ja toidu kuivatamiseks. Seadke ahju temperatuur 20-40 °C madalamaks kui funktsiooniga Ülemine + alumine kuumutus.
 Niiske küpsetus pöördõhuga	Funktsioon küpsetamise ajal energia säästmiseks. Selle funktsiooni kasutamisel võib ahju sisemine temperatuur erineda valitud temperatuurist. Kuumutusvõimsus võib väheneda. Lisateavet leiate jaotisest "Igapäevane kasutamine", Märkused: Niiske küpsetus pöördõhuga.
 Alumine kuumutus	Krõbeda põhjaga kookide küpsetamiseks ja toidu hoidistamiseks.
 Ventilaatoriga küpsetamine	Ühesuguse küpsetustemperatuuriga toitude küpsetamiseks või röstimiseks ja küpsetamiseks rohkem kui ühel ahjuriulil, ilma maitsete segunemiseta.

Küpsetusrežiim	Kasutamine
 Turbogrill	Suurte kondiga liha- või linnulihtükkide röstimiseks ühel ahju-tasandil. Gratineerimiseks ja pruunistamiseks.
 Sulatamine	Toidu sulatamiseks (puu- ja juurviljad). Sulatusaeg sõltub külmutatud toiduainete kogusest ja kaalust.
 Ülemine + alumine kuumutus	Ühel tasandil küpsetamiseks ja röstimiseks.
 Grill	Õhemate toitude grillimiseks ja leiva/saia röstimiseks.

7.3 Märkused: Niiske küpsetus pöördõhuga



Seda funktsiooni kasutati energiaklassi ja ökodesaini nõuetele vastamiseks vastavalt määrustele EL 65/2014 ja EL 66/2014. Testid vastavalt standardile EN 60350-1.

Ahjuuks peaks küpsetamise ajal olema suletud, et kasutatavat funktsiooni mitte katkestada, et ahi töötaks võimalikult suure energiatõhususega.

Küpsetusjuhiste leidmiseks vt peatükki "Nõuandeid ja näpunäiteid", Niiske küpsetus pöördõhuga. Üldisi energiasäästus soovitusi vt jaotisest "Energiatõhusus", Energia säästmine.

8. KELLA FUNKTSIOONID

8.1 Kella funktsioonid

Kellafunktsioon	Rakendus
 Kellaaeg	Kellaaaja määramiseks, muutmiseks või kontrollimiseks.
 Kestus	Ahju tööaja kestuse määramiseks.

Kellafunktsioon	Rakendus
 Minutilugeja	Pöördloenduse seadistamiseks See funktsioon ei mõjuta ahju tööd. Saate funktsiooni valida igal ajal, ka siis, kui ahi on välja lülitatud.

8.2 Kuidas seadistada: Kella funktsioonid

Kuidas seadistada: Kellaeg

 – vilgub, kui ühendate ahju elektrivõrku, kui on olnud elektrikatkestus või kui taimer pole seatud.

+, **–** – vajutage aja seadmiseks.
Umbes 5 sekundi pärast vilkumine lakkab ja ekraanil kuvatakse aeg.

Kuidas muuta: Kellaeg



1. samm  – vajutage korduvalt kellaaja muutmiseks.  – hakkab vilkuma.

2. samm **+**, **–** – vajutage aja seadmiseks.
Umbes 5 sekundi pärast vilkumine lakkab ja ekraanil kuvatakse aeg.

Kuidas seadistada: Kestus

1. samm Seadke ahju funktsioon ja temperatuur.



2. samm  – vajutage korduvalt.  – hakkab vilkuma.

3. samm **+**, **–** – vajutage, et valida kestus.
Näidikul kuvatakse: 
 – vilgub, kui seatud aeg lõpeb. Kõlab helisignaali ja ahi lülitub välja.

4. samm Kasutage suvalist nuppu, et signaal välja lülitada.

5. samm Keerake nupud väljas-asendisse.

Kuidas seadistada: Minutilugeja

1. samm  – vajutage korduvalt.  – hakkab vilkuma.

2. samm **+**, **–** – vajutage aja seadmiseks.
Funktsioon käivitub automaatselt 5 sekundi pärast.
Kui valitud aeg saab täis, kostab helisignaali.

3. samm Kasutage suvalist nuppu, et signaal välja lülitada.

4. samm Keerake nupud väljas-asendisse.

Kuidas tühistada: Kella funktsioonid

1. samm  – vajutage korduvalt, kuni kellafunktsiooni sümbol hakkab vilkuma.

Kuidas tühistada: Kella funktsioonid

2. samm

Vajutage ja hoidke all: .
Kellafunktsioon lülitub mõne sekundi pärast välja.

9. TARVIKUTE KASUTAMINE



HOIATUS!

Vt ohutust käsitlevaid peatükke.

kaldumist. Kõrged servad aitavad ära hoida ahjunõude restilt mahalibisemist.

9.1 Tarvikute sisestamine

Väike ülaosas asuv sälk suurendab turvalisust. Need sälgud aitavad ära hoida ka

Traatrest:

Lükake rest restitoe juhtsoonte ja jälgige, et restikumerused oleksid allpool.

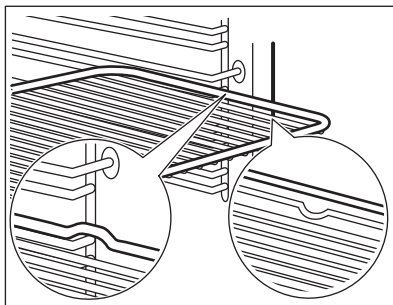

Ahjuplaat /Sügav pann:

Lükake ahjuresi riuliraami juhtsoonte vahele.

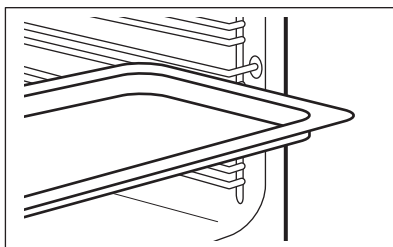

Traatrest, Ahjuplaat /Sügav pann:

Lükake plaat restitugede juhikutesse ja traatrest selle kohal olevatesse juhikutesse.

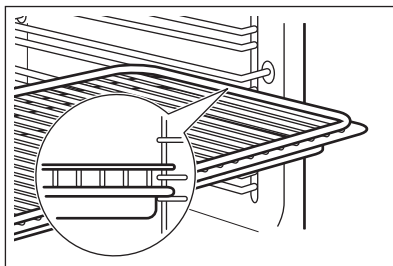

9.2 Teleskoopsiinide kasutamine

Teleskoopsiine saab paigaldada kõigile ahjutasemetele. Jälgige, et mõlemad teleskoopsiinid oleksid samal kõrgusel.

Ärge teleskoopsiine õlitage.

Enne ukse sulgemist peavad teleskoopsiinid olema täielikult ahju sisse lükatud.

1. samm Paigaldage teleskoopsiinid restitudedele.

2. samm Veenduge, et teleskoopsiini ots (A) oleks suunatus ülespoole.

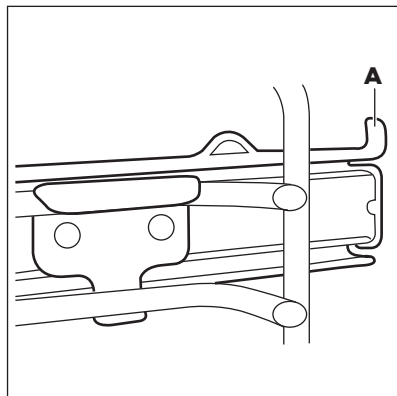
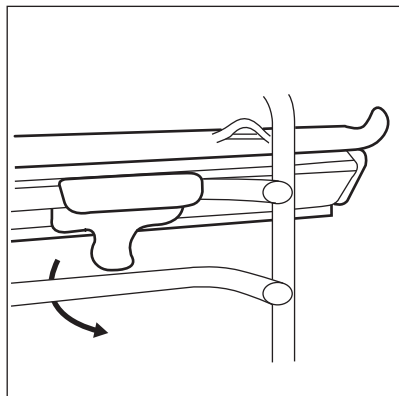

10. LISAFUNKTSIOONID

10.1 Jahutusventilaator

Ahju töö ajal lülitub jahutusventilaator automaatselt sisse, et hoida seadme pinnad jahedana. Ahju välja lülitades võib jahutusventilaator jätkata tööd seni, kuni ahi on maha jahtunud.

10.2 Turvatermostaat

Ahju vale kasutamine või katkised osad võivad põhjustada ohtlikku ülekuumenemist. Selle ärahoidmiseks on ahjul olemas ohutustermostaat, mis katkestab toitevarustuse. Ahi lülitub uuesti automaatselt sisse, kui temperatuur on langenud.

11. VIHJEID JA NÄPUNÄITEID



Vt ohutust käsitlevaid peatükke.

11.1 Soovitused küpsetamiseks

Ahjus on neli tasandit.

Ahjutasandeid loetakse altpoolt üles.

Teie uus ahi võib küpsetada erinevalt kui teie varasem seade. Alltoodud tabelitest leiate temperatuuri, küpsetusaja ja riulitasandite standardseaded.

Kui te ei leia mõne retsepti jaoks täpseid seadeid, kasutage sarnaste toitude omi.

Ahjus on õhuringlust ja pidevat aururinglust tekitav spetsiaalne süsteem. See võimaldab toitu valmistada aurukeskkonnas, mis hoiab toidu seest pehme ja pealt krõbedana. See lühendab küpsetusaega ja vähendab energiatarbimist.

Kookide küpsetamine

Ärge avage ahjuust enne kui $\frac{3}{4}$ küpsetusajast on möödunud.

Kui kasutate samaaegselt kahte küpsetusplaati, hoidke nende vahele jääv ahjutasand tühi.

Liha ja kala küpsetamine

Väga rasvaste toitude küpsetamisel kasutage sügavat panni, et vältida ahju püsivate plekkide tekkimist.

Et mahl lihast välja ei valguks, laske prael enne lahtilõikamist umbes 15 minutit seista.

Et ahjust küpsetamise ajal liiga palju suitsu ei tuleks, kallake sügavasse panni veidi vett.

Suitsu kondenseerumise vältimiseks lisage vett kohe, kui see on ära auranud.

Toiduvalmistamise ajad

Toiduvalmistamise ajad sõltuvad toidu tüübist, konsistentsist ja mahust.

Esialgu jälgige toiduvalmistamisel seadme tööd. Leidke selle seadme kasutamisel parimad seaded (soojusaste, toiduvalmistamise aeg jne) oma keedunõudele, retseptidele ja kogustele.

11.2 Niiske küpsetus pöördõhuga - soovitatavad tarvikud

Kasutage tumedaid ja mittepeegeldava pinnaga nõusid. Need tõmbavad kuumust paremini sisse kui heledad ja peegelduvad pinnad.



Pitsapann

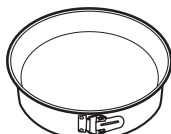

Küpsetusnõu



Portsjoninõu



Pirukavorm

Tume, mittepeegelduv
28 cm läbimõõduga





Tume, mittepeegelduv
26 cm läbimõõduga





Keraamika
8 cm läbimõõduga,
5 cm kõrged

Tume, mittepeegelduv
28 cm läbimõõduga

11.3 Niiske küpsetus pöördõhuga







Parimate tulemuste saamiseks järgige alltoodud tabelis olevaid soovitusi.







		 (°C)		 (min)
Magusad kuklid, 12 tükki	küpsetusplaat või rasvapann	180	2	35 - 40
Saiakesed, 9 tükki	küpsetusplaat või rasvapann	180	2	35 - 40
Pitsa, külmutatud, 0,35 kg	ahjures	220	2	35 - 40
Rullbiskviit	küpsetusplaat või rasvapann	170	2	30 - 40
Šokolaadikook	küpsetusplaat või rasvapann	180	2	30 - 40
Suflee, 6 tükki	keraamilised ahjuvormid traatrestil	200	3	30 - 40
Biskviitaignast põhi	pirukavorm traatrestil	170	2	20 - 30

		 (°C)		 (min)
Victoria kook	ahjuvorm ahjuresil	170	2	35 - 45
Poseeritud kala, 0,3 kg	küpsetusplaat või rasvapann	180	3	35 - 45
Kala, terve, 0,2 kg	küpsetusplaat või rasvapann	180	3	35 - 45
Kalafilee, 0,3 kg	pitsaplaat traatrestil	180	3	35 - 45
Pošeeritud liha, 0,25 kg	küpsetusplaat või rasvapann	200	3	40 - 50
Šašlõkk, 0,5 kg	küpsetusplaat või rasvapann	200	3	25 - 35
Küpsised, 16 tükki	küpsetusplaat või rasvapann	180	2	20 - 30
Makroonid, 20 tükki	küpsetusplaat või rasvapann	180	2	40 - 45
Muffinid, 12 tükki	küpsetusplaat või rasvapann	170	2	30 - 40
Soolased küpsised, 16 tükki	küpsetusplaat või rasvapann	170	2	35 - 45
Muretainaküpsised, 20 tükki	küpsetusplaat või rasvapann	150	2	40 - 50
Koogikesed, 8 tükki	küpsetusplaat või rasvapann	170	2	20 - 30
Köögivili, pošeeritud, 0,4 kg	küpsetusplaat või rasvapann	180	3	35 - 40
Vegan-omlett	pitsaplaat traatrestil	200	3	30 - 45
Vahemerepärane köögivili, 0,7 kg	küpsetusplaat või rasvapann	180	4	35 - 40

11.4 Teave testimisasutustele

Testid vastavalt standardile IEC 60350-1.

				 (°C)	 (min)	
Väikesed koogid, 20 tk küpsetusplaadil	Ülemine + alumine kuumutus	Ahjuplaat	3	170	20 - 30	-
Õunakook, 2 vormis Ø 20 cm	Ülemine + alumine kuumutus	Traatrest	1	170	80 - 120	-
Tordipõhi, 26 cm koogivormis	Ülemine + alumine kuumutus	Traatrest	2	170	35 - 45	-

						
				(°C)	(min)	
Muretaina- küpsetised	Ülemine + alu- mine kuumutus	Ahjuplaat	3	150	20 - 35	Eelkuumutage ahju 10 minutit.
Röstleib/-sai, 4 - 6 tk	Grill	Traatrest	3	maks.	2-4 minutit ühelt poolt; 2-3 minutit teiselt poolt	Eelkuumutage ahju 3 minutit.
Veiselihaber- ger, 6 tk, 0,6 kg	Grill	Ahjurest ja rasvapann	3	maks.	20 - 30	Pange ahjurest kol- mandale ahjutasandile ja rasvapann teisele tasandile. Keerake toi- tu poole küpsetusaja möödumisel. Eelkuumutage ahju 3 minutit.

12. PUHASTUS JA HOOLDUS



HOIATUS!

Vt ohutust käsitlevaid peatükke.

12.1 Juhised puhastamiseks



Puhastusvahendid

Puhastage ahju esikülge pehme lapi, sooja vee ning pehmetoimelise pesuvahendiga. Kontrollige ja puhastage ahjuõõnsuse raami ümber olevat tihendit.

Metallpindadel kasutage puhastusvahendi lahust.

Plekide eemaldamiseks kasutage pehmetoimelist puhastusvahendit.



Igapäevane kasutamine

Puhastage ahi pärast igakordset kasutamist. Toidujääkide kogunemine võib kaasa tuua sütitamise.

Niiskus võib kondenseeruda ahju või selle klaaspaneelidele. Kondenseerumise vähendamiseks laske ahjul enne küpsetamist 10 minutit töötada. Ärge jätke toitu ahju kauemaks seisma kui 20 minutit. Kuivatage pärast kasutamist ahju sisemust pehme lapiga.



Tarvikud

Pärast iga kasutuskorda puhastage kõik ahjutarvikud ja laske neil kuivada. Kasutage pehmet lappi sooja vee ja õrna puhastusvahendiga. Ärge peske tarvikuid nõudepesumasinas.

Ärge puhastage mittenaakva pinnaga tarvikuid abrasiivse puhastusvahendi või teravate esemetega.

12.2 Kuidas eemaldada: restitoided

Ahju puhastamiseks eemaldage restitoided .

1. samm Lülitage ahi välja ja oodake, kuni see on jahtunud.

2. samm Tõmmake ahjuresti tugede esiosa külgsena küljest lahti.

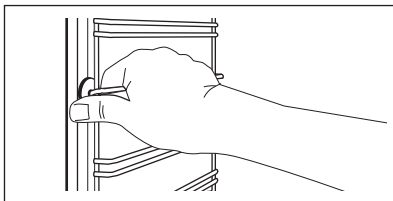

3. samm Tõmmake ahjuresti toe tagaosa külgsena küljest lahti ja eemaldage tugi.

4. samm Paigaldage ahjuplaadi toed tagasi vastupidises järjekorras. Teleskoopsiinide tõkked peavad olema suunatud ettepoole.

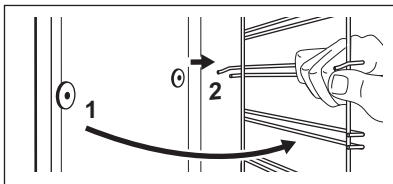

12.3 Kuidas kasutada: Vesipuhastus

See puhastusprotseduur kasutab niiskust, et eemaldada ahjust sinna kogunenud rasv ja toidujäägid.

1. samm Kallake vesi ahju põhjas olevasse süvendisse: 150 ml.

2. samm Valige funktsioon: .

3. samm Valige temperatuuriks 90 °C.

4. samm Laske ahjul töötada 30 min.

5. samm Lülitage ahi välja.

6. samm Oodake, kuni ahi on jahtunud. Kuivatage siseõõnsus pehme lapiga.

12.4 Kuidas eemaldada ja paigaldada: Uks

Ahjuksel on kaks klaaspaneeli. Puhastamiseks saate ahjuukse ja seesmise klaaspaneeli eemaldada. Enne klaaspaneelide eemaldamist lugege tähelepanelikult läbi kogu peatükk "Ukse eemaldamine ja paigaldamine".



ETTEVAATUST!

Ärge kasutage ahju ilma klaaspaneelideta.

1. samm Avage uks täielikult ja hoidke mõlemast uksehingest kinni.

2. samm Tõstke mõlema hinge hoovad üles ja keerake neid.

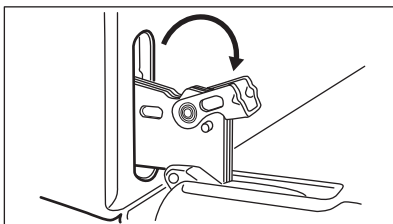
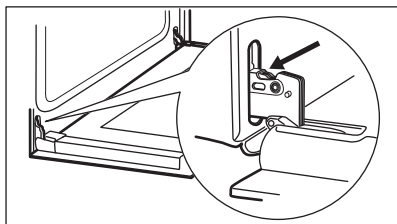

3. samm Sulgege ahjuuks poole peale esimese avamisasendisse. Seejärel tõmmake ust ettepoole ja tõstke oma kohalt ära.

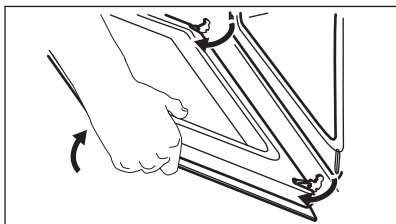

4. samm Asetage uks kindlale pinnale pehmele riidele ja vabastage lukustusüsteem, et sisemine klaaspaneel eemaldada.

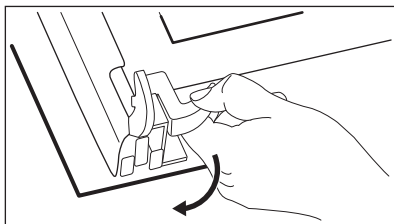

5. samm Keerake fiksaatoreid 90° võrra ja võtke need pesadest välja.

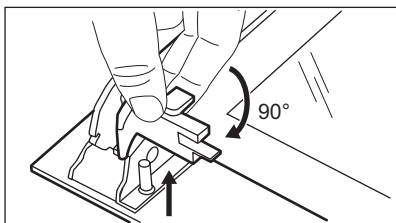

6. samm Tõstke klaaspaneel esmalt ettevaatlikult üles ja eemaldage see.

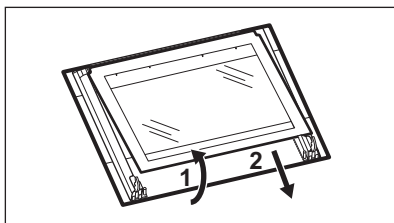

7. samm Puhastage klaaspaneeli seebiveega. Kuivatage klaaspaneeli hoolikalt. Ärge peske terakomplekti nõudepesumasinas.

8. samm Pärast puhastamist paigutage klaaspaneel ja ahjuuks tagasi kohale.

Ükseliistu õigel paigaldamisel kostab klõps. Veenduge, et paigaldate sisemise klaaspaneeli oma kohale õigesti.

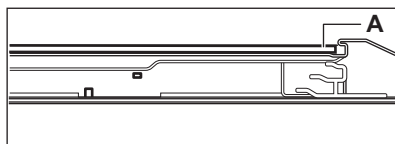

12.5 Kuidas asendada: lamp



HOIATUS!
Elektrilöögi oht!
Lamp võib olla kuum.

Enne lambi vahetamist:

1. samm

Lülitage ahi välja. Oodake, kuni ahi on jahtunud.

2. samm

Eemaldage ahi vooluvõrgust.

3. samm

Pange ahju põhjale riie.

Tagumine lamp

- 1. samm** Klaaskatte eemaldamiseks keerake seda.
- 2. samm** Puhastage klaaskate.
- 3. samm** Asendage lamp sobiva 300 °C taluva kuumakindla lambiga.
- 4. samm** Paigaldage klaaskate.

13. VEAOTSING



HOIATUS!

Vt ohutust käsitlevaid peatükke.

13.1 Mida teha, kui...

Tabelis loetlemata variantide puhul pöörduge volitatud teeninduskeskuse poole.

Probleem	Kontrollige, kas:
Ahi ei kuumene.	Kaitse on vallandunud.
Uksetihend on katki.	Ärge kasutage ahju. Võtke ühendust hoolduskeskusega.

Probleem

Kontrollige, kas:

Ekraanil on näit "12.00".	On olnud elektrikatkestus. Valige kellaaeg.
Lamp ei põle.	Lamp on läbi põlenud.

13.2 Hooldusteave

Kui te ei suuda probleemile ise lahendust leida, siis võtke ühendust edasimüüja või teeninduskeskusega.

Teeninduskeskuse andmed leiate andmesildilt. Andmesilt asub ahjuõõne raami esiküljel. Ärge andmesilti ahju sisemusest eemaldage.

Soovitame märkida siia järgmised andmed:

Mudel (MOD.)
Tootenumber (PNC)
Seerianumber (S.N.)

14. ENERGIATÕHUSUS

14.1 Tooteteave ja toote infoleht*

Tarnija nimi	Electrolux
Mudeli tunnus	EOF3H50BX 944068153
Energiatõhususe indeks	95.1
Energiatõhususe klass	A
Energiatarbimine standardtäituvusel, tavalises režiimis	0.89 kWh/tsükliks
Energiatarbimine standardtäituvusel, pöördõhurežiimis	0.78 kWh/tsükliks

Kambrite arv	1
Soojusallikas	Elekter
Helitugevus	65 l
Ahju tüüp	Sisseehitatud ahi
Mass	28.4 kg

* Euroopa Liidu puhul vastavalt EL-i määrustele 65/2014 ja 66/2014.

Valgevene Vabariigi puhul vastavalt standardile STB 2478-2017, lisa G; STB 2477-2017, lisad A ja B. Ukraina puhul vastavalt dokumendile 568/32020.

Energiaohutuse klass ei kehti Venemaa puhul.

EN 60350-1 – Kodumajapidamises kasutatavad elektrilised toiduvalmistusseadmed – Osa 1: Pliidid, ahjud, au-ruahjud ja grillid. – Toimivuse mõõtemetodid.

14.2 Energia kokkuhoid



Seadmel on omadused, mis aitavad säästa energiat igapäevasel toiduvalmistamisel.

Kontrollige, et ahjuuks oleks ahju töötamise ajal suletud. Ärge küpsetamise ajal ahjuust liiga tihti avage. Jälgige, et uksetihend oleks puhas ja korralikult omal kohal.

Energia kokkuhoiu tagamiseks kasutage metallnõusid.

Ärge eelkuumutage ahju enne küpsetamist, kui võimalik.

Kui valmistate järjest mitu küpsetist, püüdke need ahju panna võimalikult lühikeste vahedega.

Küpsetamine pöördõhuga

Võimalusel kasutage energia kokkuhoiuks pöördõhuga küpsetusrežiime.

Jääkkuumus

Kui küpsetusaeg on üle 30 minutit, vähendage vähemalt 3 - 10 minutit enne küpsetusaja lõppu ahju temperatuuri. Ahjus olev jääkkuumus võimaldab küpsetamist jätkata.

Muude toitide soojendamiseks kasutage jääkkuumust.

Toidu soojashoidmine

Jääkkuumuse kasutamiseks ja toidu soojashoidmiseks valige madalaim võimalik temperatuur.

Niiske küpsetus pöördõhuga

Funktsioon küpsetamise ajal energia säästmiseks.

15. JÄÄTMEKÄITLUS

Sümboliga  tähistatud materjalid võib ringlusse suunata. Selleks viige pakendid vastavatesse konteineritesse. Aidake hoida keskkonda ja inimeste tervist ja suunake elektri- ja elektroonilised jäätmed ringlusse.

Ärge visake sümboliga  tähistatud

seadmeid muude majapidamisjäätmete hulka. Viige seade kohalikku ringluspunkti või pöörduge abi saamiseks kohaliku omavalitsusse.

MĒS DOMĀJAM PAR JUMS

Paldies, ka iegādājāties Electrolux ierīci. Esat izvēlējušies produktu, kas jau vairāku gadu desmitu aprvieno profesionālas pieredzes un inovāciju. Atjautīgs un stilīgs, radīts, ņemot vērā jūsu vēlmes. Tāpēc katru reizi lietojot, varat būt droši, ka saņemsiet izcilus rezultātus.

Lai arī lūdzam Electrolux pasaulē!

Apmeklējiet mūsu tīmekļa vietni, lai:



saņemtu lietošanas ieteikumus un brošūras, kā arī traucējummeklēšanas, servisa un remonta informāciju:

www.electrolux.com/support

reģistrētu savu ierīci labāka servisa saņemšanai:

www.registerelectrolux.com



iegādātos savai ierīcei papildpiederumus, vienreizējas lietošanas materiālus un oriģinālās rezerves daļas:

www.electrolux.com/shop

KLIENTU APKALPOŠANA UN SERVISS

Izmantojiet tikai oriģinālas rezerves daļas.

Sazinoties ar mūsu pilnvaroto servisa centru, nodrošiniet, lai jums būtu pieejami šādi dati: modelis, PNC, sērijas numurs.

Šī informācija ir norādīta uz datu plāksnītes.

 Uzmanību / drošības informācija

 Vispārīga informācija un ieteikumi

 Ar vidi saistīta informācija

Izmaiņu tiesības rezervētas.

SATURS

1. DROŠĪBAS INFORMĀCIJA.....	42
2. DROŠĪBAS NORĀDĪJUMI.....	43
3. UZSTĀDĪŠANA.....	46
4. IZSTRĀDĀJUMA APRAKSTS.....	47
5. VADĪBAS PANELIS.....	47
6. PIRMS PIRMĀS IZMANTOŠANAS REIZES.....	48
7. IZMANTOŠANA IKDIENĀ.....	48
8. PULKSTEŅA FUNKCIJAS.....	50
9. PIEDERUMU LIETOŠANA.....	51
10. PAPILDFUNKCIJAS.....	53
11. IETEIKUMI UN PADOMI.....	53
12. APRŪPE UN TĪRĪŠANA.....	56
13. PROBLĒMRISINĀŠANA.....	59
14. ENERGOEFEKTIVITĀTE.....	59
15. APSVĒRUMI PAR VIDES AIZSARDŽĪBU.....	60

1. ⚠️ DROŠĪBAS INFORMĀCIJA

Pirms ierīces uzstādīšanas un lietošanas rūpīgi izlasiet pievienotos norādījumus. Ražotājs neatbild par savainojumiem un bojājumiem, kas radušies ierīces nepareizas uzstādīšanas vai izmantošanas rezultātā. Glabājiet šīs instrukcijas drošā, pieejamā vietā, lai tās varētu izmantot nākotnē.

1.1 Bērnu un neaizsargātu cilvēku drošība

- Šo ierīci drīkst izmantot bērni no 8 gadu vecuma un cilvēki ar ierobežotām fiziskām, sensorām vai garīgām spējām, vai pieredzes un zināšanu trūkumu atbildīgās personas uzraudzībā vai, ja tie ir informēti par ierīces drošu lietošanu un izprot potenciālos riskus. Bērniem no līdz 8 gadu vecumam un personām ar ļoti plašu un sarežģītu invaliditāti jāliedz piekļuve ierīcei, ja vien tos nepārtraukti neuzrauga.
- Neļaujiet bērniem spēlēties ar ierīci.
- Neļaujiet bērniem tuvoties iepakojumam un atbrīvojieties no tā pienācīgā veidā.
- UZMANĪBU: Neļaujiet bērniem un mājdzīvniekiem atrasties ierīces tuvumā, kad tā darbojas vai atdziest. Pieejamās daļas lietošanas laikā sakarst.
- Ja ierīcei ir bērnu drošības ierīce, tā jāaktivizē.
- Bērni nedrīkst tīrīt ierīci un veikt tās apkopi bez uzraudzības.

1.2 Vispārīgā drošība

- Ierīces uzstādīšanu un vada nomaiņu drīkst veikt tikai kvalificēts speciālists.
- Nelietojiet ierīci pirms tās iebūvēšanas.
- Pirms visu veidu apkopes veikšanas atvienojiet ierīci no elektrotīkla.
- Ja elektrības padeves vads ir bojāts, lai izvairītos no elektrības trieciena riska, to jānomaina ražotājam, autorizētajam servisa centram vai citam kvalificētam speciālistam.

- **BRĪDINĀJUMS!** Pirms lampas mainīšanas pārlicinieties, vai ierīce ir izslēgta, lai neizraisītu elektrošoku.
- **BRĪDINĀJUMS!** Lietošanas laikā ierīce sakarst. Nepieskarieties sildelementiem.
- Vienmēr izmantojiet cepeškrāsns cimdus, izņemot vai ievietojot papildpiederumus vai cepeškrāsns traukus.
- Lai izņemtu plauktu balstus, vispirms pavelciet plauktu balsta priekšu un tad aizmuguri nost no sānu sienām. Uzstādiet plauktu balstus, veicot iepriekšminētās darbības pretējā secībā.
- Neļūniet ierīci ar tvaika tīrītāju.
- Stikla durvju tīrīšanai neizmantojiet raupjus, abrazīvus tīrīšanas līdzekļus vai asus metāla skrāpjus, jo tie var saskrāpēt virsmas, un tādējādi stikls var saplīst.

2. DROŠĪBAS NORĀDĪJUMI

2.1 Uzstādīšana



BRĪDINĀJUMS!

Ierīci drīkst uzstādīt tikai kvalificēta persona.

- Noņemiet visu iesaiņojumu.
- Neuzstādiet un nelietojiet bojātu ierīci.
- Ievērojiet kopā ar ierīci piegādātās uzstādīšanas norādes.
- Vienmēr uzmanīgi pārvietojiet ierīci, jo tā ir smaga. Vienmēr izmantojiet drošības cimdus un slēgtus apavus.
- Nevelciet ierīci aiz roktura.
- Uzstādiet ierīci drošā un atbilstošā vietā, kas atbilst uzstādīšanas prasībām.
- Nodrošiniet starp blakus uzstādītām ierīcēm piemērotu attālumu.
- Pirms ierīces uzstādīšanas pārlicinieties, ka varēs brīvi atvērt cepeškrāsns durvis.
- Ierīce ir aprīkota ar elektrisku dzesēšanas sistēmu. Tā jādarbina ar strāvu.

Skapīša minimālais augstums (skapīša zem darba virsmas minimālais augstums)	580 (600) mm
---	--------------

Skapīša platums	560 mm
-----------------	--------

Skapīša dziļums	550 (550) mm
Ierīces priekšpusē augstums	589 mm
Ierīces aizmugures augstums	570 mm
Ierīces priekšpusē platums	594 mm
Ierīces aizmugures platums	558 mm
Ierīces dziļums	561 mm
Ierīces iebūvēšanas dziļums	540 mm
Dziļums ar atvērtām durvīm	1007 mm
Ventilācijas atveres minimālais izmērs. Atvere apakšējā aizmugurējā daļā	560x20 mm
Strāvas kabeļa garums. Kabelis tiek novietots aizmugures labajā stūrī	1100 mm
Montāžas skrūves	4x25 mm

2.2 Elektriskais pieslēgums



BRĪDINĀJUMS!

Var izraisīt ugunsgrēku un elektrošoku.

- Elektrības padeves pieslēgšana jāveic sertificētam elektriķim.
- Ierīcei jābūt iezemētai.
- Pārliecinieties, ka tehnisko datu plāksnītē norādītie parametri atbilst elektrotīkla parametriem.
- Vienmēr izmantojiet pareizi uzstādītu un drošu kontaktligzdu.
- Nelietojiet daudzkontakta adapterus vai pagarinātājus.
- Rīkojieties uzmanīgi, lai nesabojātu kontaktspraudni un kabeli. Ja iekārtas elektropadeves kabeli nepieciešams nomainīt, to jāveic tuvākajā autorizētajā servisa centrā.
- Neļaujiet strāvas kabeļiem saskarties ar ierīces durvīm vai nišu zem ierīces vai atrasties to tuvumā, it īpaši, ja tā darbojas vai durvis ir karstas.
- Daļas, kas nodrošina aizsardzību pret elektrošoku no strāvu vadošiem un izolētajiem elementiem, jānostiprina tā, lai tos nevarētu noņemt bez instrumentiem.
- Pieslēdziet kontaktspraudni kontaktligzdai tikai uzstādīšanas beigās. Pārbaudiet, vai pēc uzstādīšanas kontaktspraudnim var brīvi piekļūt.
- Ja kontaktligzda ir vaļīga, neievietojiet tajā kontaktspraudni.
- Nekad neatslēdziet ierīci no tīkla, velkot aiz strāvas kabeļa. Vienmēr velciet aiz kontaktspraudņa.
- Ir jāizmanto atbilstošas izolācijas ierīces: automātslēdži, drošinātāji (no turētājiem izskrūvējami drošinātāji), zemējuma noplūdes automātslēdži un savienotāji.
- Elektroinstalācijā jābūt izolācijas ierīcei, kas ļauj atvienot ierīci no visiem elektrotīkla poliem. Izolācijas ierīcē atstarpei starp kontaktiem jābūt vismaz 3 mm.
- Šī ierīce ir aprīkota ar kontaktdakšu un barošanas vadu.

Kabeļu veidi, kas piemēroti uzstādīšanai vai nomaīnai Eiropā:

H07 RN-F, H05 RN-F, H05 RRF, H05 VV-F, H05 V2V2-F (T90), H05 BB-F

Attiecībā uz kabeļu šķēsgriezumu, skatiet kopējo jaudu uz tehnisko datu plāksnītes. Var arī atsaukties uz tabulu:

Kopējā jauda (W)	Kabeļa šķēsgriezums (mm ²)
maksimums 1380	3 x 0.75
maksimums 2300	3 x 1
maksimums 3680	3 x 1.5

Iezemēšanas vadam (zaļš/dzeltens kabelis) jābūt par 2 cm garākam par fāzes un neitrālo kabeli (zils un brūns kabelis).

2.3 Lietošana



BRĪDINĀJUMS!

Pastāv traumu, apdegumu, elektrošoka vai sprādziena risks.

- Šī ierīce ir paredzēta tikai izmantošanai mājās.
- Nemainiet šīs ierīces specifikācijas.
- Pārliecinieties, vai ventilācijas atveres nav bloķētas.
- Neatstājiet ieslēgtu ierīci bez uzraudzības.
- Atslēdziet ierīci pēc katras lietošanas reizes.
- Atverot ierīces durvis, kad tā tiek lietota, rīkojieties uzmanīgi. Var izplūst karsts gaiss.
- Nedarbiniet ierīci ar mitrām rokām vai, ja tā saskaras ar ūdeni.
- Neatbalstieties uz atvērtām durvīm.
- Nelietojiet ierīci kā darbvirsu vai uzglabāšanai paredzētu virsmu.
- Atveriet ierīces durvis uzmanīgi. Alkoholus saturošu sastāvdaļu lietošana var radīt spirta un gaisa maisījumu.
- Neļaujiet dzirkstelēm atklātai liesmai saskarties ar ierīci, kad atverat durvis.
- Neievietojiet ierīcē, neturiet tās tuvumā vai uz tās viegli uzliesmojošas vielas vai ar viegli uzliesmojošām vielām piesūcinātus priekšmetus.



BRĪDINĀJUMS!

Pastāv ierīces bojājumu risks.

- Lai novērstu emaljas bojājumus vai krāsas maiņu:
 - neievietojiet cepeškrāsns traukus vai citus priekšmetus nepastarpināti uz ierīces grīdas;
 - nenovietojiet alumīnija foliju nepastarpināti uz ierīces grīdas;
 - neļaujiet ūdeni karstā ierīcē;
 - neatstājiet ierīcē mitrus traukus un produktus pēc gatavošanas beigām;
 - izņemot vai uzstādot piederumus, rīkojieties uzmanīgi.
- Emaljas vai nerūsējošā tērauda krāsas maiņa neietekmē ierīces darbību.
- Gatavojot mitras kūkas, izmantojiet dziļo cepešpannu. Augļu sulas var atstāt nenofīrāmus traipus.
- Šī ierīce paredzēta tikai ēdiena gatavošanai. To nedrīkst lietot citiem nolūkiem, piemēram, telpu apsildei.
- Gatavojiet ēdienu tikai tad, ja cepeškrāsns durvis ir aizvērtas.
- Ja ierīce ir uzstādīta aiz mēbeļu paneļa (piemēram, aiz durvīm), pārliecinieties, ka ierīces darbības laikā šis durvis nekad nav aizvērtas. Aiz aizvērtā mēbeļu paneļa var uzkrāties siltums un attiecīgi izraisīt ierīces, iebūvētās mēbeles vai grīdas bojājumus. Neaizveriet mēbeļu paneli līdz ierīce pēc lietošanas nav pilnīgi atdzisusi.

2.4 Aprūpe un tīršana



BRĪDINĀJUMS!

Pastāv savainojumu un ierīces aizdegšanās un bojājumu risks.

- Pirms apkopes izslēdziet ierīci un atvienojiet to no elektrotīkla.
- Pārliecinieties, vai ierīce ir auksta. Pastāv risks, ka stikla paneļi var iepīst.
- Ja durvju stikla paneļi tiek bojāti, nomainiet tos nekavējoties. Sazinieties ar pilnvaroto servisa centru.
- Noņemot durvis no ierīces, rīkojieties uzmanīgi. Durvis ir smagas!

- Regulāri tīriet ierīci, lai novērstu virsmas materiāla nolietošanos.
- Tīriet ierīci ar mitru, mīkstu drānu. Izmantojiet tikai neitrālus mazgāšanas līdzekļus. Neizmantojiet abrazīvus izstrādājumus, abrazīvus sūkļus, šķīdinātājus vai metāla priekšmetus.
- Ja lietojat cepeškrāsns tīršanai paredzētus aerosolus, ievērojiet ražotāja drošības norādījumus, kas atrodami uz iepakojuma.

2.5 Iekšējais apgaismojums



BRĪDINĀJUMS!

Pastāv risks saņemt elektrošoku.

- Informācija par šajā produktā esošo lampu (lampām) un atsevišķi nopērkamajām rezerves lampām: Šīs lampas ir paredzētas ekstremāliem fiziskajiem apstākļiem, piemēram, temperatūrai, vibrācijai, mitrumam, māsasaimniecības ierīcēs vai paredzētas informēšanai par ierīces darbības statusu. Tās nav paredzētas citiem lietošanas veidiem un nav piemērotas māsasaimniecības telpu apgaismojumam.
- Izmantojiet tikai tādu pašu specifikāciju spuldzes.

2.6 Servisa izvēlne

- Lai salabotu ierīci, sazinieties ar pilnvarotu servisa centru.
- Lietojiet tikai oriģinālas rezerves daļas.

2.7 Likvidēšana



BRĪDINĀJUMS!

Pastāv savainošanās vai nosmakšanas risks.

- Atvienojiet ierīci no elektropadeves.
- Nogrieziet strāvas kabeli netālu no ierīces un utilizējiet to.
- Noņemiet durvju fiksatoru, lai bērni vai mājdzīvnieki nevarētu ierāpties ierīcē un tur sevi ieslēgt.

3. UZSTĀDĪŠANA



BRĪDINĀJUMS!
Skatiet sadaļu "Drošība".

3.1 Iebūve

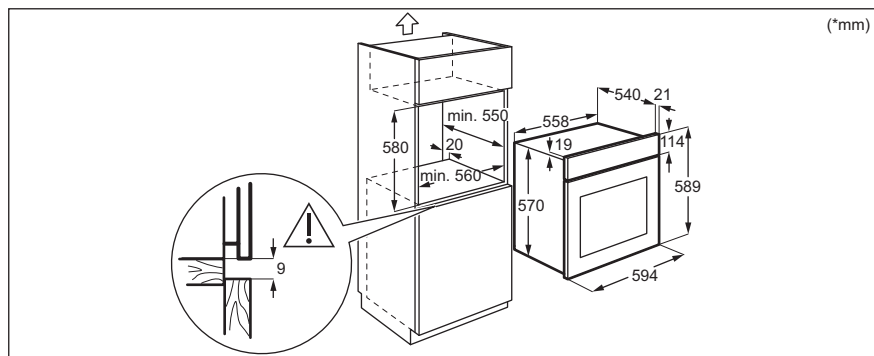
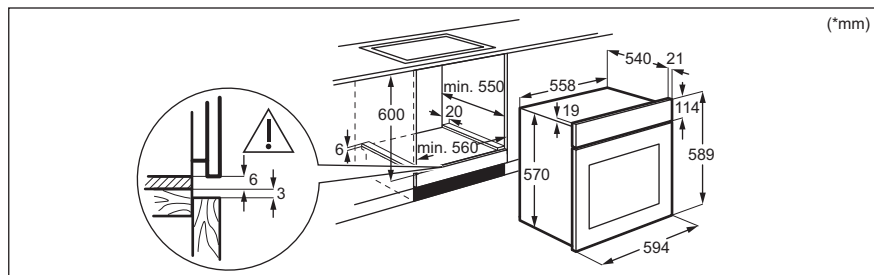

3.2 Ierīces nostiprināšana pie virtuves mēbelēm

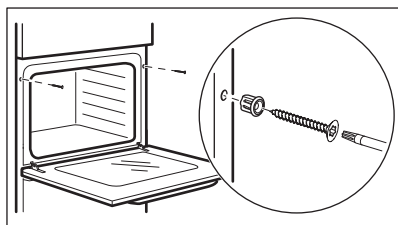

4. IZSTRĀDĀJUMA APRAKSTS

4.1 Vispārējs pārskats

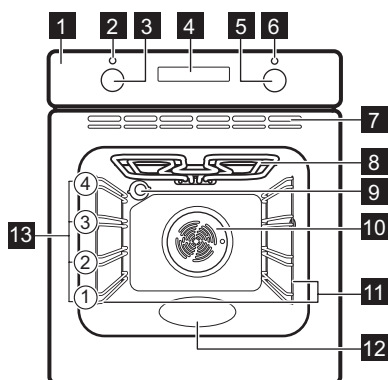

- 1 Vadības panelis
- 2 Elektroapgādes lampa/simbols
- 3 Karsēšanas funkciju regulators
- 4 Displejs
- 5 Vadības regulators (temperatūrai)
- 6 Temperatūras indikators/simbols
- 7 Dzesēšanas ventilatora gaisa atveres
- 8 Sildelements
- 9 Lampa
- 10 Ventilators
- 11 Izņemams plaukta atbalsts
- 12 Iekšienes izcilnis - Tvertne tīrīšanai ar ūdeni
- 13 Plauktu stāvokļi

4.2 Piederumi

- **Restots plaukts**
Ēdiena gatavošanas traukiem, kūku un cepešu formām.
- **Cepšanas panna**
Kūkām un cepumiem.
- **Grīla/cepešpanna**

- Konditorejas izstrādājumu un cepešu cepšanai vai kā panna tauku savākšanai.
- **Teleskopiskās vadotnes**
Izmantojot teleskopiskās vadotnes, pannas var ielikt un izņemt vieglāk.

5. VADĪBAS PANELIS

5.1 Iegremdējamie regulatori

Lai lietotu ierīci, piespiediet regulatoru. Regulators izvirsīs uz āru.

5.2 Sensora lauki/taustiņi

—	Lai iestatītu laiku.
⏰	Lai iestatītu pulksteņa funkciju.
+	Lai iestatītu laiku.

5.3 Displejs

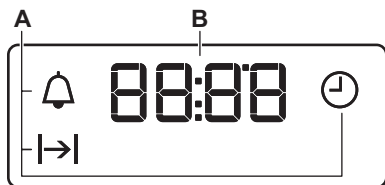

- A. Pulksteņa funkcijas
- B. Taimeris

6. PIRMS PIRMĀS IZMANTOŠANAS REIZES



BRĪDINĀJUMS!

Skatiet sadaļu "Drošība".

6.1 Pirms pirmās lietošanas

Iepriekšējās karsēšanas laikā no cepeškrāsns var izdalīties aromāts un dūmi. Nodrošiniet telpā ventilāciju.



1. solis



2. solis



3. solis



Iestatiet pulksteni

Cepeškrāsns tīrīšana

Uzsildiet tukšu cepeškrāsnī

1.  – piespiediet, lai iestatītu laiku. Pēc aptuveni 5 sekundēm indikators pārstāj mirgot un displejs rāda laiku.

1. Izņemiet no cepeškrāsns visus piederumus un noņemamos plauktu balstus.
2. Notīriet cepeškrāsnī un piederumus ar mīkstu drānu, siltu ūdeni un maigu tīrīšanas līdzekli.

1. Iestatiet maksimālo temperatūru funkcijai: . Ilgums: 1 h.
2. Iestatiet maksimālo temperatūru funkcijai: . Ilgums: 15 min.
3. Iestatiet maksimālo temperatūru funkcijai: . Ilgums: 15 min.

Izslēdziet cepeškrāsnī un uzgaidiet, līdz tā atdziest. Ievietojiet cepeškrāsnī piederumus un izņemamos plauktu balstus.

7. IZMANTOŠANA IKDIENĀ



BRĪDINĀJUMS!







Skatiet sadaļu "Drošība".





7.1 Iestatīšana: Karsēšanas funkcija

1. solis Pagrieziet karsēšanas funkciju pārslēgu, lai izvēlētos karsēšanas funkciju.
2. solis Pagrieziet vadības pārslēgu, lai izvēlētos temperatūru.

- 3. solis** Kad gatavošana ir pabeigta, pagrieziet pārslēgus izslēgtā stāvoklī, lai izslēgtu cepeškrāsni.

7.2 Karsēšanas funkcijas

Karsēšanas funkcija	Lietošana
	Cepeškrāsns ir izslēgta.
Izslēgts stāvoklis	
	Lai ieslēgtu lampu.
Apgaismojums (lampa)	
	Lai vienlaikus ceptu līdz divu plauktu līmeņos un kaltētu ēdienu. Iestatiet par 20 - 40 °C zemāku temperatūru nekā Tradicionālā gatavošana.
Karsēšana ar ventilatoru	
	Šī funkcija paredzēta enerģijas taupīšanai gatavošanas laikā. Izmantojot šo funkciju, temperatūra cepeškrāsns iekšpusē var atšķirties no iestatītās temperatūras. Sildīšanas jaudu var samazināt. Skatiet sadaļu "Izmantošana ikdienā", lai uzzinātu sīkāku informāciju, piezīmes par Ventil. kars. ar mitrumu.
Ventil. kars. ar mitrumu	
	Lai ceptu kūkas ar kraukšķīgu pamatni vai garozu un lai konservētu pārtiku.
Apakškarsēšana	
	Lai grauzdētu vai ceptu un gatavotu ēdienus, kuriem nepieciešama vienāda gatavošanas temperatūra, izmantojot vairākus plauktus, vienlaikus nesajaucot aromātus.
Ventilatoru izgatavošana	

Karsēšanas funkcija	Lietošana
	Lai ceptu lielākus cepeša gabalus vai mājputnu gaļu ar kauliem vienā plaukta pozīcijā. Lai pagatavotu sacepumus un aprūnīnātu.
Infratermiskā grilēšana	
	Lai atkausētu ēdienu (dārzeņus un augļus). Atkausēšanas laiks ir atkarīgs no produktu daudzuma un apjoma.
Atkausēšana	
	Lai gatavotu un ceptu ēdienu vienā plaukta pozīcijā.
Tradicionālā gatavošana	
	Lai grilētu plānus produktus un lai grauzdētu maizi.
Grils	

7.3 Piezīmes: Ventil. kars. ar mitrumu



Šī funkcija tika izmantota, lai atbilstu energoefektivitātes klases un ekodizaina prasībām saskaņā ar ES 65/2014 un ES 66/2014. Pārbaudes saskaņā ar EN 60350-1.

Cepeškrāsns durvīm jābūt aizvērtām cepšanas laikā, lai funkcija netiktu pārtraukta un cepeškrāsns darbotos ar vislielāko iespējamo energoefektivitāti.

Gatavošanas norādījumus skatiet sadaļā "Ieteikumi un padomi", Ventil. kars. ar mitrumu. Vispārīgus ieteikumus par enerģijas taupīšanu skatiet nodaļā "Energoefektivitāte", punktā "Enerģijas taupīšana".

8. PULKSTEŅA FUNKCIJAS



8.1 Pulksteņa funkcijas

Pulksteņa funkcija	Lietošana
 Diennakts laiks	Lai iestatītu, mainītu vai pārbaudītu diennakts laiku.
 Darb. laiks	Lai iestatītu, cik ilgi cepeškrāsnij jādarbojas.
 Laika atgādinājums	Laika atskaites iestatīšanai. Šī funkcija neietekmē cepeškrāsns darbību. Jūs varat iestatīt šo funkciju jebkurā laikā — arī tad, ja cepeškrāsns izslēgta.



8.2 Pulksteņa funkcijas iestatīšana



Diennakts laiks iestatīšana

 – mirgo, pieslēdzot cepeškrānsi elektroenerģijas avotam, pēc elektrības padeves pārtraukuma vai ja nav iestatīts taimeris.

 ,  – nospiediet, lai iestatītu laiku.
Indikators pārstāj mirgot pēc aptuveni 5 sekundēm, un displejs rāda laiku.

Kā mainīt: Diennakts laiks





1. solis  – nospiediet atkārtoti, lai mainītu diennakts laiku.  – sāk mirgot.

2. solis  ,  – nospiediet, lai iestatītu laiku.
Indikators pārstāj mirgot pēc aptuveni 5 sekundēm, un displejs rāda laiku.

Darb. laiks iestatīšana

1. solis Iestatiet cepeškrāsns funkciju un temperatūru.





2. solis  – nospiediet atkārtoti. Sāk mirgot .

3. solis  ,  – nospiediet, lai iestatītu ilgumu.
Displejā redzams: 
 – mirgo, kad beidzies iestatītais laiks. Atskan skaņas signāls, un cepeškrāsns izslēdzas.



4. solis Nospiediet jebkuru taustiņu, lai izslēgtu skaņas signālu.

5. solis Pagrieziet regulatoru līdz stāvoklim Izslēgts.

Laika atgādinājums iestatīšana

- 1. solis**  – nospiediet atkārtoti.  – sāk mirgot.
- 2. solis** ,  – nospiediet, lai iestatītu laiku.
Funkcija aktivizējas automātiski pēc 5 sekundēm.
Kad beigsies iestatītais laiks, atskanēs skaņas signāls.
- 3. solis** Nospiediet jebkuru taustiņu, lai izslēgtu skaņas signālu.
- 4. solis** Pagrieziet regulatoru stāvoklī Izslēgts.

Kā atcelt: Pulksteņa funkcijas

- 1. solis**  – nospiediet atkārtoti, līdz sāk mirgot pulksteņa funkcijas simbols.
- 2. solis** Nospiediet un turiet nospiestu: .
Pulksteņa funkcija izslēdzas pēc dažām sekundēm.

9. PIEDERUMU LIETOŠANA



BRĪDINĀJUMS!

Skatiet sadaļu "Drošība".

9.1 Piederumu ievietošana

Neliela iedobe augšpusē palielina drošību.
Šīs iedobes novērš arī trauku saskrāpēšanos.

Restots plaukts:

Iebīdīet plauktu starp cepeškrāsns iīmeņa vadotnes stieniem tā, lai kājiņas būtu vērstas uz leju.

Augstā mala ap plauktu neļauj ēdiena gatavošanas traukiem slīdēt.

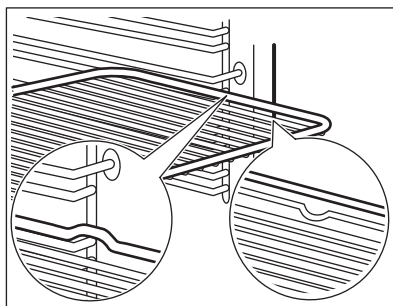

Cepšanas panna /Cepamā panna:
Iebīdiet cepamo paplāti starp plauktu atbalsta režģa vadotnēm.

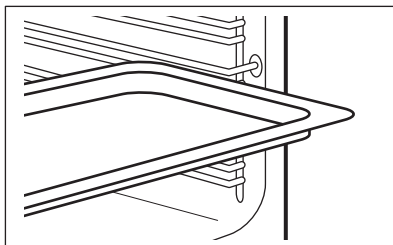

Restots plaukts, Cepšanas panna /Cepamā panna:
Iebīdiet cepamo paplāti starp plauktu atbalsta vadotnes stieņiem un restotā plaukta uz vadotnes stieņiem augstāk.

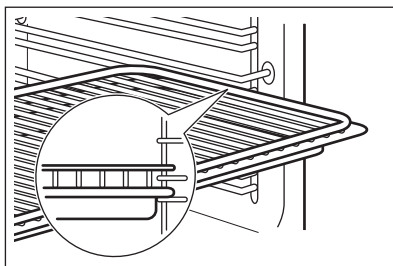

9.2 Teleskopisko vadotņu izmantošana

Katrā līmenī var uzlikt teleskopiskās vadotnes. Pārbaudiet, vai abas teleskopiskās vadotnes ir novietotas paralēlos līmeņos.

Neļļojiet teleskopiskās vadotnes.

Pirms cepeškrāsns durvju aizvēršanas pārbaudiet, vai teleskopiskās vadotnes ir pilnībā iebīdītas cepeškrāsnī.

1. solis Uzstādiat teleskopiskās vadotnes uz plauktu balstiem.

2. solis Pārlicinieties, ka teleskopiskās vadotnes gals (A) ir vērsts augšup.

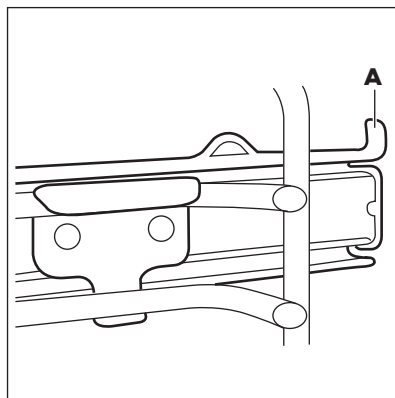
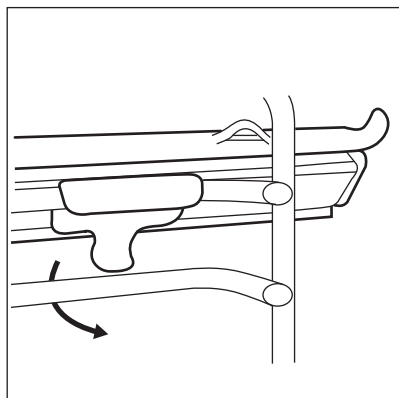

10. PAPILDFUNKCIJAS

10.1 Dzesēšanas ventilators

Kad cepeškrāsns darbojas, dzesēšanas ventilators automātiski uztur cepeškrāsns virsmas vēsas. Izslēdzot cepeškrāsns, dzesēšanas ventilators var turpināt darboties, līdz cepeškrāsns atdziest.

10.2 Drošības termostats

Nepareiza cepeškrāsns lietošana vai bojāti komponenti var izraisīt bīstamu pārkaršanu. Lai to novērstu, cepeškrāsnij ir drošības termostats, kas pārtrauc strāvas padevi. Cepeškrāsns atkal ieslēdzas automātiski, kad temperatūra pazeminās.

11. IETEIKUMI UN PADOMI



Skatiet sadaļu "Drošība".

11.1 Gatavošanas ieteikumi

Cepeškrāsnij ir četri plauktu līmeņi.

Skatiet cepšanas pozīcijas no cepeškrāsns apakšas.

Jūsu cepeškrāsns var cept un gatavot ēdienus savādāk nekā jūsu iepriekšējā cepeškrāsns. Tabulā zemāk ir norādīti standarta iestatījumi attiecībā uz temperatūru, gatavošanas laiku un plaukta līmeni.

Ja nevarat atrast iestatījumus konkrētai receptei, meklējiet tai līdzīgu.

Cepeškrāsns aprīkota ar īpašu sistēma, kas nodrošina gaisa cirkulāciju un pastāvīgi pārstrādā tvaiku. Šī sistēma ļauj gatavot produktus tvaika apstākļos un saglabā ēdienus mīkstus to iekšpusē un kraukšķīgus ārpusē. Tas samazina gatavošanas laiku un enerģijas patēriņu.

Kūku cepšana

Neatveriet cepeškrāsns durvis, pirms nav pagājušas 3/4 no gatavošanas laika.

Ja vienlaikus lietojat divas cepamās paplātes, atstājiet starp tām vienu tukšu līmeni.

Gaļas un zivju pagatavošana

Gatavojot taukainu gaļu, lietojiet cepamo pannu, lai uz cepeškrāsns nepaliktu nenotīrāmi traipi.

Pirms pagatavotās gaļas sagriešanas pagaidiet aptuveni 15 minūtes, lai saglabātu gaļas sulīgumu.

Lai gaļas cepšanas laikā nepieļautu pārmērīgu dūmošanu, iepildiet cepamajā pannā nedaudz ūdens. Lai novērstu dūmu kondensāciju, pielejiet ūdeni katru reizi, kad tas ir iztvaikojis.

Gatavošanas laiki

Gatavošanas laiks atkarīgs no ēdiena veida, tā konsistences un daudzuma.

Gatavošanas sākumā pieskatiet tās norisi. Izmantojot šo ierīci, atrodiat labākos iestatījumus (sildīšanas pakāpi, ēdiena gatavošanas laiku, utt.) saviem ēdiena gatavošanas traukiem, receptēm un daudzumam.

11.2 Ventil. kars. ar mitrumu - ieteicamie piederumi

Lietojiet tumšas krāsas un neatstarojošas formas un traukus. Tiem ir labāka siltuma absorbēšanas spēja nekā gaišas krāsas un atstarojošiem traukiem.



Picas panna

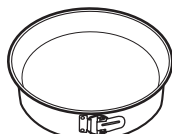

Cepšanas trauks



Podiņi



Augļu pīrāga forma

Tumša, neatstarojoša
28 cm diametrs





Tumša, neatstarojoša
26 cm diametrs





Keramikas
8 cm diametrs, 5
cm augstums

Tumša, neatstarojoša
28 cm diametrs

11.3 Ventil. kars. ar mitrumu







Labāka rezultāta gūšanai ievērojiet laikus,
kas uzskaitīti tabulā.







		 (°C)		 (min.)
Saldās bulciņas, 12 gabali	cepamā paplāte vai dziļā panna	180	2	35 - 40
Bulciņas, 9 gabali	cepamā paplāte vai dziļā panna	180	2	35 - 40
Pica, saldēta, 0,35 kg	restots plaukts	220	2	35 - 40
Rulete	cepamā paplāte vai dziļā panna	170	2	30 - 40
Šok. kekss ar riekstiem	cepamā paplāte vai dziļā panna	180	2	30 - 40
Suflē, 6 gabali	keramikas ramekini uz restotā plaukta	200	3	30 - 40
Biskvītkūkas pīrāga pamatne	forma ar līdzenu pamatni uz restotā plaukta	170	2	20 - 30
Biskvītkūka ar pildījumu	sacepuma forma uz restotā plaukta	170	2	35 - 45
Apvārīta zivs, 0,3 kg	cepamā paplāte vai dziļā panna	180	3	35 - 45
Zivs, vesela, 0,2 kg	cepamā paplāte vai dziļā panna	180	3	35 - 45
Zivs fileja, 0,3 kg	picas paplāte uz restotā plaukta	180	3	35 - 45
Apvārīta gaļa, 0,25 kg	cepamā paplāte vai dziļā panna	200	3	40 - 50
Šašliks, 0,5 kg	cepamā paplāte vai dziļā panna	200	3	25 - 35

		 (°C)		 (min.)
Cepumi, 16 gabali	cepamā paplāte vai dziļā pan- na	180	2	20 - 30
Mandelcepumi, 20 ga- bali	cepamā paplāte vai dziļā pan- na	180	2	40 - 45
Mufini, 12 gabali	cepamā paplāte vai dziļā pan- na	170	2	30 - 40
Pikantā mīkla, 16 ga- bali	cepamā paplāte vai dziļā pan- na	170	2	35 - 45
Smilšu mīklas cepumi, 20 gabali	cepamā paplāte vai dziļā pan- na	150	2	40 - 50
Augļu kūkas, 8 gabali	cepamā paplāte vai dziļā pan- na	170	2	20 - 30
Dārzeni, apvārīti, 0,4 kg	cepamā paplāte vai dziļā pan- na	180	3	35 - 40
Veģetārā omlete	picas paplāte uz restotā plaukta	200	3	30 - 45
Vidusjūras dārzeni, 0,7 kg	cepamā paplāte vai dziļā pan- na	180	4	35 - 40

11.4 Informācija pārbaudes iestādēm

Pārbaudes saskaņā ar IEC 60350-1.

				 (°C)	 (min.)	
Mazas kūci- ņas, 20 pa- plātē	Tradicionālā gatavošana	Cepšanas panna	3	170	20 - 30	-
Ābolu kūka, 2 formas Ø20 cm	Tradicionālā gatavošana	Restots plaukts	1	170	80 - 120	-
Biskvītkūka, kūkas veidne Ø26 cm	Tradicionālā gatavošana	Restots plaukts	2	170	35 - 45	-
Smilšu mīkla	Tradicionālā gatavošana	Cepšanas panna	3	150	20 - 35	Iepriekš uzsildiet ce- peškrāsni 10 minūtes.
Graudziņš, 4 - 6 gabali	Grils	Restots plaukts	3	maks.	2-4 minūtes vienā pusē; 2-3 minūtes otrā pusē	Iepriekš uzsildiet ce- peškrāsni 3 minūtes.

						
	(°C)	(min.)				
Liellopa burgers, 6 gabali, 0,6 kg	Grils	Uz restotā plaukta un dziļajā cepešpannā	3	maks.	20 - 30	Novietojiet restoto plauktu cepeškrāsns trešajā līmenī un dziļo cepešpannu otrajā līmenī. Gatavošanas laikā apgrieziet ēdienu uz otru pusi, kad pagājuši puse no atvēlētā laika. Iepriekš uzsildiet cepeškrāsni 3 minūtes.

12. APRŪPE UN TĪRĪŠANA



BRĪDINĀJUMS!

Skatiet sadaļu "Drošība".

12.1 Piezīmes par tīrīšanu



Tīriet cepeškrāsns priekšpusi ar mīkstu drāniņu, kas iemērkta siltā ūdenī ar saudzīgu mazgāšanas līdzekli. Notīriet un pārbaudiet durvju blīvi ap cepeškrāsns ietvaru.

Metāla virsmu tīrīšanai izmantojiet tīrīšanas šķīdumu.

Traipu tīrīšanai izmantojiet saudzīgu mazgāšanas līdzekli.

Tīrīšanas līdzekļi



Lietošana iekšienā

Tīriet cepeškrāsns iekšieni pēc katras lietošanas reizes. Tauku vai citu pārtikas palieku uzkrāšanās var izraisīt ugunsgrēku.

Cepeškrāsns iekšpusē vai uz stikla durvju paneļiem var uzkrāties mitrums. Lai samazinātu kondensāciju, pirms gatavošanas iepriekš uzkarsējiet tukšu cepeškrāsni 10 minūtes. Neuzglabājiet ēdienu cepeškrāsnī ilgāk par 20 minūtēm. Nosusiniet cepeškrāsns iekšieni ar mīkstu drānu pēc katras lietošanas reizes.



Papildpiederumi

Notīriet visus papildpiederumus pēc katras lietošanas un ļaujiet tiem nožūt. Lietojiet mīkstu drānu, kas iemērkta siltā ūdenī ar saudzīgu mazgāšanas līdzekli. Nemazgājiet papildpiederumus trauku mazgājamajā mašīnā.

Netīriet piedegumdrošos papildpiederumus ar abrazīviem tīrīšanas līdzekļiem vai asiem priekšmetiem.

12.2 Kā izņemt: Plauktu balsti

Izņemiet plauktu balstus, lai iztīrītu cepeškrāsni.

1. solis Izslēdziet cepeškrāsni un nogaidiet, līdz tā ir atdzisusi.

2. solis Paveiciet plauktu atbalstu priekšējo daļu nost no sānu sienas.

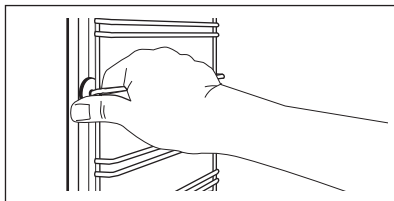

3. solis Paveiciet plauktu balstu aizmugurējo daļu nost no sānu sienas un izņemiet to.

4. solis Uzstādiat plauktu balstus, veicot iepriekšminētās darbības pretējā secībā. Teleskopisko vadotņu fiksatoriem jābūt vēršiem ierīces priekšpuses virzienā.

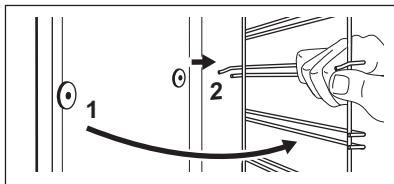

12.3 Izmantošana: Tīrīšana ar ūdeni

Šī tīrīšanas procedūra izmanto mitrumu, lai notīrītu no cepeškrāsns tauku un pārtikas pārpalikumus.

1. solis Ielejiet cepeškrāsns iekšienes izcīlnī ūdeni: 150 ml.

2. solis Iestatiet funkciju:

3. solis Iestatiet 90 °C temperatūru.

4. solis Ļaujiet cepeškrāsnij darboties 30 minūtes.

5. solis Izslēdziet cepeškrāsni.

6. solis Uzgaidiet, līdz cepeškrāsns ir atdzisusi. Nosusiniet cepeškrāsns iekšieni ar mīkstu drānu.

12.4 Izņemšana un uzstādīšana: Durvis

Cepeškrāsns durvīm ir divi stikla paneļi. Cepeškrāsns durvis un iekšējo stikla paneli var noņemt, lai tos notīrītu. Izlasiet visus "Durvju noņemšanas un uzstādīšanas" norādījumus pirms stikla paneļu izņemšanas.



UZMANĪBU!

Nelietojiet cepeškrāsni, ja tajā nav ielikti stikla paneļi.

1. solis Atveriet durvis līdz galam un turiet abas eņģes.

2. solis Paceliet un pagrieziet abu eņģu sviras līdz galam.

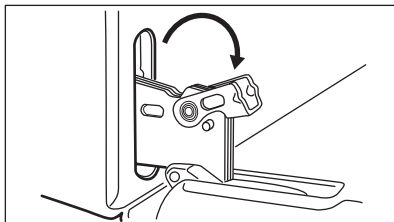
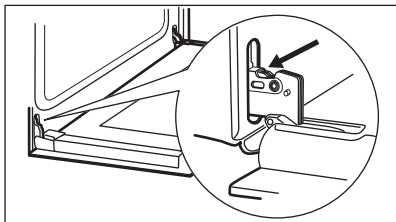

3. solis Daļēji aizveriet cepeškrāsns durvis, līdz tās atrodas pirmajā atvēršanas pozīcijā. Tad paceliet un pavelciet uz priekšu un izceliet durvis ārā.

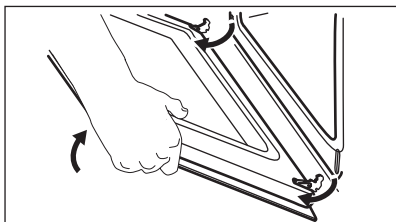

4. solis Novietojiet durvis uz mīksta drānas, kas uzklāta uz stabilas virsmas un atvienojiet nofiksejošo sistēmu, lai izņemtu iekšējo stikla paneli.

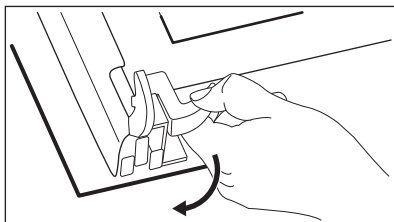

5. solis Pagrieziet stiprinājumus par 90° un izceliet no to ligzdām.

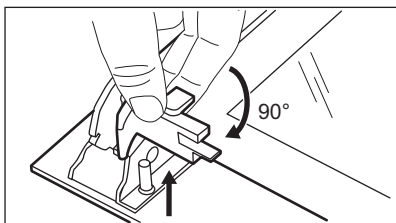

6. solis Vispirms uzmanīgi paceliet un izņemiet stikla paneli.

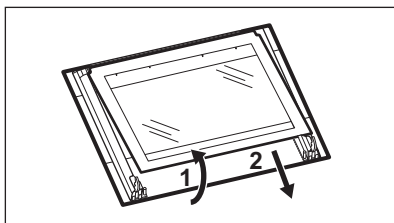

7. solis Noīriiet stikla paneļus ar tīrīšanas līdzekļiem. Uzmanīgi noslaukiet stikla paneļus. Nemazgājiet stikla paneļus trauku mazgāšanas mašīnā.

8. solis Pēc tīrīšanas uzstādiat stikla paneli un cepeškrāsns durvis.

Ja uzstādīta pareizi, durvju apmales stiprinājumi noklikšķ. Pārlicinieties, ka iekšējais stikla panelis ligzdā ir uzstādīts pareizi.

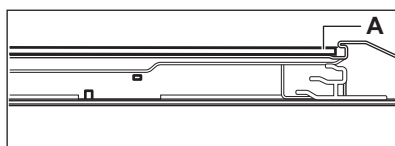

12.5 Kā nomainīt: Lampa



BRĪDINĀJUMS!

Elektrošoka risks.
Lampa var būt karsta.

Pirms nomaināt lampu:

1. solis

Izslēdziet cepeškrāsni. Uzgaidiet, līdz cepeškrāsns ir atdzisusi.

2. solis

Atslēdziet cepeškrāsni no elektrotīkla.

3. solis

Iekļājiet uz tilpnes grīdas drānu.

Aizmugures lampa

- 1. solis** Pagrieziet stikla pārsegu, lai to izņemtu.
- 2. solis** Nofīriet stikla pārsegu.
- 3. solis** Nomainiet cepeškrāsns lampu ar piemērotu 300 °C siltumizturīgu cepeškrāsns lampu.
- 4. solis** Uzlieciet stikla pārsegu.

13. PROBLĒMRISINĀŠANA



BRĪDINĀJUMS!
Skatiet sadaļu "Drošība".

13.1 Ko darīt, ja ...

Tabulā neminētu problēmu gadījumā sazinieties ar pilnvarotu servisa centru.

Problēma	Pārbaudiet, vai:
Cepeškrāsns nesakarst.	Izdedzis drošinātājs.
Durvju blīve ir bojāta.	Neizmantojiet cepeškrāsns. Sazinieties ar pilnvarotu servisa centru.
Displejs rāda "12.00".	Ir bijis strāvas padeves pārtraukums. Iestatiet diennakts laiku.

Problēma	Pārbaudiet, vai:
----------	------------------

Lampa nedeg.	Spuldze ir izdegusi.
--------------	----------------------

13.2 Apkopes dati

Ja nevarat atrast risinājumu, sazinieties ar ierīces tirgotāju vai pilnvarotu servisa centru.

Servisa centram nepieciešamie dati norādīti uz tehnisko datu plāksnītes. Tehnisko datu plāksnīte atrodas cepeškrāsns iekšpusē uz priekšējā rāmja. Nenoņemiet cepeškrāsns iekšpusē esošo tehnisko datu plāksnīti.

Iesakām pierakstīt datus šeit:

Ierīces modeļa nosaukums (MOD.)

Izstrādājuma numurs (PNC)

Sērijas numurs (S.N.)

14. ENERGOEFEKTIVITĀTE

14.1 Produkta informācija un produkta informācijas lapa*

Ražotāja nosaukums	Electrolux
Modeļa identifikācija	EOF3H50BX 944068153
Energoefektivitātes indekss	95.1
Energoefektivitātes klase	A
Enerģijas patēriņš ar standarta devu, tradicionālais režīms	0.89 kWh/ciklā

Enerģijas patēriņš ar standarta devu, piespiedu ventilācijas režīms	0.78 kWh/ciklā
Tilpņu skaits	1
Siltuma avots	Elektrība
Tilpums	65 l
Cepeškrāsns veids	Iebūvējama cepeškrāsns
Masa	28.4 kg

* Eiropas Savienībai saskaņā ar ES Regulām 65/2014 un 66/2014.
 Baltkrievijas Republikai saskaņā ar STB 2478-2017, G pielikums; STB 2477-2017, A un B pielikums.
 Ukrainai saskaņā ar 568/32020.

Energoefektivitātes klase neattiecas uz Krieviju.

EN 60350-1 - Elektriskās māsaimniecības ierīces ēdiena gatavošanai. 1. daļa: Plītis, cepeškrāsns, tvaika cepeškrāsns un grīli. Veiktspējas mērīšanas metodes.

14.2 Enerģijas taupīšana



Cepeškrāsns aprīkota ar funkcijām, kas ļauj taupīt enerģiju, gatavojot ikdienā.

Cepeškrāsns darbības laikā durvīm jābūt aizvērtām. Gatavošanas laikā neviriniet cepeškrāsns durvis pārāk bieži. Uzturiet durvju blīvi tīru, un gādājiet, lai tā būtu labi nofiksēta.

Izmantojiet metāla traukus, lai uzlabotu enerģijas taupīšanu.

Kad iespējams, neuzsildiet cepeškrāsni pirms gatavošanas.

Uzturiet pēc iespējas īsākus pārtraukumus starp cepšanas reizēm, ja gatavojat vairākus ēdienus vienā reizē.

Gatavošana ar ventilatoru

Ja iespējams, enerģijas taupīšanas nolūkā izmantojiet gatavošanas funkcijas.

Atlikušais siltums

Ja gatavošanas ilgums pārsniedz 30 min., samaziniet cepeškrāsns temperatūru līdz minimumam 3-10 min. pirms gatavošanas beigām. Atlikušais siltums cepeškrāsnī turpinās gatavot ēdiena.

Izmantojiet atlikušo siltumu, lai uzsildītu ēdiena.

Ēdiena siltuma uzturēšana

Izvēlieties mazāko iespējamo temperatūras iestatījumu, lai izmantotu atlikušo siltumu un saglabātu ēdiena siltu.

Ventil. kars. ar mitrumu

Funkcija paredzēta enerģijas taupīšanai gatavošanas laikā.

15. APSVĒRUMI PAR VIDES AIZSARDZĪBU

Nododiet otrreizējai pārstrādei materiālus ar simbolu . Ievietojiet iepakojuma materiālus atbilstošajos konteineros to otrreizējai pārstrādei. Palīdziet aizsargāt apkārtējo vidi un cilvēku veselību, atkārtoti pārstrādājot elektrisko un elektronisko iekārtu atkritumus.

Neizmetiet ierīces, kas apzīmētas ar šo simbolu , kopā ar māsaimniecības atkritumiem. Nododiet izstrādājumu vietējā otrreizējās pārstrādes punktā vai sazinieties ar vietējo pašvaldību.

MES GALVOJAME APIE JUS

Dėkojame, kad įsigijote „Electrolux“ prietaisą. Išsirinkote gaminį, kuriame atsispindi šios srities profesionalų per dešimtmečius sukauptą patirtį ir naujovės. Pažangus ir stilingas prietaisas sukurtas specialiai jums. Kad ir ką gamintumėte, kiekvieną kartą būsite tikri dėl nepriekaištingo rezultato.

Sveiki atvykę į „Electrolux“ pasaulį.

Apsilankykite mūsų interneto svetainėje.



Čia rasite naudojimo patarimų, brošiūrų, informacijos apie trikčių šalinimą, aptarnavimą ir remontą:

www.electrolux.com/support



Užregistruokite savo gaminį ir naudokitės papildomomis paslaugomis:

www.registerelectrolux.com



Jūsų prietaisui skirtų priedų, nusidėvintųjų ir originalių atsarginių dalių ieškokite čia:

www.electrolux.com/shop

KLIENTŲ APTARNAVIMAS IR TECHNINĖ PRIEŽIŪRA

Visada naudokite originalias atsargines dalis.

Kreipdamiesi į įgaliotąjį aptarnavimo centrą įsitinkinkite, kad galite nurodyti šią informaciją: prietaiso modelis, PNC, serijos numeris.

Šią informaciją galima rasti techninių duomenų plokštėje.

 Įspėjimo / perspėjimo ir saugos informacija

 Bendroji informacija ir patarimai

 Aplinkosaugos informacija

Galimi pakeitimai.

TURINYS

1. SAUGOS INFORMACIJA.....	62
2. SAUGOS INSTRUKCIJOS.....	63
3. ĮRENGIMAS.....	66
4. GAMINIO APRAŠYMAS.....	67
5. VALDYMO SKYDELIS.....	67
6. PRIEŠ NAUDODAMI PIRMAKART.....	68
7. KASDIENIS NAUDOJIMAS.....	68
8. LAIKRODŽIO FUNKCIJOS.....	70
9. PRIEDŲ NAUDOJIMAS.....	71
10. PAPILDOMOS FUNKCIJOS.....	73
11. PATARIMAI.....	73
12. PRIEŽIŪRA IR VALYMAS.....	76
13. TRIKČIŲ ŠALINIMAS.....	79
14. ENERGIJOS EFEKTYVUMAS.....	79
15. APLINKOS APSAUGA.....	81

1. ⚠ SAUGOS INFORMACIJA

Prieš įrengdami ir naudodami šį prietaisą, atidžiai perskaitykite pateiktą instrukciją. Gamintojas neatsako už sužalojimus ar žalą, patirtą dėl netinkamo prietaiso įrengimo ar naudojimo. Instrukciją visada laikykite saugioje ir pasiekiamoje vietoje, kad prireikus galėtumėte pasižiūrėti.

1.1 Vaikų ir pažeidžiamų žmonių sauga

- Vyresni nei 8 metų vaikai ir asmenys, kurių fiziniai, jutimo arba protiniai gebėjimai riboti, arba kuriems trūksta patirties ir žinių, šį prietaisą gali naudoti tik tuomet, jei jie prižiūrimi arba jiems buvo suteikti nurodymai, kaip saugiai naudoti prietaisą, ir jei jie supranta su prietaiso naudojimu susijusius pavojus. Mažesnių nei 8 metų vaikų ir asmenų, turinčių labai sunkią ir sudėtingą negalią, negalima prileisti prie prietaiso, jeigu jie nuolat nėra prižiūrimi.
- Neleiskite vaikams žaisti su prietaisu .
- Visas pakuotės medžiagas saugokite nuo vaikų ir tinkamai pašalinkite.
- ĮSPĖJIMAS. Neleiskite vaikams ir naminiams gyvūnams būti šalia prietaiso, kai jis veikia arba vėsta. Pasiekiamos dalys naudojimo metu įkaista.
- Jeigu prietaise yra apsaugos nuo vaikų įtaisas, jį reikia suaktyvinti.
- Vaikai be priežiūros negali atlikti prietaiso valymo ir naudotojo priežiūros darbų.

1.2 Bendrieji saugos reikalavimai

- Šį prietaisą įrengti ir pakeisti jo laidą privalo tik kvalifikuotas specialistas.
- Nenaudokite prietaiso, prieš jo įrengimą balduose.
- Prieš vykdydami techninės priežiūros darbus, atjunkite prietaisą nuo maitinimo.
- Jei būtų pažeistas maitinimo laidas, jį leidžiama keisti tik gamintojui, jo įgaliotajam techninės priežiūros centrui arba

panašios kvalifikacijos asmenims – antraip gali kilti elektros pavojus.

- ĮSPĖJIMAS! Norėdami išvengti galimo elektros smūgio, pasirinkite, kad prieš keičiant lempuotę prietaisas būtų išjungtas.
- ĮSPĖJIMAS! Prietaisas ir jo pasiekiamos dalys naudojimo metu įkaista. Būkite atsargūs, kad neprisiliestumėte prie kaitinimo elementų.
- Pagalbinis reikmenis arba orkaitės prikaistuvius iš orkaitės traukite ir į ją dėkite mūvėdami karščiui atsparias pirštines.
- Norėdami išimti lentynos atramas, pirmiausia patraukite lentynos atramos priekį, o po to galą nuo šoninių sienelių. Įdėkite lentynos atramas atvirkščia tvarka.
- Nenaudokite garintuvo prietaisui valyti.
- Durelių stiklo nevalykite šiurkščiu šveičiamuoju valikliu ar aštriomis metalinėmis grandyklėmis, nes galite subraižyti paviršių ir dėl to stiklas gali sudužti.

2. SAUGOS INSTRUKCIJOS

2.1 Įrengimas



ĮSPĖJIMAS!

Šį prietaisą įrengti privalo tik kvalifikuotas asmuo.

- Nuimkite visas pakavimo medžiagas.
- Neįrenkite ir nenaudokite sugadinto prietaiso.
- Vadovaukitės su prietaisu pateiktomis įrengimo instrukcijomis.
- Visada būkite atsargūs, kai perkeliate prietaisą, nes jis yra sunkus. Visada mūvėkite apsaugines pirštines ir avėkite uždarą avalynę.
- Netraukite šio prietaiso už rankenos.
- Įrenkite prietaisą saugioje ir tinkamoje vietoje, atitinkančioje įrengimo reikalavimus.
- Būtina paisyti minimalių atstumų iki kitų prietaisų ir spintelėlių.
- Prieš montuodami prietaisą, patikrinkite, ar orkaitės durelės laisvai atsidaro.

- Prietaise įrengta elektrinė aušinimo sistema. Ji privalo veikti esant elektros srovės maitinimui.

Spintelės minimalus aukštis (spintelės po darbastaliu minimalus aukštis)	580 (600) mm
--	--------------

Spintelės plotis	560 mm
------------------	--------

Spintelės gylis	550 (550) mm
-----------------	--------------

Prietaiso priekio aukštis	589 mm
---------------------------	--------

Prietaiso galo aukštis	570 mm
------------------------	--------

Prietaiso priekio plotis	594 mm
--------------------------	--------

Prietaiso galo plotis	558 mm
-----------------------	--------

Prietaiso gylis	561 mm
-----------------	--------

Įmontuoto prietaiso gylis	540 mm
---------------------------	--------

Gylis su atidarytomis durelėmis	1007 mm
---------------------------------	---------

Ventiliacijos angos minimalus dydis. Anga apatinėje galinėje pusėje	560x20 mm
Pagrindinio maitinimo kabelio ilgis. Kabelis yra galinės pusės dešiniajame kampe	1100 mm
Montavimo varžtai	4x25 mm

2.2 Elektros prijungimas



ĮSPĖJIMAS!

Gaisro ir elektros smūgio pavojus.

- Visus elektros prijungimus privalo atlikti kvalifikuotas elektrikas.
- Prietaisą privaloma įžeminti.
- Įsitikinkite, kad parametrai techninių duomenų plokštelėje atitinka maitinimo tinklo elektros vardinis duomenis.
- Visada naudokite tinkamai įrengtą įžemintą saugųjį elektros lizdą.
- Nenaudokite daugiakanalių adapterių ir ilginamųjų laidų.
- Būkite atsargūs, kad nesugadintumėte elektros kištuko ir maitinimo laido. Jei reikėtų pakeisti maitinimo laidą, tai turi padaryti mūsų įgaliojotasis techninės priežiūros centras.
- Saugokite, kad maitinimo laidai nelieštų ir nebūtų arti prietaiso durelių arba nišos po prietaisu, ypač kai jis veikia arba durelės yra karštos.
- Dalių su įtampa ir izoliuotų dalių apsauga nuo smūgių turi būti pritvirtinta taip, kad nebūtų galima nuimti be įrankių.
- Elektros kištuką į tinklo lizdąjunkite tik tuomet, kai visiškai pabaigsite įrengimą. Įsitikinkite, kad įrengus prietaisą, elektros laido kištuką būtų lengva pasiekti.
- Jeigu tinklo lizdas atsilaisvinęs, nejunkite kištuko.
- Norėdami išjungti prietaisą, netraukite už maitinimo laido. Visada traukite paėmę už elektros kištuko.
- Naudokite tik tinkamus izoliavimo įtaisus: liniją apsaugančius automatinius jungiklius, saugiklius (įskami saugikliai turi būti išimami iš jų laikiklio), žeminimo nuotėkio atjungiamuosius įtaisus ir kontaktorius.

- Elektros instaliacija privalo turėti izoliavimo įtaisą, kuris leidžia atjungti prietaisą nuo maitinimo tinklo ties visais poliais. Tarp izoliavimo įtaiso kontaktų turi būti mažiausiai 3 mm pločio tarpelis.
- Prietaisas pristatomas su maitinimo laidu ir kištuku.

Tinkami montuoti ar pakeisti kabeliai Euro- poje:

H07 RN-F, H05 RN-F, H05 RRF, H05 VV-F, H05 V2V2-F (T90), H05 BB-F

Bendrajai galiai tinkamas kabelio skerspjūvis nurodytas techninių duomenų plokštelėje. Taip pat lentelėje nurodyta:

Bendroji galia (W)	Kabelio skerspjūvis (mm ²)
1380 – didžiausias	3 x 0.75
2300 – didžiausias	3 x 1
3680 – didžiausias	3 x 1.5

Įžeminimo laidas (žalias / geltonas kabelis) turi būti 2 cm ilgesnis už fazės ir neutralų kabelius (mėlyną ir rudą kabelius).

2.3 Naudojimas



ĮSPĖJIMAS!

Sužalojimo, nudegimų ir elektros smūgio arba sprogo pavojus.

- Šis prietaisas skirtas naudoti tik buityje.
- Nekeiskite šio prietaiso techninių savybių.
- Užtikrinkite, kad ventiliavimo angos nebūtų uždengtos.
- Nepalikite veikiančio prietaiso be priežiūros.
- Po kiekvieno naudojimo prietaisą išjunkite.
- Prietaisui veikiant, būkite atsargūs, atidarydami prietaiso dureles. Gali išsiveržti karštas oras.
- Nenaudokite šio prietaiso, jeigu jūsų rankos šlapios arba jeigu jis liečiasi prie vandens.
- Nespauskite atvirų durelių.
- Nenaudokite prietaiso kaip darbatalio arba vietos daiktams laikyti.

- Atsargiai atidarykite prietaiso dureles. Naudojant ingredientus su alkoholiu, gali susidaryti alkoholio ir oro mišinys.
- Atidarę dureles, saugokite prietaisą, kad šalia jo nekiltų kibirkščių ir nebūtų atviros liepsnos.
- Šalia prietaiso, į prietaisą arba ant jo nedėkite degių produktų arba degiais produktais sudrėkintų daiktų.



ISPĖJIMAS!

Pavojus sugadinti prietaisą.

- Emalės apsauga nuo pažeidimų ir išblukimo:
 - nedėkite orkaitės indų ar kitų daiktų tiesiai ant prietaiso dugno;
 - nedėkite tiesiai ant prietaiso dugno aliuminio folijos;
 - nepilkite vandens tiesiai į karštą prietaisą;
 - nelaikykite prietaise drėgnų patiekalų ir maisto produktų po to, kai juos pagaminsite;
 - būkite atsargūs, kai išimate ir dedate priedus.
- Emalio ar nerūdijančio plieno išblukimas neturi poveikio prietaiso veikimui.
- Drėgniems pyragams kepti naudokite gilų kepimo indą. Vaisių sultys gali palikti dėmių, kurių nuvalyti gali nepavykti.
- Šis prietaisas yra skirtas tik maistui gaminti. Jį draudžiama naudoti kitais tikslais, pavyzdžiui, patalpai šildyti.
- Maistą visada gaminkite uždarę orkaitės dureles.
- Jeigu prietaisas įrengtas už baldo plokštės (pvz., durelių), pasirūpinkite, kad prietaisui veikiant durelės visada būtų atidarytos. Už durelių gali kauptis karštis ir drėgmė, kurie gali pakenkti prietaisui, baldams ar grindims. Neuždarykite durelių, kol po naudojimo prietaisas visiškai neatauš.

2.4 Priežiūra ir valymas



ISPĖJIMAS!

Sužalojimo, gaisro arba prietaiso sugadinimo pavojus.

- Prieš atlikdami priežiūros darbus, išjunkite prietaisą ir ištraukite maitinimo laido kištuką iš elektros tinklo lizdo.

- Patikrinkite, ar prietaisas atvėšęs. Gali sutrūkti stiklo plokštės.
- Nedelsdami pakeiskite durelių stiklo plokštės, jeigu jos pažeistos. Kreipkitės į įgaliotąjį techninės priežiūros centrą.
- Būkite atsargūs, kai išimate prietaiso dureles. Durelės yra sunkios!
- Reguliariai valykite prietaisą, kad apsaugotumėte paviršių nuo nusidėvėjimo.
- Valykite prietaisą drėgna, minkšta šluoste. Naudokite tik neutralius ploviklius. Nenaudokite šveičiamųjų produktų, šveitimo kempinių, tiripiklių arba metalinių grandyklų.
- Jeigu naudojate orkaitės purškiklį, laikykitės ant pakuotės pateiktų saugumo nurodymų.

2.5 Vidinis apšvietimas



ISPĖJIMAS!

Pavojus gauti elektros smūgį.

- Šio gaminio viduje esanti (-čios) lemputė (-ės) ir atskirai parduodamos atsarginės lemputės: Šios lemputės turi atlaikyti ekstremalias fizines sąlygas buitiniuose prietaisuose, pavyzdžiui, temperatūrą, vibraciją, drėgmę, arba yra skirtos informuoti apie prietaiso veikimo būseną. Jos nėra skirtos naudoti kitoms paskirtims ir netinka patalpoms apšviesti.
- Naudokite tik tų pačių techninių duomenų lemputes.

2.6 Aptarnavimas

- Dėl prietaiso remonto kreipkitės į įgaliotąjį techninės priežiūros centrą.
- Naudokite tik originalias atsargines dalis.

2.7 Šalinimas



ISPĖJIMAS!

Pavojus susižeisti arba uždusti.

- Ištraukite maitinimo laido kištuką iš maitinimo tinklo lizdo.
- Nupjaukite maitinimo laidą arti prietaiso ir pašalinkite jį.
- Išimkite durų užraktą, kad vaikai arba naminiai gyvūnai neįstrigtų prietaise.

3. ĮRENGIMAS



ĮSPĖJIMAS!

Žr. saugos skyrius.

3.1 Įrengimas balduose

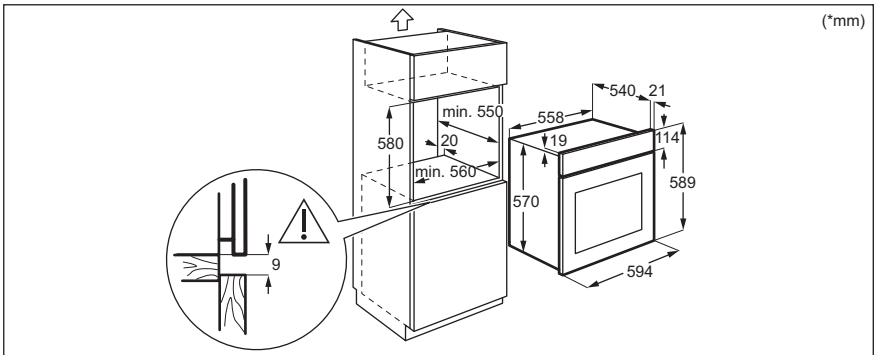
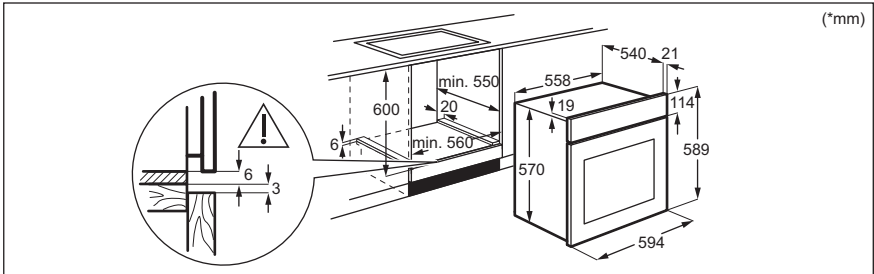

3.2 Prietaiso pritvirtinimas prie baldo

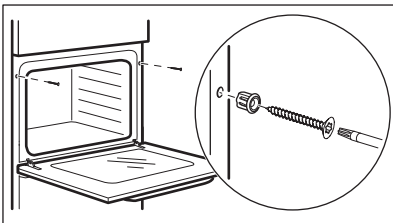

4. GAMINIO APRAŠYMAS

4.1 Bendroji apžvalga

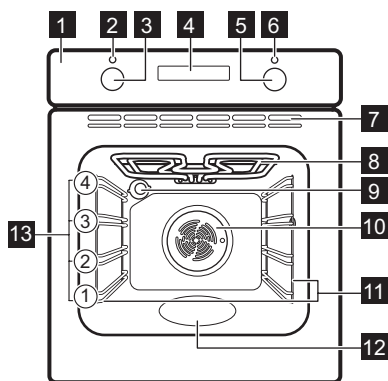

- 1 Valdymo skydelis
- 2 Maitinimo lemputė / simbolis
- 3 Kaitinimo funkcijų nustatymo rankenėlė
- 4 Valdymo skydelis
- 5 Temperatūros valdymo rankenėlė
- 6 Temperatūros indikatorius / simbolis
- 7 Aušinimo ventiliatoriaus ventiliacinės angos
- 8 Kaitinamasis elementas
- 9 Lemputė
- 10 Ventiliatorius
- 11 Lentynos atrama, išimama
- 12 Ertmės įduba - Vandens valymo indas
- 13 Lentynų padėtys

4.2 Pagalbiniai reikmenys

- **Grotelės**
Prikaistuviams, pyragų formoms, kepimo skardoms.
- **Kepimo skarda**
Pyragams ir sausainiams kepti.
- **Grilio / kepimo indas**

Kepimui ir skrudinimui arba riebalų surinkimui.

- **Ištraukiami bėgeliai**
Naudojant ištraukiamus bėgelius, galima lengviau įstatyti ir ištraukti lentynas.

5. VALDYMO SKYDELIS

5.1 Įstumiamos rankenėlės

Norėdami naudoti prietaisą, paspauskite rankenėlę. Rankenėlė iššoka.

5.2 Jutiklio laukai / mygtukai

—	Laikui nustatyti.
⏴	Laikrodžio funkcijai nustatyti.
+	Laikui nustatyti.

5.3 Valdymo skydelis

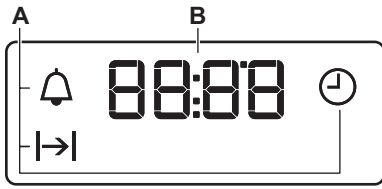

- A. Laikrodžio funkcijos
- B. Laikmatis

6. PRIEŠ NAUDODAMI PIRMAKART



ISPĖJIMAS!

Žr. saugos skyrius.

6.1 Prieš naudojant pirmą kartą

išankstinio įkaitinimo metu iš orkaitės gali skliti kvapas ir dūmai. Pasirūpinkite, kad patalpa būtų vėdinama.





1-as veiksmas



2-as veiksmas



3-as veiksmas

Laikrodžio nustatymas	Išvalykite orkaitę	Įkaitinkite tuščią orkaitę
<p>1. +, - – paspauskite, kad nustatytumėte laiką. Maždaug po 5 sek. indikatorius nustos mirkčiojęs ir ekrane matysite laiką.</p>	<p>1. Išimkite iš orkaitės visus priedus ir išimamas lentynų atramas.</p> <p>2. Orkaitę ir jos priedus valykite minkšta šluoste ir šiltu vandeniu skiestu švelniu plovikliu.</p>	<p>1. Nustatykite didžiausią funkcijos temperatūrą: . Laikas: 1 val.</p> <p>2. Nustatykite didžiausią funkcijos temperatūrą: . Laikas: 15 min.</p> <p>3. Nustatykite didžiausią funkcijos temperatūrą: . Laikas: 15 min.</p>
<p>Išjunkite orkaitę ir palaukite, kol atvės. [dėkite priedus ir išimamas lentynų atramas] orkaitę.</p>		

7. KASDIENIS NAUDOJIMAS



ISPĖJIMAS!

Žr. saugos skyrius.







7.1 Kaip nustatyti: Kaitinimo funkcija

1 veiksmas

Nustatykite kaitinimo funkcijų valdymo rankenėlę, kad galėtumėte pasirinkti kaitinimo funkciją.

2 veiksmas	Valdymo rankenėle pasirinkite temperatūrą .
3 veiksmas	Kai baigiate gaminti, pasukite rankenėlę į išjungimo padėtį, kad išjungtumėte orkaitę.

7.2 Kaitinimo funkcijos

Kaitinimo funkcija	Paskirtis
 Išjungimo padėtis	Orkaitė išjungta.
 Orkaitės apšvietimas	Lempai įjungti.
 Karšto oro srautas	Kepti vienu metu iki trijų lentynų padėtyse ir maistui džiovinti. Nustatykite 20–40 °C mažesnę temperatūrą, nei gaminant Viršutinis/apatinis kaitinimas.
 Drėgnas konvek. kepimas	Ši funkcija yra skirta taupyti energiją maisto gaminimo metu. Kai naudosite šią funkciją, temperatūra orkaitėje gali skirtis nuo nustatytos. Kaitinimo galia gali būti mažesnė. Daugiau informacijos rasite skyriuje „Kasdienis naudojimas“, „Pastabos apie: Drėgnas konvek. kepimas.
 Apatinis kaitinimas	Pyragams su traškiu pagrindu kepti ir maistui konservuoti.
 Ventiliatoria. oro gaminimas	Skrudinti arba kepti ir skrudinti maistą, kurio gaminimui reikia tos pačios temperatūros, kai naudojama daugiau nei viena lentynos padėtis ir nesimaišo kvapai.

Kaitinimo funkcija Paskirtis



Turbo grilis

Didesniems mėsos gabalams arba paukštienai su kaulais skrudinti vienoje lentynos padėtyje. Tinka apkepams ir skrudinti.



Atitirpinimas

Atšildyti maistą (daržoves ir vaisius). Atšildymo trukmė priklauso nuo užšaldyto maisto produkto kiekio ir dydžio.



Viršutinis/apatinis kaitinimas

Kepti ir skrudinti maistą vienoje lentynos padėtyje.



Grilis

Ploniems maisto gabalėliams kepti grilyje ir duonos skrebučiams.

7.3 Pastabos apie: Drėgnas konvek. kepimas



Ši funkcija buvo naudojama siekiant laikyti energijos vartojimo efektyvumo klasės ir ekologinio projektavimo reikalavimų pagal ES 65/2014 ir ES 66/2014 direktyvas. Patikros pagal EN 60350-1 standartą.

Orkaitės durelės turėtų būti uždarytos ruošiant maistą, kad funkcija nebūtų pertraukta ir orkaitė veiktų didžiausiu efektyvumu.

Maisto ruošimo instrukcijas rasite skyriuje „Naudingi patarimai“, Drėgnas konvek. kepimas. Bendras energijos taupymo rekomendacijas rasite skyriuje „Energijos vartojimo efektyvumas“, „Energijos taupymas“.

8. LAIKRODŽIO FUNKCIJOS

8.1 Laikrodžio funkcijos

Laikrodžio funkcija	Naudojimo sritis
 Dienos laikas	Paros laikui nustatyti, pakeisti arba patikrinti.
 Trukmė	Orkaitės veikimo trukmei nustatyti.
 Laikmatis	Nustatoma atgalinė laiko atskaita. Ši funkcija neturi įtakos orkaitės veikimui. Galite nustatyti bet kada šią funkciją, net jei orkaitė yra išjungta.

8.2 Kaip nustatyti Laikrodžio funkcijos

Kaip nustatyti Dienos laikas

 – mirksi, kai prijungiate orkaitę prie elektros maitinimo, kai išsijungia maitinimas arba kai nenustatytas laikmatis.

+, **–** – paspauskite, kad nustatytumėte laiką.
Maždaug po 5 sek. indikatorius nustos mirksėti ir ekrane matysite laiką.



Kaip pakeisti: Dienos laikas



1-as veiksmas  – spauskite pakartotinai paros laikui pakeisti.  – pradės mirksėti.

2-as veiksmas **+**, **–** – paspauskite, kad nustatytumėte laiką.
Maždaug po 5 sek. indikatorius nustos mirksėti ir ekrane matysite laiką.

Kaip nustatyti Trukmė

1-as veiksmas Nustatykite orkaitės funkciją ir temperatūrą.

2-as veiksmas  – spauskite pakartotinai.  – pradės mirksėti.



3-ias veiksmas **+**, **–** – paspauskite, kad nustatytumėte trukmę.
Valdymo skydelyje matysite: .
 – mirksi, kai baigiasi nustatytas laikas. Pasigirsta signalas ir orkaitė išsijungia.

4-as veiksmas Norėdami išjungti garso signalą, paspauskite bet kurį mygtuką.

5-as veiksmas Pasukite rankenėles į išjungimo padėtis.

Kaip nustatyti Laikmatis

1-as veiksmas  – spauskite pakartotinai.  – pradės mirksėti.

2-as veiksmas  ,  – paspauskite, kad nustatytumėte laiką.
Funkcija įsijungs automatiškai po 5 sekundžių.
Pasibaigus nustatytam laikui, pasigirs signalas.

3-ias veiksmas Norėdami išjungti garso signalą, paspauskite bet kurį mygtuką.

4-as veiksmas Pasukite rankenėles į išjungimo padėtis.

Kaip atšaukti: Laikrodžio funkcijos

1-as veiksmas  – pakartotinai spauskite, kol pradės mirksėti laikrodžio funkcijos simbolis.

2-as veiksmas Paspauskite ir palaikykite nuspaudę  .
Laikrodžio funkcija išsijungs po kelių sekundžių.

9. PRIEDŲ NAUDOJIMAS



ĮSPĖJIMAS!

Žr. saugos skyrius.

9.1 Priedų įstatymas

Mažas įlenkimas viršuje padidina saugumą.
Šie įlenkimai taip pat apsaugos nuo

Grotelės:

Įstumkite grotelės tarp lentynos atramos kreipiamųjų laikiklių ir įsitikinkite, kad kojelės yra nukreiptos žemyn.

apvirtimo. Aukštas kraštas aplink lentynas neleidžia prikaistuviams nuslysti nuo lentynos.

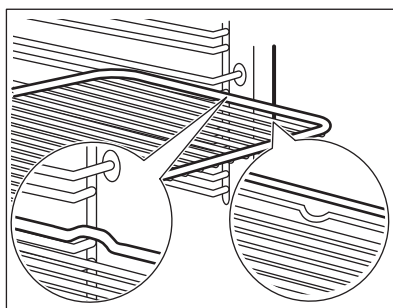

Kepimo skarda / Gilus prikaistuvis:

Istumkite skardą tarp lentynos atramos kreipiamųjų laikiklių.

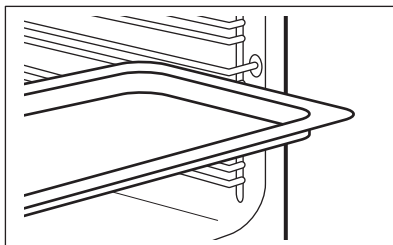
**Grotelės, Kepimo skarda / Gilus prikaistuvis:**

Istumkite skardą tarp lentynos atramos ir grotelių kreipiamųjų laikiklių.

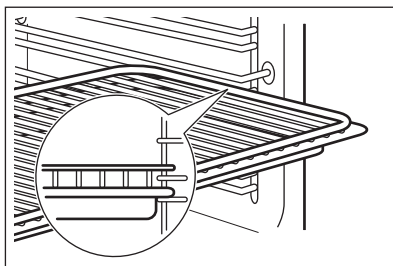

9.2 Ištraukiamų bėgelių naudojimas

Ištraukiamus bėgelius galite dėti visuose lygiuose. Įsitinkinkite, kad abu ištraukiami bėgeliai būtų tame pačiame lygyje.

Netepkite ištraukiamų bėgelių jokia tepalu.

Prieš uždarydami orkaitės dureles, būtinai iki galo atgal į orkaitę įstumkite ištraukiamus bėgelius.

1-as veiksmas Sumontuokite ištraukiamus bėgelius ant lentynos atramų.

2-as veiksmas Įsitinkinkite, kad ištraukiamų bėgelių galiukas (A) nukreiptas aukštyn.

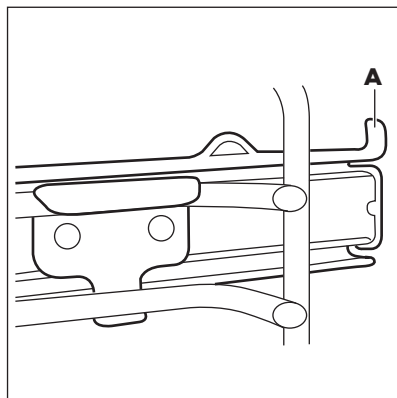
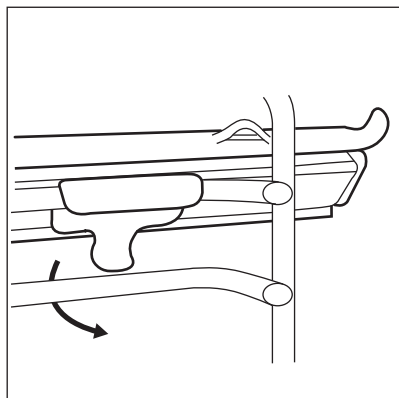

10. PAPILDOMOS FUNKCIJOS

10.1 Aušinimo ventiliatorius

Kai orkaitė veikia, aušinimo ventiliatorius įsijungia automatiškai, kad orkaitės paviršiai išliktų vėsūs. Orkaitę išjungus, aušinimo ventiliatorius gali veikti toliau, kol orkaitė atvėsta.

10.2 Apsauginis termostatas

Netinkamai naudojant orkaitę arba sugedus jo sudedamosioms dalims, ji gali pavojingai perkaisti. Norint to išvengti, orkaitėje įrengtas apsauginis termostatas, kuris nutraukia elektros tiekimą. Sumažėjus temperatūrai, orkaitė vėl įsijungia automatiškai.

11. PATARIMAI



Žr. saugos skyrius.

11.1 Gaminimo rekomendacijos

Orkaitėje yra keturios lentynų padėtys.

Lentynų padėtys skaičiuojamos nuo orkaitės dugno.

Jūs orkaitė gali kepti ar skrudinti kitaip negu anksčiau turėta orkaitė. Toliau lentelėse pateikiamos standartinės temperatūros, kepimo trukmės ir lentynų padėčių nuostatos.

Jei nerandate nuostatų konkrečiam receptui, vadovaukitės panašiais receptais.

Ši orkaitė turi specialią sistemą, užtikrinančią oro apykaitą ir nuolatinę garų apytaką. Dėl tokios sistemos maistas ruošiamas garų prisotintoje aplinkoje, patiekalas būna minkštas viduje ir apskrudęs iš išorės. Todėl sumažėja gaminimo trukmė ir energijos sąnaudos.

Pyragų kepimas

Neatidarinėkite orkaitės durelių, kol nepraėjo 3/4 kepimui skirto laiko.

11.2 Drėgnas konvek. kepimas – rekomenduojami priedai

Naudokite tamsias ir neatspindinčias skardas ir indus. Jie geriau sugeria karštį, nei šviesių spalvų ir atspindintys indai.

Jeigu kepatė dviejose kepimo skardose vienu metu, tarp jų palikite vieną laisvą lygį.

Mėsos ir žuvies gaminimas

Labai riebiam maistui naudokite gilų kepimo indą, kad orkaitėje neliktų neišvalomų dėmių.

Prieš pjaustydami mėsą gabaliukais, palaukite maždaug 15 minučių, kad neištekėtų sultys.

Kad kepimo metu orkaitėje nesudarytų per daug dūmų, į gilų kepimo indą įpilkite šiek tiek vandens. Kad dūmai nesikondensuotų, įpilkite vandens, kai tik jis išdžiūsta.

Gaminimo trukmė

Gaminimo trukmė priklauso nuo maisto tipo, konsistencijos ir kiekio.

Iš pradžių, kai gaminate, stebėkite rezultatus. Raskite tinkamiausias nuostatas (kaitinimo nuostata, gaminimo trukmė ir pan.) jūsų prikaistuviams, receptams ir kiekiams, kai gaminate šiuo prietaisu.



Picos kepimo indas

Tamsi, neatspindinti
28 cm skersmens

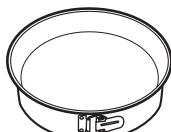

Kepimo indas

Tamsi, neatspindinti
26 cm skersmens



Keraminiai indeliai

Keraminė kaitlentė
8 cm skersmens, 5
cm aukščio













Apkepo skarda

Tamsi, neatspindinti
28 cm skersmens

11.3 Drėgnas konvek. kepimas







Laikykitės toliau lentelėje nurodytų rekomendacijų, kad gautumėte geriausius rezultatus.







		 (°C)		 (min.)
Saldžios bandelės, 12 vnt.	kepamoji skarda ar surenkamoji skarda	180	2	35–40
Bandelės, 9 vnt.	kepamoji skarda ar surenkamoji skarda	180	2	35–40
Pica, šaldyta, 0,35 kg	grotelės	220	2	35–40
Šveicariškas vyniotinis	kepamoji skarda ar surenkamoji skarda	170	2	30–40
Šokoladinis pyragas	kepamoji skarda ar surenkamoji skarda	180	2	30–40
Suflė, 6 vnt.	keraminiai indeliai ant grotelių	200	3	30–40
Biskvitinis pagrindas	apkepo skarda ant grotelių	170	2	20–30
Viktorijos pyragaičiai	kepimo indas ant grotelių	170	2	35–45
Troškinta žuvis, 0,3 kg	kepamoji skarda ar surenkamoji skarda	180	3	35–45
Žuvis, 0,2 kg	kepamoji skarda ar surenkamoji skarda	180	3	35–45
Žuvies filė, 0,3 kg	picos kepimo indas ant grotelių	180	3	35–45
Virta mėsa, 0,25 kg	kepamoji skarda ar surenkamoji skarda	200	3	40–50
Šašlykas, 0,5 kg	kepamoji skarda ar surenkamoji skarda	200	3	25–35
Sausainiai, 16 vnt.	kepamoji skarda ar surenkamoji skarda	180	2	20–30

		 (°C)		 (min.)
Migdolų sausainiai, 20 vnt.	kepamoji skarda ar surenkamoji skarda	180	2	40–45
Keksiukai, 12 vnt.	kepamoji skarda ar surenkamoji skarda	170	2	30–40
Aštrūs tešlainiai, 16 vnt.	kepamoji skarda ar surenkamoji skarda	170	2	35–45
Smėliniai sausainiai, 20 vnt.	kepamoji skarda ar surenkamoji skarda	150	2	40–50
Tartelėtės, 8 vnt.	kepamoji skarda ar surenkamoji skarda	170	2	20–30
Daržovės, virtos, 0,4 kg	kepamoji skarda ar surenkamoji skarda	180	3	35–40
Vegetariškas omletas	picos kepimo indas ant grotelių	200	3	30–45
Viduržemio jūros daržovės, 0,7 kg	kepamoji skarda ar surenkamoji skarda	180	4	35–40

11.4 Informacija patikros įstaigoms

Patikros pagal IEC 60350-1 standartą.

				 (°C)	 (min.)	
Maži pyragaičiai, 20 vienetų skardoje	Viršutinis/apatinis kaitinimas	Kepimo skarda	3	170	20–30	–
Obuolių pyragas, 2 skardos Ø20 cm	Viršutinis/apatinis kaitinimas	Grotelės	1	170	80–120	–
Biskvitinis pyragas, Ø26 cm pyrago forma	Viršutinis/apatinis kaitinimas	Grotelės	2	170	35–45	–
Trapios tešlos kepiniai	Viršutinis/apatinis kaitinimas	Kepimo skarda	3	150	20–35	[kaitinkite orkaitę 10 minučių.
Skrebutis, 4–6 vienetai	Grilis	Grotelės	3	daug.	2–4 minutės pirmą pusę; 2–3 minutės antrą pusę	[kaitinkite orkaitę 3 minutes.

				 (°C)	 (min.)	
Mėsainis su jautiena, 6 vnt., 0,6 kg	Grilis	Grotelės ir surenkamoji skarda	3	daug.	20–30	Dėkite grotelės ant orkaitės trečiojo lygio, o surenkamąją skardą – ant antrojo lygio. Apsverskite maisto produktą praėjus pusei numatyto gamtinimo laiko. Įkaitinkite orkaitę 3 minutes.

12. PRIEŽIŪRA IR VALYMAS



ISPĖJIMAS!

Žr. saugos skyrius.

12.1 Pastabos dėl valymo



Valymo priemonės

Orkaitės priekį valykite minkšta šluoste ir šiltu vandeniu su švelniu plovikliu. Išvalykite ir patikrinkite durelių tarpiklį aplink ertmės rėmą.

Metalinius paviršius valykite valymo tirpalu.

Dėmes valykite švelniu plovikliu.



Kasdienis naudojimas

Ertmę valykite po kiekvieno naudojimo. Riebalų kaupimasis ar kiti likučiai gali sukelti gaisrą.

Drėgmė gali kondensuotis orkaitės viduje arba ant durelių stiklo plokščių. Kondensavimuisi sumažinti prieš gaminimą maždaug 10 minučių pakaitinkite orkaitę. Nelaikykite patiekalų orkaitėje ilgiau nei 20 minučių. Po kiekvieno naudojimo iššluostykite ertmę minkšta šluoste.



Priedai

Visus priedus valykite po kiekvieno naudojimo ir palikite juos išdžiūti. Valykite minkšta šluoste ir šiltu vandeniu bei švelniu plovikliu. Priedų indaplovėje plauti negalima.

Priedams su nesvylančia danga valyti nenaudokite šveičiamojo valiklio ar aštrių daiktų.

12.2 Kaip pašalinti: Lentynų atramas

Išimkite lentynų atramas ir išvalykite orkaitę.

1-as veiksmas Išjunkite orkaitę ir palaukite, kol atvės.

2-as veiksmas Atitraukite lentynos atramos priekį nuo šoninės sienelės.

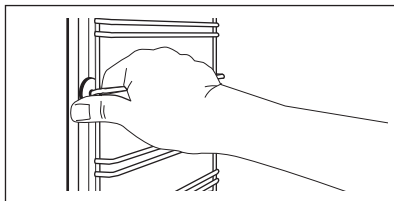

3-ias veiksmas Lentynos atramos galinę dalį patraukite nuo šoninės sienelės ir ją ištraukite.

4-as veiksmas Įdėkite lentynos atramos atvirkščia tvarka. Ištraukiamų bėgelių atraminiai kaiščiai turi būti atsukti į priekį.

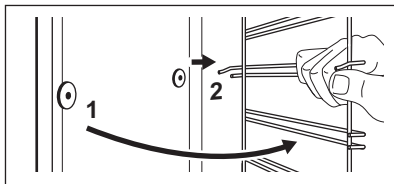

12.3 Kaip naudoti: „Aqua Clean“

Valymo procese naudojama drėgmė, kad iš orkaitės būtų galima lengviau pašalinti riebalus ir maisto likučius.

1 veiksmas Įpilkite vandens į ertmės įdubą. 150 ml.

2 veiksmas Nustatykite funkciją:

3 veiksmas Nustatykite 90 °C temperatūrą.

4 veiksmas Palikite orkaitę veikti 30 min.

5 veiksmas Išjunkite orkaitę.

6 veiksmas Palaukite, kol orkaitė atvės. Iššluostykite ertmę minkšta šluoste.

12.4 Kaip išimti ir įdėti: Durelės

Orkaitės durelėse yra dvi stiklo plokštės. Galite išimti orkaitės dureles ir vidinę stiklo plokštę, kad ją nuvalytumėte. Prieš nuimdami stiklo plokštes, perskaitykite visą instrukciją „Durelių išėmimas ir įdėjimas“.



DĖMESIO

Nenaudokite orkaitės be stiklo plokščių.

1 veiksmas Visiškai atidarykite dureles ir prilaikykite abu lankstus.

2 veiksmas

Pakelkite ir visiškai pasukite svirtelles, esančias ant abiejų lankstų.

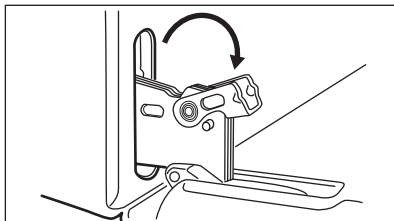
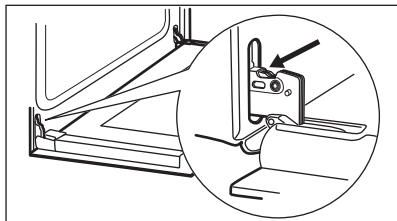

3 veiksmas Pusiau uždarykite orkaitės dureles iki pirmos atidarymo padėties. Tada pakelkite, patraukite į priekį ir išimkite dureles iš jų lizdų.

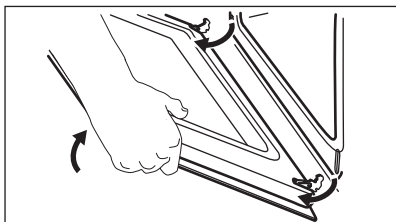

4 veiksmas Padėkite dureles ant minkštos šluostės ant stabilaus paviršiaus ir atlaisvinkite fiksavimo sistemą, kad išimtumėte vidinę stiklo plokštę.

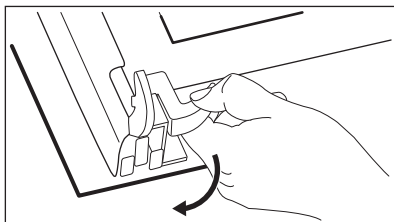

5 veiksmas Pasukite fiksatorius 90° kampu ir ištraukite juos iš lizdų.

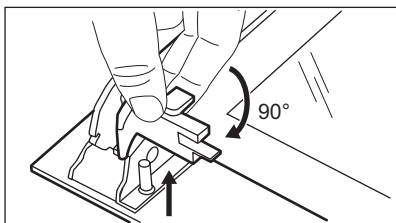

6 veiksmas Pirmiausiai atsargiai pakelkite ir po to išimkite stiklo plokštę.

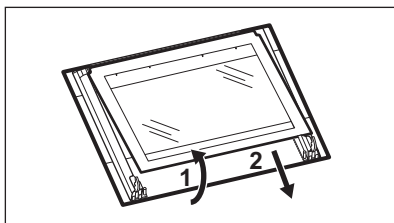

7 veiksmas Nuvalykite stiklo plokštes vandeniu ir muilu. Atsargiai nusauskite stiklo plokštes. Neplaukite stiklo plokščių indaplovėje.

8 veiksmas Baigę valyti, įdėkite stiklo plokštę ir orkaitės dureles.

Tinkamai įdėjus durelių apdaila užsifiksuoja. Patikrinkite, ar tinkamai įdėjote vidinę stiklo plokštę į savo vietą.

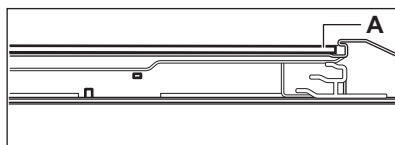

12.5 Kaip pakeisti: Lemputė



ĮSPĖJIMAS!

Pavojus gauti elektros smūgį.
Lemputė gali būti karšta.

Prieš keisdami lempuotę:

1-asis veiksmas

Išjunkite orkaitę. Palaukite, kol orkaitė atvės.

2-asis veiksmas

Atjunkite orkaitę nuo maitinimo tinklo.

3-iasis veiksmas

Ertmės apačioje patieskite skudurėlį.

Galinė lemputė

1-as veiksmas	Pasukite stiklinį gaubtelį ir nuimkite jį.
2-as veiksmas	Nuvalykite stiklinį gaubtelį.
3-ias veiksmas	Lemputę pakeiskite tinkama, 300 °C karščiui atsparia lempute.
4-as veiksmas	Uždėkite stiklinį gaubtelį.

13. TRIKČIŲ ŠALINIMAS



ISPĖJIMAS!

Žr. saugos skyrius.

13.1 Ką daryti, jeigu...

Šioje lentelėje neįtrauktais atvejais kreipkitės į įgaliotąjį aptarnavimo centrą.

Triktis	Patikrinkite, ar...
Orkaitė nekaista.	Perdegę saugiklis.
Pažeistas durų tarpiklis.	Nenaudokite orkaitės. Kreipkitės į įgaliotąjį techninės priežiūros centrą.
Ekrane rodoma „12.00“.	Nutrūko elektros tiekimas. Nustatykite paros laiką.

Triktis

Patikrinkite, ar...

Lemputė nešviečia.

Perdegė lemputė.

13.2 Aptarnavimo duomenys

Jeigu patys negalite rasti problemos sprendimo, kreipkitės į prekybos atstovą arba įgaliotąjį techninės priežiūros centrą.

Duomenys, kuriuos būtina pateikti techninės priežiūros centrui, nurodyti techninių duomenų lentelėje. Duomenų lentelę rasite orkaitėje, ant priekinio rėmo. Nenuimkite duomenų lentelės nuo orkaitės vidaus.

Rekomenduojame duomenis užsirašyti čia:

Modelis (MOD.)

Gaminio numeris (PNC)

Serijos numeris (S. N.)

14. ENERGIJOS EFEKTYVUMAS

14.1 Informacija apie gaminį ir informacijos apie gaminį lapas*

Tiekėjo pavadinimas

Electrolux

Modelio žymuo

EOF3H50BX 944068153

Energijos efektyvumo indeksas	95.1
Energijos vartojimo efektyvumo klasė	A
Energijos sąnaudos esant įprastai apkrovai, veikiant įprastu režimu	0.89 kWh/ciklui
Energijos sąnaudos esant įprastai apkrovai, veikiant ventiliatoriaus režimu	0.78 kWh/ciklui
Ertmių skaičius	1
Karščio šaltinis	Elektra
Tūris	65 l
Orkaitės rūšis	Integruojama orkaitė
Masė	28.4 kg

* Europos Sąjungai pagal ES reglamentus 65/2014 ir 66/2014.
 Baltarusijos Respublikai pagal STB 2478-2017, G priedą; STB 2477-2017, A ir B priedus.
 Ukrainai pagal 568/32020.

Energijos vartojimo efektyvumo klasė netaikytina Rusijai.

EN 60350-1. Buitiniai elektriniai virimo ir kepimo prietaisai. 1 dalis. Viryklės, orkaitės, garinės orkaitės ir kepintuvai. Eksploatacinių charakteristikų matavimo metodai.

14.2 Energijos taupymas



Orkaitėje yra funkcijų, kurios jums padeda taupyti energiją kasdien ruošiant maistą.

Patikrinkite, ar orkaitės durelės yra uždarytos, kai orkaitė veikia. Neatidarykite orkaitės durelių per dažnai ruošdami maistą. Durelių tarpiklis visada turi būti švarus ir patikrinkite, ar jis gerai pritvirtintas savo vietoje.

Naudokite metalinius indus, kad galėtumėte daugiau naudoti energiją.

Jeigu galima, iš anksto neįkaitinkite orkaitės, prieš gamindami.

Kai vienu metu ruošiate kelis patiekalus, darykite kuo trumpesnes pertraukėles tarp kepimų.

Maisto gaminimas naudojant ventiliatorių

Kai galima, naudokite maisto gaminimo funkcijas su ventiliatoriumi, kad taupytumėte energiją.

Likęs karštis

Jei maisto gaminimo trukmė ilgesnė nei 30 minučių, sumažinkite orkaitės temperatūrą iki minimumo, likus 3–10 minučių iki kepimo pabaigos. Dėl orkaitėje likusio karščio patiekalas ir toliau keps.

Naudokite likusį karštį kitiems patiekalams pašildyti.

Šilto pagaminto patiekalo išlaikymas

Pasirinkite žemiausios galimos temperatūros nuostatą, kad panaudotumėte likusį karštį ir išlaikytumėte patiekalą šiltą.

Drengnas konvek. kepimas

Funkcija yra skirta taupyti energiją maisto gaminimo metu.

15. APLINKOS APSAUGA

Atiduokite perdirbti medžiagas, pažymėtas šiuo ženklu . Išmeskite pakuotę į atitinkamą atliekų surinkimo konteinerį, kad ji būtų perdirbta. Padėkite saugoti aplinką bei žmonių sveikatą ir surinkti bei perdirbti elektros ir elektronikos prietaisų atliekas.

Neišmeskite šiuo ženklu  pažymėtų

prietaisų kartu su kitomis buitinėmis atliekomis. Atiduokite šį gaminį į vietos atliekų surinkimo punktą arba susisiekite su vietnos savivaldybe dėl papildomos informacijos.

MYŚLIMY O TOBIE

Dziękujemy za zakup urządzenia Electrolux. Jest on owocem dziesięcioleci doświadczeń i innowacji. To pomysłowe i stylowe urządzenie zostało zaprojektowane z myślą o Tobie. Użytkując je, zawsze ma się pewność uzyskania wspaniałych efektów.

Witamy w świecie marki Electrolux

Przejdź na naszą witrynę internetową:



Wskazówki dotyczące użytkowania, broszury, pomoc w rozwiązywaniu problemów oraz informacje dotyczące serwisu i napraw:

www.electrolux.com/support



Zarejestruj produkt, aby korzystać z lepszej obsługi serwisowej:

www.registerelectrolux.com



Kup akcesoria, materiały eksploatacyjne i oryginalne części zamienne do swojego urządzenia:

www.electrolux.com/shop

OBSŁUGA KLIENTA I SERWIS

Należy zawsze używać oryginalnych części zamiennych.

Przed kontaktem z autoryzowanym centrum serwisowym należy przygotować poniższe dane: Model, numer produktu, numer seryjny.

Informacje można znaleźć na tabliczce znamionowej.

 Ostrzeżenie/przestroga — informacje dotyczące bezpieczeństwa

 Ogólne informacje i wskazówki

 Informacje dotyczące środowiska naturalnego

Producent zastrzega sobie możliwość wprowadzenia zmian bez wcześniejszego powiadomienia.

SPIS TREŚCI

1. INFORMACJE DOTYCZĄCE BEZPIECZEŃSTWA.....	83
2. WSKAZÓWKI DOTYCZĄCE BEZPIECZEŃSTWA.....	85
3. INSTALACJA.....	88
4. OPIS URZĄDZENIA.....	89
5. PANEL STEROWANIA.....	89
6. PRZED PIERWSZYM UŻYCIEM.....	90
7. CODZIENNE UŻYTKOWANIE.....	90
8. FUNKCJE ZEGARA.....	92
9. KORZYSTANIE Z AKCESORIÓW.....	93
10. DODATKOWE FUNKCJE.....	95
11. WSKAZÓWKI I PORADY.....	95
12. KONSERWACJA I CZYSZCZENIE.....	98
13. ROZWIĄZANIE PROBLEMÓW.....	101
14. EFEKTYWNOŚĆ ENERGETYCZNA.....	101
15. OCHRONA ŚRODOWISKA.....	102

1. ⚠ INFORMACJE DOTYCZĄCE BEZPIECZEŃSTWA

Przed przystąpieniem do instalacji i rozpoczęciem eksploatacji urządzenia należy uważnie zapoznać się z dołączoną instrukcją obsługi. Producent nie odpowiada za obrażenia ciała ani szkody spowodowane nieprawidłową instalacją lub eksploatacją produktu. Należy zachować instrukcję obsługi w bezpiecznym i łatwo dostępnym miejscu w celu wykorzystania w przyszłości.

1.1 Bezpieczeństwo dzieci i osób o ograniczonych zdolnościach ruchowych, sensorycznych lub umysłowych

- Urządzenie mogą obsługiwać dzieci po ukończeniu ósmego roku życia oraz osoby o ograniczonych zdolnościach fizycznych, sensorycznych lub umysłowych, a także nieposiadające odpowiedniej wiedzy lub doświadczenia, jeśli będą one nadzorowane lub zostaną poinstruowane w zakresie bezpiecznego korzystania z urządzenia i będą świadome związanych z tym zagrożeń. Dzieci w wieku poniżej 8 lat i osoby o znacznym stopniu niepełnosprawności nie powinny zbliżać się urządzenia, jeśli nie znajdują się pod stałym nadzorem.
- Nie pozwalać dzieciom na zabawę urządzeniem.
- Przechowywać opakowanie w miejscu niedostępnym dla dzieci lub pozbyć się go w odpowiedni sposób.
- **OSTRZEŻENIE:** Dzieci i zwierzęta nie powinny zbliżać się do pracującego lub stygnącego urządzenia. Podczas pracy urządzenia niektóre jego elementy mocno się nagrzewają.
- Jeśli urządzenie wyposażono w blokadę uruchomienia, zaleca się jej włączenie.
- Dzieci nie powinny zajmować się czyszczeniem ani konserwacją urządzenia bez odpowiedniego nadzoru.

1.2 Ogólne zasady bezpieczeństwa

- Instalacji urządzenia i wymiany jego przewodu zasilającego może dokonać wyłącznie osoba o odpowiednich kwalifikacjach.
- Nie uruchamiać urządzenia przed zainstalowaniem go w zabudowie.
- Przed przystąpieniem do jakichkolwiek czynności konserwacyjnych należy odłączyć urządzenie od zasilania.
- Jeśli przewód zasilający jest uszkodzony, musi go wymienić producent, autoryzowane centrum serwisowe lub inna wykwalifikowana osoba, aby zapobiec ryzyku porażenia prądem.
- **OSTRZEŻENIE:** Aby uniknąć porażenia prądem, przed przystąpieniem do wymiany żarówki należy upewnić się, że urządzenie jest wyłączone.
- **OSTRZEŻENIE:** Podczas pracy urządzenie i jego nieosłonięte elementy nagrzewają się do wysokiej temperatury. Należy zachować ostrożność, aby uniknąć kontaktu z elementami grzejnymi.
- Podczas wyjmowania i wkładania akcesoriów lub naczyń należy zawsze używać rękawic kuchennych.
- Aby wymontować prowadnice blach, należy odciągnąć najpierw ich przednią, a następnie tylną część od bocznych ścianek. Zamontować prowadnice blach w odwrotnej kolejności.
- Nie czyścić urządzenia za pomocą myjek parowych.
- Do czyszczenia szyb w drzwiach nie używać ściernych środków czyszczących ani ostrych, metalowych myjek, ponieważ mogą one porysować powierzchnię, co może skutkować pęknięciem szkła.

2. WSKAZÓWKI DOTYCZĄCE BEZPIECZEŃSTWA

2.1 Instalacja



OSTRZEŻENIE!

Urządzenie może zainstalować wyłącznie wykwalifikowana osoba.

- Usunąć wszystkie elementy opakowania.
- Nie instalować ani nie używać uszkodzonego urządzenia.
- Należy postępować zgodnie z instrukcją instalacji dołączoną do urządzenia.
- Zachować ostrożność podczas przenoszenia urządzenia, ponieważ jest ono ciężkie. Należy zawsze stosować rękawice ochronne i mieć na stopach pełne obuwie.
- Nigdy nie ciągnąć urządzenia za uchwyt.
- Zainstalować urządzenie w odpowiednim i bezpiecznym miejscu, które spełnia wymagania instalacyjne.
- Zachować minimalne odstępstwa od innych urządzeń i mebli.
- Przed zamontowaniem urządzenia należy sprawdzić, czy drzwi otwierają się bez oporu.
- Urządzenie wyposażono w elektryczny układ chłodzenia. Wymaga on zasilania elektrycznego.

Minimalna wysokość szafki (minimalna wysokość szafki pod blatem)	580 (600) mm
--	--------------

Szerokość szafki	560 mm
------------------	--------

Głębokość szafki	550 (550) mm
------------------	--------------

Wysokość przedniej części urządzenia	589 mm
--------------------------------------	--------

Wysokość tylnej części urządzenia	570 mm
-----------------------------------	--------

Szerokość przedniej części urządzenia	594 mm
---------------------------------------	--------

Szerokość tylnej części urządzenia	558 mm
------------------------------------	--------

Głębokość urządzenia	561 mm
----------------------	--------

Głębokość części urządzenia do zabudowy	540 mm
---	--------

Głębokość z otwartymi drzwiami	1007 mm
--------------------------------	---------

Minimalna wielkość otworu wentylacyjnego. Otwór umiejscowiony w tylnej dolnej części szafki	560x20 mm
---	-----------

Długość przewodu zasilającego. Przewód jest umiejscowiony w prawym tylnym rogu	1100 mm
--	---------

Wkręty mocujące	4x25 mm
-----------------	---------

2.2 Podłączenie do sieci elektrycznej



OSTRZEŻENIE!

Zagrożenie pożarem i porażeniem prądem elektrycznym.

- Wszystkie połączenia elektryczne powinien wykonać wykwalifikowany elektryk.
- Urządzenie musi być uziemione.
- Upewnij się, że parametry na tabliczce znamionowej odpowiadają parametrom znamionowym źródła zasilania.
- Należy używać wyłącznie prawidłowo zamontowanego gniazda elektrycznego z uziemieniem.
- Nie stosować rozgałęźników ani przedłużaczy.
- Należy zwrócić uwagę, aby nie uszkodzić wtyczki ani przewodu zasilającego. Wymiany przewodu zasilającego można dokonać wyłącznie w naszym autoryzowanym centrum serwisowym.
- Przewody zasilające nie mogą dotykać ani przebiegać w pobliżu drzwi urządzenia lub wnętrza pod urządzeniem, zwłaszcza gdy urządzenie działa i drzwi są mocno rozgrzane.
- Zarówno dla elementów znajdujących się pod napięciem, jak i zaizolowanych części, zabezpieczenie przed porażeniem prądem należy zamocować w taki sposób, aby nie można go było odłączyć bez użycia narzędzi.

- Podłączyć wtyczkę do gniazda elektrycznego dopiero po zakończeniu instalacji. Należy zadbać o to, aby po zakończeniu instalacji urządzenia wtyczka przewodu zasilającego była łatwo dostępna.
- Jeśli gniazdo elektryczne jest obluzowane, nie wolno podłączać do niego wtyczki.
- Odłączając urządzenie, nie należy ciągnąć za przewód zasilający. Należy zawsze ciągnąć za wtyczkę sieciową.
- Konieczne jest zastosowanie odpowiednich wyłączników obwodu zasilania: wyłączników automatycznych, bezpieczników topikowych (typu wykręcanego – wyjmowanych z oprawki), wyłączników różnicowoprądowych oraz styczników.
- W instalacji elektrycznej należy zastosować wyłącznik obwodu umożliwiający odłączenie urządzenia od zasilania na wszystkich biegunach. Wyłącznik obwodu musi mieć rozwarcie styków wynoszące minimum 3 mm.
- Urządzenie wyposażono w przewód zasilający oraz wtyczkę.

Rodzaje przewodów przeznaczonych do montażu lub wymiany w krajach europejskich:

H07 RN-F, H05 RN-F, H05 RRF, H05 VV-F, H05 V2V2-F (T90), H05 BB-F

Dobór przekroju przewodu należy przeprowadzić na podstawie mocy całkowitej podanej na tabliczce znamionowej. Można również skorzystać z informacji zawartych w tabeli:

Moc całkowita (W)	Przekrój przewodu (mm ²)
maksymalnie 1380	3 x 0.75
maksymalnie 2300	3 x 1
maksymalnie 3680	3 x 1.5

Przewód ochronny (żółto-zielony) musi być o 2 cm dłuższy od przewodu fazowego i neutralnego (niebieski i brązowy).

2.3 Spół sposób używania



OSTRZEŻENIE!

Zagrożenie odniesieniem obrażeń, oparzeniem, porażeniem prądem lub wybuchem.

- Urządzenie jest przeznaczone wyłącznie do użytku domowego.
- Nie zmieniać parametrów technicznych urządzenia.
- Należy upewnić się, że otwory wentylacyjne są drożne.
- Nie pozostawiać włączonego urządzenia bez nadzoru.
- Wyłączać urządzenie po każdym użyciu.
- Podczas pracy urządzenia należy zachować ostrożność przy otwieraniu jego drzwi. Może dojść do uwolnienia gorącego powietrza.
- Nie obsługiwać urządzenia mokrymi rękami lub jeśli ma ono kontakt z wodą.
- Nie opierać się o otwarte drzwi urządzenia.
- Nie używać urządzenia jako powierzchni roboczej ani miejsca do przechowywania przedmiotów.
- Należy ostrożnie otwierać drzwi urządzenia. Stosowanie składników zawierających alkohol może spowodować powstanie mieszanki alkoholu i powietrza.
- Podczas otwierania drzwi urządzenia nie wolno zbliżać do niego iskrzących przedmiotów ani otwartego płomienia.
- Nie umieszczać w urządzeniu, na nim ani w jego pobliżu łatwopalnych substancji ani przedmiotów nasączonych łatwopalnymi substancjami.



OSTRZEŻENIE!

Zagrożenie uszkodzeniem urządzenia.

- Aby zapobiec uszkodzeniu lub przebarwieniu się emalii:
 - Nie należy kłaść naczyń ani innych przedmiotów bezpośrednio na dnie urządzenia.
 - Nie należy kłaść folii aluminiowej bezpośrednio na dnie komory urządzenia.

- Nie należy wlewać wody bezpośrednio do rozgrzanego urządzenia.
- Nie należy pozostawiać wilgotnych naczyń ani potraw w urządzeniu po zakończeniu pieczenia.
- Należy zachować ostrożność podczas wyjmowania i wkładania akcesoriów.
- Odbarwienie emalii lub stali nierdzewnej nie ma wpływu na działanie urządzenia.
- Do pieczenia wilgotnych ciast należy używać głębokiej blachy. Sok z owoców może trwale zaplamiać emalię.
- Urządzenie jest przeznaczone wyłącznie do przyrządzania potraw. Nie wolno go używać do innych celów, takich jak np. ogrzewanie pomieszczeń.
- Podczas pieczenia drzwi piekarnika powinny być zawsze zamknięte.
- Jeśli urządzenie zainstalowano za ścianką meblową (np. za drzwiami szafki), nie wolno zamykać drzwi podczas pracy urządzenia. Połączenie wysokiej temperatury i wilgoci wewnątrz zamkniętego mebla może doprowadzić do uszkodzenia urządzenia, mebla lub podłogi. Nie zamykać drzwi szafki do czasu całkowitego ostygnięcia urządzenia.

2.4 Konserwacja i czyszczenie



OSTRZEŻENIE!

Zagrożenie odniesieniem obrażeń, pożarem lub uszkodzeniem urządzenia.

- Przed przystąpieniem do konserwacji należy wyłączyć urządzenie i wyjąć wtyczkę przewodu zasilającego z gniazda elektrycznego.
- Upewnić się, że urządzenie ostygło. Występuje zagrożenie pęknięciem szyb w drzwiach urządzenia.
- Jeśli szyba pęknie, należy ją niezwłocznie wymienić. Należy skontaktować się z autoryzowanym centrum serwisowym.
- Przy zdejmowaniu drzwi urządzenia należy zachować ostrożność. Drzwi są ciężkie!
- Aby zapobiec uszkodzeniu powierzchni urządzenia, należy regularnie ją czyścić.

- Czyścić urządzenie za pomocą wilgotnej szmatki. Stosować wyłącznie obojętne detergenty. Nie używać produktów ściernych, myjek do szorowania, rozpuszczalników ani metalowych przedmiotów.
- Stosując aerozol do piekarników, należy przestrzegać wskazówek dotyczących bezpieczeństwa umieszczonych na jego opakowaniu.

2.5 Oświetlenie wewnętrzne



OSTRZEŻENIE!

Zagrożenie porażeniem prądem.

- Informacja dotycząca oświetlenia w urządzeniu i elementów oświetleniowych sprzedawanych osobno jako części zamienne: Zastosowane elementy oświetleniowe są przystosowane do pracy w wymagających warunkach fizycznych (temperatura, drgania, wilgotność) w urządzeniach domowych lub są przeznaczone do sygnalizacji stanu działania urządzenia. Nie są one przeznaczone do innych zastosowań i nie nadają się do oświetlania pomieszczeń domowych.
- Używać wyłącznie żarówek tego samego typu.

2.6 Serwis

- Aby naprawić urządzenie, należy skontaktować się z autoryzowanym centrum serwisowym.
- Należy stosować wyłącznie oryginalne części zamienne.

2.7 Utylizacja



OSTRZEŻENIE!

Zagrożenie odniesieniem obrażeń lub uduszeniem.

- Odłączyć urządzenie od źródła zasilania.
- Odciąć przewód zasilający blisko urządzenia i oddać do utylizacji.
- Wymontować zatrzask drzwi, aby uniemożliwić zamknięcie się dziecka lub zwierzęcia w urządzeniu.

3. INSTALACJA



OSTRZEŻENIE!
Patrz rozdział dotyczący bezpieczeństwa.

3.1 Zabudowa

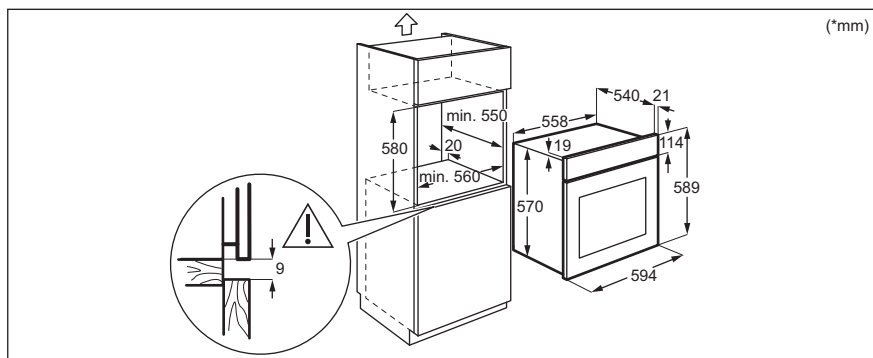
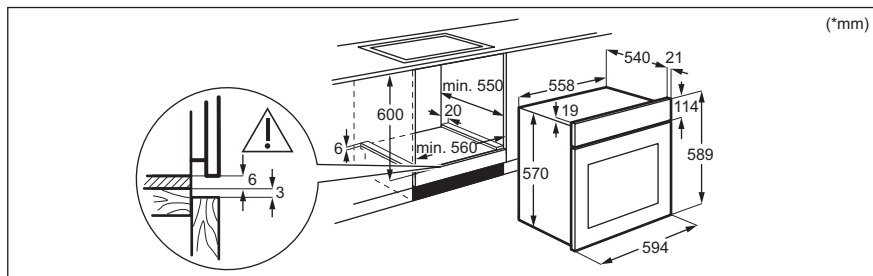

3.2 Mocowanie piekarnika do szafki

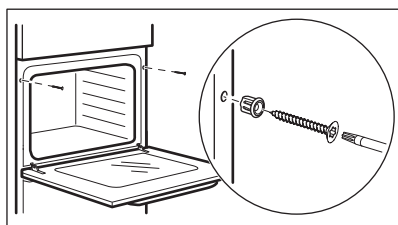

4. OPIS URZĄDZENIA

4.1 Ogólne informacje

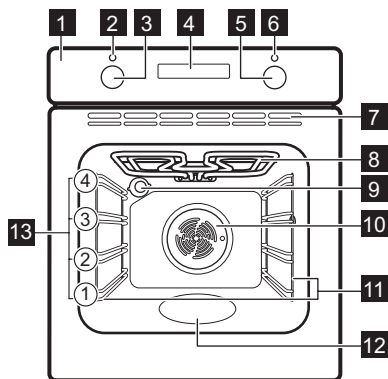

- 1 Panel sterowania
- 2 Kontrolka/symbol zasilania
- 3 Pokrętko wyboru funkcji pieczenia
- 4 Wyświetlacz
- 5 Pokrętko sterujące (do regulacji temperatury)
- 6 Wskaźnik/symbol temperatury
- 7 Otwory wylotowe powietrza dla wentylatora chłodzącego
- 8 Grzałka
- 9 Oświetlenie
- 10 Wentylator
- 11 Prowadnice blach, wyjmowane
- 12 Wgłębienie komory – zbiornik systemu czyszczenia wodą
- 13 Poziomy umieszczenia potrawy

4.2 Wyposażenie

- **Ruszt**
Do ustawiania naczyń, form do ciast oraz do pieczenia mięs.
- **Blacha do pieczenia ciasta**
Do pieczenia ciast i ciastek.
- **Głęboka blacha**

Do pieczenia mięsa lub ciasta oraz do zbierania skapującego tłuszczu.

- **Prowadnice teleskopowe**
Prowadnice teleskopowe ułatwiają wkładanie i wyjmowanie akcesoriów.

5. PANEL STEROWANIA

5.1 Chowane pokrętła sterujące

Aby użyć urządzenia, należy nacisnąć pokrętko. Pokrętko wysunie się.

5.2 Pola czujników/przyciski

—	Ustawianie czasu.
⊙	Ustawianie funkcji zegara.
+	Ustawianie czasu.

5.3 Wyświetlacz

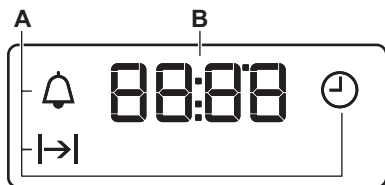

- A. Funkcje zegara
- B. Zegar

6. PRZED PIERWSZYM UŻYCIEM



OSTRZEŻENIE!

Patrz rozdział dotyczący bezpieczeństwa.

6.1 Przed pierwszym użyciem

Podczas nagrzewania z piekarnika może wydobywać się nieprzyjemny zapach i dym. Należy zapewnić odpowiednią wentylację w pomieszczeniu.



Krok 1



Krok 2



Krok 3

Ustawianie zegara	Wyczyść piekarnik	Nagrząć wstępnie pusty piekarnik
<ol style="list-style-type: none"> 1. - nacisnąć, aby ustawić czas. Po upływie około 5 sekund miganie ustanie, a na wyświetlaczu będzie widoczna ustawiona aktualna godzina. 	<ol style="list-style-type: none"> 1. Wyjąć z piekarnika wszystkie akcesoria i prowadnice blach. 2. Umyć piekarnik i akcesoria miękką szmatką zwilżoną ciepłą wodą z dodatkiem łagodnego detergentu. 	<ol style="list-style-type: none"> 1. Ustawić maksymalną temperaturę dla funkcji: Czas: 1 godz. 2. Ustawić maksymalną temperaturę dla funkcji: Czas: 15 min 3. Ustawić maksymalną temperaturę dla funkcji: Czas: 15 min

Wyłączyć piekarnik i poczekać, aż ostygnie. Umieścić akcesoria i wyjmowane prowadnice blach w piekarniku.

7. CODZIENNE UŻYTKOWANIE



OSTRZEŻENIE!







Patrz rozdział dotyczący bezpieczeństwa.





7.1 Jak ustawić: Funkcja pieczenia

- | | |
|---------------|--|
| Krok 1 | Obrócić pokrętło wyboru funkcji pieczenia w celu wybrania funkcji pieczenia. |
| Krok 2 | Obrócić pokrętło sterujące, aby wybrać temperaturę. |

Krok 3 Po zakończeniu pieczenia obrócić pokrętkę w położenie wyłączenia, aby wyłączyć piekarnik.

7.2 Funkcje pieczenia

Funkcja pieczenia	Zastosowanie
 Położenie wyłączenia	Piekarnik jest wyłączony.
 Oświetlenie piekarnika	Do włączania oświetlenia.
 Termoobieg	Do jednoczesnego pieczenia na dwóch poziomach i do suszenia żywności. Ustawić temperaturę o 20-40°C niższą od temperatury dla funkcji Pieczenia tradycyjnego.
 Termoobieg wilgotny	Funkcja zapewnia oszczędność energii podczas pieczenia. Podczas używania tej funkcji temperatura w komorze może się różnić od temperatury ustawionej. Może nastąpić zmniejszenie mocy grzania. Więcej informacji można znaleźć w rozdziale „Codzienna eksploatacja”, Uwagi dotyczące funkcji: Termoobieg wilgotny.
 Grzałka dolna	Do pieczenia ciast na kruchym spodzie oraz do pasteryzowania żywności.
 Pieczenie konwekcyjne	Do pieczenia mięsa lub do pieczenia mięsa i ciast wymagających jednakowej temperatury, na więcej niż jednym poziomie, bez przenikania zapachów.

Funkcja pieczenia	Zastosowanie
 Turbo grill	Do pieczenia dużych kawałków mięsa lub drobiu z kośćmi na jednym poziomie. Do przyrządzania zapiekanek i przyrumieniania.
 Rozmrażanie	Do rozmrażania żywności (warzyw i owoców). Czas rozmrażania uzależniony jest od ilości i grubości mrożonej potrawy.
 Pieczenia tradycyjnego	Do pieczenia i opiekania żywności na jednym poziomie piekarnika.
 Grill	Do grillowania cienkich porcji potraw i opiekania chleba.

7.3 Uwagi dotyczące funkcji: Termoobieg wilgotny



Funkcji tej użyto w celu potwierdzenia zgodności z wymogami rozporządzeń UE 65/2014 i UE 66/2014, dotyczących klasy efektywności energetycznej i ekoprojektu. Testy przeprowadzono zgodnie z normą EN 60350-1.

Drzwi piekarnika powinny być zamknięte podczas pieczenia, tak aby działanie funkcji nie było zakłócanie, a piekarnik działał z najwyższą możliwą wydajnością energetyczną.

Wskazówki dotyczące pieczenia – patrz rozdział „Wskazówki i porady”, Termoobieg wilgotny. Ogólne zalecenia dotyczące oszczędzania energii znajdują się w rozdziale „Wydajność energetyczna”, Oszczędzanie energii.

8. FUNKCJE ZEGARA



8.1 Funkcje zegara

Funkcja zegara	Zastosowanie
 Aktualna godzina	Ustawianie, zmienianie lub sprawdzanie aktualnego czasu.
 Czas	Ustawianie czasu pracy piekarnika.
 Minutnik	Ustawianie czasu do odliczania. Funkcja nie ma wpływu na działanie piekarnika. Funkcję tę można włączyć w dowolnej chwili – również wtedy, gdy piekarnik jest wyłączony.

8.2 Jak ustawić: Funkcje zegara



Jak ustawić: Aktualna godzina



 – miga po podłączeniu piekarnika do zasilania, po przerwie w zasilaniu lub gdy zegar nie jest ustawiony.

 ,  – nacisnąć, aby ustawić czas.

Po upływie około 5 sekund miganie ustanie, a na wyświetlaczu będzie widoczna ustawiona aktualna godzina.

Jak zmienić: Aktualna godzina



Krok 1  – nacisnąć kilkakrotnie, aby zmienić aktualną godzinę.  – zacznie migać.

Krok 2  ,  – nacisnąć, aby ustawić czas.
Po upływie około 5 sekund miganie ustanie, a na wyświetlaczu będzie widoczna ustawiona aktualna godzina.

Jak ustawić: Czas

Krok 1 Ustawić funkcję i temperaturę piekarnika.

Krok 2  – nacisnąć kilkakrotnie.  – zacznie migać.

Krok 3  ,  – nacisnąć, aby ustawić czas.

Na wyświetlaczu widoczne jest wskazanie: .



 – zacznie migać po upływie ustawionego czasu. Rozlegnie się sygnał dźwiękowy i piekarnik wyłączy się.

Krok 4 Nacisnąć dowolny przycisk, aby wyłączyć sygnał.

Krok 5 Obrócić pokrętkę w położenie wyłączenia.

Jak ustawić: Minutnik

Krok 1  – nacisnąć kilkakrotnie.  – zacznie migać.

Krok 2 ,  – nacisnąć, aby ustawić czas.
Po upływie 5 sekund funkcja uruchomi się automatycznie.
Po upływie ustawionego czasu rozlegnie się sygnał dźwiękowy.

Krok 3 Nacisnąć dowolny przycisk, aby wyłączyć sygnał.

Krok 4 Obrócić pokrętła w położenie wyłączenia.

Jak anulować: Funkcje zegara

Krok 1  – nacisnąć kilkakrotnie, aż symbol funkcji zegara zacznie migać.

Krok 2 Nacisnąć i przytrzymać: .
Funkcja zegara wyłączy się po kilku sekundach.

9. KORZYSTANIE Z AKCESORIÓW



OSTRZEŻENIE!

Patrz rozdział dotyczący bezpieczeństwa.

9.1 Wkładanie akcesoriów

Niewielki występ na górze ma na celu zapewnienie większego bezpieczeństwa.

Ruszt:

Wsunąć ruszt między prowadnice jednego z poziomów umieszczania potraw i upewnić się, że nóżki są skierowane w dół.

Występy służą także jako zabezpieczenie przed wypadnięciem. Wysoka krawędź wokół rusztu zapobiega zsuwaniu się naczyń z rusztu.

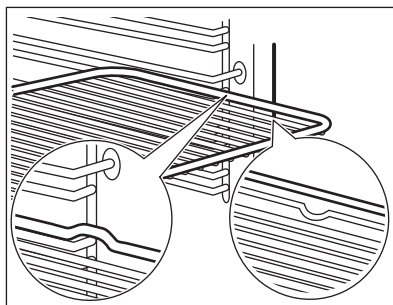

Blacha do pieczenia ciasta /Głęboka blacha:

Wsunąć blachę między prowadnice blachy.

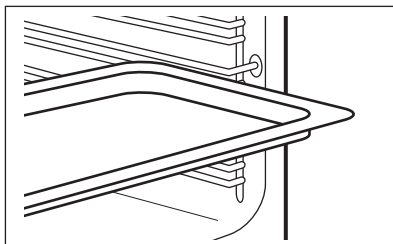
**Ruszt, Blacha do pieczenia ciasta /Głęboka blacha:**

Wsunąć blachę między prowadnice blachy, a ruszt między prowadnice na wyższym poziomie.

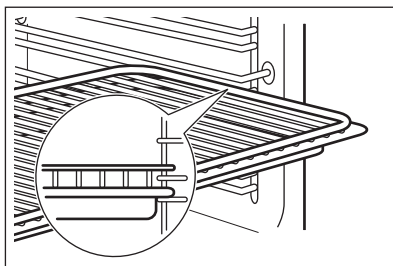

9.2 Używanie prowadnic teleskopowych

Prowadnice teleskopowe można umieścić na każdym poziomie. Obie prowadnice teleskopowe należy umieścić na tym samym poziomie.

Nie smarować prowadnic teleskopowych.

Przed zamknięciem drzwi upewnić się, że prowadnice teleskopowe całkowicie wsunięto do wnętrza piekarnika.

Krok 1 Zamontować prowadnice teleskopowe na prowadnicach blach.

Krok 2 Upewnić się, że koniec (A) prowadnicy teleskopowej jest skierowany w górę.

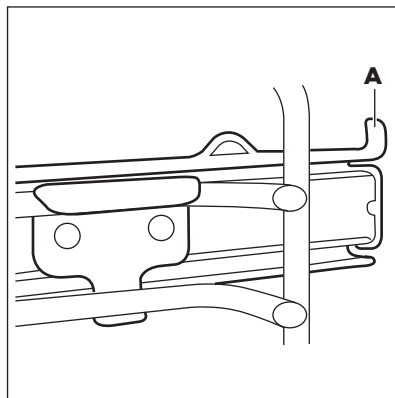
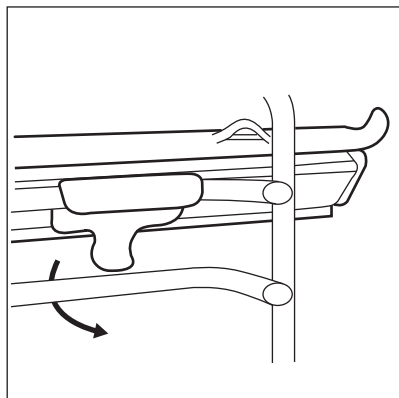

10. DODATKOWE FUNKCJE

10.1 Wentylator chłodzący

Podczas pracy piekarnika wentylator chłodzący włącza się automatycznie, aby utrzymać powierzchnię piekarnika w niskiej temperaturze. Po wyłączeniu piekarnika wentylator chłodzący działa do czasu ostygnięcia piekarnika.

10.2 Termostat bezpieczeństwa

Nieprawidłowe działanie piekarnika lub uszkodzone podzespoły mogą spowodować

niebezpieczne przegrzanie urządzenia. Aby temu zapobiec, piekarnik wyposażono w termostat bezpieczeństwa, który w razie potrzeby wyłącza zasilanie. Po obniżeniu temperatury piekarnik automatycznie włączy się ponownie.

11. WSKAZÓWKI I PORADY



Patrz rozdział dotyczący bezpieczeństwa.

11.1 Zalecenia dotyczące pieczenia

Potrawy można umieszczać w piekarniku na czterech poziomach.

Poziomy półek liczone są od dna piekarnika.

Nowy piekarnik może piec inaczej niż dotychczas używany. W poniższej tabeli znajdują się standardowe ustawienia temperatury, czasu pieczenia i poziomu umieszczenia potrawy.

W przypadku braku ustawień dla specjalnego przepisu należy znaleźć ustawienia dla podobnej potrawy.

Piekarnik wyposażono w specjalny układ obiegu powietrza oraz stałą recyrkulacji pary. System ten, dzięki obecności pary, umożliwi przygotowanie delikatnych potraw z chrupiącą skórką. Pozwala skrócić czas pieczenia, a także zmniejszyć zużycie energii.

Pieczenie ciast

Drzwi piekarnika nie należy otwierać przed upływem co najmniej 3/4 ustawionego czasu pieczenia.

Jeśli wykorzystywane są dwie blachy do pieczenia jednocześnie należy pozostawić jeden pusty poziom między nimi.

Pieczenie mięsa i ryb

Do pieczenia bardzo tłustych potraw należy używać głębokiej blachy, aby nie dopuścić do trwałego zabrudzenia piekarnika.

Po upieczeniu mięsa należy odczekać około 15 minut przed jego pokrojeniem, aby nie wyciekły soki.

Aby uniknąć nadmiaru dymu w piekarniku podczas pieczenia, należy do głębokiej blachy wlać nieco wody. Aby zapobiec gromadzeniu się dymu, należy dolewać wodę za każdym razem, gdy wyparuje.

Czasy pieczenia

Czasy pieczenia zależą od rodzaju potrawy, jej konsystencji oraz ilości.

W początkowym okresie należy kontrolować wyniki pieczenia. Pozwoli to odnaleźć najlepsze ustawienia (mocy grzania, czasu pieczenia itp.) dla posiadanych naczyń, przepisów i ilości potraw pieczonych przy użyciu omawianego urządzenia.

11.2 Termoobieg wilgotny – zalecane akcesoria

Należy używać używać naczyń i pojemników w ciemnym kolorze o matowej powierzchni. Pochłaniają one lepiej ciepło niż naczynia w jasnym kolorze o błyszczącej powierzchni.

**Blacha do pizzy**

W ciemnym kolorze, matowa
średnica: 28 cm

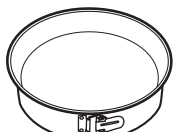
**Forma do pieczenia**

W ciemnym kolorze, matowa
średnica: 26 cm

**Kokilki**





Szkoło
średnica: 8 cm,
wysokość: 5 cm





**Forma do tarty**

W ciemnym kolorze, matowa
średnica: 28 cm

11.3 Termoobieg wilgotny







Aby uzyskać najlepsze efekty, należy przestrzegać zaleceń z poniższej tabeli.







		 (°C)		 (min)
Słodkie bułeczki, 12 szt.	blacha do pieczenia ciasta lub głęboka blacha	180	2	35 - 40
Bułki, 9 szt.	blacha do pieczenia ciasta lub głęboka blacha	180	2	35 - 40
Pizza, mrożona, 0,35 kg	ruszt	220	2	35 - 40
Rolada biszkoptowa	blacha do pieczenia ciasta lub głęboka blacha	170	2	30 - 40
Brownie	blacha do pieczenia ciasta lub głęboka blacha	180	2	30 - 40
Suflet, 6 szt.	ceramiczne kokilki na ruszcie	200	3	30 - 40
Biszkoptowy spód tarty	forma do tarty na ruszcie	170	2	20 - 30
Biszkopt królowej Wiktorii	naczynie do pieczenia na ruszcie	170	2	35 - 45
Gotowana ryba, 0,3 kg	blacha do pieczenia ciasta lub głęboka blacha	180	3	35 - 45
Cała ryba, 0,2 kg	blacha do pieczenia ciasta lub głęboka blacha	180	3	35 - 45
Filet rybny, 0,3 kg	blacha do pieczenia pizzy na ruszcie	180	3	35 - 45
Mięso z wody, 0,25 kg	blacha do pieczenia ciasta lub głęboka blacha	200	3	40 - 50
Szaszłyk, 0,5 kg	blacha do pieczenia ciasta lub głęboka blacha	200	3	25 - 35
Ciasteczka, 16 szt.	blacha do pieczenia ciasta lub głęboka blacha	180	2	20 - 30

		 (°C)		 (min)
Makaroniki, 20 szt.	blacha do pieczenia ciasta lub głęboka blacha	180	2	40 - 45
Babeczki, 12 szt.	blacha do pieczenia ciasta lub głęboka blacha	170	2	30 - 40
Ciasto na słono, 16 szt.	blacha do pieczenia ciasta lub głęboka blacha	170	2	35 - 45
Krucze ciasteczka, 20 szt.	blacha do pieczenia ciasta lub głęboka blacha	150	2	40 - 50
Babeczki, 8 szt.	blacha do pieczenia ciasta lub głęboka blacha	170	2	20 - 30
Warzywa, z wody, 0,4 kg	blacha do pieczenia ciasta lub głęboka blacha	180	3	35 - 40
Omlet wegetariański	blacha do pieczenia pizzy na ruszcie	200	3	30 - 45
Warzywa śródziemnomorskie, 0,7 kg	blacha do pieczenia ciasta lub głęboka blacha	180	4	35 - 40

11.4 Informacje dla ośrodków przeprowadzających testy

Testy zgodne z normą IEC 60350-1.

				 (°C)	 (min)	
Małe ciasteczka, 20 sztuk na blasze	Pieczenia tradycyjnego	Blacha do pieczenia ciasta	3	170	20 - 30	-
Szarlotka, 2 foremki Ø 20 cm	Pieczenia tradycyjnego	Ruszt	1	170	80 - 120	-
Biszkopt, foremka do ciasta Ø 26 cm	Pieczenia tradycyjnego	Ruszt	2	170	35 - 45	-
Ciasteczka maślane	Pieczenia tradycyjnego	Blacha do pieczenia ciasta	3	150	20 - 35	Nagrzewać wstępnie piekarnik przez 10 minut.
Tosty, 4-6 szt.	Grill	Ruszt	3	maks.	2-4 minuty pierwsza strona; 2-3 minuty druga strona	Nagrzewać wstępnie piekarnik przez 3 minuty.

					
			(°C)	(min)	
Burger wołowy, 6 szt., 0,6 kg	Grill	Ruszt i ociekacz	3 maks.	20 - 30	Umieścić ruszt na trzecim poziomie, a ociekacz na drugim poziomie piekarnika. Obrócić produkt w połowie czasu gotowania. Nagrzewać wstępnie piekarnik przez 3 minut.

12. KONSERWACJA I CZYSZCZENIE



OSTRZEŻENIE!

Patrz rozdział dotyczący bezpieczeństwa.

12.1 Uwagi dotyczące czyszczenia



Środki czyszczące

Umyć przód piekarnika miękką ściereczką zwilżoną ciepłą wodą z dodatkiem łagodnego detergentu. Wyczyścić i sprawdzić uszczelkę drzwi wokół obramowania komory.

Użyć roztworu czyszczącego, aby wyczyścić metalowe powierzchnie.

Usunąć plamy za pomocą łagodnego detergentu.



Codziennie użytkowanie

Czyścić komorę po każdym użyciu. Nagromadzenie się tłuszczu lub innych zabrudzeń może skutkować pożarem.

Wewnątrz piekarnika lub na szybach drzwi może skraplać się para wodna. Aby ograniczyć zjawisko skraplania się pary wodnej, należy uruchamiać piekarnik na 10 minut przed rozpoczęciem pieczenia. Nie pozostawiać gotowych potraw w piekarniku na dłużej niż 20 minut. Po każdym użyciu osuszyć komorę miękką ściereczką.



Wyposażenie

Po każdym użyciu akcesoriów należy wyczyścić je i pozostawić do wyschnięcia. Do czyszczenia należy użyć miękkiej ściereczki zwilżonej ciepłą wodą z dodatkiem łagodnego detergentu. Nie myć akcesoriów w zmywarce.

Do czyszczenia akcesoriów z powłoką zapobiegającą przywieraniu nie należy używać ścierek środków czyszczących ani przedmiotów o ostrych krawędziach.

12.2 Sposób wyjmowania: Prowadnice blach

Wyjąć prowadnice blach, aby wyczyścić piekarnik.

Krok 1 Wylądzyć piekarnik i zaczekać, aż ostygnie.

Krok 2 Odciągnąć przednią część prowadnic blach od bocznej ścianki.

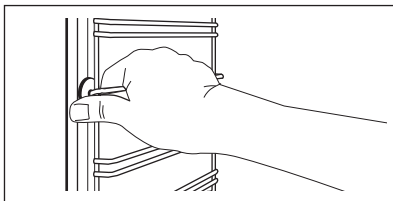

Krok 3 Odciągnąć tylną część prowadnic blach od bocznej ścianki i wyjąć je.

Krok 4 Zamontować prowadnice blach w odwrotnej kolejności. Kołki ustalające prowadnic teleskopowych muszą być skierowane do przodu.

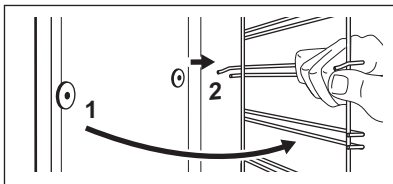

12.3 Obsługa urządzenia: Czyszczenie wodą

W procesie czyszczenia wykorzystuje się wodę do usuwania pozostałości tłuszczu i resztek żywności z piekarnika.

Krok 1 Wlać wodę do wnęki komory: 150 ml.

Krok 2 Wybrać funkcję: 

Krok 3 Ustawić temperaturę 90°C.

Krok 4 Pozostawić włączony piekarnik na 30 min.

Krok 5 Wylądzyć piekarnik.

Krok 6 Odczekać, aż piekarnik ostygnie. Osuszyć komorę miękką ściereczką.

12.4 Sposób demontażu i montażu: Drzwi

W drzwiach piekarnika znajdują się dwie szyby. Drzwi piekarnika i wewnętrzne szyby można wymontować w celu ich wyczyszczenia. Przed przystąpieniem do demontażu szyb należy zapoznać się z instrukcją „Zdejmovanie i zakładanie drzwi”.



UWAGA!

Nie używać piekarnika bez szyb.

Krok 1 Całkowicie otworzyć drzwi i chwycić oba zawiasy.

Krok 2 Podnieść i obrócić całkowicie dźwignie umieszczone na obu zawiasach.

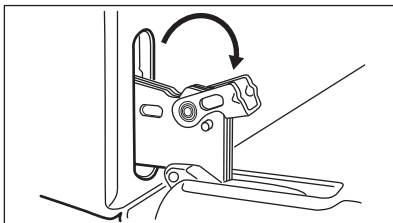
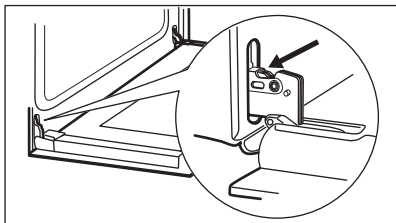

Krok 3 Przymknąć drzwi piekarnika do połowy, do pierwszej pozycji otwarcia. Następnie unosząc i pociągając drzwi do siebie, wyjąć je z mocowania.

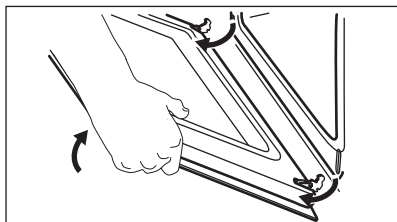

Krok 4 Położyć drzwi na stabilnej powierzchni przykrytej miękką szmatką i zwolnić mechanizm blokujący, aby wyjąć wewnętrzną szybę.

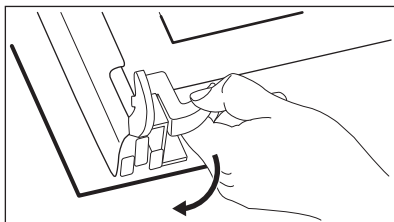

Krok 5 Obrócić elementy mocujące o 90° i wyjąć je z gniazd.

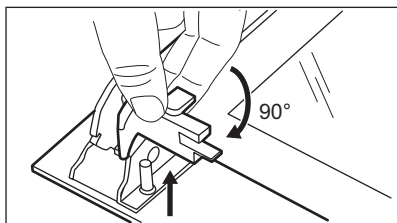

Krok 6 Ostrożnie podnieść i wyjąć szybę.

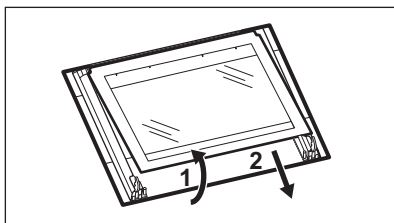

Krok 7 Umyć szyby wodą z płynem do mycia naczyń. Dokładnie wytrzeć szyby do sucha. Nie myć szyb w zmywarce.

Krok 8 Po umyciu zamontować szybę i drzwi piekarnika.

Zamontować prawidłowo listwę drzwi (powinno być słyszalne kliknięcie).
Upewnić się, że wewnętrzną szybę prawidłowo umieszczono w mocowaniu.

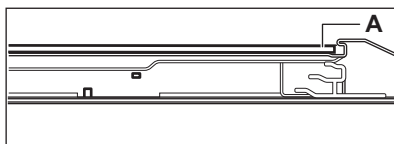

12.5 Sposób wymiany: Oświetlenie



OSTRZEŻENIE!

Zagrożenie porażeniem prądem.
Żarówka może być gorąca.

Przed wymianą żarówki oświetlenia:

Krok 1

Wyłączyć piekarnik. Odczekać, aż piekarnik ostygnie.

Krok 2

Odłączyć piekarnik od zasilania.

Krok 3

Umieścić ściereczkę na dnie komory.

Tyłne oświetlenie

Krok 1	Obrócić szklany klosz, aby go zdjąć.
Krok 2	Wyczyścić szklany klosz.
Krok 3	Wymienić żarówkę na nową, odpowiednią do piekarnika i odporną na działanie wysokiej temperatury (do 300°C).
Krok 4	Zamontować klosz.

13. ROZWIĄZANIE PROBLEMÓW



OSTRZEŻENIE!

Patrz rozdział dotyczący bezpieczeństwa.

13.1 Co zrobić, gdy...

W przypadkach nieuwzględnionych w tabeli należy skontaktować się z autoryzowanym centrum serwisowym.

Problem	Sprawdzić, czy...
Piekarnik nie nagrzewa się.	Zadziałał bezpiecznik.
Uszczelka drzwi jest uszkodzona.	Nie używać piekarnika. Skontaktować się z autoryzowanym punktem serwisowym.

Problem	Sprawdzić, czy...
Na wyświetlaczu widoczne jest wskazanie „12.00”.	Wystąpiła przerwa w zasilaniu. Ustawianie bieżącej godziny.
Nie działa oświetlenie.	Żarówka oświetlenia jest przepalona.

13.2 Informacje serwisowe

Jeżeli rozwiązanie problemu we własnym zakresie nie jest możliwe, należy skontaktować się ze sprzedawcą lub z autoryzowanym punktem serwisowym.

Dane niezbędne dla serwisu znajdują się na tabliczce znamionowej. Tabliczka znamionowa znajduje się na przednim obramowaniu komory piekarnika. Nie usuwać tabliczki znamionowej z komory piekarnika.

Zalecamy wpisanie danych w tym miejscu:

Model (MOD.)

Numer produktu (PNC)

Numer seryjny (S.N.)

14. EFEKTYWNOŚĆ ENERGETYCZNA

14.1 Informacje o produkcie i karta produktu*

Nazwa dostawcy	Electrolux
Oznaczenie modelu	EOF3H50BX 944068153
Wskaźnik efektywności energetycznej	95.1

Klasa efektywności energetycznej	A
Zużycie energii przy standardowym obciążeniu w trybie tradycyjnym	0.89 kWh/cykl
Zużycie energii przy standardowym obciążeniu w trybie z termoobiegiem	0.78 kWh/cykl
Liczba komór	1
Źródła ciepła	Zasilanie elektryczne
Pojemność	65 l
Typ piekarnika	Piekarnik do zabudowy
Masa	28.4 kg

* Dla Unii Europejskiej zgodnie z rozporządzeniami UE 65/2014 i 66/2014.
Dla Białorusi zgodnie z normą STB 2478-2017, aneks G oraz STB 2477-2017, aneksy A i B.
Dla Ukrainy zgodnie z normą 568/32020.

Klasa efektywności energetycznej nie dotyczy Rosji.

EN 60350-1 – Elektryczny sprzęt do gotowania do użytku domowego – Część 1: Elektryczne kuchnie, piekarniki, piekarniki parowe i opiekacze – Metody badań cech funkcjonalnych.

14.2 Oszczędzanie energii



Piekarnik wyposażono w funkcje umożliwiające oszczędzanie energii podczas codziennego pieczenia.

Podczas działania piekarnika sprawdzić, czy jego drzwi są prawidłowo zamknięte. Nie otwierać zbyt często drzwi piekarnika podczas pieczenia. Dbać, aby uszczelka drzwi była czysta i umieszczona prawidłowo na swoim miejscu.

Korzystanie z metalowych naczyń pozwala oszczędzać energię.

Gdy nie jest to konieczne, nie należy wstępnie nagrzewać piekarnika przed rozpoczęciem pieczenia.

Przygotowując kilka potraw, należy w miarę możliwości skracać przerwy między ich pieczeniem.

Pieczenie z termoobiegiem

Jeśli to możliwe, w celu oszczędzania energii należy korzystać z funkcji termoobiegu.

Ciepło resztkowe

Gdy pieczenie przekracza 30 min, należy zmniejszyć temperaturę piekarnika do minimum na 3-10 min przed zakończeniem pieczenia. Ciepło resztkowe zgromadzone w piekarniku pozwoli dokończyć pieczenie.

Używać ciepła resztkowego do podgrzewania innych potraw.

Utrzymywanie temperatury potraw

Wybrać najniższe możliwe ustawienie temperatury, aby wykorzystać ciepło resztkowe i podtrzymać temperaturę potrawy.

Termoobieg wilgotny

Funkcja zapewnia oszczędność energii podczas pieczenia.

15. OCHRONA ŚRODOWISKA

Materiały oznaczone symbolem  należy poddać utylizacji. Opakowanie urządzenia włożyć do odpowiedniego pojemnika w celu

przeprowadzenia recyklingu. Należy zadbać o ponowne przetwarzanie odpadów urządzeń elektrycznych i elektronicznych, aby chronić

środowisko naturalne oraz ludzkie zdrowie.
Nie wolno wyrzucać urządzeń oznaczonych
symbolem  razem z odpadami domowymi.
Należy zwrócić produkt do miejscowego

punktu ponownego przetwarzania lub
skontaktować się z odpowiednimi władzami
miejskimi.

NAVRHNUTÉ PRE VÁS

Ďakujeme, že ste si zakúpili spotrebič Electrolux. Vybrali ste si výrobok, ktorý vznikol na základe desaťročí odborných skúseností a inovácií. Dômyselný a štýlový – navrhnutý s dôrazom na váš komfort. Pri každom použití si môžete byť istí, že uvidíte skvelý výkon. Vitajte vo svete Electrolux.

Navštívte našu stránku, kde nájdete:



Rady týkajúce sa používania, brožúry, návody na riešenie problémov a informácie o servise a opravách:

www.electrolux.com/support



Zaregistrujte si výrobok a využite tak ešte lepší servis:

www.registerelectrolux.com



Pre váš spotrebič si môžete zakúpiť príslušenstvo, spotrebný materiál a originálne náhradné diely:

www.electrolux.com/shop

STAROSTLIVOSŤ O ZÁKAZNÍKA A ZÁKAZNÍCKY SERVIS

Vždy používajte originálne náhradné diely.

Ak potrebujete kontaktovať autorizované servisné stredisko, uistite sa, že máte k dispozícii nasledujúce údaje: Model, číslo výrobku, sériové číslo.

Tieto informácie nájdete na typovom štítku.

 Upozornenie / Výstražné a bezpečnostné informácie

 Všeobecné informácie a tipy

 Informácie o životnom prostredí

Vyhradzujeme si právo na zmeny bez predchádzajúceho upozornenia.

OBSAH

1. BEZPEČNOSTNÉ INFORMÁCIE.....	105
2. BEZPEČNOSTNÉ POKYNY.....	106
3. INŠTALÁCIA.....	109
4. POPIS VÝROBKU.....	110
5. OVLÁDACÍ PANEL.....	110
6. PRED PRVÝM POUŽITÍM.....	111
7. KAŽDODENNÉ POUŽÍVANIE.....	112
8. ČASOVÉ FUNKCIE.....	113
9. POUŽÍVANIE PRÍSLUŠENSTVA.....	114
10. DOPLNKOVÉ FUNKCIE.....	116
11. TIPY A RADY.....	116
12. STAROSTLIVOSŤ A ČISTENIE.....	119
13. ODSTRANOVANIE PROBLÉMOV.....	122
14. ENERGETICKÁ ÚČINNOSŤ.....	122
15. OCHRANA ŽIVOTNÉHO PROSTREDIA.....	123

1. ⚠️ BEZPEČNOSTNÉ INFORMÁCIE

Pred inštaláciou a používaním spotrebiča si pozorne prečítajte priložený návod na používanie. Výrobca nezodpovedá za zranenia ani za škody spôsobené nesprávnou montážou alebo používaním. Tieto pokyny uskladnite na bezpečnom a prístupnom mieste, aby ste do nich mohli v budúcnosti nahliadnuť.

1.1 Bezpečnosť detí a zraniteľných osôb

- Tento spotrebič smú používať deti staršie ako 8 rokov a osoby so zníženou fyzickou, zmyslovou alebo psychickou spôsobilosťou alebo nedostatkom skúseností a znalostí, iba ak sú pod dozorom zodpovednej osoby alebo ak boli zodpovednou osobou poučené o bezpečnom používaní spotrebiča a rozumejú prípadným rizikám. Deti do 8 rokov a osoby s vysokou mierou postihnutia nesmú mať prístup k spotrebiču, pokiaľ nie sú pod nepretržitým dozorom.
- Nedovoľte, aby sa deti hrali so spotrebičom.
- Obaly vždy uschovajte mimo dosahu detí a náležite ich zlikvidujte.
- VAROVANIE: Nedovoľte deťom ani domácim zvieratám priblížiť sa k spotrebiču, keď pracuje alebo keď sa chladí. Prístupné časti sa počas používania zohrejú na vysokú teplotu.
- Ak má spotrebič detskú poistku, mala by byť zapnutá.
- Deti nesmú spotrebič bez dozoru čistiť ani vykonávať žiadnu údržbu na spotrebiči.

1.2 Všeobecná bezpečnosť

- Nainštalovať tento spotrebič a vymeniť kábel smie iba na to kvalifikovaná osoba.
- Spotrebič nepoužívajte pred jeho nainštalovaním do nábytku určeného na zabudovanie.
- Pred akoukoľvek údržbou opojte spotrebič od elektrickej siete.

- Ak je poškodený elektrický napájací kábel, musíte ho dať vymeniť u výrobcu, v autorizovanom servisnom stredisku alebo u kvalifikovanej osoby, aby sa predišlo nebezpečenstvu.
- VAROVANIE: Dbajte na to, aby bol spotrebič pred výmenou žiarovky vypnutý, aby bolo vylúčené nebezpečenstvo zásahu elektrickým prúdom.
- VAROVANIE: Spotrebič a jeho prístupné časti sa počas používania môžu značne zahriať. Nedotýkajte sa ohrevných článkov.
- Pri vyberaní alebo vkladaní príslušenstva alebo nádob na pečenie vždy používajte kuchynské rukavice.
- Ak chcete vybrať zasúvacie lišty, najprv potiahnite prednú časť zasúvacích lišt a potom zadný koniec smerom od bočnej steny a vyberte ich. Pri inštalácii zasúvacích lišt zvolte opačný postup.
- Na čistenie spotrebiča nepoužívajte parné čističe.
- Na čistenie skla dvierok nepoužívajte abrazívne prostriedky ani ostré kovové škrabky, pretože by mohli poškrabať povrch, čo môže spôsobiť rozbitie skla.

2. BEZPEČNOSTNÉ POKYNY

2.1 Inštalácia



VAROVANIE!

Tento spotrebič smie nainštalovať iba kvalifikovaná osoba.

- Odstráňte všetky obaly.
- Poškodený spotrebič neinštalujte ani nepoužívajte.
- Dodržiavajte pokyny na inštaláciu dodané so spotrebičom.
- Vždy dávajte pozor, ak presúvate spotrebič, pretože je ťažký. Vždy používajte ochranné rukavice a uzavretú obuv.
- Spotrebič neťahajte za rukoväť.
- Spotrebič nainštalujte na bezpečné a vhodné miesto, ktoré spĺňa požiadavky na inštaláciu.

- Dodržiavajte požadovanú minimálnu vzdialenosť od iných spotrebičov a nábytku.
- Pred namontovaním spotrebiča sa uistite, či sa dvierka rúry otvárajú bez odporu.
- Spotrebič je vybavený elektrickým chladiacim systémom. Musí sa používať s napájaním z elektrickej siete.

Minimálna výška kuchynskej skrinky (minimálna výška skrinky pod pracovnou doskou)	580 (600) mm
---	--------------

Šírka kuchynskej skrinky	560 mm
--------------------------	--------

Hĺbka kuchynskej skrinky	550 (550) mm
--------------------------	--------------

Výška prednej časti spotrebiča	589 mm
--------------------------------	--------

Výška zadnej časti spotrebiča	570 mm
Šírka prednej časti spotrebiča	594 mm
Šírka zadnej časti spotrebiča	558 mm
Hĺbka spotrebiča	561 mm
Zabudovaná hĺbka spotrebiča	540 mm
Hĺbka s otvorenými dvierkami	1007 mm
Minimálna veľkosť vetracieho otvoru. Otvor umiestnený na spodnej zadnej strane	560x20 mm
Dĺžka napájacieho kábla. Kábel sa nachádza v pravom rohu na zadnej strane	1100 mm
Montážne skrutky	4x25 mm

2.2 Zapojenie do elektrickej siete



VAROVANIE!

Nebezpečenstvo požiaru a zásahu elektrickým prúdom.

- Všetky elektrické zapojenia by mal vykonať kvalifikovaný elektroinštalatér.
- Spotrebič musí byť uzemnený.
- Uistite sa, že parametre na typovom štítku sú kompatibilné s elektrickým napätím zdroja napájania.
- Vždy používajte správne nainštalovanú zásuvku odolnú proti nárazom.
- Nepoužívajte viaczásuvkové adaptéry ani predlžovacie káble.
- Uistite sa, že zástrčka a prívodný elektrický kábel nie sú poškodené. Ak prívodný elektrický kábel spotrebiča treba vymeniť, túto operáciu smie urobiť iba pracovník autorizovaného servisného strediska.
- Nedovoľte, aby sa napájacie elektrické káble dotkli alebo dostali do blízkosti dvierok spotrebiča alebo výklenku pod spotrebičom najmä vtedy, keď sú dvierka horúce.
- Zariadenie na ochranu pred dotykom elektrických častí pod napätím a

izolovaných častí treba namontovať tak, aby sa nedalo odstrániť bez nástrojov.

- Sieťovú zástrčku pripojte do sieťovej zásuvky až po dokončení inštalácie. Po inštalácii sa uistite, že máte prístup k sieťovej zástrčke.
- Ak je sieťová zásuvka uvoľnená, nezapájajte do nej sieťovú zástrčku.
- Spotrebič neodpájajte ťahaním za napájací kábel. Vždy ťahajte za sieťovú zástrčku.
- Použite iba správne odpájacie zariadenia: ochranné ističe alebo poistky (skrutkovacie poistky treba vybrať z držiaka), uzemnenia a stýkače.
- Elektrická sieť v domácnosti musí mať odpájacie zariadenie, ktoré umožní odpojenie spotrebiča od elektrickej siete na všetkých póloch. Vzdialenosť kontaktov odpájacieho zariadenia musí byť minimálne 3 mm.
- Tento spotrebič sa dodáva s napájacou zástrčkou a káblom.

Typy káblov použiteľných na inštaláciu alebo výmenu pre Európu:

H07 RN-F, H05 RN-F, H05 RRF, H05 VV-F, H05 V2V2-F (T90), H05 BB-F

Prierez kábla určite podľa celkového príkonu uvedeného na typovom štítku. Môžete si tiež pozrieť údaje uvedené v tabuľke:

Celkový príkon (W)	Prierez kábla (mm ²)
maximálne 1380	3 x 0.75
maximálne 2300	3 x 1
maximálne 3680	3 x 1.5

Uzemňovací kábel (zeleno/žltý kábel) musí byť o 2 cm dlhší ako fázový a nulový kábel (modrý a hnedý kábel).

2.3 Použitie



VAROVANIE!

Hrozí nebezpečenstvo poranenia, popálenín, zásahu elektrickým prúdom alebo výbuchu.

- Tento spotrebič je určený iba na použitie v domácnosti.
- Nemeňte technické parametre tohto spotrebiča.
- Zabezpečte, aby boli vetracie otvory voľné.
- Počas činnosti nenechávajte spotrebič bez dozoru.
- Po každom použití spotrebič vypnite.
- Keď je spotrebič v činnosti, pri otváraní dvierok postupujte opatrne. Môže dôjsť k úniku horúceho vzduchu.
- Spotrebič nepoužívajte, keď máte mokré ruky, ani keď je v kontakte s vodou.
- Na otvorené dvierka netlačte.
- Nepoužívajte spotrebič ako pracovný alebo odkladací povrch.
- Dvierka spotrebiča otvárajte opatrne. Použitím prísad s obsahom alkoholu môže vzniknúť zmes alkoholu so vzduchom.
- Pri otváraní dvierok sa do kontaktu so spotrebičom nesmú dostať iskry ani otvorený plameň.
- Horľavé produkty alebo predmety, ktoré obsahujú horľavé látky, nekladajte do spotrebiča, do jeho blízkosti ani naň.



VAROVANIE!

Hrozí nebezpečenstvo poškodenia spotrebiča.

- Aby sa predišlo škode alebo zmene farby povrchovej úpravy:
 - nádoby na pečenie ani iné predmety nekladte priamo na dno spotrebiča,
 - priamo na dno dutiny spotrebiča nedávajte alobal,
 - do horúceho spotrebiča nelejte vodu,
 - po ukončení prípravy pokrmu v spotrebiči nenechávajte vlhký riad ani potraviny,
 - pri vyberaní alebo vkladaní príslušenstva postupujte opatrne.
- Zmena farby smaltu alebo ušľachtilej ocele nemá žiadny vplyv na výkon spotrebiča.
- Na prípravu vlhkých koláčov používajte hlboký pekáč. Ovocné šťavy spôsobujú škrvny, ktoré môžu byť trvalé.
- Tento spotrebič je určený iba na varenie. Nesmie byť použitý na iné účely, napríklad na vykurovanie miestnosti.

- Rúru používajte vždy so zatvorenými dvierkami.
- Pri inštalácii spotrebiča za nábytkový panel (napr. dvere) zabezpečte, aby dvere neboli počas prevádzky spotrebiča nikdy zatvorené. Za zatvoreným nábytkovým panelom sa môže vytvoriť teplo a vlhkosť a môžu spôsobiť následné poškodenie spotrebiča, nábytku alebo podlahy. Nábytkový panel nezatvárajte, kým spotrebič po použití úplne nevychladne.

2.4 Starostlivosť a čistenie



VAROVANIE!

Hrozí nebezpečenstvo poranenia, požiaru alebo poškodenia spotrebiča.

- Pred vykonávaním údržby spotrebič vypnite a vytiahnite jeho zástrčku zo sieťovej zásuvky.
- Skontrolujte, či je spotrebič studený. Existuje riziko, že sklenené panely môžu prasknúť.
- Ak sú sklenené panely dvierok poškodené, bezodkladne ich nechajte vymeniť. Obráťte sa na autorizované servisné stredisko.
- Pri vyberaní dvierok zo spotrebiča postupujte opatrne. Dvierka sú ťažké!
- Spotrebič pravidelne čistite, aby ste predišli znehodnoteniu povrchového materiálu.
- Spotrebič čistite vlhkou mäkkou handričkou. Používajte iba neutrálne saponáty. Nepoužívajte abrazívne výrobky, špongie s abrazívnou vrstvou, rozpúšťadlá ani kovové predmety.
- Ak používate sprej na čistenie rúr, dodržiavajte bezpečnostné pokyny na jeho obale.

2.5 Vnútorne osvetlenie



VAROVANIE!

Hrozí nebezpečenstvo zásahu elektrickým prúdom.

- Informácie o žiarovke/žiarovkách vnútri tohto výrobku a náhradných dieloch osvetlenia, ktoré sa predávajú samostatne: Tieto žiarovky sú navrhnuté

tak, aby odolali extrémnym podmienkam v domácych spotrebičoch, ako napr. teplota, vibrácie, vlhkosť, alebo slúžia ako ukazovatele prevádzkového stavu spotrebiča. Nie sú určené na používanie iným spôsobom a nie sú vhodné na osvetlenie priestorov v domácnosti.

- Používajte iba žiarovky s rovnakými technickými parametrami .

2.6 Servis

- Ak treba dať spotrebič opraviť, obráťte sa na autorizované servisné stredisko.
- Používajte iba originálne náhradné diely.

2.7 Likvidácia



VAROVANIE!

Hrozí nebezpečenstvo poranenia alebo udusenía.

- Spotrebič odpojte od elektrickej siete.
- Prívodný elektrický kábel odrežte blízko pri spotrebiči a zlikvidujte ho.
- Odstráňte západku dvierok, aby ste zabránili uviaznutiu alebo domácych zvierat v spotrebiči.

3. INŠTALÁCIA



VAROVANIE!

Pozrite si kapitoly o hľadne bezpečnosti.

3.1 Zabudovanie

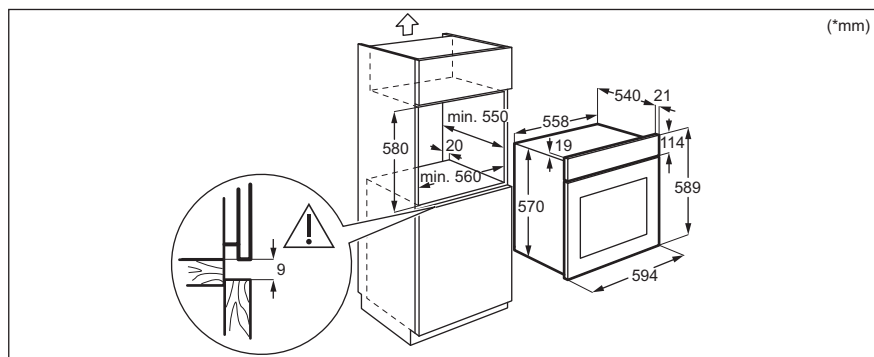
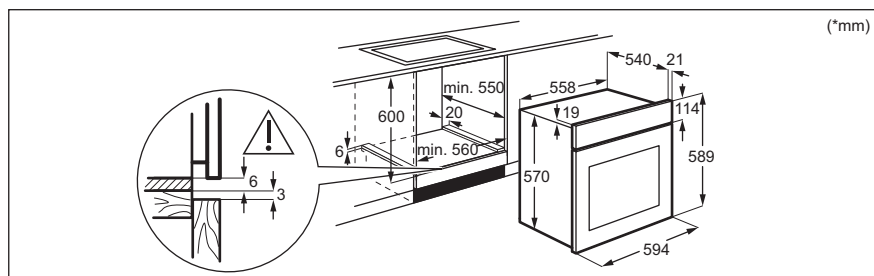

3.2 Upevnenie rúry k linke

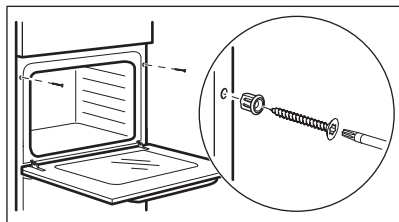

4. POPIS VÝROBKU

4.1 Všeobecný prehľad

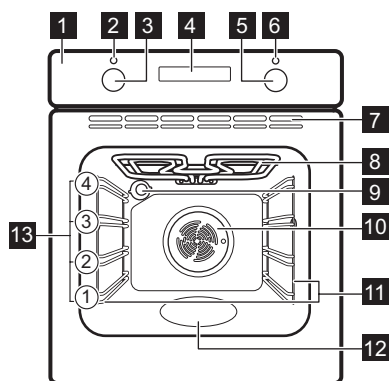

- 1 Ovládací panel
- 2 Ukazovateľ / symbol prevádzky
- 3 Ovládač funkcií ohrevu
- 4 Displej
- 5 Otočný ovládač (teploty)
- 6 Ukazovateľ / symbol teploty
- 7 Vetracie otvory chladiaceho ventilátora
- 8 Ohrevný článok
- 9 Osvetlenie
- 10 Ventilátor
- 11 Zasúvacia lišta, vyberateľná
- 12 Priehlbina dutiny - Zásobník na čistenie vodou
- 13 Úrovne v rúre

4.2 Príslušenstvo

- **Drôtený rošt**
Na kuchynský riad, formy na koláče, pečené pokrmy.
- **Plech na pečenie**
Na koláče a sušienky.
- **Hlboký pekáč**

- Na pečenie mäsa a múčnych pokrmov alebo ako nádoba na zachytávanie tuku.
- **Teleskopické lišty**
Pomocou teleskopických lišt môžete ľahšie zasúvať a vyberať rošty.

5. OVLÁDACÍ PANEL

5.1 Zasúvacie ovládače

Ak chcete spotrebič použiť, stlačte ovládač. Ovládač sa vysunie.

5.2 Senzorové polia / Tlačidlá

—	Nastavenie času.
⌚	Nastavenie časovej funkcie.
+	Nastavenie času.

5.3 Displej

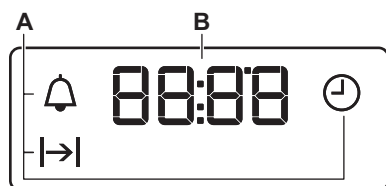

- A. Časové funkcie
- B. Časovač

6. PRED PRVÝM POUŽITÍM



VAROVANIE!

Pozrite si kapitoly ohľadne bezpečnosti.

6.1 Pred prvým použitím

Rúra môže počas predohrevu produkovať zápach a dym. Skontrolujte, či je miestnosť vetraná.



Krok č. 1

Nastavte hodiny

1. **+**, **—** – stlačte, aby ste nastavili čas. Približne po 5 sekundách displej prestane blikať a hodiny budú zobrazovať čas.



Krok č. 2

Rúru vyčistíte

1. Vyberte z rúry vyberateľné zásuvacie lišty a všetko príslušenstvo.
2. Rúru a jej príslušenstvo poutierajte vlhkou handrou namočenou vo vlažnej vode s miernym čistiacim prostriedkom.



Krok č. 3

Prázdnu rúru predhrejte

1. Nastavte maximálnu teplotu pre funkciu: Čas: 1 h.
2. Nastavte maximálnu teplotu pre funkciu: Čas: 15 min.
3. Nastavte maximálnu teplotu pre funkciu: Čas: 15 min.

Rúru vypnite a počkajte, kým nevychladne. Príslušenstvo a vyberateľné zásuvacie lišty vložte do rúry.

7. KAŽDODENNÉ POUŽÍVANIE



VAROVANIE!

Pozrite si kapitoly ohľadne bezpečnosti.





7.1 Nastavenie: Funkcia ohrevu





Krok č. 1 Otočením otočného ovládača funkcií ohrevu nastavte funkciu ohrevu.

Krok č. 2 Otočením otočného ovládača vyberte teplotu..

Krok č. 3 Po skončení pečenia otočte ovládače do polohy Vypnuté, aby ste vyplí rúru.

7.2 Funkcie ohrevu

Funkcia ohrevu	Aplikácia
	Rúra je vypnutá.
Poloha Vypnuté	
	Na zapnutie osvetlenia.
Osvetlenie rúry	
	Na pečenie zároveň na 2 úrovniach alebo sušenie pokrmov. Teplotu v rúre nastavte o 20 – 40 °C nižšiu ako pre Konvenčné pečenie.
Teplotvzdušné pečenie	
	Táto funkcia je určená na úsporu energie počas pečenia. Keď použijete túto funkciu, teplota v dutine sa môže líšiť od nastavenej teploty. Výkon ohrevu môže byť znížený. Pre viac informácií si pozrite kapitolu „Každodenné používanie“, poznámky k: Pečenie s využitím vlhkosti.
Pečenie s využitím vlhkosti	
	Na pečenie koláčov s chrumkavým korpusom a na zaváranie.
Dolný ohrev	

Funkcia ohrevu	Aplikácia
	Na pečenie mäsových a nemäsových pokrmov pri rovnakej teplote rúry vo viacerých úrovniach bez rizika prenosu vône.
Ventilátor pečenie	
	Na pečenie veľkých kusov mäsa alebo hydiny s kosťami na jednej úrovni. Na gratinovanie a zapiekanie.
Turbo gril	
	Na rozmrazenie potravín (zeleniny a ovocia). Čas rozmrazovania závisí od množstva a veľkosti mrazených potravín.
Rozmrazovanie	
	Na pečenie múčnych jedál a mäsa na jednej úrovni.
Konvenčné pečenie	
	Na grilovanie tenkých kúskov jedla a na prípravu hriankov.
Gril	

7.3 Poznámky k: Pečenie s využitím vlhkosti



Táto funkcia bola použitá na zaradenie do energetickej triedy a splnenie požiadaviek na ekologický dizajn podľa EÚ 65/2014 a EÚ 66/2014. Testy podľa EN 60350-1.

Dvierka rúry majú byť počas pečenia zatvorené, aby nedošlo k prerušeniu funkcie a aby bola zabezpečená čo najefektívnejšia prevádzka rúry.

Pokyny ohľadom pečenia nájdete v kapitole „Rady a tipy“, Pečenie s využitím vlhkosti. Všeobecné odporúčania na úsporu energie nájdete v kapitole „Energetická účinnosť“, Úspora energie.

8. ČASOVÉ FUNKCIE



8.1 Časové funkcie

Časová funkcia	Použitie
 Presný čas	Na nastavenie, zmenu alebo kontrolu denného času.
 Trvanie	Nastavenie, ako dlho bude rúra pracovať.
 Časomer	Slúži na nastavenie odpočítavania času. Táto funkcia nemá vplyv na činnosť rúry. Túto funkciu môžete nastaviť kedykoľvek, aj vtedy, keď je rúra vypnutá.



8.2 Ako nastaviť: Časové funkcie



Ako nastaviť: Presný čas

Ukazovateľ  – bliká, keď zapojíte rúru do elektrickej siete, po výpadku napájania, alebo ak nie je nastavený časovač.

 ,  – stlačte, aby ste nastavili čas.
Približne po 5 sekundách displej prestane blikat a hodiny budú zobrazovať čas.

Zmena: Presný čas





Krok č. 1  – opakovane stlačte, aby ste zmenili denný čas.  – začne blikat.

Krok č. 2  ,  – stlačte, aby ste nastavili čas.
Približne po 5 sekundách displej prestane blikat a hodiny budú zobrazovať čas.

Ako nastaviť: Trvanie

Krok č. 1 Nastavte funkciu a teplotu rúry.

Krok č. 2 Opakovane stlačte .  – začne blikat.



Krok č. 3  ,  – stlačte, aby ste nastavili trvanie.
Na displeji sa zobrazí: .
 – bliká, keď uplynie nastavený čas. Zaznie signál a rúra sa vypne.

Krok č. 4 Signál sa vypína stlačením ľubovoľného tlačidla.

Krok č. 5 Otočné ovládače otočte do polohy Vyp.

Ako nastaviť: Časomer

Krok č. 1 Opakovane stlačte   – začne blikať.

Krok č. 2 ,  – stlačte, aby ste nastavili čas.
Funkcia sa spustí automaticky po 5 sekundách.
Keď uplynie nastavený čas, zaznie zvukový signál.

Krok č. 3 Signál sa vypína stlačením ľubovoľného tlačidla.

Krok č. 4 Otočné ovládače otočte do polohy vypnuté.

Zrušenie: Časové funkcie

Krok č. 1  – opakovane stláčajte, kým nezačne blikať symbol časovej funkcie.

Krok č. 2 Stlačte a podržte tlačidlo: .
Časová funkcia sa po niekoľkých sekundách vypne.

9. POUŽÍVANIE PRÍSLUŠENSTVA



VAROVANIE!

Pozrite si kapitoly ohľadne bezpečnosti.

9.1 Vloženie príslušenstva

Malé zarážky na vrchu zvyšujú bezpečnosť.
Tieto zarážky zároveň zabraňujú prevrhnutiu.

Drôtený rošt:

Rošt zasuňte medzi vodiace tyče zasúvacích líšt a uistite sa, že nožičky smerujú nadol.

Vysoký okraj okolo roštu zabraňuje zošmyknutiu kuchynského riadu z roštu.

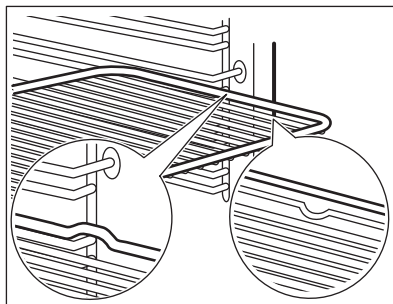

Plech na pečenie /Hlboký pekáč:

Plech na pečenie zasunúte medzi vodiace lišty zvolenej úrovne rúry.

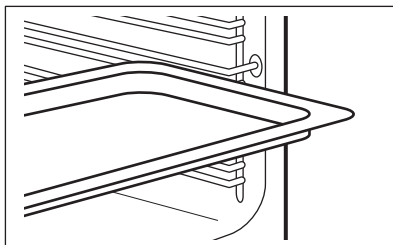
**Drôtený rošt, Plech na pečenie /Hlboký pekáč:**

Plech na pečenie zasunúte medzi vodiace lišty zvolenej úrovne rúry a drôtený rošt na vodiacich lištách.

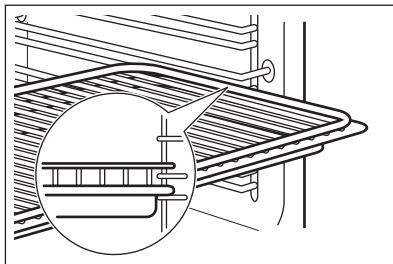

9.2 Používanie teleskopických lišt

Teleskopické lišty môžete umiestniť na každú úroveň. Skontrolujte, či sú obe teleskopické lišty umiestnené na rovnakej úrovni.

Teleskopické lišty nemažte.

Pred zatvorením dveriek rúry zatlačte teleskopické lišty úplne do rúry.

Krok č. 1 Teleskopické lišty namontujte na zasúvacie lišty.

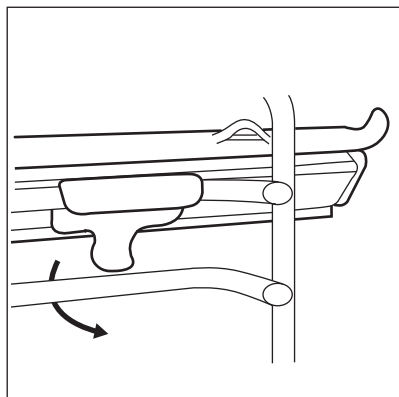

Krok č. 2 Uistite sa, že špička teleskopической lišty (A) smeruje nahor.

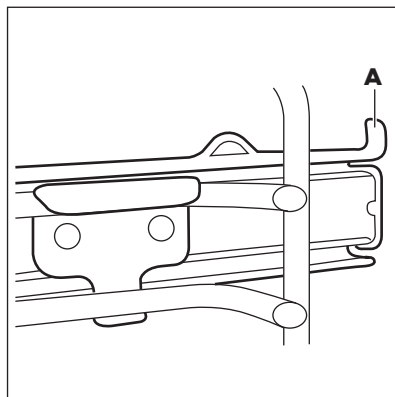

10. DOPLNKOVÉ FUNKCIE

10.1 Chladiaci ventilátor

Ak je rúra zapnutá, automaticky sa aktivuje chladiaci ventilátor, aby udržal povrch rúry chladný. Ak vypnete rúru, chladiaci ventilátor môže zostať v činnosti, kým rúra nevychladne.

10.2 Bezpečnostný termostat

Nesprávna prevádzka rúry alebo chybné súčasti môžu spôsobiť nebezpečné prehriatie. Aby sa tomu predišlo, rúra je vybavená bezpečnostným termostatom, ktorý preruší dodávku energie. Po poklese teploty sa rúra opäť automaticky zapne.

11. TIPY A RADY



Pozrite si kapitoly ohládne bezpečnosti.

11.1 Odporúčania pre pečenie

Rúra ponúka štyri úrovne zasunutia roštov.

Úrovne roštov počítajte od dna vnútra rúry.

Vaša rúra môže pri pečení fungovať inak ako rúra, ktorú ste používali doteraz. Tabuľky nižšie vám poskytujú štandardné nastavenia pre teplotu, čas pečenia a úroveň rúry.

Ak nie je k dispozícii nastavenie pre konkrétny recept, vyhľadajte nastavenie pre podobný recept.

Rúra je vybavená špeciálnym systémom, ktorý zabezpečuje cirkuláciu vzduchu a neustále recyklovanie pary. Pomocou tohto systému môžete piecť v parnom prostredí a pripravovať pokrmy jemné vo vnútri a chrumkavé na povrchu. To skracuje čas pečenia aj spotrebu energie.

Pečenie koláčov

Neotvárajte dvierka rúry pred uplynutím 3/4 nastaveného času pečenia.

Ak pri pečení používate súčasne dva plechy, nechávajte medzi nimi jednu voľnú úroveň.

Pečenie mäsa a rýb

Na prípravu nadmerne mastných pokrmov použite hlboký pekáč, aby ste predišli vytvoreniu škvŕn, ktoré môžu byť trvalé.

Pred krájaním mäsa ho nechajte odstáť približne 15 minút, aby z neho nevytiekla šťava.

Aby počas pečenia v rúre nevznikalo príliš mnoho dymu, pridajte do hlbokého pekáča trochu vody. Kondenzácii dymu zabránite, ak vodu pridáte vždy, keď sa odparí.

Čas pečenia

Čas pečenia závisí od typu pokrmu, jeho konzistencie a objemu.

Spočiatku sledujte priebeh pečenia. Pri používaní spotrebiča sami zistíte najvhodnejšie nastavenia (varný stupeň, čas pečenia, atď.) pre kuchynský riad, recepty a množstvá, ktoré používate.

11.2 Pečenie s využitím vlhkosti – odporúčané príslušenstvo

Použite tmavé a matné formy a nádoby. Absorbujú teplo lepšie ako svetlý a lesklý riad.



Forma na pizzu

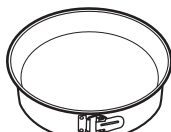

Forma na pečenie



Nádobky na suflé

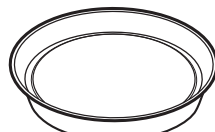











Forma na korpus

Tmavá, matná
28 cm priemerTmavá, matná
26 cm priemerKeramická
8 cm priemer, 5
cm výškaTmavá, matná
28 cm priemer

11.3 Pečenie s využitím vlhkosti







V záujme čo najlepších výsledkov sa riadte tipmi v tabuľke nižšie.







		 (° C)		 (min)
Sladké rožky, 12 kusov	plech na pečenie alebo pekáč na zachytávanie tuku	180	2	35 - 40
Pečivo, 9 kusov	plech na pečenie alebo pekáč na zachytávanie tuku	180	2	35 - 40
Pizza, mrazená, 0,35 kg	Drôtený rošt	220	2	35 - 40
Piškótová roláda	plech na pečenie alebo pekáč na zachytávanie tuku	170	2	30 - 40
Brownies – čokoládový koláč	plech na pečenie alebo pekáč na zachytávanie tuku	180	2	30 - 40
Nákyp, 6 kusov	keramické zapekacie formy na drôtenom rošte	200	3	30 - 40
Piškótový korpus	forma na korpus na drôtenom rošte	170	2	20 - 30
Viktóriin koláč	forma na pečenie na drôtenom rošte	170	2	35 - 45
Pošírovaná ryba, 0,3 kg	plech na pečenie alebo pekáč na zachytávanie tuku	180	3	35 - 45
Celá ryba, 0,2 kg	plech na pečenie alebo pekáč na zachytávanie tuku	180	3	35 - 45
Fileta z ryby, 0,3 kg	forma na pizzu na drôtenom rošte	180	3	35 - 45
Pošírované mäso, 0,25 kg	plech na pečenie alebo pekáč na zachytávanie tuku	200	3	40 - 50
Šašlík, 0,5 kg	plech na pečenie alebo pekáč na zachytávanie tuku	200	3	25 - 35

		 (°C)		 (min)
Sušienky, 16 kusov	plech na pečenie alebo pekáč na zachytávanie tuku	180	2	20 - 30
Mandľové Sušienky, 20 kusov	plech na pečenie alebo pekáč na zachytávanie tuku	180	2	40 - 45
Muffiny, 12 kusov	plech na pečenie alebo pekáč na zachytávanie tuku	170	2	30 - 40
Slané pečivo, 16 kusov	plech na pečenie alebo pekáč na zachytávanie tuku	170	2	35 - 45
Sušienky z krehkého cesta, 20 kusov	plech na pečenie alebo pekáč na zachytávanie tuku	150	2	40 - 50
Drobné koláčiky, 8 kusov	plech na pečenie alebo pekáč na zachytávanie tuku	170	2	20 - 30
Zelenina, pošírovaná, 0,4 kg	plech na pečenie alebo pekáč na zachytávanie tuku	180	3	35 - 40
Vegetariánska omeleta	forma na pizzu na drôtenom rošte	200	3	30 - 45
Stredozemská zelenina, 0,7 kg	plech na pečenie alebo pekáč na zachytávanie tuku	180	4	35 - 40

11.4 Informácie pre skúšobne

Testy podľa IEC 60350-1.

				 (°C)	 (min)	
Malé koláčiky, 20 ks/plech	Konvenčné pečenie	Plech na pečenie	3	170	20 - 30	-
Jablkový koláč, 2 formy Ø20 cm	Konvenčné pečenie	Drôtený rošt	1	170	80 - 120	-
Píškotový koláč, forma na koláče Ø 26 cm	Konvenčné pečenie	Drôtený rošt	2	170	35 - 45	-
Linecké koláčiky	Konvenčné pečenie	Plech na pečenie	3	150	20 - 35	Rúru predhrievajte 10 minúty.
Hrianky, 4-6 kusov	Gril	Drôtený rošt	3	max.	2-4 minúty prvá strana; 2-3 minúty druhá strana	Rúru predhrievajte 3 minúty.

				 (°C)	 (min)	
Hovädzí burger, 6 kusov, 0,6 kg	Gril	Drôtený rošt a pekáč na zachytávanie tuku	3	max.	20 - 30	Drôtený rošt zasuňte do tretej a pekáč na zachytávanie tuku do druhej úrovne rúry. V polovici pečenia otočte pokrm na druhú stranu. Rúru predhrievajte 3 minúty.

12. STAROSTLIVOSŤ A ČISTENIE



VAROVANIE!

Pozrite si kapitoly ohľadne bezpečnosti.

12.1 Poznámky k čisteniu



Čistiace prostriedky

Prednú stranu rúry očistite mäkkou tkaninou namočenou v teplej vode s prídavkom čistiaceho prostriedku. Vyčistíte a skontrolujte tesnenia dvierok okolo rámu dutiny.

Na čistenie kovových povrchov použite čistiaci roztok.

Škrvny vyčistíte s miernym čistiacim prostriedkom.



Každodenné používanie

Dutinu očistíte po každom použití. Hromadenie tuku alebo iných zvyškov môže mať na následok vznik požiaru.

V rúre alebo na sklenených paneloch dvierok sa môže kondenzovať vlhkosť. V záujme zníženia kondenzácie nechajte rúru zapnutú 10 minút pred pečením. Jedlo v rúre neskladujte dlhšie ako 20 minút. Dutinu po každom použití vysušte jemnou handričkou.



Príslušenstvo

Po každom použití vyčistíte všetko príslušenstvo a nechajte ho uschnúť. Použite mäkkú handričku namočenú v teplej vode s jemným čistiacim prostriedkom. Príslušenstvo sa nesmie umývať v umývačke riadu.

Nelepivé príslušenstvo nečistíte abrazívnymi čistiacimi prostriedkami ani predmetmi s ostrými hranami.

12.2 Vybratie: Zasúvacie lišty

Vyberte zasúvacie lišty, aby ste mohli očistiť rúru.

Krok č. 1 Rúru vypnite a počkajte, kým nevychladne.

Krok č. 2 Odtiahnite prednú časť zasúvacích lišt od bočnej steny.

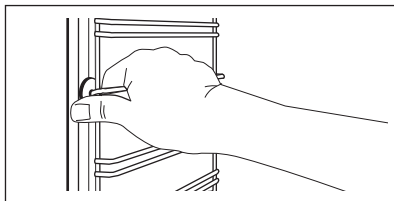

Krok č. 3 Zadnú časť lišt odtiahnite od bočnej steny a lišty vyberte.

Krok č. 4 Pri inštalácii zasúvacích lišt zvolíte opačný postup. Upevňovacie kolíky na teleskopických lištách musia smerovať dopredu.

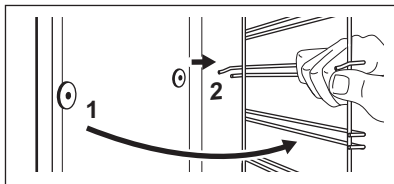

12.3 Používanie: Čistenie vodou

Postup čistenia využíva vlhkosť na odstránenie zvyškov tuku a potravín z rúry.

Krok č. 1 Do priehlbiny dutiny nalejte vodu: 150 ml.

Krok č. 2 Nastavte funkciu:

Krok č. 3 Teplotu nastavte na 90 °C.

Krok č. 4 Rúru nechajte spustenú 30 minút.

Krok č. 5 Vypnite rúru.

Krok č. 6 Počkajte, kým nebude rúra studená. Rúru vysušte mäkkou handričkou.

12.4 Vybratie a inštalácia: Dvierka

Dvierka rúry sa skladajú z dvoch sklenených panelov. Dvierka rúry a vnútorný sklenený panel môžete vybrať a vyčistiť. Pred odstránením sklenených panelov si prečítajte celý pokyn „Odstránenie a montáž dvierok“.



UPOZORNENIE!

Rúru nepoužívajte bez sklenených panelov.

Krok č. 1 Úplne otvorte dvierka a uchopte oba závesy.

Krok č. 2

Úplne nadvihnite príchytky na oboch závesoch a preklopte ich.

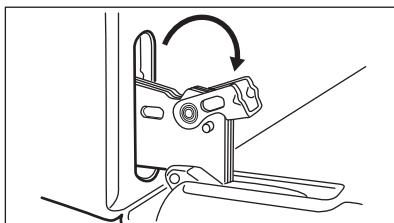
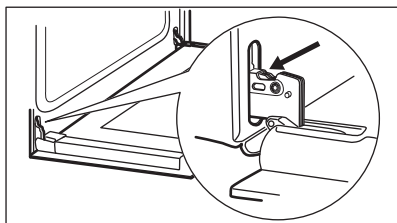

Krok č. 3 Dvierka rúry privrite do polovice, aby zostali v prvej otvorenej polohe. Potom ich nadvihnite a potiahnite vpred a vyberte z lôžka.

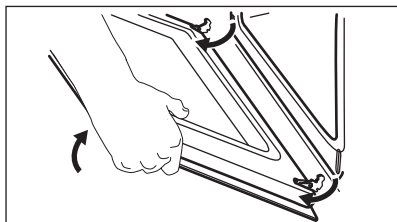

Krok č. 4 Dvierka položte na mäkkú tkaninu na stabilný povrch a uvoľnite uzamykací systém, aby ste odobrali vnútorný sklenený panel.

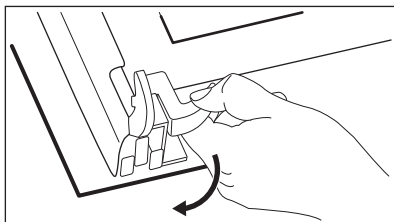

Krok č. 5 Úchytky otočte o 90° a vyberte z ich lôžok.

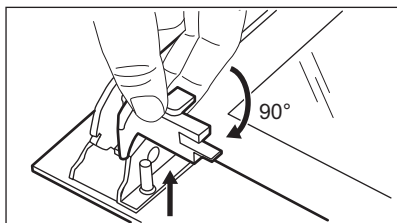

Krok č. 6 Sklenený panel najprv opatrne nadvihnite a potom vyberte.

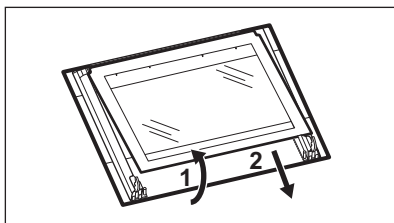

Krok č. 7 Panely umyte vodou s prídavkom saponátu. Sklenené panely opatrne osušte. Sklenené panely neumývajte v umývačke riadu.

Krok č. 8 Po čistení nainštalujte sklenený panel a dvierka rúry.

Pri správnej montáži rám dvierok zacvakne. Uistite sa, že vnútorný sklenený panel je namontovaný správne.

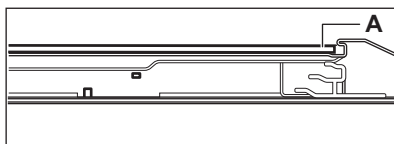

12.5 Výmena: Osvetlenie



VAROVANIE!

Hrozí nebezpečenstvo zásahu elektrickým prúdom.
Žiarovka môže byť horúca.

Pred výmenou žiarovky v osvetlení:

Krok č. 1

Vypnite rúru. Počkejte, kým nebude rúra studená.

Krok č. 2

Rúru odpojte zo siete.

Krok č. 3

Na dno dutiny položte handričku.

Zadné osvetlenie

Krok č. 1 Otočte sklenený kryt a vyberte ho.

Krok č. 2 Sklenený kryt vyčistite.

Krok č. 3 Nahradte žiarovku inou vhodnou žiarovkou odolnou teplotám do 300 °C.

Krok č. 4 Nasadte sklenený kryt.

13. ODSTRAŇOVANIE PROBLÉMOV



VAROVANIE!

Pozrite si kapitoly ohľadne bezpečnosti.

13.1 Čo robiť, keď...

V prípadoch, ktoré nie sú zahrnuté v tejto tabuľke, sa obráťte na autorizované servisné stredisko.

Problém	Skontrolujte, či...
Rúra sa nezohrieva.	Je vypálená poistka.
Tesnenie dvierok je poškodené.	Rúru nepoužívajte. Obráťte sa na autorizované servisné stredisko.

Problém	Skontrolujte, či...
Na displeji sa zobrazuje „12.00“.	Došlo k výpadku elektrického napájania. Nastavte čas.
Nesvieti žiarovka.	Žiarovka je vypálená.

13.2 Servisné údaje

Ak problém nedokážete odstrániť sami, kontaktujte predajcu alebo autorizované servisné stredisko.

Údaje potrebné pre autorizované servisné stredisko nájdete na typovom štítku. Typový štítok sa nachádza na prednom ráme vnútorného priestoru rúry. Neodstraňujte typový štítok z dutiny rúry.

Odporúčame, aby ste si sem zapísali tieto údaje:

Model (MÓD.)

Číslo výrobku (PNC)

Sériové číslo (S.N.)

14. ENERGETICKÁ ÚČINNOSŤ

14.1 Informácie o výrobku a informačný list k výrobku*

Názov dodávateľa	Electrolux
Model	EOF3H50BX 944068153
Index energetickej účinnosti	95.1
Trieda energetickej účinnosti	A

Spotreba energie pri štandardnom naplnení, tradičný režim	0.89 kWh/cyklus
Spotreba energie pri štandardnom naplnení, režim s ventilátorom	0.78 kWh/cyklus
Počet dutín	1
Zdroj tepla	Elektrina
Objem	65 l
Typ rúry	Zabudovateľná rúra
Hmotnosť	28.4 kg

*Pre Európsku úniu podľa nariadení EÚ 65/2014 a 66/2014.

Pre Bieloruskú republiku podľa STB 2478-2017, Dodatok G; STB 2477-2017, Prílohy A a B.

Pre Ukrajinu podľa 568/32020.

Trieda energetickej účinnosti sa nevzťahuje na Rusko.

EN 60350-1 - Elektrické varné spotrebiče pre domácnosť. Časť 1: Sporáky, rúry, parné rúry a grily. Metódy merania výkonových parametrov.

14.2 Úspora energie



Rúra má funkcie, ktoré vám pomôžu usporiť energiu pri každodennom varení a pečení.

Uistite sa, že sú dvierka rúry počas prevádzky rúry zatvorené. Počas pečenia neotvárajte príliš často dvierka rúry. Tesnenie dvierok udržiavajte čisté a uistite sa, že je upevnené na svojom mieste.

V záujme vyššej úspory energie použite kovový riad.

Ak je to možné, rúru pred pečením nepredhrievajte.

Keď pripravujete niekoľko pokrmov naraz, zachovajte čo najkratšie prestávky medzi pečením.

Pečenie s ventilátorom

Ak je to možné, použite funkcie pečenia s ventilátorom, aby ste dosiahli úsporu energie.

Zvyškové teplo

Ak trvá pečenie dlhšie ako 30 minút, znížte teplotu rúry na minimum 3-10 minút pred koncom pečenia. Pokrm sa bude naďalej piecť vďaka zvyškovému teplu v rúre.

Zvyškové teplo použite na ohrev ostatných pokrmov.

Uchovanie teploty jedla

Ak chcete jedlo uchovať teplé pomocou zvyškového tepla, zvolte najnižšie možné nastavenie teploty.

Pečenie s využitím vlhkosti

Funkcia určená na úsporu energie počas pečenia.

15. OCHRANA ŽIVOTNÉHO PROSTREDIA

Materiály označené symbolom odovzdajte na recykláciu.  Obal hodte do príslušných kontajnerov na recykláciu. Chráňte životné prostredie a zdravie ľudí a recyklujte odpad z elektrických a elektronických spotrebičov. Nelikvidujte spotrebiče označené symbolom

spolu s odpadom z domácnosti.  Výrobok odovzdajte v miestnom recyklačnom zariadení alebo sa obráťte na obecný alebo mestský úrad.

ESTAMOS A PENSAR EM SI

Obrigado por ter adquirido um aparelho Electrolux. Escolheu um produto que traz com ele décadas de experiência profissional e inovação. Engenhoso e elegante, foi concebido a pensar em si. Assim, quando o utilizar, terá a tranquilidade de saber que obterá sempre ótimos resultados.

Bem-vindo(a) à Electrolux.

Visite o nosso site para:



Obter conselhos de utilização, folhetos, resolução de problemas e informações sobre assistência e reparações:

www.electrolux.com/support



Registe o seu produto para beneficiar de um serviço melhor:

www.registerelectrolux.com



Adquira acessórios, consumíveis e peças de substituição originais para o seu aparelho:

www.electrolux.com/shop

APOIO AO CLIENTE E ASSISTÊNCIA

Usar sempre peças sobressalentes de origem.

Sempre que contactar o nosso Centro de Assistência Técnica Autorizado, assegure que tem disponíveis os dados seguintes: Modelo, PNC, Número de série.

Esta informação encontra-se na placa de identificação.

 **Aviso/Cuidado** – Informações de segurança

 **Informações gerais e sugestões**

 **Informações ambientais**

Sujeito a alterações sem aviso prévio.

ÍNDICE

1. INFORMAÇÕES DE SEGURANÇA.....	125
2. INSTRUÇÕES DE SEGURANÇA.....	126
3. INSTALAÇÃO.....	129
4. DESCRIÇÃO DO PRODUTO.....	130
5. PAINEL DE COMANDOS.....	131
6. ANTES DA PRIMEIRA UTILIZAÇÃO.....	131
7. UTILIZAÇÃO DIÁRIA.....	132
8. FUNÇÕES DE RELÓGIO.....	133
9. UTILIZAR OS ACESSÓRIOS.....	134
10. FUNÇÕES ADICIONAIS.....	136
11. SUGESTÕES E DICAS.....	136
12. MANUTENÇÃO E LIMPEZA.....	139
13. RESOLUÇÃO DE PROBLEMAS.....	142
14. EFICIÊNCIA ENERGÉTICA.....	143
15. PREOCUPAÇÕES AMBIENTAIS.....	144

1. ⚠️ INFORMAÇÕES DE SEGURANÇA

Leia atentamente as instruções fornecidas antes de instalar e utilizar o aparelho. O fabricante não é responsável por quaisquer ferimentos ou danos resultantes de instalação ou utilização incorretas. Guarde sempre as instruções em local seguro e acessível para consultar no futuro.

1.1 Segurança de crianças e pessoas vulneráveis

- Este aparelho pode ser utilizado por crianças de 8 ou mais anos de idade e por pessoas com capacidades físicas, sensoriais ou mentais reduzidas ou com pouca experiência e conhecimento se tiverem recebido supervisão ou instruções relativas à utilização do aparelho de forma segura e compreenderem os perigos envolvidos. É necessário manter as crianças com menos de 8 anos de idade e pessoas com incapacidades muito extensas e complexas afastadas do aparelho, a menos que constantemente vigiadas.
- Não permita que crianças brinquem com o aparelho.
- Mantenha todos os materiais de embalagem fora do alcance das crianças e elimine-os de forma apropriada.
- AVISO: Mantenha as crianças e os animais domésticos afastados do aparelho quando ele estiver a funcionar ou a arrefecer. As partes acessíveis ficam quentes durante a utilização.
- Se o aparelho tiver um dispositivo de segurança para crianças, recomendamos que o active.
- A limpeza e a manutenção básica do aparelho não devem ser efectuadas por crianças sem supervisão.

1.2 Segurança geral

- Apenas uma pessoa qualificada pode instalar este aparelho e substituir o cabo.
- Não use o aparelho antes de instalá-lo na estrutura embutida.

- Desligue o aparelho da fonte de alimentação antes de realizar qualquer manutenção.
- Se o cabo de alimentação elétrica estiver danificado, deve ser substituído pelo fabricante, por um Centro de Assistência Técnica Autorizado ou por uma pessoa igualmente qualificada, para evitar perigos elétricos.
- AVISO: Certifique-se de que o aparelho está desligado antes de substituir a lâmpada, para evitar a possibilidade de choque elétrico.
- AVISO: O aparelho e as partes acessíveis ficam quentes durante a utilização. Deve ter cuidado para evitar tocar nas resistências de aquecimento.
- Utilize sempre luvas de forno para retirar e colocar acessórios ou recipientes de ir ao forno.
- Para remover os apoios para prateleiras, puxe primeiro a parte da frente e depois a parte de trás do apoio para prateleiras para fora da parede lateral. Instale os apoios para prateleiras na sequência inversa.
- Não utilize uma máquina de limpar a vapor para limpar o aparelho.
- Não utilize agentes de limpeza abrasivos ou raspadores metálicos afiados para limpar a porta de vidro, porque podem riscar a superfície e causar a quebra do vidro.

2. INSTRUÇÕES DE SEGURANÇA

2.1 Instalação



AVISO!

A instalação deste aparelho tem de ser efetuada por uma pessoa qualificada.

- Retire a embalagem toda.
- Não instale nem utilize o aparelho se estiver danificado.
- Siga as instruções de instalação fornecidas com o aparelho.
- Tenha sempre cuidado quando deslocar o aparelho porque ele é pesado. Utilize sempre luvas de proteção e calçado fechado.
- Não puxe o aparelho pela pega.
- Instale o aparelho num local seguro e adequado que cumpra com os requisitos da instalação.
- Respeite as distâncias mínimas relativamente a outros aparelhos e unidades.
- Antes de montar o aparelho, verifique se a porta do forno abre sem limitações.
- O aparelho está equipado com um sistema de arrefecimento elétrico. É necessário que tenha alimentação elétrica.

Altura mínima do armário (altura mínima do armário abaixo do balcão)	580 (600) mm
Largura do armário	560 mm
Profundidade do armário	550 (550) mm
Altura da parte da frente do aparelho	589 mm
Altura da parte de trás do aparelho	570 mm
Largura da parte da frente do aparelho	594 mm
Largura da parte de trás do aparelho	558 mm
Profundidade do aparelho	561 mm
Profundidade de encastre do aparelho	540 mm
Profundidade com a porta aberta	1007 mm
Dimensão mínima da abertura de ventilação. Abertura localizada na parte inferior traseira	560x20 mm
Comprimento do cabo de alimentação elétrica. O cabo sai pelo canto traseiro direito	1100 mm
Parafusos de montagem	4x25 mm

2.2 Ligação elétrica



AVISO!

Risco de incêndio e choque elétrico.

- Todas as ligações elétricas devem ser efectuadas por um electricista qualificado.
- O aparelho tem de ficar ligado à terra.
- Certifique-se de que os parâmetros indicados na placa de características são compatíveis com as características da alimentação elétrica.
- Utilize sempre uma tomada devidamente instalada e à prova de choques elétricos.
- Não utilize adaptadores de tomadas duplas ou triplas, nem cabos de extensão.
- Certifique-se de que não danifica a ficha e o cabo de alimentação elétrica. Se for necessário substituir o cabo de

alimentação, esta operação deve ser efectuada pelo nosso Centro de Assistência Técnica.

- Não permita que algum cabo eléctrico toque na porta do aparelho ou no nicho abaixo do aparelho, especialmente quando a porta estiver quente.
- As protecções contra choques eléctricos das peças isoladas e não isoladas devem estar fixas de modo a não poderem ser retiradas sem ferramentas.
- Ligue a ficha à tomada eléctrica apenas no final da instalação. Certifique-se de que a ficha fica acessível após a instalação.
- Se a tomada eléctrica estiver solta, não ligue a ficha.
- Não puxe o cabo de alimentação para desligar o aparelho. Puxe sempre a ficha.
- Disjuntores de protecção, fusíveis (os fusíveis de rosca devem ser retirados do suporte), diferenciais e contactores.
- A instalação eléctrica deve possuir um dispositivo de isolamento que lhe permita desligar o aparelho da corrente eléctrica em todos os pólos. O dispositivo de isolamento deve ter uma abertura de contacto com uma largura mínima de 3 mm.
- Este aparelho é fornecido com ficha e com cabo de alimentação.

Tipos de cabos aplicáveis para instalação ou substituição para a Europa:

H07 RN-F, H05 RN-F, H05 RRF, H05 VV-F, H05 V2V2-F (T90), H05 BB-F

Para informações sobre a secção do cabo, consulte a potência total na placa de características. Também pode consultar a tabela:

Potência total (W)	Secção do cabo (mm ²)
máximo de 1380	3 x 0.75
máximo de 2300	3 x 1
máximo de 3680	3 x 1.5

O cabo de terra (cabo verde/amarelo) tem de ser 2 cm mais comprido do que os cabos de fase e neutro (cabos azul e castanho).

2.3 Utilização



AVISO!

Risco de ferimentos, queimaduras, choque elétrico ou explosão.

- Este aparelho destina-se apenas a uso doméstico.
- Não altere as especificações deste aparelho.
- Certifique-se de que as aberturas de ventilação não ficam obstruídas.
- Não deixe o aparelho a funcionar sem vigilância.
- Desative o aparelho após cada utilização.
- Tenha cuidado sempre que abrir a porta do aparelho quando ele estiver a funcionar. Pode sair ar muito quente.
- Não utilize o aparelho com as mãos húmidas ou se ele estiver em contacto com água.
- Não exerça pressão sobre a porta se ela estiver aberta.
- Não utilize o aparelho como superfície de trabalho ou armazenamento.
- Abra a porta do aparelho com cuidado. A utilização de ingredientes com álcool pode provocar uma mistura de álcool e ar.
- Evite que faíscas ou chamas entrem em contacto com o aparelho quando abrir a porta.
- Não coloque produtos inflamáveis, ou objetos molhados com produtos inflamáveis, no interior, perto ou em cima do aparelho.



AVISO!

Risco de danos no aparelho.

- Para evitar danos ou descoloração no esmalte:
 - Não coloque recipientes de ir ao forno ou outros objetos diretamente sobre o fundo da cavidade do aparelho.
 - Não coloque folha de alumínio diretamente sobre o fundo da cavidade do aparelho.
 - Não verta água diretamente sobre o aparelho quando ele estiver quente.
 - Não coloque pratos ou alimentos húmidos no aparelho após acabar de cozinhar.

– Tenha cuidado quando remover ou instalar os acessórios.

- A eventual descoloração do esmalte ou do aço inoxidável não afeta o desempenho do aparelho.
- Utilize um recipiente profundo quando cozer bolos muito húmidos. Caso contrário, os sucos da fruta podem provocar manchas permanentes.
- Este aparelho serve apenas para cozinhar. Não pode ser usado para outras funções como, por exemplo, aquecimento de divisões.
- Cozinhe sempre com a porta do forno fechada.
- Se o aparelho ficar instalado atrás de uma porta de armário, nunca feche a porta com o aparelho em funcionamento. Se a porta ficar fechada, poderá ocorrer acumulação de calor e humidade que podem danificar o aparelho, os móveis ou o piso. Não feche a porta do armário enquanto o aparelho não tiver arrefecido completamente após utilização.

2.4 Manutenção e limpeza



AVISO!

Risco de ferimentos, incêndio e danos no aparelho.

- Antes de qualquer ação de manutenção, desative o aparelho e desligue a ficha da tomada elétrica.
- Certifique-se de que o aparelho está frio. Existe o risco de quebra dos painéis de vidro.
- Substitua imediatamente os painéis de vidro se estiverem danificados. Contacte um Centro de Assistência Técnica Autorizado.
- Tenha cuidado quando remover a porta do aparelho. A porta é pesada!
- Limpe o aparelho com regularidade para evitar que o material da superfície se deteriore.
- Limpe o aparelho com um pano macio e húmido. Utilize apenas detergentes neutros. Não utilize produtos abrasivos, esfregões, solventes ou objetos metálicos.
- Se utilizar um spray para forno, siga as instruções de segurança da embalagem.

2.5 Iluminação interna



AVISO!

Risco de choque elétrico.

- Relativamente à(s) lâmpada(s) no interior deste produto e às lâmpadas sobressalentes vendidas separadamente: Estas lâmpadas destinam-se a suportar condições físicas extremas em eletrodomésticos, tais como temperatura, vibração, humidade, ou destinam-se a sinalizar informação relativamente ao estado operacional do aparelho. Não se destinam a ser utilizadas em outras aplicações e não se adequam à iluminação de espaços domésticos.
- Utilize apenas lâmpadas com as mesmas especificações.

2.6 Assistência

- Contacte um Centro de Assistência Técnica Autorizado se for necessário reparar o aparelho.

- Utilize apenas peças de substituição originais.

2.7 Eliminação



AVISO!

Risco de ferimentos ou asfixia.

- Desligue o aparelho da alimentação eléctrica.
- Corte o cabo de alimentação eléctrica do aparelho e elimine-o.
- Remova o trinco da porta para evitar que crianças ou animais de estimação fiquem presos no aparelho.

3. INSTALAÇÃO



AVISO!

Consulte os capítulos relativos à segurança.

3.1 Encastre

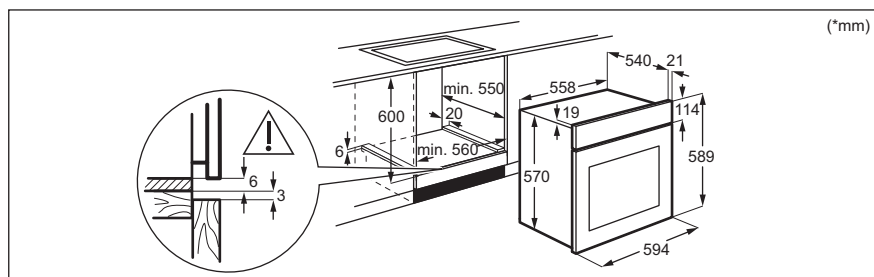

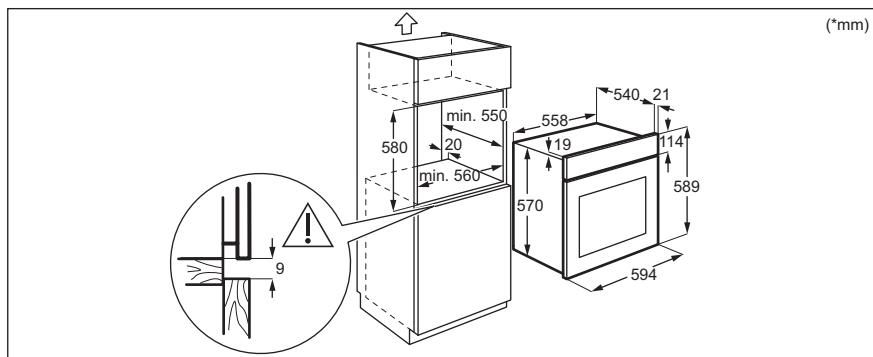

3.2 Fixação do forno no armário

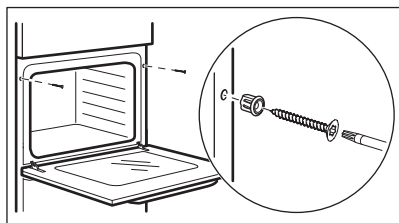

4. DESCRIÇÃO DO PRODUTO

4.1 Visão geral

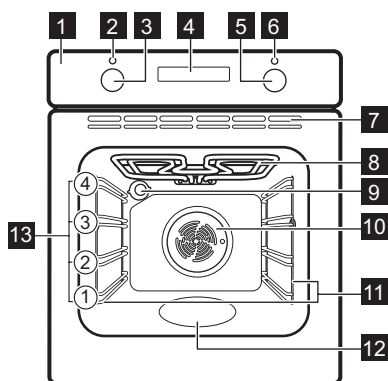

- 1** Painel de controlo
- 2** Lâmpada/símbolo de alimentação
- 3** Botão para as funções de aquecimento do forno
- 4** Visor
- 5** Botão de controlo (para a temperatura)
- 6** Símbolo / indicador de temperatura
- 7** Saídas de ar para a ventoinha de arrefecimento
- 8** Elemento de aquecimento
- 9** Lâmpada
- 10** Ventilador
- 11** Apoio para prateleira, removível
- 12** Baixo relevo da cavidade - Recipiente da limpeza com água

13 Posições de prateleira

4.2 Acessórios

- **Prateleira em grelha**
Para recipientes, formas de bolo, assados.
- **Tabuleiro para assar**
Para bolos e biscoitos.
- **Tabuleiro para grelhar**

Para cozer e assar ou como tabuleiro para recolher gordura.

- **Calhas telescópicas**
Com as calhas telescópicas, pode colocar e remover as prateleiras mais facilmente.

5. PAINEL DE COMANDOS

5.1 Botões retráteis

Para utilizar o aparelho, prima o botão. O botão fica saliente.

5.2 Campos/Botões do sensor

—	Para seleccionar o tempo.
⌚	Para seleccionar uma função de relógio.
+	Para seleccionar o tempo.

5.3 Visor

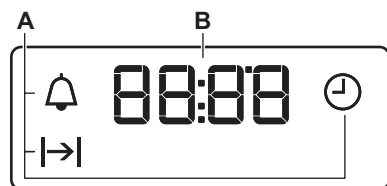

- A. Funções de relógio
- B. Temporizador

6. ANTES DA PRIMEIRA UTILIZAÇÃO



AVISO!

Consulte os capítulos relativos à segurança.

6.1 Antes da primeira utilização

O forno pode emitir algum odor e fumo durante o pré-aquecimento. Certifique-se de que o espaço é ventilado.



Passo 1

Acertar o relógio

1. - prima para definir o tempo. Após cerca de 5 segundos, o piscar pára e o visor mostra o tempo



Passo 2

Limpeza do forno

1. Remova todos os acessórios e apoios para prateleiras amovíveis do forno.
2. Limpe o forno e os acessórios com um pano macio, água morna e um detergente suave.



Passo 3

Pré-aqueça o forno vazio

1. Regule a temperatura máxima para a função. . Tempo: 1 h.
2. Regule a temperatura máxima para a função. . Tempo: 15 min.
3. Regule a temperatura máxima para a função. . Tempo: 15 min.

Desligue o forno e aguarde até estar frio. Coloque os acessórios e apoios de prateleiras amovíveis do forno.

7. UTILIZAÇÃO DIÁRIA



AVISO!

Consulte os capítulos relativos à segurança.

7.1 Como definir: Função de aquecimento

Passo 1 Rode o botão para as funções de aquecimento para selecionar uma função de aquecimento.

Passo 2 Rode o botão de controlo para seleccionar a temperatura.

Passo 3 Quando a cozedura terminar, rode os botões para a posição off (desligado) para desligar o forno.

7.2 Tipos de aquecimento

Tipo de aquecimento Aplicação

0

O forno está desligado.

Posição off (desligado)

Tipo de aquecimento Aplicação



Luz

Para ativar a lâmpada:



Aquecimento Ventilado

Para cozer em até duas posições de prateleira ao mesmo tempo e para secar alimentos. Defina a temperatura do forno entre 20 °C - 40 °C a menos do que Cozedura Convencional.



Ventilado com Resistência

Esta função foi concebida para poupar energia durante o cozinhado. Quando utilizar esta função, a temperatura na cavidade pode diferir a temperatura definida. A potência do aquecimento pode ser reduzida. Para mais informações consulte o capítulo "Utilização diária", notas sobre: Ventilado com Resistência.



Aquecimento inferior

Para cozer bolos com bases esmalçadas e conservar alimentos.

Tipo de aquecimento Aplicação



Cozedura ventilada

Para assar ou assar e cozer alimentos em mais do que uma posição de prateleira com a mesma temperatura de cozedura, sem transferência de sabores.



Turbo Grill

Para assar peças de carne grandes ou aves com ossos numa posição da prateleira. Para fazer gratinados e alourar.



Descongelar

Para descongelar alimentos (legumes e fruta). O tempo de descongelação depende da quantidade e do tamanho dos alimentos congelados.



Cozedura Convencional

Para cozer e assar pratos numa posição de prateleira.

Tipo de aquecimento Aplicação



Grelhador

Para grelhar alimentos finos e tostar pão.

7.3 Notas sobre: Ventilado com Resistência

Esta função foi utilizada para cumprir com os requisitos de classe de eficiência energética e design ecológico de acordo com as normas EU 65/2014 e EU 66/2014. Testes de acordo com a norma EN 60350-1.

A porta do forno deve estar fechada durante a cozedura para que a função não seja interrompida e o forno funcione com a mais alta eficiência energética possível.

Para instruções de cozedura, consulte o capítulo "Sugestões e dicas", Ventilado com Resistência. Para recomendações gerais sobre poupança de energia, consulte o capítulo "Eficiência energética", Poupança de energia.

8. FUNÇÕES DE RELÓGIO

8.1 Funções de relógio

Função de relógio

Aplicação



Hora do dia

Para definir, alterar ou verificar a hora do dia.



Duração

Para definir o tempo de funcionamento do forno.



Conta-Minutos

Para definir uma contagem decrescente. Esta função não afeta o funcionamento do forno. Pode regular esta função a qualquer momento, mesmo com o forno desligado.

8.2 Como definir: Funções de relógio

Como definir: Hora do dia



– fica a piscar quando ligar o forno à corrente elétrica depois de uma falha de corrente ou se o temporizador não estiver configurado.

Como definir: Hora do dia

+, **-** – premir para definir a hora.

A luz intermitente para depois de cerca de 5 segundos e o visor mostra a hora.

Como alterar: Hora do dia



Passo 1  – premir repetidamente para alterar a hora do dia.  – começa a piscar.

Passo 2 **+**, **-** – premir para definir a hora.
A luz intermitente para depois de cerca de 5 segundos e o visor mostra a hora.

Como definir: Duração

Passo 1 Selecionar a função do forno e a temperatura.

Passo 2  – prima repetidamente.  – começa a piscar.

Passo 3 **+**, **-** – premir para definir a duração.
O visor mostra: .
 – pisca quando o tempo definido terminar. O sinal soa e o forno desliga.

Passo 4 Premir qualquer botão para parar o sinal.

Passo 5 Rodar os botões para a posição de desligado.

Como definir: Conta-Minutos

Passo 1  – prima repetidamente.  – começa a piscar.

Passo 2 **+**, **-** – premir para definir a hora.
A função começa automaticamente após 5 segundos.
É emitido um sinal sonoro quando o tempo definido terminar.

Passo 3 Premir qualquer botão para parar o sinal.

Passo 4 Rodar os botões para a posição de desligado.

Como cancelar: Funções de relógio

Passo 1  – premir repetidamente até o símbolo da função do relógio começar a piscar.

Passo 2 Manter premido: **-**.
A função do relógio desliga após alguns segundos.

9. UTILIZAR OS ACESSÓRIOS



AVISO!

Consulte os capítulos relativos à segurança.

9.1 Inserir acessórios

Um pequeno entalhe na parte inferior aumenta a segurança. Estes entalhes são também dispositivos anti-inclinação. A

armação elevada à volta da prateleira impede que os recipientes deslizem para fora da prateleira.

Prateleira em grelha:

Introduza a prateleira entre as barras-guia dos apoios para prateleiras e certifique-se de que os pés de apoio ficam para baixo.

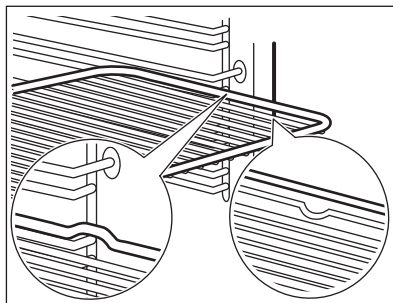

Tabuleiro para assar / Tabuleiro para grelhar:

Introduza o tabuleiro entre as barras-guia do apoio para prateleiras.

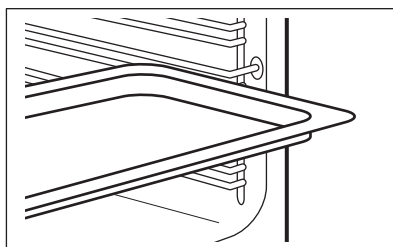

Prateleira em grelha, Tabuleiro para assar / Tabuleiro para grelhar:

Introduza o tabuleiro entre as barras-guia dos apoios para prateleiras e a prateleira em grelha sobre as barras imediatamente acima.

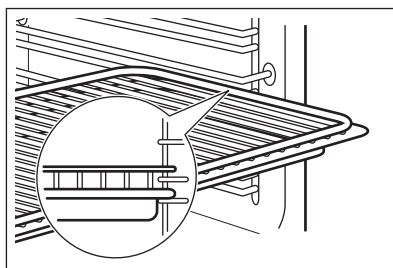

9.2 Utilizar as calhas telescópicas

Pode colocar as calhas telescópicas em qualquer nível. Certifique-se de que as duas calhas telescópicas estão no mesmo nível.

Não lubrifique as calhas telescópicas.

Certifique-se de que volta a colocar as calhas telescópicas totalmente no interior do forno antes de fechar a porta do forno.

Passo 1 Instale as calhas telescópicas nos apoios para as prateleiras.

Passo 2 Certifique-se de que a ponta da calha telescópica (A) aponta para cima.

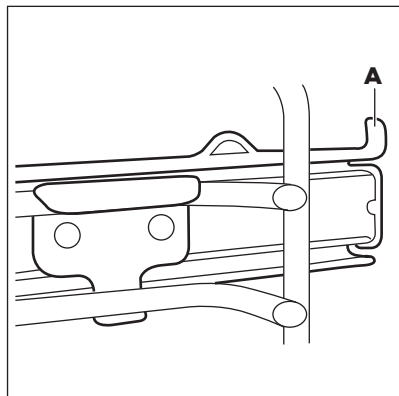
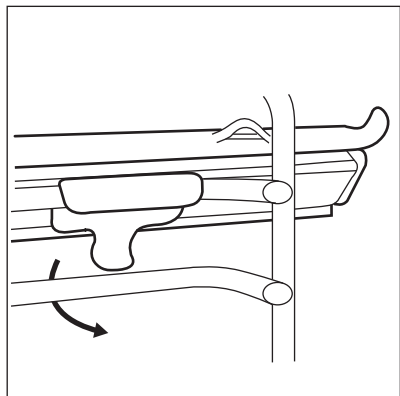

10. FUNÇÕES ADICIONAIS

10.1 Ventoinha de arrefecimento

Quando o forno está a funcionar, a ventoinha de arrefecimento é ativada automaticamente para manter as superfícies do forno frias. Se desligar o forno, a ventoinha de arrefecimento pode continuar a funcionar até o forno arrefecer.

10.2 Termóstato de segurança

Se o forno for utilizado incorretamente ou tiver alguma anomalia, pode ocorrer um

sobreaquecimento perigoso. Para evitar isso, o forno possui um termóstato de segurança que corta a alimentação elétrica. O forno volta a ativar-se automaticamente quando a temperatura baixar.

11. SUGESTÕES E DICAS



Consulte os capítulos relativos à segurança.

11.1 Recomendações para cozinhar

O forno possui quatro posições de prateleira.

Conte as posições de prateleira a partir do fundo do forno.

O forno pode ter um processo para cozer ou assar diferente do forno que utilizava anteriormente. As tabelas em baixo indicam regulações de temperatura, tempos de cozedura e posições de prateleira para algumas receitas comuns.

Se não encontrar as regulações para alguma receita específica, procure uma semelhante.

O forno possui um sistema especial que faz circular o ar e renova constantemente o vapor. Este sistema permite cozinhar num ambiente a vapor e manter os alimentos macios por dentro e estaladiços por fora. Diminui o tempo de cozedura e o consumo de energia.

Cozer bolos

Não abra a porta do forno até ter decorrido 3/4 do tempo de cozedura.

Se utilizar dois tabuleiros para assar em simultâneo, mantenha um nível vazio entre os mesmos.

Cozinhar carne e peixe

Utilize um tabuleiro para grelhar quando cozinhar alimentos muito gordurosos, para evitar que o forno fique com manchas que podem ser permanentes.

Deixe a carne repousar cerca de 15 minutos antes de a cortar, para não perder os sucos.

Para evitar demasiado fumo no forno quando assar, coloque um pouco de água no tabuleiro para grelhar. Para evitar a condensação de fumo, acrescente água sempre que ele secar.

Tempos de cozedura

Os tempos de cozedura dependem do tipo de alimento, da consistência e do volume.

No início, monitorize o desempenho quando cozinhar. Quando utilizar este aparelho, procure as melhores regulações (grau de cozedura, tempo de cozedura, etc.) para os seus recipientes e para as suas receitas e quantidades.

11.2 Ventilado com Resistência - acessórios recomendados

Utilize os tabuleiros e recipientes escuros e não refletores. Têm melhor absorção do calor do que a loiça de cor clara e refletora.



Forma para pizza

Escuro, não refletor
28 cm de diâmetro

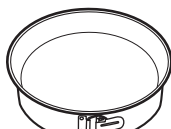

Assadeira

Escuro, não refletor
26 cm de diâmetro



Formas individuais

Vitrocêramica
8 cm de diâmetro,
5 cm de altura

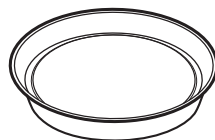





Forma com base para flan

Escuro, não refletor
28 cm de diâmetro

11.3 Ventilado com Resistência







Para obter os melhores resultados, siga as sugestões indicadas na tabela abaixo.

		(°C)		(min.)
Pastéis doces, 12 unidades	tabuleiro para assar ou tabuleiro para recolha de gorduras	180	2	35 - 40
Pasteis, 9 unidades	tabuleiro para assar ou tabuleiro para recolha de gorduras	180	2	35 - 40
Pizza, congelada, 0,35 kg	prateleira em grelha	220	2	35 - 40
Torta suíça	tabuleiro para assar ou tabuleiro para recolha de gorduras	170	2	30 - 40
Brownie	tabuleiro para assar ou tabuleiro para recolha de gorduras	180	2	30 - 40

		 (°C)		 (min.)
Soufflé, 6 unidades	formas pequenas de cerâmica na prateleira em grelha	200	3	30 - 40
Base de flan de massa batida	forma de base de flan na prateleira em grelha	170	2	20 - 30
Bolo de duas camadas	assadeira na prateleira em grelha	170	2	35 - 45
Peixe escalfado, 0,3 kg	tabuleiro para assar ou tabuleiro para recolha de gorduras	180	3	35 - 45
Peixe, inteiro (até 1Kg), 0,2 kg	tabuleiro para assar ou tabuleiro para recolha de gorduras	180	3	35 - 45
Filete de peixe, 0,3 kg	forma de pizza na prateleira em grelha	180	3	35 - 45
Carne escalfada, 0,25 kg	tabuleiro para assar ou tabuleiro para recolha de gorduras	200	3	40 - 50
Shashlik, 0,5 kg	tabuleiro para assar ou tabuleiro para recolha de gorduras	200	3	25 - 35
Biscoitos, 16 unidades	tabuleiro para assar ou tabuleiro para recolha de gorduras	180	2	20 - 30
Biscoitos de amêndoa, 20 unidades	tabuleiro para assar ou tabuleiro para recolha de gorduras	180	2	40 - 45
Queques, 12 unidades	tabuleiro para assar ou tabuleiro para recolha de gorduras	170	2	30 - 40
Pastelaria salgada, 16 unidades	tabuleiro para assar ou tabuleiro para recolha de gorduras	170	2	35 - 45
Biscoitos de massa fina, 20 unidades	tabuleiro para assar ou tabuleiro para recolha de gorduras	150	2	40 - 50
Tarteletes, 8 unidades	tabuleiro para assar ou tabuleiro para recolha de gorduras	170	2	20 - 30
Legumes, escalfados, 0,4 kg	tabuleiro para assar ou tabuleiro para recolha de gorduras	180	3	35 - 40
Omeleta de legumes	forma de pizza na prateleira em grelha	200	3	30 - 45
Legumes mediterrânicos, 0,7 kg	tabuleiro para assar ou tabuleiro para recolha de gorduras	180	4	35 - 40

11.4 Informação para testes

Testes de acordo com a norma IEC 60350-1.

				 (°C)	 (min)	
Bolos pequenos, 20 por tabuleiro	Cozedura Convencional	Tabuleiro para assar	3	170	20 - 30	-
Tarte de maçã, 2 formas, Ø 20 cm	Cozedura Convencional	Prateleira em grelha	1	170	80 - 120	-
Pão-de-ló, forma de bolo de Ø26 cm	Cozedura Convencional	Prateleira em grelha	2	170	35 - 45	-
Massa amanteigada	Cozedura Convencional	Tabuleiro para assar	3	150	20 - 35	Pré-aqueça o forno durante 10 minutos.
Tosta, 4 - 6 unidades	Grelhador	Prateleira em grelha	3	máx.	2 - 4 minutos para o primeiro lado; 2 - 3 minutos para o segundo lado	Pré-aqueça o forno durante 3 minutos.
Hambúrguer de vaca, 6 unidades, 0,6 kg	Grelhador	Prateleira em grelha e tabuleiro de recolha de gorduras	3	máx.	20 - 30	Coloque a prateleira em grelha no terceiro nível e o tabuleiro de recolha de gorduras no segundo nível do forno. Vire os alimentos a meio do tempo de cozedura. Pré-aqueça o forno durante 3 minutos.

12. MANUTENÇÃO E LIMPEZA



AVISO!

Consulte os capítulos relativos à segurança.

12.1 Notas sobre a limpeza



Agentes de limpeza

Limpe a parte da frente do forno com um pano macio com água morna e um detergente suave. Limpe e verifique a junta da porta em torno da moldura da cavidade.

Utilize uma solução de limpeza para limpar as superfícies metálicas.

Limpe manchas com um detergente suave.



Utilização diária

Limpe a cavidade após cada utilização. A acumulação de gordura ou outros resíduos pode provocar incêndios.

Podem ocorrer condensação de humidade no forno ou nos painéis de vidro da porta. Para diminuir a condensação, deixe o forno funcionar durante 10 minutos antes da cozedura. Não guarde alimentos no forno durante mais de 20 minutos. Seque a cavidade com um pano macio após cada utilização.



Acessórios

Limpe todos os acessórios do forno após cada utilização e deixe-os secar. Utilize um pano macio com água morna e um detergente suave. Não lave os acessórios na máquina de lavar loiça.

Não limpe acessórios anti-aderentes utilizando detergentes abrasivos ou objetos afiados.

12.2 Como remover: Apoios para prateleiras

Retire os apoios para prateleiras para limpar o forno.

Passo 1 Desligue o forno e aguarde até estar frio.

Passo 2 Puxe a parte da frente do apoio para prateleiras para fora da parede lateral.

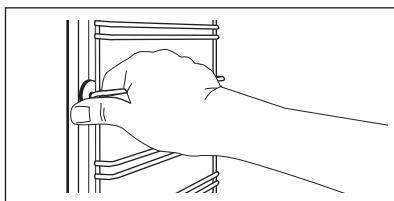

Passo 3 Puxe a parte de trás do apoio para prateleiras para fora da parede lateral e retire-o.

Passo 4 Instale os apoios para grelhas na sequência inversa. Os pinos de fixação das calhas telescópicas devem ficar virados para a parte da frente.

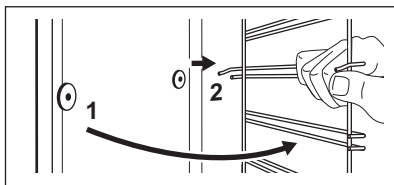

12.3 Como utilizar: Limpeza com água

Este procedimento de limpeza utiliza humidade para remover gordura e partículas de alimentos do forno.

Passo 1 Verta água para o baixo relevo da cavidade: 150 ml.

Passo 2 Selecione a função:

Passo 3 Regule a temperatura para 90 °C.

Passo 4 Deixe o forno funcionar durante 30 min.

Passo 5 Desligue o forno.

Passo 6 Aguarde até que o forno esteja frio. Seque a cavidade com um pano macio.

12.4 Como remover e instalar: Porta

A porta do forno tem dois painéis de vidro. Pode remover a porta do forno e o painel de vidro interno para limpar. Leia todas as instruções sobre "Remoção e instalação da porta" antes de remover os painéis de vidro.



CUIDADO!

Não utilize o forno sem os painéis de vidro.

Passo 1 Abra completamente a porta e segure em ambas as dobradiças.

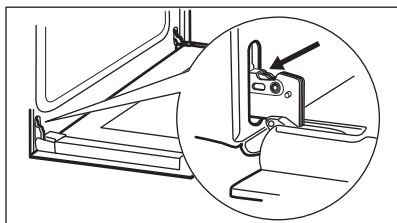

Passo 2 Levante e rode as alavancas totalmente em ambas as dobradiças.

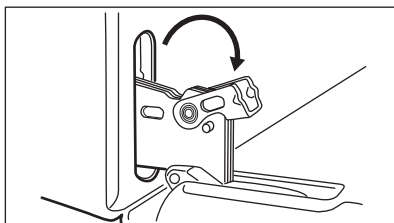

Passo 3 Feche a porta do forno até meio, parando na primeira posição de abertura. Em seguida, levante e puxe a porta e remova-a dos encaixes.

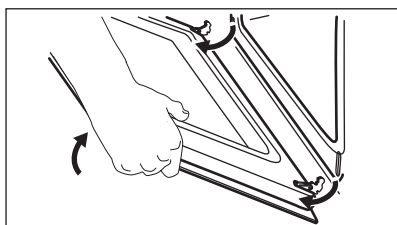

Passo 4 Coloque a porta num pano macio numa superfície estável e liberte o sistema de bloqueio para remover o painel de vidro interno.

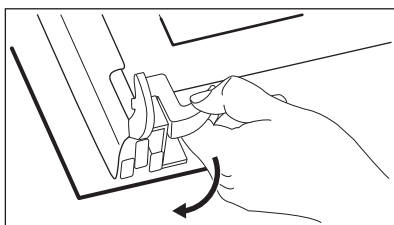

Passo 5 Rode os fixadores em 90° e retire-os dos respectivos alojamentos.

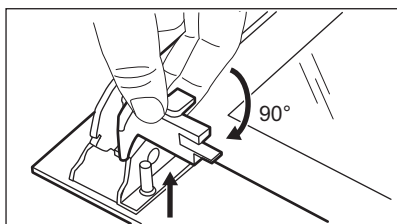

Passo 6 Comece por levantar o painel de vidro com cuidado e depois retire-o.

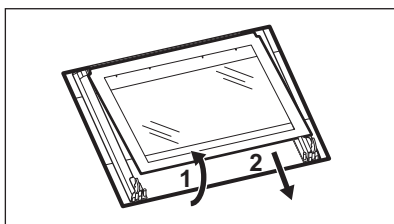

Passo 7 Limpe os painéis de vidro com água e sabão. Seque cuidadosamente os painéis de vidro. Não lave os acessórios na máquina de lavar loiça.

Passo 8 Após a limpeza, instale o painel de vidro e a porta do forno.

Quando instalado corretamente, o friso para porta emite um clique.
 Certifique-se de que instala o painel de vidro interior corretamente nos respetivos encaixes.

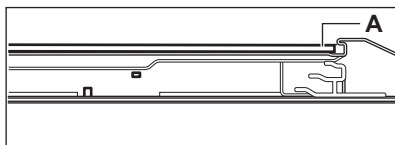

12.5 Como substituir: Lâmpada



AVISO!

Risco de choque elétrico.
 A lâmpada pode estar quente.

Antes de substituir a lâmpada:

Passo 1	Passo 2	Passo 3
Desligue o forno. Espere até que o forno esteja frio.	Desligue o forno da corrente elétrica.	Coloque um pano no fundo da cavidade.

Lâmpada posterior

Passo 1 Rode a proteção de vidro para a retirar.

Passo 2 Limpe a proteção de vidro.

Passo 3 Substitua a lâmpada por uma lâmpada adequada, resistente ao calor até 300 °C.

Passo 4 Instale a proteção de vidro.

13. RESOLUÇÃO DE PROBLEMAS



AVISO!

Consulte os capítulos relativos à segurança.

13.1 O que fazer se...

Em quaisquer casos não incluídos nesta tabela, contacte um centro de assistência autorizado.

Problema	Certifique-se de que...
O forno não aquece.	O disjuntor está desligado.

Problema	Certifique-se de que...
A junta da porta está danificada.	Não utilize o forno. Contacte um Centro de Assistência Técnica Autorizado.
O visor apresenta "12.00".	Houve uma falha de corrente elétrica. Definir a hora do dia.
A lâmpada não funciona.	A lâmpada está fundida.

13.2 Dados para a Assistência Técnica

Se não conseguir encontrar uma solução para o problema, contacte o concessionário

ouum Centro de Assistência Técnica Autorizado.

Os dados de contacto do Centro de Assistência Técnica encontram-se na placa

de características. A placa de características está na moldura frontal da cavidade do forno. Não remova a placa de características da cavidade do forno.

Recomendamos que anote os dados aqui:

Modelo (MOD.)
Número do produto (PNC)
Número de série (S.N.)

14. EFICIÊNCIA ENERGÉTICA

14.1 Informação de produto e folha de informação de produto*

Nome do fornecedor	Electrolux
Identificação do modelo	EOF3H50BX 944068153
Índice de eficiência energética	95.1
Classe de eficiência energética	A
Consumo de energia com uma carga normal, modo convencional	0.89 kWh/ciclo
Consumo de energia com uma carga normal, modo ventilado	0.78 kWh/ciclo
Número de cavidades	1
Fonte de calor	Eletricidade
Volume	65 l
Tipo de forno	Forno de encastrar
Massa	28.4 kg

* Para a União Europeia de acordo com os Regulamentos 65/2014 e 66/2014 da UE.
Para a República da Bielorrússia de acordo com a norma STB 2478-2017, Anexo G; STB 2477-2017, Anexos A e B.
Para a Ucrânia de acordo com a norma 568/32020.

A classe de eficiência energética não se aplica na Rússia.

EN 60350-1 - Aparelhos elétricos domésticos para cozinhar - Parte 1: Placas, fornos, fornos a vapor e grelhadores - Métodos de medição do desempenho.

14.2 Poupança de energia



O forno possui funções que ajudam a poupar energia nos cozinhados de todos os dias.

Certifique-se de que a porta do forno está fechada quando o forno funcionar. Não abra

a porta do forno muitas vezes durante o funcionamento. Mantenha a junta da porta limpa e certifique-se de que está bem fixa na posição correcta.

Utilize recipientes de metal para melhorar a poupança de energia.

Quando possível, não pré-aqueça o forno antes de cozinhar.

Quando preparar vários pratos de uma vez, reduza ao mínimo possível os intervalos entre cozeduras.

Cozinhar com a ventoinha

Sempre que possível, utilize as funções de cozedura que utilizam a ventoinha, para poupar energia.

Calor residual

Quando a duração da cozedura for superior a 30 min, reduza a temperatura do forno para 3 a 10 min no mínimo antes do fim da

cozedura. O calor residual no interior do forno concluirá a cozedura.

Utilize o calor residual para aquecer outros pratos.

Manter os alimentos quentes

Para utilizar o calor residual para manter uma refeição quente, seleccione a regulação de temperatura mais baixa possível.

Ventilado com Resistência

Função concebida para poupar energia durante a cozedura.

15. PREOCUPAÇÕES AMBIENTAIS

Recicle os materiais que apresentem o símbolo . Coloque a embalagem nos contentores indicados para reciclagem. Ajude a proteger o ambiente e a saúde pública através da reciclagem dos aparelhos eléctricos e electrónicos. Não elimine os

aparelhos que tenham o símbolo  juntamente com os resíduos domésticos. Coloque o produto num ponto de recolha para reciclagem local ou contacte as suas autoridades municipais.

PENSAMOS EN USTED

Gracias por adquirir un electrodoméstico Electrolux. Ha elegido un producto que lleva décadas de experiencia e innovación profesionales. Ingenioso y elegante, ha sido diseñado pensando en usted. Así pues, cada vez que lo utilice, puede tener la seguridad de que obtendrá siempre excelentes resultados.

Le damos la bienvenida a Electrolux.

Visite nuestro sitio web para:



Obtener consejos, folletos, soluciones a problemas e información de servicio y reparación:

www.electrolux.com/support



Registrar su producto para recibir un mejor servicio:

www.registerelectrolux.com



Comprar accesorios, artículos de consumo y piezas de recambio originales para su aparato:

www.electrolux.com/shop

ATENCIÓN AL CLIENTE Y SERVICIO

Le recomendamos que utilice recambios originales.

Cuando se ponga en contacto con nuestro Centro de servicio técnico, asegúrese de tener los siguientes datos disponibles: Modelo, código numérico del producto (PNC), número de serie.

La información se encuentra en la placa de características.

 Advertencia / Precaución - Información sobre seguridad

 Información general y consejos

 Información relativa al medioambiente

Salvo modificaciones.

CONTENIDO

1. INFORMACIÓN SOBRE SEGURIDAD.....	146
2. INSTRUCCIONES DE SEGURIDAD.....	147
3. INSTALACIÓN.....	150
4. DESCRIPCIÓN DEL PRODUCTO.....	151
5. PANEL DE MANDOS.....	152
6. ANTES DEL PRIMER USO.....	152
7. USO DIARIO.....	153
8. FUNCIONES DEL RELOJ.....	154
9. USO DE LOS ACCESORIOS.....	155
10. FUNCIONES ADICIONALES.....	157
11. CONSEJOS.....	157
12. MANTENIMIENTO Y LIMPIEZA.....	160
13. SOLUCIÓN DE PROBLEMAS.....	163
14. EFICACIA ENERGÉTICA.....	164
15. ASPECTOS MEDIOAMBIENTALES.....	165

1. ⚠ INFORMACIÓN SOBRE SEGURIDAD

Antes de instalar y utilizar el aparato, lea atentamente las instrucciones facilitadas. El fabricante no se hace responsable de lesiones o daños producidos como resultado de una instalación o un uso incorrectos. Conserve siempre estas instrucciones en lugar seguro y accesible para futuras consultas.

1.1 Seguridad de niños y personas vulnerables

- Este aparato puede ser utilizado por niños de 8 años en adelante y personas cuyas capacidades físicas, sensoriales o mentales estén disminuidas o que carezcan de la experiencia y conocimientos suficientes para manejarlo, siempre que cuenten con las instrucciones o la supervisión sobre el uso del electrodoméstico de forma segura y comprendan los riesgos. Hay que mantener alejados del producto a los niños de menos de 8 años, así como a las personas con minusvalías importantes y complejas, salvo que estén bajo supervisión continua.
- No deje que los niños jueguen con el aparato.
- Mantenga todo el material de embalaje fuera del alcance de los niños y deséchelo de forma adecuada.
- **ADVERTENCIA:** Mantenga a los niños y mascotas alejados del aparato cuando esté funcionando o enfriándose. Las partes accesibles se calientan durante el uso.
- Si este aparato tiene un bloqueo de seguridad para niños, debe activarlo.
- La limpieza y mantenimiento de usuario del aparato no podrán ser realizados por niños sin supervisión.

1.2 Instrucciones generales de seguridad

- Solo un electricista cualificado puede instalar este aparato y sustituir el cable.
- No utilice el aparato antes de instalarlo en la estructura empotrada.

- Desenchufe el aparato de la red eléctrica antes de realizar tareas de mantenimiento.
- Si el cable de alimentación eléctrica sufre algún daño, el fabricante, su servicio técnico autorizado o un profesional cualificado tendrán que cambiarlo para evitar riesgos eléctricos.
- **ADVERTENCIA:** Asegúrese de que el aparato está desconectado antes de reemplazar la lámpara con el fin de impedir que se produzca una descarga eléctrica.
- **ADVERTENCIA:** El aparato y las piezas accesibles se calientan mucho durante el funcionamiento. Preste mucha atención para no tocar las resistencias.
- Utilice siempre guantes de horno cuando introduzca o retire accesorios o utensilios refractarios.
- Para quitar los carriles laterales, tire primero del frontal del carril y luego separe el extremo trasero de las paredes. Coloque los carriles laterales en el orden inverso.
- No utilice un limpiador a vapor para limpiar el aparato.
- No utilice limpiadores abrasivos ásperos ni rascadores de metal afilado para limpiar la puerta de cristal si no quiere arañar su superficie, lo que podría hacer que el cristal se hiciese añicos.

2. INSTRUCCIONES DE SEGURIDAD

2.1 Instalación



ADVERTENCIA!

Sólo un técnico cualificado puede instalar el aparato.

- Retire todo el embalaje.
- No instale ni utilice un aparato dañado.
- Siga las instrucciones de instalación suministradas con el aparato.
- Tenga cuidado al mover el aparato, porque es pesado. Utilice siempre guantes de protección y calzado cerrado.
- No tire nunca del aparato sujetando el asa.

- Instale el aparato en un lugar seguro y adecuado que cumpla los requisitos de instalación.
- Respete siempre la distancia mínima entre el aparato y los demás electrodomésticos y mobiliario.
- Antes de montar el aparato, compruebe si la puerta del horno se abre sin limitaciones.
- El aparato dispone de un sistema de enfriamiento eléctrico. Debe utilizarse con alimentación eléctrica.

Altura mínima del armario (Altura mínima del armario debajo de la encimera)	580 (600) mm
---	--------------

Ancho del armario	560 mm
Profundidad del armario	550 (550) mm
Altura de la parte frontal del aparato	589 mm
Altura de la parte trasera del aparato	570 mm
Anchura de la parte frontal del aparato	594 mm
Anchura de la parte trasera del aparato	558 mm
Fondo del aparato	561 mm
Fondo empotrado del aparato	540 mm
Fondo con la puerta abierta	1007 mm
Tamaño mínimo de la abertura de ventilación. Abertura situada en la parte trasera inferior	560x20 mm
Longitud del cable de alimentación. El cable está en la esquina derecha de la parte trasera	1100 mm
Tornillos de montaje	4x25 mm

2.2 Conexión eléctrica



ADVERTENCIA!

Riesgo de incendios y descargas eléctricas.

- Todas las conexiones eléctricas deben realizarlas electricistas cualificados.
- El aparato debe conectarse a tierra.
- Asegúrese de que los parámetros de la placa de características son compatibles con los valores eléctricos del suministro eléctrico.
- Utilice siempre una toma con aislamiento de conexión a tierra correctamente instalada.
- No utilice adaptadores de enchufes múltiples ni cables prolongadores.
- Asegúrese de no provocar daños en el enchufe ni en el cable de red. Si es necesario cambiar el cable de alimentación del aparato, debe hacerlo el centro de servicio técnico autorizado.

- Evite que el cable de red toque o entre en contacto con la puerta del aparato o con el hueco por debajo del aparato, especialmente mientras funciona o si la puerta está caliente.
- Los mecanismos de protección contra descargas eléctricas de componentes con corriente y aislados deben fijarse de forma que no puedan aflojarse sin utilizar herramientas.
- Conecte el enchufe a la toma de corriente únicamente cuando haya terminado la instalación. Asegúrese de tener acceso al enchufe del suministro de red una vez finalizada la instalación.
- Si la toma de corriente está floja, no conecte el enchufe.
- No desconecte el aparato tirando del cable de conexión a la red. Tire siempre del enchufe.
- Use únicamente dispositivos de aislamiento apropiados: línea con protección contra los cortocircuitos, fusibles (tipo tornillo que puedan retirarse del soporte), dispositivos de fuga a tierra y contactores.
- La instalación eléctrica debe tener un dispositivo de aislamiento que permita desconectar el aparato de todos los polos de la red. El dispositivo de aislamiento debe tener una apertura de contacto con una anchura mínima de 3 mm.
- El aparato se suministra con enchufe y cable de red.

Tipos de cables aplicables para su instalación o cambio para Europa:

H07 RN-F, H05 RN-F, H05 RRF, H05 VV-F, H05 V2V2-F (T90), H05 BB-F

En lo que respecta a la sección del cable, consulte la potencia total que figura en la placa de características. También puede consultar la tabla:

Potencia total (W)	Sección del cable (mm ²)
máximo 1380	3 x 0.75
máximo 2300	3 x 1
máximo 3680	3 x 1.5

El cable de tierra (cable verde/amarillo) debe tener 2 cm más que los cables de fase y del neutro (cables azul y marrón).

2.3 Uso



ADVERTENCIA!

Riesgo de lesiones, quemaduras y descargas eléctricas o explosiones.

- Este aparato está diseñado exclusivamente para uso doméstico.
- No cambie las especificaciones de este aparato.
- Cerciórese de que los orificios de ventilación no están obstruidos.
- No deje nunca el aparato desatendido mientras está en funcionamiento.
- Desactive el aparato después de cada uso.
- Tenga cuidado al abrir la puerta del aparato cuando éste esté en funcionamiento. Pueden liberarse vapores calientes.
- No utilice el aparato con las manos mojadas ni cuando entre en contacto con el agua.
- No ejerza presión sobre la puerta abierta.
- No utilice el aparato como superficie de trabajo ni de almacenamiento.
- Abra la puerta del aparato con cuidado. El uso de ingredientes con alcohol puede generar una mezcla de alcohol y aire.
- Procure que no haya chispas ni fuego encendido cerca cuando se abra la puerta del aparato.
- No coloque productos inflamables ni objetos mojados con productos inflamables dentro, cerca o encima del aparato.



ADVERTENCIA!

Podría dañar el aparato.

- Para evitar daños o decoloraciones en el esmalte:
 - no coloque utensilios refractarios ni otros objetos directamente en la parte inferior del aparato.
 - no coloque papel de aluminio directamente en la parte inferior del interior del aparato.

- No ponga agua directamente en el aparato caliente.
- No deje platos húmedos ni comida en el aparato una vez finalizada la cocción.
- Preste especial atención al desmontar o instalar los accesorios.
- La pérdida de color del esmalte o el acero inoxidable no afecta al rendimiento del aparato.
- Utilice una bandeja honda para pasteles húmedos. Los jugos de las frutas podrían ocasionar manchas permanentes.
- Este aparato está diseñado exclusivamente para cocinar. No debe utilizarse para otros fines, por ejemplo, como calefacción.
- Cocine siempre con la puerta del horno cerrada.
- Si el aparato se instala detrás de un panel de un mueble (por ejemplo una puerta) asegúrese de que la puerta nunca esté cerrada mientras funciona el aparato. El calor y la humedad pueden acumularse detrás de un panel del armario cerrado y provocar daños al aparato, el alojamiento o el suelo. No cierre del panel del armario hasta que el aparato se haya enfriado completamente después de su uso.

2.4 Mantenimiento y limpieza



ADVERTENCIA!

Existe riesgo de lesiones, incendios o daños al aparato.

- Antes de proceder con el mantenimiento, apague el aparato y desconecte el enchufe de la red.
- Asegúrese de que el aparato esté frío. Los paneles de cristal pueden romperse.
- Cambie inmediatamente los paneles de cristal de la puerta que estén dañados. Póngase en contacto con el servicio técnico autorizado.
- Tenga cuidado al desmontar la puerta del aparato. ¡La puerta es muy pesada!
- Limpie periódicamente el aparato para evitar el deterioro del material de la superficie.
- Limpie el aparato con un paño suave humedecido. Utilice solo detergentes neutros. No utilice productos abrasivos,

estropajos duros, disolventes ni objetos metálicos.

- Si utiliza aerosoles de limpieza para hornos, siga las instrucciones de seguridad del envase.

2.5 Luces interiores



ADVERTENCIA!

Riesgo de descarga eléctrica.

- En cuanto a la(s) bombilla(s) de este producto y las de repuesto vendidas por separado: Estas bombillas están destinadas a soportar condiciones físicas extremas en los aparatos domésticos, como la temperatura, la vibración, la humedad, o están destinadas a señalar información sobre el estado de funcionamiento del aparato. No están destinadas a utilizarse en otras aplicaciones y no son adecuadas para la iluminación de estancias domésticas.

- Utilice solo bombillas de las mismas características .

2.6 Asistencia

- Para reparar el aparato, póngase en contacto con el centro de servicio autorizado.
- Utilice solamente piezas de recambio originales.

2.7 Eliminación



ADVERTENCIA!

Existe riesgo de lesiones o asfixia.

- Desconecte el aparato de la red.
- Corte el cable eléctrico cerca del aparato y deséchelo.
- Retire el pestillo de la puerta para evitar que los niños las mascotas queden atrapados en el aparato.

3. INSTALACIÓN



ADVERTENCIA!

Consulte los capítulos sobre seguridad.

3.1 Empotrado

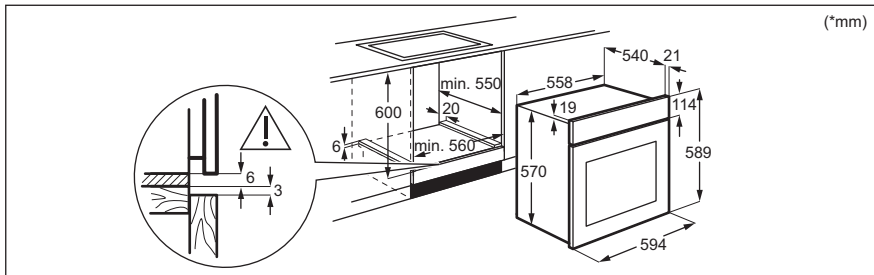

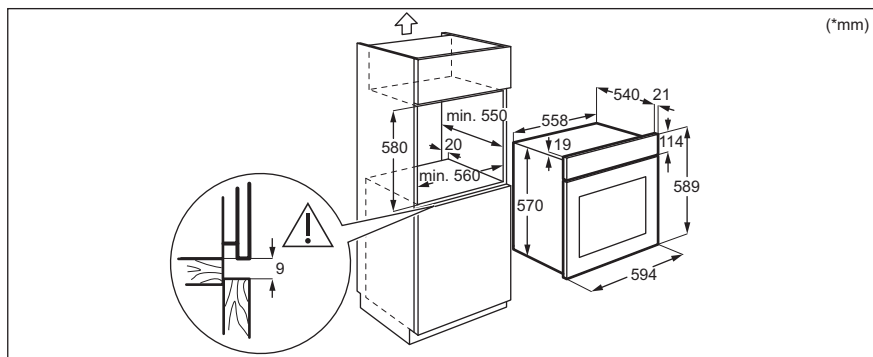

3.2 Fijación del horno al mueble

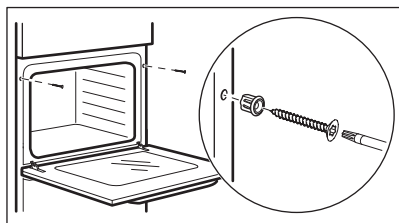

4. DESCRIPCIÓN DEL PRODUCTO

4.1 Resumen general

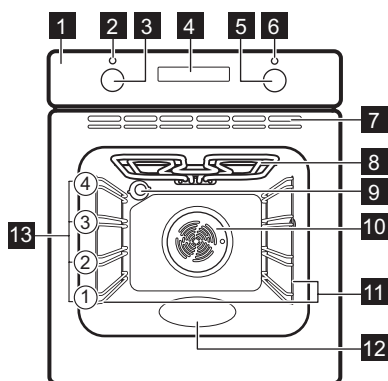

- 1** Panel de control
- 2** Piloto/símbolo de alimentación
- 3** Mando de las funciones de cocción
- 4** Pantalla
- 5** Mando de control (para la temperatura)
- 6** Indicador/símbolo de temperatura
- 7** Salidas de aire del ventilador de refrigeración
- 8** Elemento calentador
- 9** Bombilla
- 10** Ventilador
- 11** Carril de apoyo, extraíble
- 12** Relieve de la cavidad - Contenedor de limpieza con agua
- 13** Niveles para las rejillas

4.2 Accesorios

- **Parrilla**
Para bandejas de horno, pastel en molde, asados.
- **Bandeja**
Para bizcochos y galletas.
- **Bandeja honda**

Para hornear y asar o como bandeja grasera.

- **Carriles telescópicos**
Con los carriles telescópicos es más fácil colocar y quitar las bandejas.

5. PANEL DE MANDOS

5.1 Mandos escamoteables

Para usar el aparato, presione el mando. El mando sale del alojamiento.

5.2 Sensores / botones

— Para ajustar el tiempo.

⌚ Para ajustar una función de reloj.

⊕ Para ajustar el tiempo.

5.3 Pantalla

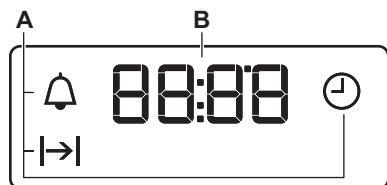

- A. Funciones del reloj
- B. Temporizador

6. ANTES DEL PRIMER USO



ADVERTENCIA!

Consulte los capítulos sobre seguridad.

6.1 Antes del primer uso

El horno puede emitir olores y humos durante el precalentamiento. Asegúrese de que la sala esté ventilada.



Paso 1

Ajuste el reloj

1. - pulse  para ajustar la hora. Después de unos 5 segundos, el parpadeo cesa y la pantalla indica la hora ajustada.



Paso 2



Limpie el horno

1. Retire todos los accesorios y carriles de apoyo extraíbles del horno.
2. Limpie el horno y los accesorios con un paño suave humedecido en agua templada y jabón neutro.



Paso 3

Pre caliente el horno vacío

1. Seleccione la temperatura máxima para la función: . Tiempo: 1 h.
2. Seleccione la temperatura máxima para la función: . Tiempo: 15 min.
3. Seleccione la temperatura máxima para la función: . Tiempo: 15 min.

Apague el horno y espere a que esté frío. Coloque los accesorios y carriles de apoyo extraíbles en el horno.

7. USO DIARIO



ADVERTENCIA!

Consulte los capítulos sobre seguridad.

7.1 Cómo configurar: Función de cocción

Paso 1 Gire el mando del horno para seleccionar una función de cocción.

Paso 2 Gire el mando de control para seleccionar la temperatura.

Paso 3 Al terminar la cocción, gire los mandos hasta la posición de apagado para apagar el horno.

7.2 Funciones de cocción

Función de cocción

Aplicación

0

El horno está apagado.

Posición de apagado

Función de cocción

Aplicación



Luz

Para encender la luz.



Aire caliente

Para hornear en hasta dos posiciones de parrilla a la vez y para secar alimentos. Ajuste la temperatura entre 20 y 40 °C menos que para Cocción convencional.







Horneado húmedo + ventil.

Función diseñada para ahorrar energía durante la cocción. Cuando se utiliza esta función, la temperatura del horno puede diferir de la temperatura programada. La potencia calorífica puede reducirse. Para más información, consulte el capítulo "Uso diario", Notas sobre: Horneado húmedo + ventil..



Calor inferior

Para preparar pasteles con bases crujientes y conservar alimentos.

Función de cocción	Aplicación
 Cocción ventil.	Permite asar o asar y hornear a la vez alimentos que requieran la misma temperatura, utilizando más de una bandeja y sin que se transfieran los sabores.
 Grill Turbo	Para asar piezas de carne grandes o aves con hueso en una posición de bandeja. Para hacer gratenes y dorar.
 Descongelar	Para descongelar alimentos (verdura y fruta). El tiempo de descongelación depende de la cantidad y tamaño de los alimentos congelados.
 Cocción convencional	Para hornear y asar alimentos en una posición de bandeja.

Función de cocción	Aplicación
 Grill	Para asar al grill alimentos de poco espesor y tostar pan.

7.3 Notas sobre: Horneado húmedo + ventil.



Esta función se utilizaba para cumplir con los requisitos de categoría de eficiencia energética y ecodiseño según EU 65/2014 y EU 66/2014. Pruebas conforme a EN 60350-1.

La puerta del horno debe estar cerrada durante la cocción para que la función no se interrumpa y que el horno funcione con la máxima eficiencia energética posible.

Para las instrucciones de cocción, consulte el capítulo "Consejos", Horneado húmedo + ventil.. Puede consultar recomendaciones generales para ahorrar energía en el capítulo "Eficiencia energética", bajo consumo energético.

8. FUNCIONES DEL RELOJ

8.1 Funciones del reloj

función de reloj	Aplicación
 Hora	Ajustar, modificar o comprobar la hora.
 Duración	Programar la duración del funcionamiento del horno.
 Avisador	Para configurar una cuenta atrás. Esta función no influye en el funcionamiento del horno. Puede ajustar esta función cualquier momento, incluso si el horno está apagado.

8.2 Cómo ajustar: Funciones del reloj

Cómo ajustar: Hora



 - parpadea al conectar el horno a la corriente eléctrica si ha habido un corte de corriente o si no está ajustado el temporizador.

Cómo ajustar: Hora

+, **-** - pulsa para ajustar la hora.

Después de unos 5 segundos, el parpadeo cesa y la pantalla indica la hora ajustada.

Cómo cambiar: Hora



Paso 1  - pulsa repetidamente para cambiar la hora del día.  - empieza a parpadear.

Paso 2 **+**, **-** - pulsa para ajustar la hora.
Después de unos 5 segundos, el parpadeo cesa y la pantalla indica la hora ajustada.

Cómo ajustar: Duración

Paso 1 Programa una función y una temperatura del horno.

Paso 2  - pulsa repetidamente.  - empieza a parpadear.

Paso 3 **+**, **-** - pulsa para fijar la duración.
La pantalla muestra: 
 - parpadea cuando termina la hora ajustada. La señal suena y el horno se apaga.

Paso 4 Pulsa cualquier tecla para detener la señal.

Paso 5 Gira los mandos a la posición de apagado.

Cómo ajustar: Avisador

Paso 1  - pulsa repetidamente.  - empieza a parpadear.

Paso 2 **+**, **-** - pulsa para ajustar la hora.
La función empieza automáticamente tras 5 segundos.
Al finalizar el tiempo programado, sonará la señal acústica.

Paso 3 Pulsa cualquier tecla para detener la señal.

Paso 4 Gira los mandos a la posición de apagado.

Instrucciones para cancelar: Funciones del reloj

Paso 1  - pulsa repetidamente hasta que el símbolo de la función de reloj empiece a parpadear.

Paso 2 Mantén pulsado: **-**.
La función de reloj se apaga después de unos segundos.

9. USO DE LOS ACCESORIOS



ADVERTENCIA!

Consulte los capítulos sobre seguridad.

9.1 Inserción de accesorios

Una pequeña muesca en la parte superior aumenta la seguridad. Las hendiduras también son dispositivos anti-vuelco. El

borde elevado que rodea la bandeja evita que los utensilios de cocina resbalen de la parrilla.

Parrilla:

Inserte la parrilla entre las guías del carril y asegúrese de que las hendiduras apunten hacia abajo.

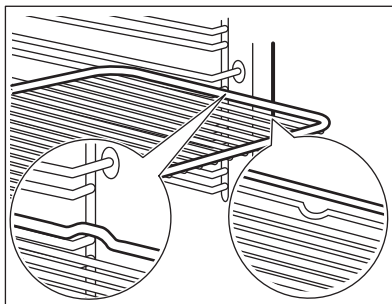

Bandeja /Bandeja honda:

Introduzca la bandeja entre las guías del carril de apoyo.

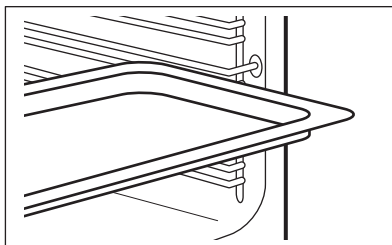

Parrilla, Bandeja /Bandeja honda:

Posicione la bandeja entre las guías del carril de apoyo y la parrilla en las guías de encima.

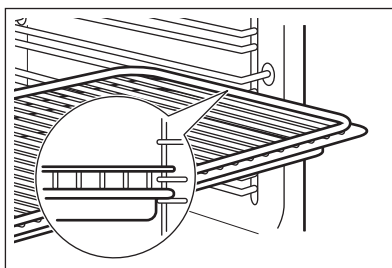

9.2 Utilización de los carriles telescópicos

Puede colocar carriles telescópicos en cada nivel. Asegúrese de que los dos carriles telescópicos están en el mismo nivel.

No lubrique los carriles telescópicos.

Asegúrese de empujar los carriles telescópicos hasta el fondo del horno antes de cerrar la puerta.

Paso 1 Monte los carriles telescópicos en los soportes de las baldas.

Paso 2 Asegúrese de que la punta (A) del carril telescópico apunte hacia arriba.

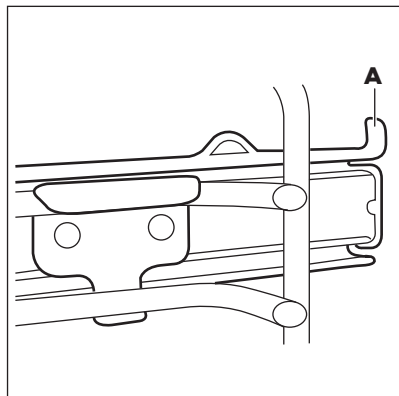
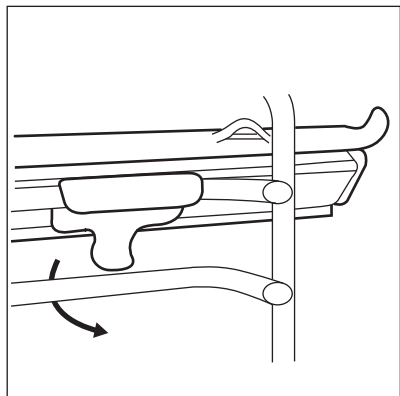

10. FUNCIONES ADICIONALES

10.1 Ventilador de enfriamiento

Cuando el horno funciona, el ventilador de enfriamiento se pone en marcha automáticamente para mantener frías las superficies del horno. Una vez apagado el horno, el ventilador sigue funcionando hasta enfriarlo totalmente.

10.2 Termostato de seguridad

El funcionamiento incorrecto del horno o los componentes defectuosos pueden provocar

sobrecalentamientos peligrosos. Para evitarlo, el horno dispone de un termostato de seguridad que interrumpe la alimentación. El horno se vuelve a encender automáticamente cuando desciende la temperatura.

11. CONSEJOS



Consulte los capítulos sobre seguridad.

11.1 Recomendaciones de cocción

El horno tiene cuatro niveles.

Cuente los niveles de las parrillas desde abajo hacia arriba.

El comportamiento de su horno puede ser diferente al del que tenía anteriormente. Las tablas siguientes le proporcionan los ajustes estándares de temperatura, tiempo de cocción y posición de la parrilla.

Si no encuentra los ajustes para una receta especial, busque otra similar.

El horno está dotado con un sistema especial que hace circular el aire y recicla constantemente el vapor. Gracias a este sistema puede cocinar con un entorno de vapor y mantener los alimentos blandos en su interior y crujientes en su exterior. Reduce el tiempo de cocción y el consumo de energía.

Repostería

No abra la puerta del horno antes de que transcurran 3/4 partes del tiempo de cocción establecido.

Si utiliza dos bandejas al mismo tiempo, deje un nivel libre entre ambas.

Carnes y pescados

Utilice una bandeja honda con los alimentos muy grasos para evitar que el horno quede manchado de forma permanente.

Antes de trincar la carne, déjela reposar unos 15 minutos, como mínimo, para que retenga los jugos.

Para evitar que se forme mucho humo en el horno, vierta un poco de agua en la bandeja

honda. Para evitar la condensación de humos, añada agua después de cada vez que se seque.

Tiempos de cocción

Los tiempos de cocción dependen del tipo de alimento, de su consistencia y del volumen.

Inicialmente, supervise el rendimiento cuando cocine. Busque los ajustes óptimos (de calor, tiempo de cocción, etc.) para sus recipientes, recetas y cantidades cuando utilice este horno.

11.2 Horneado húmedo + ventil.. accesorios recomendados

Utilice molde y recipientes oscuros y mates. Tiene mejor absorción del calor que los platos de color claro y brillantes.



Bandeja para pizza

Oscuro, mate
28 cm de diámetro



Bandeja para hornear

Oscuro, mate
26 cm de diámetro



Ramequines

Cerámica
8 cm de diámetro,
5 cm de altura

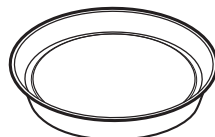











Molde para base

Oscuro, mate
28 cm de diámetro

11.3 Horneado húmedo + ventil.







Para obtener el mejor resultado, siga las recomendaciones de la tabla siguiente.







		 (°C)		 (min)
Rollitos dulces, 12 piezas	bandeja o bandeja honda	180	2	35 - 40
Rollitos, 9 piezas	bandeja o bandeja honda	180	2	35 - 40
Pizza congelada, 0,35 kg	parrilla	220	2	35 - 40
Brazo de gitano	bandeja o bandeja honda	170	2	30 - 40
Brownie	bandeja o bandeja honda	180	2	30 - 40
Soufflé, 6 piezas	ramekin cerámico sobre parrilla	200	3	30 - 40
Base de masa brisé	molde de base sobre parrilla	170	2	20 - 30

		 (°C)		 (min)
Tarta Victoria	bandeja de hornear sobre parrilla	170	2	35 - 45
Pescado pochado, 0,3 kg	bandeja o bandeja honda	180	3	35 - 45
Pescado entero, 0,2 kg	bandeja o bandeja honda	180	3	35 - 45
Filete de pescado, 0,3 kg	molde para pizza sobre parrilla	180	3	35 - 45
Carne pochada, 0,25 kg	bandeja o bandeja honda	200	3	40 - 50
Shashlik, 0,5 kg	bandeja o bandeja honda	200	3	25 - 35
Galletas, 16 piezas	bandeja o bandeja honda	180	2	20 - 30
Mostachones de almendra, 20 piezas	bandeja o bandeja honda	180	2	40 - 45
Muffins, 12 piezas	bandeja o bandeja honda	170	2	30 - 40
Tarta salada, 16 piezas	bandeja o bandeja honda	170	2	35 - 45
Galletas crujientes de masa quebrada, 20 piezas	bandeja o bandeja honda	150	2	40 - 50
Tartaletas, 8 piezas	bandeja o bandeja honda	170	2	20 - 30
Verduras pochadas, 0,4 kg	bandeja o bandeja honda	180	3	35 - 40
Tortilla vegetariana	molde para pizza sobre parrilla	200	3	30 - 45
Verduras mediterráneas, 0,7 kg	bandeja o bandeja honda	180	4	35 - 40

11.4 Información para los institutos de pruebas

Pruebas conforme a IEC 60350-1.

				 (°C)	 (min)	
Pastillitos, 20 unidades por bandeja	Cocción convencional	Bandeja de cocción	3	170	20 - 30	-

				 (°C)	 (min)	
Tarta de manzana, 2 moldes, Ø 20 cm	Cocción convencional	Parrilla	1	170	80 - 120	-
Bizcocho, molde de repostería Ø26 cm	Cocción convencional	Parrilla	2	170	35 - 45	-
Mantecados	Cocción convencional	Bandeja de cocción	3	150	20 - 35	Precaliente el horno 10 minutos.
Tostadas, 4 - 6 trozos	Grill	Parrilla	3	máx.	2 - 4 minutos el primer lado; 2 - 3 minutos el segundo	Precaliente el horno 3 minutos.
Hamburguesa de vacuno, 6 trozos, 0,6 kg	Grill	Parrilla y grasera	3	máx.	20 - 30	Coloque la parrilla en el tercer nivel y la grasera en el segundo nivel del horno. Dele la vuelta a la mitad del tiempo. Precaliente el horno 3 minutos.

12. MANTENIMIENTO Y LIMPIEZA



ADVERTENCIA!

Consulte los capítulos sobre seguridad.

12.1 Notas sobre la limpieza



Agentes limpiadores

Limpie la parte delantera del horno con un paño suave humedecido en agua templada y jabón suave. Limpie y compruebe la junta de la puerta alrededor del interior.

Utilice un producto de limpieza para limpiar las superficies metálicas.

Limpie las manchas con un detergente suave.



Uso diario

Limpie el interior después de cada uso. La acumulación de grasa u otros residuos puede provocar un incendio.

La humedad puede llegar a condensarse en el horno o en los paneles de cristal. Para reducir la condensación, ponga en funcionamiento el horno 10 minutos antes de cocinar. No guarde la comida en el horno más de 20 minutos. Seque el interior con un paño suave después de cada uso.



Limpie todos los accesorios después de cada uso y déjelos secar. Use un paño suave humedecido en agua caliente y detergente suave. No lave los accesorios en el lavavajillas

No limpie los accesorios no adherentes utilizando un limpiador abrasivo ni objetos afilados.

Accesorios

12.2 Cómo quitar: Apoyos de baldas

Para limpiar el horno, retire los carriles de apoyo.

Paso 1 Apague el horno y espere a que esté frío.

Paso 2 Tire de la parte delantera del carril de apoyo para separarlo de la pared lateral.

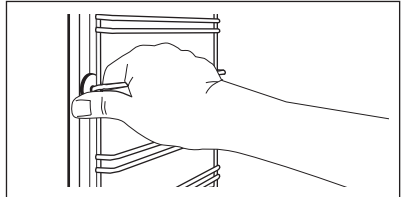

Paso 3 Tire del extremo trasero del carril de apoyo para despegarlo de la pared lateral y sáquelo.

Paso 4 Coloque los carriles de apoyo en el orden inverso. Los pasadores de retención de los carriles telescópicos deben estar orientados hacia la parte frontal.

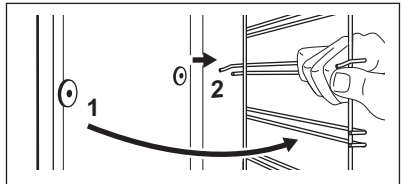

12.3 Instrucciones de uso: Limpieza con agua

Este procedimiento de limpieza utiliza humedad para eliminar las partículas de grasa y alimentos restantes en el horno.

Paso 1 Vierta agua en el relieve del interior. 150 ml.

Paso 2 Ajuste la función: 

Paso 3 Ajuste la temperatura a 90 °C.

Paso 4 Deje funcionar el horno 30 minutos.

Paso 5 Apague el horno.

Paso 6 Espere hasta que el horno esté frío. Seque el interior con un paño suave.

12.4 Cómo quitar e instalar: Puerta

La puerta del horno tiene dos paneles de cristal. Es posible retirar la puerta del horno y el panel de cristal interior para limpiarlos. Lea las instrucciones completas de "Extracción e instalación de la puerta" antes de retirar los paneles de cristal.



PRECAUCIÓN!

No utilice el aparato sin los paneles de cristal.

Paso 1 Abra completamente la puerta y sujete las dos bisagras.

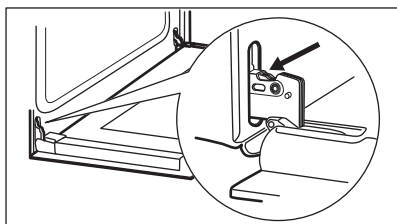

Paso 2

Levante y gire completamente las palancas de ambas bisagras.

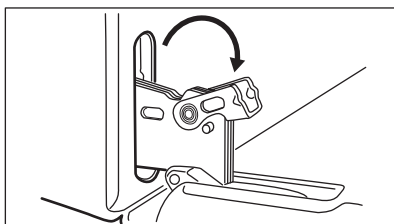

Paso 3 Cierre la puerta del horno a medio camino hasta la primera posición de apertura. A continuación levante la puerta y tire hacia adelante para desengancharla.

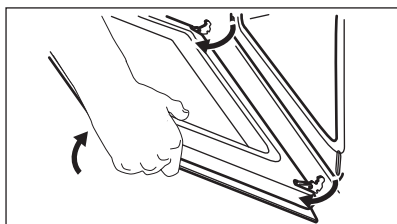

Paso 4

Ponga la puerta en un paño suave sobre una superficie estable y libere el sistema de bloqueo para quitar el panel de vidrio interno.

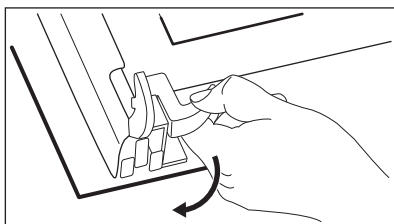

Paso 5 Gire los pasadores en un ángulo de 90° y extráigalos de sus asientos.

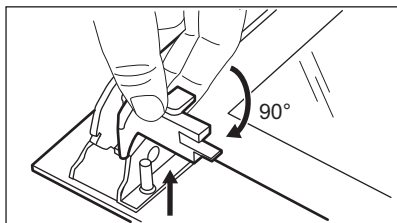

Paso 6

Levante con cuidado primero y retire después el panel de cristal.

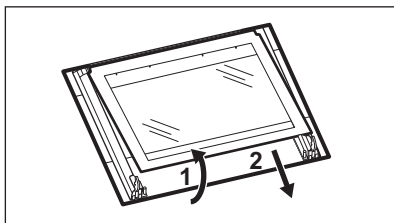

Paso 7 Limpie los paneles de cristal con agua y jabón. Seque los paneles de cristal con cuidado. No limpie los paneles de cristal en el lavavajillas.

Paso 8 Después de la limpieza, instale el panel de vidrio y la puerta del horno.

Al instalarlo correctamente, el acabado de la puerta hace clic. Asegúrese de que coloca el panel de cristal interno en los soportes correctos.

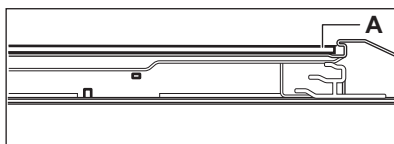

12.5 Cómo cambiar: Bombilla



ADVERTENCIA!

Riesgo de descarga eléctrica.
La lámpara puede estar caliente.

Antes de reemplazar la bombilla:

Paso 1	Paso 2	Paso 3
Apague el horno. Espere hasta que el horno esté frío.	Desconecte el horno de la red.	Coloque un paño en el fondo de la cavidad.

Bombilla trasera

Paso 1	Gire la tapa de cristal para extraerla.
Paso 2	Limpie la tapa de cristal.
Paso 3	Cambie la bombilla por otra apropiada termorresistente hasta 300 °C.
Paso 4	Coloque la tapa de cristal.

13. SOLUCIÓN DE PROBLEMAS



ADVERTENCIA!

Consulte los capítulos sobre seguridad.

13.1 Qué hacer si...

En cualquier caso no incluido en esta tabla, por favor contacte con un Centro de Servicio Autorizado.

Problema	Compruebe que...
El horno no calienta.	Ha saltado el fusible.
La junta de la puerta está dañada.	No utilice el horno. Póngase en contacto con un servicio técnico autorizado.
La pantalla muestra "12.00".	Ha habido un corte de alimentación. Ajusta el reloj.

Problema	Compruebe que...
La bombilla no funciona.	La bombilla se ha fundido.

13.2 Datos de servicio

Si no logra subsanar el problema, póngase en contacto con su distribuidor o el centro de servicio técnico.

Los datos que necesita para el centro de servicio técnico se encuentran en la placa de características. La placa de régimen se encuentra en el marco delantero de la cavidad del horno. No retire la placa de características de la cavidad del horno.

Es conveniente que anote los datos aquí:

Modelo (MOD.)

Es conveniente que anote los datos aquí:

Número de producto (PNC)

Número de serie (S.N.)

14. EFICACIA ENERGÉTICA

14.1 Información del producto y Hoja de información del producto*

Nombre del proveedor	Electrolux
Identificación del modelo	EOF3H50BX 944068153
Índice de eficiencia energética	95.1
Clase de eficiencia energética	A
Consumo de energía con carga estándar, modo convencional	0.89 kWh/ciclo
Consumo de energía con carga estándar, modo con ventilador	0.78 kWh/ciclo
Número de cavidades	1
Fuente de calor	Electricidad
Volumen	65 l
Tipo de horno	Horno empotrado
Masa	28.4 kg

* Para la Unión Europea según los Reglamentos de la UE 65/2014 y 66/2014.

Para la República de Bielorrusia según STB 2478-2017, apéndice G; STB 2477-2017, anexos A y B.

Para Ucrania según 568/32020.

La clase de eficiencia energética no es aplicable a Rusia.

EN 60350-1 - Aparatos electrodomésticos - Parte 1: Placas, hornos, hornos de vapor y parrillas - Métodos para medir el rendimiento.

14.2 Ahorro de energía



El horno tiene características que le ayudan a ahorrar energía durante la cocina de cada día.

Asegúrese de que la puerta del horno está cerrada cuando el horno funciona. No abra la puerta del horno muchas veces durante la cocción. Mantenga limpia la junta de la puerta y asegúrese de que está bien fijada en su posición.

Utilice utensilios de cocina de metal para mejorar el ahorro energético.

En la medida de lo posible, no precaliente el horno antes de cocinar.

Reduzca al máximo el tiempo entre horneados cuando prepare varios platos de una vez.

Cocción con ventilador

En la medida de lo posible, utilice las funciones de cocción con ventilador para ahorrar energía.

Calor residual

Para una duración de la cocción superior a 30 minutos, reduzca la temperatura del horno un mínimo de 3 - 10 minutos antes de

que transcurra el tiempo de cocción. El calor residual dentro del horno seguirá cocinando.

Utilice el calor residual para calentar otros platos.

Mantener calor

Si desea utilizar el calor residual para mantener calientes los alimentos, seleccione el ajuste de temperatura más bajo posible.

Horneado húmedo + ventil.

Función diseñada para ahorrar energía durante la cocción.

15. ASPECTOS MEDIOAMBIENTALES

Recicle los materiales con el símbolo .
Coloque el material de embalaje en los contenedores adecuados para su reciclaje. Ayude a proteger el medio ambiente y la salud pública, así como a reciclar residuos de aparatos eléctricos y electrónicos. No

deseche los aparatos marcados con el símbolo  junto con los residuos domésticos. Lleve el producto a su centro de reciclaje local o póngase en contacto con su oficina municipal.

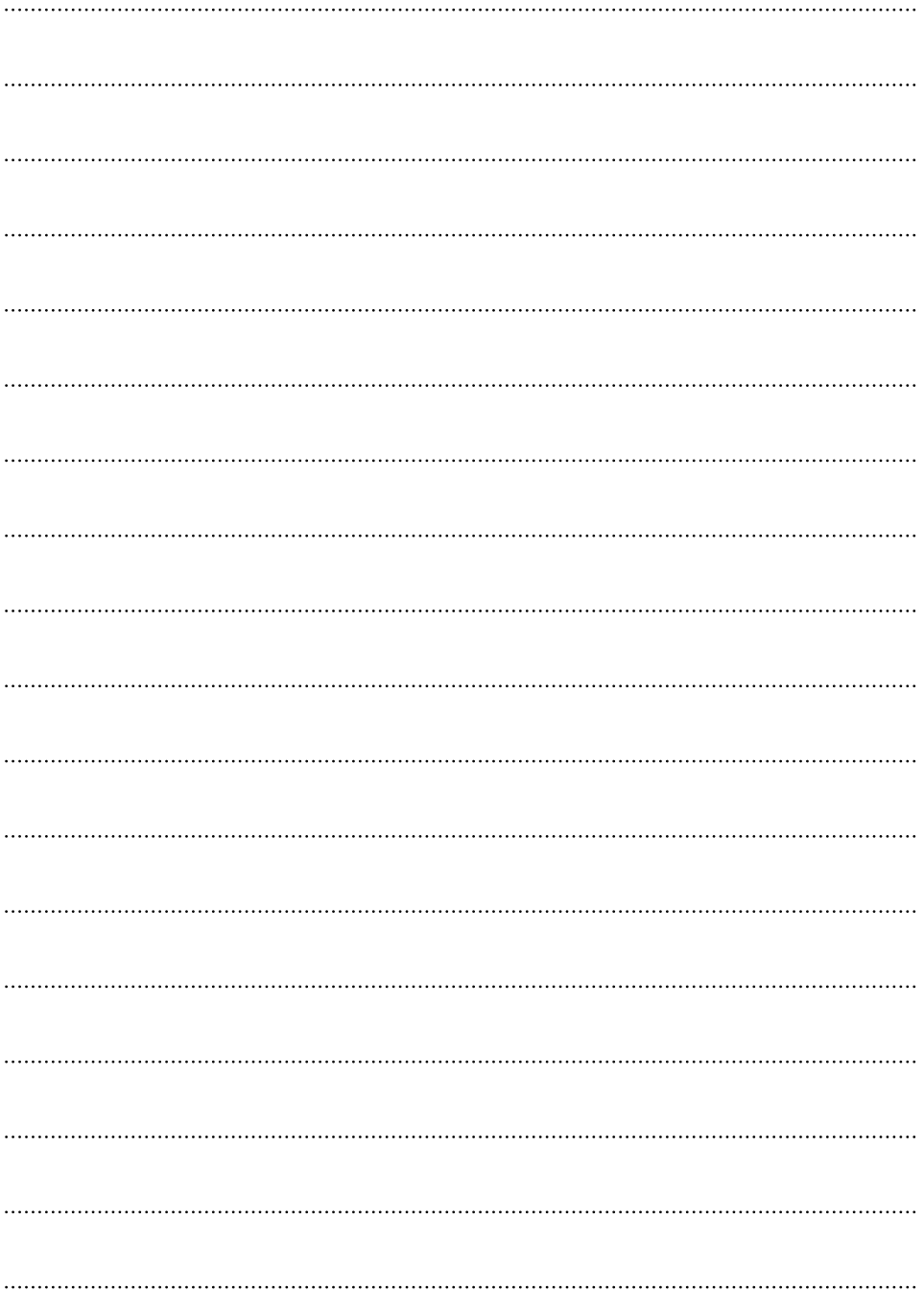

CE

867368695-B-402021