



---

LT Skalbyklė  
LV Veļas mašīna

---

Naudojimo instrukcija 2  
Lietošanas instrukcija 43

## TURINYS

1. SAUGOS INFORMACIJA.....	3
2. SAUGOS INSTRUKCIJOS.....	4
3. GAMINIO APRAŠYMAS.....	6
4. TECHNINIAI DUOMENYS.....	7
5. ĮRENGIMAS.....	7
6. PRIEDAI.....	11
7. VALDYMO SKYDELIS.....	12
8. RATUKAS IR MYGTUKAI.....	14
9. PROGRAMOS.....	17
10. NUOSTATOS.....	23
11. PRIEŠ NAUDOJANTIS PIRMAKART.....	24
12. KASDIENIS NAUDOJIMAS.....	24
13. PATARIMAI.....	28
14. VALYMAS IR PRIEŽIŪRA.....	30
15. TRIKČIŲ ŠALINIMAS.....	35
16. SAŃAUDŲ VERTĖS.....	38
17. TRUMPASIS VADOVAS.....	40
18. APLINKOS APSAUGA.....	42

## MES GALVOJAME APIE JUS

Dėkojame, kad įsigijote „Electrolux“ prietaisą. Išsirinkote gaminį, kuriame atsispindi šios srities profesionalų per dešimtmečius sukauptą patirtis ir naujovės. Pažangus ir stilingas prietaisas sukurtas specialiai jums. Kad ir ką gamintumėte, kiekvieną kartą būsite tikri dėl nepriekaištingo rezultato.

Sveiki atvykę į „Electrolux“ pasaulį.

**Apsilankykite mūsų interneto svetainėje.**



Čia rasite naudojimo patarimų, brošiūrų, informacijos apie trikčių šalinimą, aptarnavimą ir remontą:

**[www.electrolux.com/support](http://www.electrolux.com/support)**



Užregistruokite savo gaminį ir naudokitės papildomomis paslaugomis:

**[www.registerelectrolux.com](http://www.registerelectrolux.com)**



Jūsų prietaisui skirtų priedų, nusidėvintųjų ir originalių atsarginių dalių ieškokite čia:

**[www.electrolux.com/shop](http://www.electrolux.com/shop)**

## KLIENTŲ APTARNAVIMAS IR TECHNINĖ PRIEŽIŪRA

Visada naudokite originalias atsargines dalis.

Kreipdamiesi į įgaliojantį aptarnavimo centrą įsitikinkite, kad galite nurodyti šią informaciją: prietaiso modelis, PNC, serijos numeris.

Šią informaciją galima rasti techninių duomenų plokštėje.

 Įspėjimo / perspėjimo ir saugos informacija

 Bendroji informacija ir patarimai

 Aplinkosaugos informacija

Galimi pakeitimai.

## 1. ⚠ SAUGOS INFORMACIJA



Prieš įrengdami ir naudodami prietaisą, atidžiai perskaitykite pateiktą instrukciją.

Gamintojas neatsako už sužalojimus ar nuostolius, patirtus dėl netinkamo prietaiso įrengimo ar naudojimo. Instrukciją visada laikykite saugioje ir pasiekiamoje vietoje, kad prireikus galėtumėte ja pasinaudoti.

### 1.1 Vaikų ir pažeidžiamų žmonių sauga

- Vyresni nei 8 metų vaikai ir asmenys, kurių fiziniai, jutimo arba protiniai gebėjimai riboti, arba kuriems trūksta patirties ir žinių, šį prietaisą gali naudoti tik tuomet, jei jie prižiūrimi arba jiems buvo suteikti nurodymai, kaip saugiai naudoti prietaisą, ir jei jie supranta su prietaiso naudojimu susijusius pavojus.
- Nuo 3 iki 8 metų vaikų ir asmenų, turinčių labai sunkią ir sudėtingą negalią, negalima prileisti prie prietaiso, jeigu jie nuolat nėra prižiūrimi.
- Mažesnių nei 3 metų vaikų negalima prileisti prie prietaiso, jeigu jie nuolat nėra prižiūrimi.
- Neleiskite vaikams žaisti su šiuo prietaisu.
- Visas pakuotės medžiagas saugokite nuo vaikų ir tinkamai pašalinkite.
- Ploviklius laikykite vaikams nepasiekiamoje vietoje.
- Neleiskite vaikams ir naminiams gyvūnams būti šalia, kai prietaiso durelės atviros.
- Jeigu prietaise yra apsaugos nuo vaikų įtaisas, jį reikia suaktyvinti.
- Vaikai be priežiūros negali atlikti prietaiso valymo ir naudotojo priežiūros darbų.

### 1.2 Bendrieji saugos reikalavimai

- Nebandykite pakeisti šio prietaiso techninių savybių.
- Šis prietaisas skirtas naudoti tik buityje ir panašiose aplinkose, pavyzdžiui:

- biurų virtuvėse, valgomuosiuose, biuruose ir kitoje darbo aplinkoje;
- viešbučiuose, moteliuose, svečių namuose ir kitose gyvenamosiose aplinkose;
- bendrosios paskirties patalpose, daugiabučiuose ar skalbyklose.
- Didžiausia prietaiso talpa yra 6 kg. Neviršykite maksimalaus kiekvienai programai numatyto skalbinių kiekio (žr. skyrių „Programos“).
- Darbinis vandens slėgis vandens tiekimo taške turi būti nuo 0,5 baro (0,05 MPa) iki 10 barų (1,0 MPa).
- Pasiūpinkite, kad apatinių ventiliacijos angų neblokotų kilimai ar kitos grindų dangos.
- Prietaisą prie vandentiekio junkite naujomis kartu su prietaisu gautomis arba įgaliotojo techninės priežiūros centro patvirtintomis žarnomis.
- Nenaudokite senų žarnų.
- Jei būtų pažeistas maitinimo laidas, jį gali pakeisti tik gamintojas, jo įgaliotasis techninės priežiūros centras arba panašios kvalifikacijos asmenys– antraip gali kilti elektros pavojus.
- Prieš bet kokius techninės priežiūros darbus išjunkite prietaisą ir ištraukite maitinimo laido kištuką iš elektros lizdo.
- Nevalykite prietaiso didelio slėgio vandens purkštuvais ir (arba) garais.
- Išvalykite prietaisą drėgna šluoste. Naudokite tik neutralius ploviklius. Nenaudokite šveičiamųjų produktų, šveitimo kempinių, tirpiklių arba metalinių grandyklių.

## 2. SAUGOS INSTRUKCIJOS

### 2.1 Įrengimas



Įrengimas turi atitikti galiojančias nacionalines taisykles.

- Nuimkite visas pakuotės medžiagas ir gabenimo varžtus, įskaitant guminę įvorę su plastikiniu tarpikliu.
- Gabenimo varžtus laikykite saugioje vietoje. Jeigu prietaisą ateityje reikės perkelti, juos reikia įsukti, kad būgnas būtų užfiksuotas ir apsaugotas nuo vidinio sugadinimo.
- Visada būkite atsargūs, kai perkeliate prietaisą, nes jis yra sunkus. Visada mūvėkite apsaugines pirštines ir avėkite uždarą avalynę.

- Neįrenkite ir nenaudokite sugadinto prietaiso.
- Vadovaukitės su prietaisu pateiktomis įrengimo instrukcijomis.
- Neįrenkite ir nenaudokite prietaiso ten, kur temperatūra gali būti žemesnė nei 0 °C, arba ten, kur jis gali būti veikiamas oro sąlygų.
- Grindys, ant kurių bus įrengtas prietaisas, turi būti plokščios, stabilios, atsparios karščiui ir švarios.
- Pasirūpinkite, kad tarp prietaiso ir grindų vyktų oro cirkuliacija.
- Pastatę prietaisą į nuolatinę jo vietą, gulsčiuu patikrinkite, ar jis stovi lygiai. Jei jis stovi nelygiai, atitinkamai sureguliuokite jo kojeles.
- Neįrenkite prietaiso tiesiai virš grindyse esančio kanalizacijos vamzdžio.
- Nepurškite ant prietaiso vandens ir saugokite jį nuo pernelyg didelės drėgmės poveikio.
- Nestatykite prietaiso ten, kur prietaiso durelių negalima atidaryti iki galo.
- Nedėkite po prietaisu uždaro talpyklės ištekėjusiam vandeniui surinkti. Kreipkitės į įgaliotąjį techninės priežiūros centrą, kad išsiaiškintumėte, kokius priedus galite naudoti.

## 2.2 Elektros prijungimas



### ĮSPĖJIMAS!

Gaisro ir elektros smūgio pavojus.

- DĖMESIO! Šį prietaisą reikia jungti prie įžeminto lizdo.
- Visada naudokite tinkamai įrengtą įžemintą saugųjį elektros lizdą.
- Įsitinkite, kad parametrai techninių duomenų plokštelėje atitinka maitinimo tinklo elektros vardinius duomenis.
- Nenaudokite daugiakanalių adapterių ir ilginamųjų laidų.
- Būkite atsargūs, kad nesugadintumėte elektros kištuko ir maitinimo laido. Jei reikėtų pakeisti maitinimo laidą, tai turi padaryti mūsų įgaliotasis techninės priežiūros centras.
- Elektros kištuką į tinklo lizdą junkite tik tuomet, kai visiškai pabaigsite

įrengimą. Įsitinkite, kad įrengus prietaisą, elektros laido kištuką būtų lengva pasiekti.

- Nelieskite maitinimo laido arba elektros kištuko šlapiomis rankomis.
- Norėdami išjungti prietaisą, netraukite už maitinimo laido. Visada traukite paėmę už elektros kištuko.

## 2.3 Vandens jungtis

- Tiekiamo vandens temperatūra neturi viršyti 25 °C.
- Nepažeiskite vandens žarnų.
- Prieš jungdami prietaisą prie naujų ar ilgai nenaudotų vamzdžių, remontuotų arba naujų prietaisų (vandens skaitiklių ir pan.), palaukite kol pradės tekėti švarus ir skaidrus vanduo.
- Pirmą kartą naudodami prietaisą ir juo pasinaudoję patikrinkite, ar nėra vandens nuotėkio.
- Nenaudokite ilginamųjų žarnų vandens išleidimo žarnai pailginti. Dėl vandens tiekimo žarnos keitimo kreipkitės į įgaliotąjį techninės priežiūros atstovą.
- Išpakavę prietaisą galite pamatyti iš vandens išleidimo žarnos ištekantį vandenį. Taip yra todėl, kad gamykloje prietaisas buvo bandomas naudojant vandenį.
- Vandens išleidimo žarną galima pailginti iki 400 cm. Dėl kitos vandens išleidimo žarnos arba jos ilginamosios dalies kreipkitės į įgaliotąjį techninės priežiūros atstovą.
- Pasirūpinkite, kad įrengus prietaisą liktų prieiga prie čiaupo.

## 2.4 Naudojimas



### ĮSPĖJIMAS!

Sužeidimo, elektros smūgio, gaisro, nudegimų arba prietaiso sugadinimo pavojus.

- Laikykitės ant ploviklio pakuotės pateiktų saugos nurodymų.
- Šalia prietaiso, į prietaisą arba ant jo nedėkite degių medžiagų arba degiomis medžiagomis sudrėkintų daiktų.
- Neskalkbkite stipriai alyva, tepalu ar kitomis riebiomis medžiagomis suteptų audinių. Jos gali sugadinti

skalbyklės gumines dalis. Tokius audinius, prieš dėdami į skalbyklę, išskalbkite rankomis.

- Programai veikiant nelieskite durelių stiklo. Stiklas gali įkaisti.
- Pasirūpinkite, kad nuo skalbinių būtų pašalinti visi metaliniai objektai.

## 2.5 Techninė priežiūra

- Dėl prietaiso remonto kreipkitės į įgaliotąjį techninės priežiūros centrą. Naudokite tik originalias atsargines dalis.
- Atkreipkite dėmesį, kad pačių arba neprofesionalus remontas gali turėti pasekmių saugai ir panaikinti garantiją.
- Šių atsarginių dalių bus galima įsigyti 10 metų nutraukus modelio gamybą: variklį ir variklio šepetėlius, transmisiją tarp variklio ir būgno, siurblių, amortizatorių ir spyruoklių, skalbimo būgną, būgno kryžmę ir susijusius rutulinius guolius, šildytuvus ir kaitinimo elementus, įskaitant šildymo siurblius, vamzdžius ir susijusią įrangą, įskaitant žarnas, vožtuvus, filtrus ir hermetikus, spausdintines pokštes, elektroninius ekranus,

slėginius jungiklius, termostatus ir jutiklius, programinę ir aparatinę programinę įrangą, įskaitant atkūrimo programinę įrangą, dureles, durelių lankstus ir sandariklius, kitus sandariklius durelių užrakinimo mazgą, plastikines detales, pavyzdžiui, skalbimo priemonių dozatorius. Įsidėmėkite, kad tam tikros šios atsarginės dalys yra prieinamos tik profesionaliems remonto specialistams ir kad ne visos atsarginės dalys yra aktualios visiems modeliams.

## 2.6 Šalinimas



### ĮSPĖJIMAS!

Pavojus susižeisti arba uždusti.

- Atjunkite prietaisą nuo tinklo maitinimo ir vandentiekio.
- Nupjaukite maitinimo laidą arti prietaiso ir pašalinkite jį.
- Išimkite durų užraktą, kad vaikai arba naminiai gyvūnai neįstrigtų būgne.
- Prietaisą šalinkite pagal vietinius elektrinės ir elektroninės įrangos atliekų šalinimo reikalavimus.

# 3. GAMINIO APRAŠYMAS

## 3.1 Prietaiso apžvalga

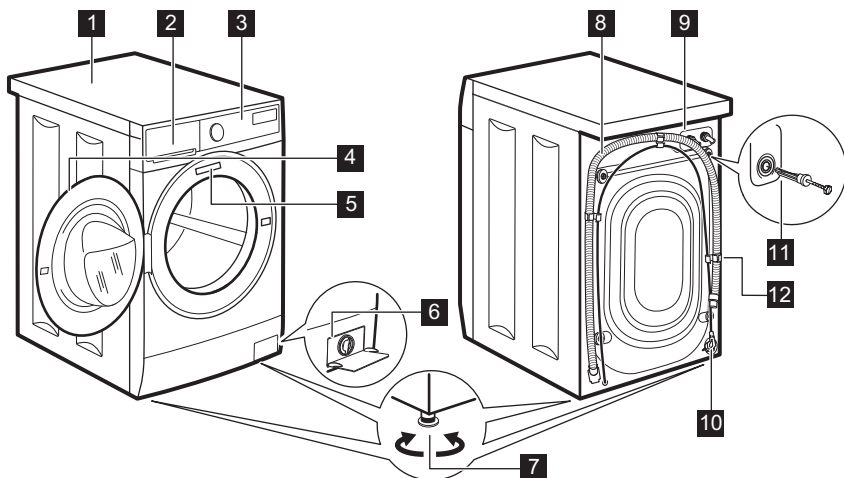

- |   |  |
|---|--|
| <b>1</b> Darbastalis                        | <b>8</b> Vandens išleidimo žarna         |
| <b>2</b> Skalbiklio dalytuvas               | <b>9</b> Vandens įleidimo žarnos jungtis |
| <b>3</b> Valdymo skydelis                   | <b>10</b> Maitinimo kabelis              |
| <b>4</b> Durelių rankena                    | <b>11</b> Gabenimo varžtai               |
| <b>5</b> Techninių duomenų plokštelė        | <b>12</b> Žarnos atrama                  |
| <b>6</b> Vandens išleidimo siurblio filtras |  |
| <b>7</b> Kojelės prietaisui išlyginti       |  |

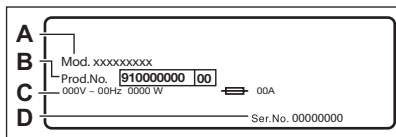

**Techninių duomenų lentelėje** nurodomas modelio pavadinimas (**A**), gaminio numeris (**B**), elektros parametrai (**C**) ir serijos numeris (**D**).

## 4. TECHNINIAI DUOMENYS

Matmenys	Plotis / aukštis / bendras gylis	59.5 cm / 84.3 cm / 41.1 cm
Elektros prijungimas	Įtampa Bendroji galia Saugiklis Dažnis	230 V 2 000 W 10 A 50 Hz
Apsaugos klasė. Apsauginis dangtis prietaisą apsaugo nuo kietųjų dalelių ir drėgmės, išskyrus nuo drėgmės neapsaugotą žemos įtampos įrangą.		IPX4
Tiekiamo vandens slėgis	Mažiausias Didžiausias	0,5 baro (0,05 MPa) 10 bar (1,0 MPa)
Vandens tiekimas <sup>1)</sup>		Šaltas vanduo
Didžiausias kiekis	„Cotton“	6 kg
Gręžimo greitis	Didžiausias gręžimo greitis	1151 aps./min.

<sup>1)</sup> Prijunkite vandens įleidimo žarną prie vandens čiaupo su 3/4" sriegiu.

## 5. ĮRENGIMAS



**ĮSPĖJIMAS!**  
Žr. saugos skyrius.

### 5.1 Išpakavimas

1. Nuimkite išorinę plėvelę. Jeigu reikia, naudokite pjovimo įrankį.

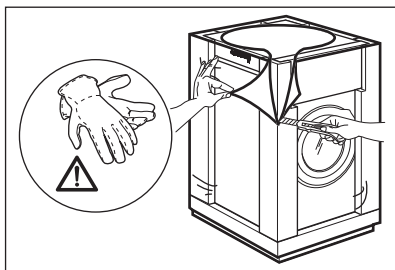

2. Nuimkite nuo viršaus kartoną ir polistirolo pakavimo medžiagas.

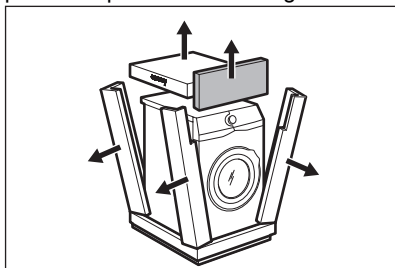

3. Atidarykite duris. Išimkite visus skalbinius iš būgno.

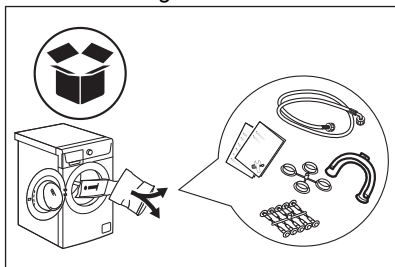

4. Dėkite vieną iš polistirolo pakavimo dalių ant grindų už prietaiso. Atsargiai paguldykite prietaisą ant jo galinės pusės.

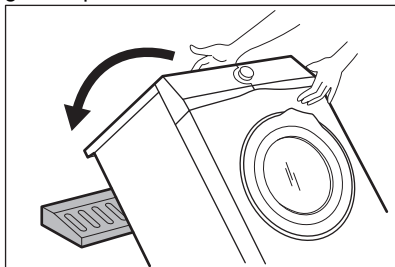

5. Nuimkite nuo apačios polistirolo apsaugą.

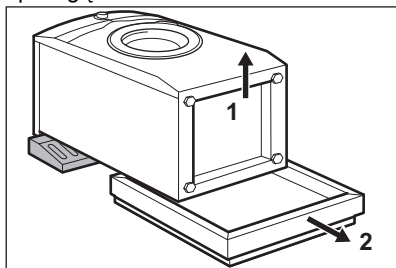

6. Vėl pastatykite prietaisą stačiai. Nuimkite maitinimo kabelį ir vandens išleidimo žarną nuo žarnos laikiklio.

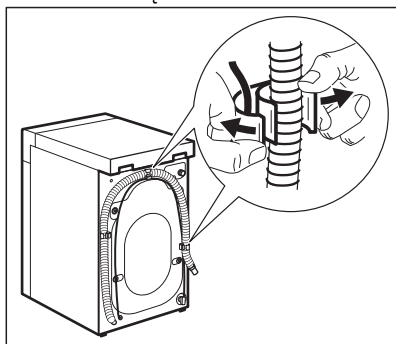

### ISPĖJIMAS!

Galima matyti, kaip vanduo teka iš vandens išleidimo žarnos. Taip yra todėl, kad skalbyklė buvo išbandyta gamykloje.

7. Išsukite keturis gabenimo varžtus ir ištraukite plastikinius tarpiklius.

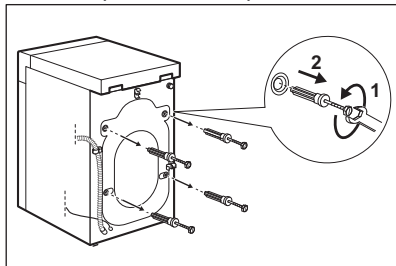

8. Į angas įdėkite plastikinius gaubtelius, kuriuos rasite naudotojo vadovo maišelyje.



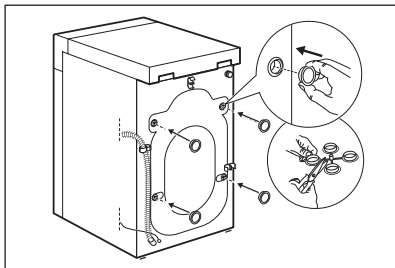

Rekomenduojame išsaugoti pakuotę ir gabenimui skirtus varžtus tam atvejui, jeigu ateityje prietaisą tektų gabenti.

## 5.2 Pastatymas ir išlygiavimas

Tinkamai sureguliuokite prietaisą, kad jis veikdamas nevibruotų, nekeltų triukšmo ir nejudėtų.

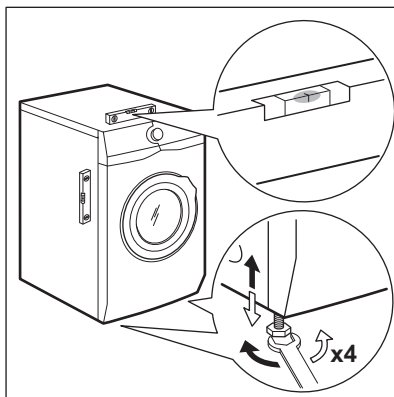

1. Įrenkite prietaisą ant lygių ir kietų grindų. Prietaisas turi stovėti lygiai ir stabiliai. Patikrinkite, ar prietaisas neličia sienos ar kitų baldų ir po prietaisu yra oro cirkuliacija.
2. Norėdami pareguliuoti lygį, atlaisvinkite arba priveržkite kojeles. Visos kojelės turi tvirtai stovėti ant grindų.



### ĮSPĖJIMAS!

Nedėkite po prietaiso kojelėmis kartono, medinių kaladėlių ar panašių daiktų, norėdami, kad prietaisas stovėtų lygiai.

## 5.3 Vandens įleidimo žarna



### ĮSPĖJIMAS!

Patikrinkite, ar žarnos nepažeistos ir ar nėra nuotėkių iš jungčių. Nenaudokite ilginimo žarnų per trumpai vandens įleidimo žarnai pailginti. Susisiekite su techninės priežiūros centru, kad vandens įleidimo žarna būtų pakeista.

1. Prijunkite vandens įleidimo žarną prie prietaiso galo.

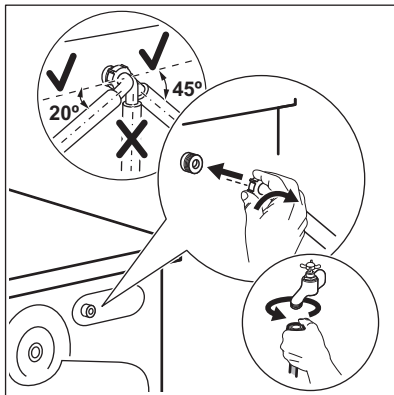

2. Nukreipkite ją kairėn ar dešinėn, atsižvelgdami į vandens čiaupo padėtį. Įsitinkite, kad vandens įleidimo žarna nebūtų vertikaloje padėtyje.
3. Jeigu reikia, atsukite veržlę, kad galėtumėte nustatyti jos tinkamą padėtį.
4. Prijunkite vandens įleidimo žarną prie šalto vandens čiaupo, kurio sriegis 3/4 colio.

## 5.4 Vandens išleidimas

Vandens išleidimo žarna turi būti ne žemiau kaip 600 mm ir ne aukščiau kaip 1000 mm aukštyje.

- i** Vandens išleidimo žarną galima pailginti daugiausiai iki 4000 mm. Jeigu reikia ilgesnės žarnos, susisiekite su įgaliuoju techninės priežiūros centru.

Vandens išleidimo žarną galima prijungti skirtingais būdais:

1. Iš vandens išleidimo žarnos sudarykite U formą ir užvyniokite ją aplink plastikinį žarnos kreiptuvą.

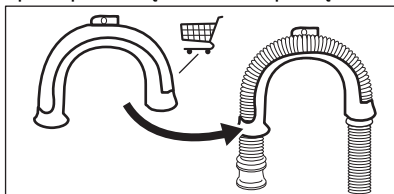

2. Pakabinant ant kriauklės krašto. Pritvirtinkite kreiptuvą prie vandens čiaupo arba sienos.

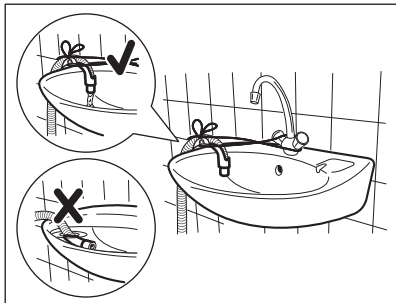

- i** Patikrinkite, ar plastikinis kreiptuvas negali judėti, kai prietaisas išleidžia vandenį, ir ar vandens išleidimo žarnos galas nėra panardintas į vandenį. Nešvarus vanduo gali grįžti į prietaisą.
3. Jeigu išleidimo žarnos galas atrodo taip (žr. paveikslėlį), jūs galite jį įstumti tiesiai į nuotekų vamzdį.

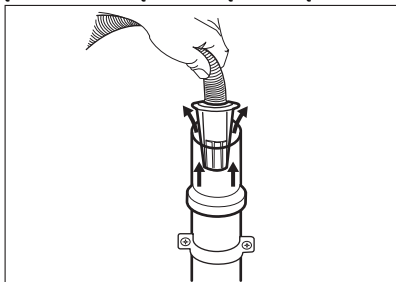

4. Prijungiant prie nuotekų vamzdžio su alsuokliu. Įkiškite išleidimo žarną tiesiai į nutekamąjį vamzdį. Žr. paveikslėlį.

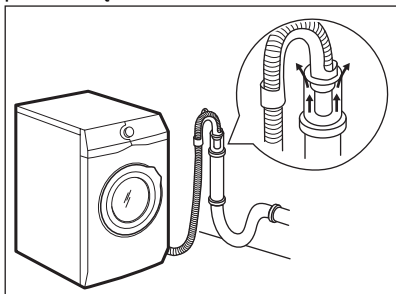

- i** Vandens išleidimo žarnos galas turi būti nuolat vėdinamas, t. y., nutekamojo vamzdžio vidinis skersmuo (min. 38 mm –1,5 col.) turi būti didesnis už vandens išleidimo žarnos išorinį skersmenį.

5. Be plastikinio žarnos kreiptuvo, prie kriauklės sifono. Įdėkite vandens išleidimo žarną į sifoną ir pritvirtinkite spaustuviu. Žr. paveikslėlį.

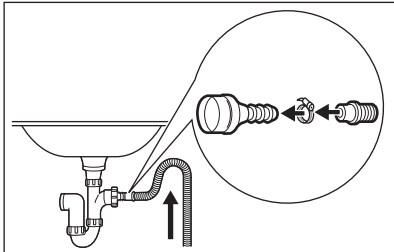

Vandens išleidimo žarna būtinai turi sudaryti kilpą, kad į prietaisą nepakliūtų dalelės iš kriauklės.

6. Įdėkite žarną tiesiai į patalpos sienoje įrengtą nutekamąjį vamzdį ir pritvirtinkite ją spaustuviu.

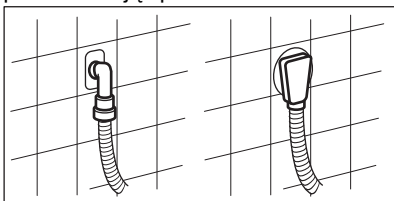

## 5.5 Elektros prijungimas

Baigę instaliacijos darbus, galite prijungti maitinimo kištuką prie maitinimo lizdo.

Techninių duomenų lentelėje ir skyriuje „Techniniai duomenys“ nurodyti reikalingi elektros parametrai. Įsitikinkite, kad jie atitinka maitinimo tinklo parametrus.

Patikrinkite, ar jūsų namų elektros tinklas yra pakankamo galingumo, turint omenyje, kad yra įjungti ir kiti prietaisai.

**Junkite prietaisą į įžemintą elektros lizdą.**

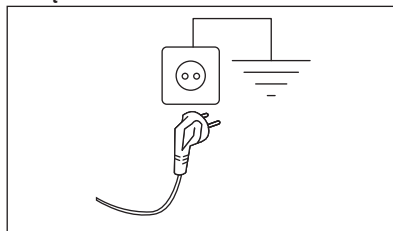

Elektros kabelis po prietaiso prijungimo turi būti lengvai prieinamas.

Dėl šiam prietaisui įrengti reikalingų elektros darbų kreipkitės į mūsų įgaliotąjį techninės priežiūros centrą.

Gamintojas neatsako už žalą arba sužeidimus, kuriuos sukėlė pirmiau išvardytų saugos nurodymų nesilaikymas.

## 6. PRIEDAI

### 6.1 Galima įsigyti [www.electrolux.com/shop](http://www.electrolux.com/shop) arba iš įgaliotojo prekybos atstovo

- i** Tik tinkami, ELECTROLUX patvirtinti priedai užtikrina prietaiso saugos standartus. Jeigu naudojamos nepatvirtintos dalys, visos pretenzijos bus pripažintos negaliojančiomis.

### 6.2 Tvirtinimo plokštelių komplektas

Jeigu prietaisą įrengiate ant grindjuostės, kuri nėra ELECTROLUX pateiktas

priedas, prietaisą pritvirtinkite tvirtinimo plokštelėse.

Atidžiai perskaitykite su priedu pateiktą instrukciją.

## 7. VALDYMO SKYDELIS

### 7.1 Specialios savybės

Jūsų nauja skalbyklė atitinka visus šiuolaikinius veiksmingo skalbinių apdorojimo reikalavimus ir naudoja mažai vandens, energijos ir skalbimo priemonių bei pasirūpina audiniais.









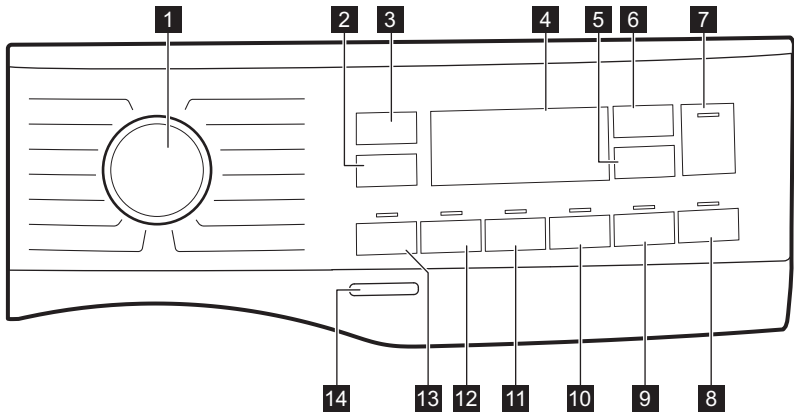

- Dėl parinkties „**Soft Plus**“ audinių minkštiklis vienodai pasiskirsto

skalbiniuose ir giliai prasiskverbia į audinio pluoštą bei suteikia tobulą minkštumą.

- „**SensiCare System**“ automatiškai pakoreguoja programos trukmę pagal skalbinių kiekį būgne, kad būtų gauti puikūs skalbimo rezultatai per minimalų galimą laiką.

### 7.2 Valdymo skydelio aprašas



- |  |   |
|--|---|
| <b>1</b> Programų pasirinkimo ratukas  | <b>9</b> Lengvas lyginimas jutiklinis mygtukas         |
| <b>2</b> Gręžimo greičio mažinimo parinkčių jutiklinis mygtukas  | <b>10</b> „Soft Plus“ jutiklinis mygtukas             |
| <b>3</b> Temperatūra jutiklinis mygtukas                        | <b>11</b> Papildomas skalavimas jutiklinis mygtukas  |
| <b>4</b> Rodinys   | <b>12</b> Dėmių šalinimas jutiklinis mygtukas        |
| <b>5</b> Atidėtas paleidimas jutiklinis mygtukas                | <b>13</b> Pirminis skalbimas jutiklinis mygtukas     |
| <b>6</b> „Time Manager“ jutiklinis mygtukas                     | <b>14</b> Įjungti / išjungti mygtukas   |
| <b>7</b> Paleidimas / pristabdymas jutiklinis mygtukas          |   |
| <b>8</b> Naktinis jutiklinis mygtukas                           |   |

## 7.3 Ekranas

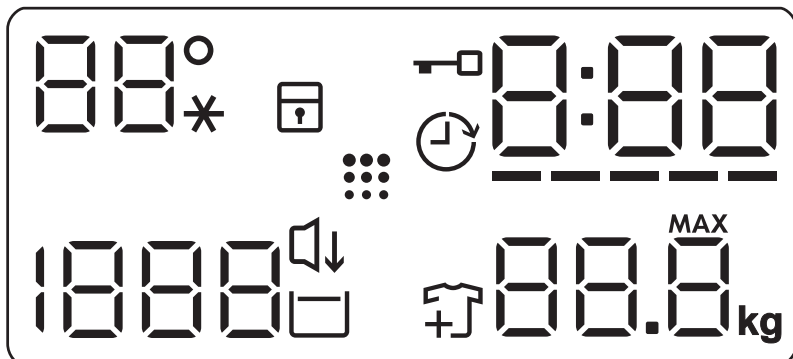

$88^{\circ}$ $--*$	Temperatūros sritis: Temperatūros indikatorius Šalto vandens indikatorius
	Apsaugos nuo vaikų užrakto simbolis.
	Atidėto paleidimo indikatorius.
	Užrakintų durelių indikatorius.
$0:00$	Skaitmeninis indikatorius gali rodyti: <ul style="list-style-type: none"> <li>• programos trukmę (pvz., <math>2:40</math>).</li> <li>• Atidėto paleidimo laikas (pvz. <math>2h</math>)</li> <li>• Ciklo pabaigą (<math>0:00</math>).</li> <li>• įspėjamąjį kodą (pvz., <math>E20</math>).</li> <li>• Bendro prietaiso veikimo laiko indikatorius. Daugiau informacijos rasite skyriuje „Nustatymai“, poskyryje „Veikimo valandų skaitiklis“.</li> </ul>
$-----$	„Time Manager“ lygio indikatorius
$88.8^{MAX}$ kg	Maksimalaus skalbinių svorio indikatorius
	Skalbinių papildymo indikatorius [sijungia skalbimo fazės pradžioje, kai naudotojas vis dar gali sustabdyti prietaisą ir pridėti daugiau skalbinių.
	Būgno valymo indikatorius
	Naktinis indikatorius.
	Skalavimo sulaikymo indikatorius.

1888

- - -

Gręžimo sritis:  
Gręžimo greičio indikatorius  
Išjungto gręžimo ciklo indikatorius Gręžimo fazę išjungta.

## 8. RATUKAS IR MYGTUKAI

### 8.1 Įžanga



Parinkty / funkcijos negali būti pasirenkamos su visomis skalbimo programomis. Patikrinkite parinkčių / funkcijų ir skalbimo programų suderinamumą programų lentelėje. Parinktis / funkcija gali pašalinti viena kitą; šiuo atveju prietaisas neleis jums nustatyti nesuderinamų parinkčių / funkcijų.

### 8.2 Įjungti / išjungti

Paspauskite šį mygtuką kelias sekundes, kad įjungtumėte arba išjungtumėte prietaisą. Įjungiant arba išjungiant prietaisą girdėsis du skirtingi garso signalai.

Kadangi budėjimo funkcija automatiškai išjungia prietaisą po kelių minučių siekiant sumažinti energijos sąnaudas, jums gali tekti vėl įjungti prietaisą.

Išsamesnės informacijos rasite skyriaus „Kasdienis naudojimas“ paragrafe „Budėjimo funkcija“.

### 8.3 Temperatūra

Pasirinkus skalbimo programą, prietaisas automatiškai nustato numatytąją temperatūrą.

Pakartotinai lieskite šį mygtuką, kol ekrane bus rodoma pageidaujamos temperatūros vertė.

Jeigu ekrane rodomi indikatoriai - - \*, prietaisas nešildo vandens.

### 8.4 Gręžimas

Kai nustatote programą, prietaisas automatiškai nustato maksimalų leistiną gręžimo greitį, išskyrus programai

Denim. Pasirinkę šią parinktį, galite sumažinti numatytąjį gręžimo greitį.

Pakartotinai lieskite šį mygtuką, kad:

- **sumažintumėte gręžimo greitį.** Ekrane rodomos tik pasirinktai programai leistinos gręžimo greičio nuostatos.
- Įjunkite parinktį **Be gręžimo** - - -. Nustatykite šią parinktį, kad atšauktumėte visas gręžimo fazes. Prietaisas vykdo tik pasirinktos skalbimo programos vandens išleidimo fazę. Nustatykite šią parinktį, skalbdami labai plonus audinius. Kai kurioms skalbimo programoms skalavimo fazės metu naudojama daugiau vandens. Ekrane rodomas indikatorius - - -.
- Įjunkite parinktį **Skalavimo**

**sulaikymas** .

Galutinis gręžimas nevykdomas. Paskutinio skalavimo vanduo iš būgno neišleidžiamas, tad skalbyklėje palikti skalbiniai nesusiglamžo. Skalavimo programa baigiama paliekant vandenį būgne.

Ekrane rodomas indikatorius .

Durėlės lieka užrakintos, o būgnas reguliariai pasukamas, kad būtų sumažintas susiglamžymas. Norėdami atidaryti durėles, privalote išleisti vandenį.

Programos pabaigoje palieskite mygtuką Paleidimas / pristabdymas: prietaisas vykdys gręžimo fazę ir išleis vandenį.



Prietaisas automatiškai išleidžia vandenį maždaug po 18 valandų.

### 8.5 Pirminis skalbimas

Naudodami šią parinktį, prie skalbimo programos galite pridėti pirminio skalbimo fazę.

Virš jutiklinio mygtuko įsijungia atitinkamas indikatorius.

- Naudokite šią parinktį, norėdami pridėti pirminio skalbimo fazę skalbiant 30 °C temperatūroje prieš skalbimo fazę. Ši parinktis rekomenduojama labai nešvariems skalbiniams, ypač jeigu juose yra smėlio, dulkių, purvo ir kitų kietųjų dalelių.

 Naudojant šias parinktis gali pailgėti programos trukmė.

## 8.6 Dėmių šalinimas

Norėdami įtraukti į programą dėmių šalinimo fazę, palieskite šį mygtuką.

Įsijungia atitinkamas indikatorius virš jutiklinio mygtuko.

Naudokite šią parinktį skalbiniams su sunkiai išvalomomis dėmėmis skalbti.

Naudodami šią parinktį, pripilkite dėmių šalinimo priemonės į skyrių .

 Ši parinktis pailgina programos trukmę. Šios parinktys negalima pasirinkti skalbiant žemesnėje kaip 40 °C temperatūroje.

## 8.7 Pastovi Papildomas skalavimas

Šia parinktimi prie pasirinktos skalbimo programos galima pridėti kelias skalavimo fazes.

Naudokite šią parinktį žmonėms, kurie yra alergiški skalbimo priemonių likučiams ir kurių oda jautri.

 Ši parinktis pailgina programos trukmę.

Įsijungia atitinkamas indikatorius, esantis virš jutiklinio mygtuko, ir lieka šviesti per kitus ciklus, kol ši parinktis neišjunginama.

## 8.8 Pastovi „Soft Plus“

Nustatykite parinktį, kad optimizuotumėte audinių minkštiklio pasiskirstymą ir audiniai būtų minkštesni.

Rekomenduojama, kai naudojate audinių minkštiklį.

 Ši parinktis pailgina programos trukmę.

Įsijungia atitinkamas indikatorius, esantis virš jutiklinio mygtuko, ir lieka šviesti per kitus ciklus, kol ši parinktis neišjunginama.

## 8.9 Lengvas lyginimas

Prietaisas skalbia ir gręžia atsargiai, kad skalbiniai nesusiglamžytų.

Šis prietaisas sumažina gręžimo greitį, naudoja daugiau vandens ir pritaiko programos trukmę pagal skalbinių tipą.

Užsidegs atitinkamas indikatorius.

## 8.10 Naktinis

Palieskite šį mygtuką, kad įjungtumėte / išjungtumėte parinktį **Naktinis** .

Tarpinė ir galutinė gręžimo fazės nevykdomos ir programa baigiama paliekant vandenį būgne. Tai padeda sumažinti susiglamžymą.

Ekrane rodomas indikatorius . Durelės lieka užrakintos. Būgnas reguliariai sukasi, kad sumažintų susiglamžymą. Norėdami atidaryti dureles, privalote išleisti vandenį.

Kadangi programa yra labai tyli, ją galima naudoti naktį, kai elektros energija yra pigesnė. Pasirinkus kai kurias programas, skalavimui naudojama daugiau vandens.



Jeigu paliesite mygtuką **Paleidimas** / **pristabdymas** , prietaisas vykdys tik vandens išleidimo fazę.

 Prietaisas automatiškai išleidžia vandenį maždaug po 18 valandų.

## 8.11 Atidėtas paleidimas

Šia parinktimi galite atidėti programos paleidimą patogesniai laikui.

Pakartotinai lieskite mygtuką, kad nustatytumėte reikiamą atidėtą paleidimą. Laikas didinamas 1 valandos padalomis iki 20 valandų.

Ekrane rodomas indikatorius  ir pasirinktas atidėto paleidimo laikas. Palietus mygtuką Paleidimas / pristabdymas , prietaisas pradeda atgalinę atskaitą ir durelės yra užrakinamos.

## 8.12 „Time Manager“

Šia parinktimi galite sumažinti programos trukmę, atsižvelgiant į skalbinių kiekį ir jų nešvarumą.

Nustačius skalbimo programą, ekrane rodoma numatytoji jos trukmė ir ----- brūkšniai.

----- tinka dideliame vidutiniškai suteptų skalbinių kiekiui (pilnas būgnas).

---- greitas ciklas dideliame mažai suteptų skalbinių kiekiui (pilnas būgnas).

-- labai greitas ciklas mažesniame lengvai suteptų skalbinių kiekiui (pusė būgno).

- trumpiausias ciklas nedideliame skalbinių kiekiui atšviežinti.

Funkcija „Time Manager“ galima tik su lentelėje nurodytomis programomis.

indikatorius		
	Cottons	Synthetics
----- 1)	■	■

indikatorius		
	Cottons	Synthetics
-----	■	■
----	■	■
--	■	■
-	■	■

1) Numatytosios visų programų trukmės.



Kai kuriuose prietaisuose programos trukmė sumažinama nerodant jokių brūkšnių.

## 8.13 Paleidimas / pristabdymas







Palieskite mygtuką Paleidimas / pristabdymas , kad paleistumėte, pristabdytumėte prietaisą arba pertrauktumėte vykdomą programą.







## 9. PROGRAMOS















### 9.1 Programų lentelė

Programa Numatytoji temperatūra Temperatū- ros interva- las	Etaloninis gręžimo greitis Gręžimo greičio in- tervalas [aps./min]	Maksi- malus skalbi- nių kiekis	Programos aprašas (Skalbinių rūšis ir sutepimo lygis)
Eco 40-60 40 °C <sup>1)</sup>	1200 aps./ min. (1200- 400)	6 kg	<b>Balta ir neblunkanti spalvota medvilnė.</b> Vi- dutiniškai sutepti skalbiniai. Energijos sąnau- dos sumažėja ir pailgėja skalbimo programos trukmė taip užtikrinant gerus skalbimo rezulta- tus.
Cottons 40 °C 90 °C – šaltas	1200 aps./ min. (1200- 400)	6 kg	<b>Balta ir spalvota medvilnė.</b> Vidutiniškai ir la- bai sutepti.
Synthetics 40 °C 60 °C – šaltas	1200 aps./ min. (1200 - 400)	3 kg	<b>Sintetiniai arba mišrių audinių skalbiniai.</b> Vidutiniškai sutepti skalbiniai.
Delicate 30 °C 40 °C – šaltas	1200 aps./ min. (1200- 400)	1 kg	<b>Plonų audinių, pavyzdžiui, akrilo, viskozės ir mišrių audinių skalbiniai, kuriuos reikia skalbti švelniau.</b> Vidutiniškai ir mažai sutepti skalbiniai.
Rapid 14min 30 °C	800 aps./ min. (800- 400)	1 kg	<b>Sintetinių ir mišrių audinių</b> skalbiniai. Mažai sutepti skalbiniai ir skalbiniai, kuriuos reikia at- naujinti.
Rinse	1200 aps./ min. (1200- 400)	6 kg	<b>Visi audiniai, išskyrus vilną ir labai plonus audinius.</b> Skalbinių skalavimo ir gręžimo pro- grama. Numatytasis gręžimo greitis yra nau- dojamas medvilnės programoms. Sumažinkite gręžimo greitį, atsižvelgdami į skalbinių rūšį. Jeigu reikia, nustatykite parinktį Papildomas skalavimas skalavimams pridėti. Esant ma- žam gręžimo greičiui, prietaisas skalauja švel- niai ir gręžia trumpai.
Drain/Spin	1200 aps./ min. (1200 -400)	6 kg	<b>Visi audiniai, išskyrus vilną ir labai plonus audinius.</b> Skalbiniams išgręžti ir vandeniui iš būgno išleisti.

Programa Numatytoji temperatūra Temperatū- ros interva- las	Etaloninis gręžimo greitis Gręžimo greičio in- tervalas [aps./min]	Maksi- malus skalbi- nių kiekis	Programos aprašas (Skalbinių rūšis ir sutepimo lygis)
Anti-Allergy  60 °C	1200 aps./ min. (1200 - 400)	6 kg	<b>Balti medvilniniai skalbiniai.</b> Šia programa dėl skalbimo fazės, kurioje kelias minutes palaikoma aukštesnė kaip 60 °C temperatūra, pašalinami mikroorganizmai. Tai padeda iš skalbinių pašalinti bakterijas, mikroorganizmus ir daleles. Garai su papildomo skalavimo faze garantuoja tinkamą ploviklio likučių ir žiedadulkių / alergenu pašalinimą, todėl tinka naudoti žmonėms, kurių oda yra gležna ir jautri.
Baby Clothes 40 °C 40 °C – šaltas	1200 aps./ min. (1200 - 400)	1 kg	Švelnus ciklas, tinkantis kūdikių drabužiams skalbti. Daug vandens ir švelnus būgno judėjimas skalbimo fazės metu apsaugo spalvas ir plaušelius.
Silk  30 °C	800 aps./ min. (800 - 400)	0,5 kg	Speciali programa <b>šilkiniams ir mišrių sintetinių audinių gaminiams</b> skalbti.
Wool   40 °C 40 °C – šaltas	1200 aps./ min. (1200- 400)	1 kg	<b>Skalbyklėje skalbiami vilnoniai, rankomis skalbiami vilnoniai ir kiti audiniai</b> su skalbimo rankomis priežiūros simboliu. <sup>2)</sup>
Sport 30 °C 40 °C – šaltas	1 200 aps./ min. (1 200 - 400)	3 kg	<b>Mišrių audinių sportiniai drabužiai.</b> Mažai sutepti skalbiniai arba skalbiniai, kuriuos reikia atnaujinti.





Programa Numatytoji temperatūra Temperatū- ros interva- las	Etaloninis gręžimo greitis Gręžimo greičio in- tervalas [aps./min]	Maksi- malus skalbi- nių kiekis	Programos aprašas (Skalbinių rūšis ir sutepimo lygis)
Outdoor  30 °C 40 °C – šaltas	1200 aps./ min. (1200- 400)	1,5 k g <sup>3)</sup> 1 kg <sup>4)</sup>	<p data-bbox="572 325 620 368"></p> <p data-bbox="647 325 986 400">Nenaudokite audinių minkštiklio ir patikrinkite, ar ploviklio dalytuve nėra audinių minkštiklio likučių.</p> <p data-bbox="568 421 1037 571"><b>Sintetiniai sporto drabužiai.</b> Ši programa yra skirta švelniam šiuolaikiškų lauko sportinių drabužių skalbimui ir ji taip pat tinka drabužių, skirtų sporto klubui, dviračių sportui ar bėgiojimui, ir panašių drabužių skalbimui. Rekomenduojamas skalbinių kiekis – 1,5 kg.</p> <p data-bbox="568 572 1037 772"><b>Vandeniui atsparūs, vandeniui atsparūs ir orui pralaidūs audiniai bei vandeniui nepralaidūs audiniai.</b> Šią programą taip pat galima naudoti kaip vandens nepralaidumo atkūrimo ciklą, specialiai sukurtą drabužiams su hidrofobine danga apdoroti. Norėdami atlikti vandens nepralaidumo atkūrimo ciklą, atlikite šiuos veiksmus:</p> <ul data-bbox="568 774 1037 922" style="list-style-type: none"> <li data-bbox="568 774 916 810">• Pripilkite skalbiklio į skyrelį .</li> <li data-bbox="568 812 1009 895">• Įpilkite specialios audinių nepralaidumo vandeniui atkūrimo priemonės į stalčiaus audinių minkštiklio skyrelį .</li> <li data-bbox="568 896 953 922">• Sumažinkite skalbinių kiekį iki 1 kg.</li> </ul> <p data-bbox="572 940 620 983"></p> <p data-bbox="647 940 1037 1139">Norėdami pagerinti vandens nepralaidumo savybes atkuriančios priemonės poveikį, džiovinkite skalbinius džiovyklėje, nustatę Outdoor džiovavimo programą (jeigu ji yra ir jeigu pagal drabužių priežiūros etiketę galima džiovinti džiovyklėje).</p>



Programa	Grežimas 			Pirminis skalbimas 	Dėmių šalinimas 	Papildomas skalavimas 	„Soft Plus“ 	Lengvas lyginimas 	Naktinis 	Atidėtas paleidimas 	„Time Manager“ 
Delicate	■	■	■			■	■		■	■	
Rapid 14min	■	■	■								■
Rinse	■	■	■			■					■
Drain/Spin	■	■									■
Anti-Allergy 	■	■	■	■	■	■	■				■
Baby Clothes	■	■	■	■		■	■		■		■
Silk 	■	■									■
Wool 	■	■	■								■
Sport	■	■	■	■		■					■
Outdoor 	■	■	■			■					■
Denim	■	■	■		■	■	■	■	■	■	■

### Skalbimo programos atitinkančios skalbimo priemonės

Programa	Universalūs milteliai <sup>1)</sup>	Universali skysta skalbimo priemonė	Skysta skalbimo priemonė spalvotiems drabužiams	Gležni vilnoniai skalbiniai	Speciali
Eco 40-60	▲	▲	▲	--	--

Programa	Universalūs milteliai <sup>1)</sup>	Universali skysta skalbimo priemonė	Skysta skalbimo priemonė spalvotiems drabužiams	Gležni vilnoniai skalbiniai	Speciali
Cottons	▲	▲	▲	--	--
Synthetics	▲	▲	▲	--	--
Delicate	--	--	--	▲	▲
Rapid 14min	--	▲	▲	--	--
Anti-Allergy 	▲	▲	--	--	▲
Baby Clothes	--	▲	▲	--	▲
Silk 	--	--	--	▲	▲
Wool  	--	--	--	▲	▲
Sport	--	▲	▲	--	▲
Outdoor 	--	--	--	▲	▲
Denim	--	--	▲	▲	▲

1) Skalbiant aukštesnėje kaip 60 °C temperatūroje, rekomenduojama naudoti skalbiamuosius miltelius.

▲ = rekomenduojama

-- = nerekomenduojama

## 9.2 Woolmark Wool Care - Mėlynas





WOOL CARE

Bendrovė „The Woolmark Company“ patvirtino šios skalbyklės vilnos skalbimo ciklą gaminiams, kurių sudėtyje yra vilnos ir kurių etiketėse nurodyta „skalbti rankomis“, su sąlyga, kad tokie gaminiai bus skalbiami laikantis jų etiketėse ir šios skalbyklės gamintojo pateiktų nurodymų. M1459 „Woolmark“ simbolis daugelyje šalių yra sertifikavimo ženklas.



**WOOL HAND WASH SAFE**

## 10. NUOSTATOS

### 10.1 Garso signalai

Prietaise yra skirtingi garso signalai, kurie veikia, kai:



- įjungiate prietaisą (specialus trumpas signalas);
- išjungiate prietaisą (specialus trumpas signalas);
- liečiate mygtukus (spragtelėjimo garsas);
- netinkamai pasirenkate (3 trumpi garsai);
- programa baigiama (maždaug 2 minučių trukmės garsų seka);
- prietaisas sugedo (maždaug 5 minučių trukmės trumpų garsų seka).

Norėdami **išjungti / įjungti** garso signalus, kurie skamba programai pasibaigus, vienu metu lieskite ir maždaug 2 sekundes palaikykite mygtukus  ir . Ekrane rodoma On/Off

 Jei išjungsitė garso signalus, įvykus prietaiso veikimo sutrikimui, jie vis tiek veiks.

### 10.2 Apsaugos nuo vaikų užraktas

Naudodami šią parinktį, galite apsaugoti prietaisą, kad vaikai nežaistų valdymo skydeliu.



- Norėdami **įjungti / išjungti** šią parinktį,  palaikykite nuspaužę mygtuką, kol ekrane išjungs / užges .

Prietaise ši parinktį bus numatytoji ir ji išjungs.

Apsaugos nuo vaikų užrakto funkcija gali būti negalima kelias sekundes nuo prietaiso įjungimo.

### 10.3 Veikimo valandų skaitiklis



Bendrą prietaiso veikimo laiką valandomis galima pamatyti įjungus prietaisą. Šis skaitiklis skaičiuoja ciklų veikimo laiką (tačiau neskaiciuojamos pauzės ar atidėto paleidimo laikai). Jei norite pamatyti šią reikšmę, atlikite toliau nurodytus veiksmus.

1. Įjunkite prietaisą paspausdami mygtuką **Įjungti / Išjungti**.
2. Pasukite programų pasirinkimo rankenėlę ir pasirinkite Eco 40-60 (1 padėtis sukant laikrodžio rodyklės kryptimi).
3. Kelias sekundes palaikykite nuspaužę mygtukus  ir  (per 10 sekundžių po įjungimo; vėliau ši mygtukų kombinacija įjungia arba išjungia garsinius signalus).
4. Po 3 sekundžių ekrane matysite, kiek valandų prietaisas jau veikė, pvz., jei prietaisas veikė 1276 valandas, ekrane iš pradžių 2 sekundes matysite užrašą Hr, tada 2 sekundes skaičių 12 (tūkstančius ir šimtus), o pabaigoje 76 (dešimtis ir vienetus).

 Jei parodyti skaitiklio reikšmės nepavyktų (dėl netinkamai pasirinkto laiko, programos ar mygtukų derinio), išjunkite prietaisą ir pabandykite dar kartą.

### 10.4 Gamyklos nuostatos

Ši funkcija leidžia atkurti numatytąsias gamyklines parinktis. Jei norite **įjungti** šią funkciją, atlikite šiuos veiksmus:

1. Įjunkite prietaisą paspausdami mygtuką **Įjungti / Išjungti**.
2. Pasukite programų pasirinkimo rankenėlę ir pasirinkite Synthetics (3 padėtis sukant laikrodžio rodyklės kryptimi).
3. Kelias sekundes palaikykite nuspaužę mygtukus  ir  (per 10 sekundžių po įjungimo; vėliau ši mygtukų kombinacija įjungia arba išjungia garsinius signalus).
4. Ekrane maždaug 5 sekundes matysite — — —.

 Jei parodyti skaitiklio reikšmės nepavyktų (dėl netinkamai pasirinkto laiko, programos ar mygtukų derinio), išjunkite prietaisą ir pabandykite dar kartą.

## 11. PRIEŠ NAUDOJANTIS PIRMAKART

1. Patikrinkite, ar yra elektros maitinimas ir atsuktas vandens čiaupas.
2. Į skalbimo priemonių skyrelį, pažymėtą **2**, įpilkite 2 litrus vandens. Taip suaktyvinsite vandens išleidimo sistemą.
3. Į skyrelį, pažymėtą **2**, įpilkite nedidelį kiekį skalbimo priemonės.

4. Nustatykite ir paleiskite programą medvilnei skalbti, parinkę aukščiausią temperatūrą, bet skalbinių į būgną nedėkite. Taip iš būgno ir korpuso bus pašalinti visi galimi nešvarumai.

## 12. KASDIENIS NAUDOJIMAS



### ĮSPĖJIMAS!

Žr. saugos skyrius.

### 12.1 Prietaiso įjungimas

1. Įjunkite maitinimo laido kištuką į elektros lizdą.
2. Atsukite vandens čiaupą. Girdimas trumpas signalas.

### 12.2 Skalbinių dėjimas

1. Atidarykite prietaiso dureles.
2. Prieš dėdami skalbinius į prietaisą, ištuštinkite kišenes ir išlankstykite juos.
3. Po vieną skalbinius sudėkite į būgną. Nedėkite per daug skalbinių į būgną.
4. Tvirtai uždarykite dureles.

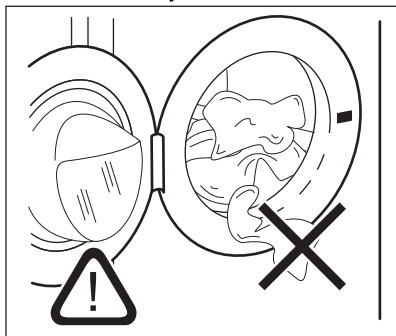

### DĖMESIO

Patikrinkite, ar skalbinių nejstrigo tarp tarpiklio ir durelių, kad išvengtumėte vandens nuotėkio ir skalbinių sugadinimo.



Skalbiant alyvos, tepalo dėmes gali susigadinti skalbyklės guminės dalys.

### 12.3 Skalbimo priemonių ir priedų naudojimas

1. Pripilkite reikiamą skalbiklio ir audinių minkštiklio kiekį.
2. Pilkite skalbimo priemonės ir audinių minkštiklio į atitinkamus skyrius.
3. Atsargiai uždarykite skalbiklio stalčių

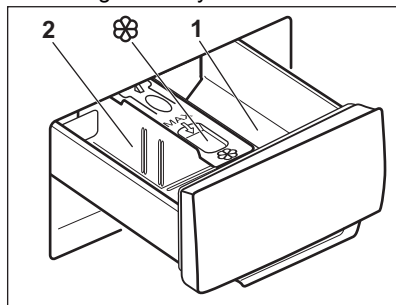

### DĖMESIO

Naudokite tik skalbyklei nurodytas skalbimo priemones.



Visuomet vadovaukitės nurodymais, pateiktais ant skalbimo priemonių pakuočių.



1	Skalbimo priemonės skyrelis pirminio skalbimo fazei arba mirkymo programai (jeigu yra). Prieš paleisdami pirminio skalbimo ir mirkymo programą, pripilkite skalbimo priemonės.
2	Skalbimo priemonės skyrelis skalbimo fazei. Jeigu naudojate skystą skalbiklį, jo pilkite prieš pat paleisdami programą.
	Skystųjų skalbimo priedų (audinių minkštiklio ar standiklio) skyrelis. Įpilkite priemonių į skyrelį, prieš paleisdami programą.

Po skalbimo ciklo, jeigu reikia, pašalinkite visus skalbimo priemonių likučius iš ploviklio dalytuvu.

## 12.4 Skalbiklio skyriklio padėties keitimas

1. Ištraukite skalbiklio skyriklį. Skalbiklio skyriklio padėtis **A** yra skirta **skalbiamesiems milteliams** (gamyklinė nuostata).

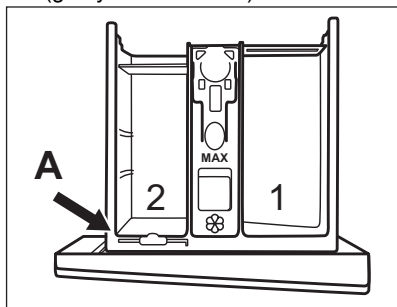

2. **Norėdami naudoti skystą skalbiklį / priedą ar baliklį:** Išimkite skalbiklio skyriklį iš padėties **A** ir įdėkite į padėtį **B**.

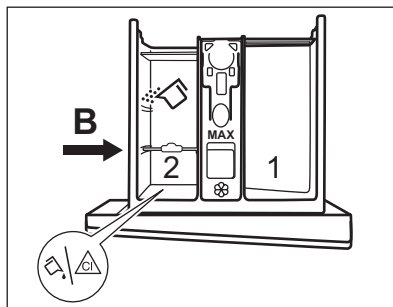

Skalbiklio skyriklio padėtis **B** yra skirta skalbiamesiems milteliams galiniame skyrelyje ir skystam skalbikliui / priedui ar balikliui priekiniame skyrelyje.

3. **Norėdami naudoti tik skystą skalbiklį:** Įdėkite skalbiklio skyriklį į padėtį **C**.

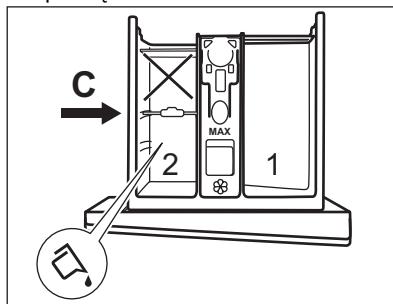

- Nenaudokite želatinos pavidalo arba tirštų skalbiklių.
  - Neviršykite maksimalios skystojo skalbiklio dozės.
  - Nenaudokite pirminio skalbimo fazės.
  - Nenustatykite atidėto paleidimo funkcijos.
4. Išmatuokite skalbiklį ir audinių minkštiklį ir kruopščiai uždarykite skalbiklio dalytuvą.

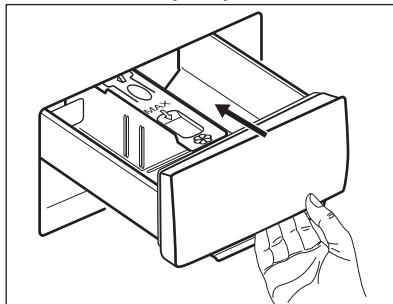

Įsitinkinkite, kad skalbiklio skyriklis yra tinkamai įdėtas ir nestrिंगa uždaranč stalčių.

## 12.5 Programos nustatymas

1. Pasukite programų pasirinkimo ratuką, kad pasirinktumėte norimą skalbimo programą.

Mirksi šio mygtuko Paleidimas / pristabdymas  indikatorius.



2. Norėdami pakeisti temperatūros ir (arba) grežimo greičio nuostatą, palieskite atitinkamus mygtukus.
3. Jeigu norite, nustatykite vieną arba daugiau parinkčių, palietę atitinkamus mygtukus. Ekране įsijungs susiję indikatoriai ir atitinkamai pasikeis pateikiama informacija.



Jeigu pasirinkimas **negalimas**, skambės garso signalas ir ekrane bus rodoma - - -.

## 12.6 Programos paleidimas





Programą paleiskite palietę mygtuką

Paleidimas / pristabdymas . Atitinkamas indikatorius nustoja mirksėti ir pradeda šviesti nepertraukiamai. Programa paleidžiama, dūrelės užrakinamos. Ekrane rodomas indikatorius .







Vandens išleidimo siurblys trumpai veikia, prieš prietaisą pripildant vandeniu.

## 12.7 Programos paleidimas su atidėtu paleidimu

1. Pakartotinai lieskite mygtuką Atidėtas paleidimas , kol ekrane bus rodomas norimas atidėto paleidimo laikas. Ekrane rodomas indikatorius .
2. Palieskite mygtuką Paleidimas / pristabdymas . Prietaiso dūrelės užrakinamos ir paleidžiama atidėto paleidimo atgalinė laiko atskaita. Ekrane rodomas indikatorius . Pasibaigus atgaliniam laiko skaičiavimui, programa pradėdama automatiškai.



## Atidėto paleidimo atšaukimas prasidėjus atgalinei atskaitai

Norėdami atidėtą paleidimą atšaukti:

1. Palieskite mygtuką Paleidimas / pristabdymas  prietaisui pristabdyti. Mirksi atitinkamas indikatorius.
2. Pakartotinai lieskite mygtuką Atidėtas paleidimas , kol ekrane bus rodoma  ir indikatorius  išsijungs.
3. Norėdami nedelsiant paleisti programą, dar kartą palieskite mygtuką Paleidimas / pristabdymas .

## Atidėto paleidimo pakeitimas prasidėjus atgalinei atskaitai

Norėdami atidėtą paleidimą pakeisti:

1. Palieskite mygtuką Paleidimas / pristabdymas  prietaisui pristabdyti. Mirksi atitinkamas indikatorius.
2. Pakartotinai lieskite mygtuką Atidėtas paleidimas , kol ekrane bus rodomas norimas atidėto paleidimo laikas.
3. Norėdami pradėti naują atgalinę atskaitą, dar kartą palieskite mygtuką Paleidimas / pristabdymas .

## 12.8 „SensiCare System“ skalbinių kiekio nustatymas



Palietus mygtuką Paleidimas / pristabdymas .

1. „SensiCare System“ pradeda nustatinėti skalbinių svorį ir skaičiuoti tikrą programos trukmę. Šios fazės metu „Time Manager“ juostose , esančiose žemiau laiko skaitmenų, rodomas paprastas animuotas vaizdas.
2. Maždaug po 15–20 minučių „TimeManager“ juostos išnyksta ir rodoma nauja ciklo trukmė. Prietaisas automatiškai pakoreguoja programos trukmę pagal skalbinių

kiekį, kad būtų gauti puikūs skalbimo rezultatai per minimalią trukmę.

## 12.9 Programos pertraukimas ir parinkčių keitimas

Kai programa vykdoma, galite keisti **tik kelias** parinktis:

1. Palieskite mygtuką Paleidimas / pristabdymas . Mirksi atitinkamas indikatorius.
2. Pakeiskite parinktį. Ekrane pateikiama informacija atitinkamai pasikeičia.
3. Dar kartą palieskite mygtuką Paleidimas / pristabdymas . Skalavimo programa tęsiama toliau.

## 12.10 Veikiančios programos atšaukimas

1. Norėdami atšaukti programą ir išjungti prietaisą, paspauskite mygtuką Įjungti / išjungti.
2. Norėdami vėl įjungti prietaisą, paspauskite mygtuką Įjungti / išjungti.

 Jeigu funkcija „SensiCare System“ atlikta ir jau pradėtas vandens pripildymas, nauja programa paleidžiama **nekartojant funkcijos „SensiCare System“**. Vanduo ir skalavimo priemonė neišleidžiami, kad būtų išvengta švaistymo.

Taip pat galima atšaukti ir kitu būdu:





1. Pasukite pasirinkimo rankenėlę ties padėtimi „Atkūrimas“ .
2. Palaukite 1 sekundę. Ekrane rodoma ---

Dabar galite nustatyti naują skalbimo programą.

## 12.11 Durelių atidarymas. Drabužių įdėjimas

 Jeigu temperatūra yra per aukšta, per daug vandens būgne ir (arba) būgnas vis dar sukasi, neatidarykite durelių.

Veikiant programai arba atidėto paleidimo funkcijai, prietaiso durelės yra užrakintos. Ekrane rodomas indikatorius .

1. Palieskite mygtuką Paleidimas / pristabdymas . Pradeda mirksėti indikatorius .
2. Palaukite, kol užrakintų durelių indikatorius  nustos mirksėti ir užges. Atidarykite prietaiso dureles. Jeigu reikia, pridėkite arba išimkite skalbinius. Uždarykite dureles ir palieskite mygtuką Paleidimas / pristabdymas . Programa arba atidėto paleidimo funkcija tęsiama toliau.

## 12.12 Programos pabaiga

Programai pasibaigus, prietaisas išjungiamas automatiškai. Girdimi garso signalai (jeigu jie įjungti). Ekrane rodoma .

Užgęsta mygtuko Paleidimas / pristabdymas  indikatorius.

Durelės atrakinamos ir užgęsta indikatorius .

1. Norėdami išjungti prietaisą, paspauskite mygtuką Įjungti / išjungti







Pasibaigus programai, po penkių minučių energijos taupymo funkcija automatiškai išjungia prietaisą.

-  Vėl įjungus prietaisą, ekrane rodoma ankstesnės programos pabaiga. Norėdami nustatyti naują ciklą, pasukite programų pasirinkimo ratuką.
2. Išimkite skalbinius iš prietaiso.
  3. Patikrinkite, ar būgnas yra tuščias.

4. Palikite dureles ir ploviklio dalytuvą pravirą, kad nesusidarytų pelėsių ir nemalonių kvapų.
5. Užsukite vandens čiaupą.

### 12.13 Vandens išleidimas pasibaigus ciklui

Jeigu pasirinkote programą arba parinktį, kai paskutinio skalavimo vanduo neišleidžiamas, programa yra baigta, bet:

- Laiko srityje rodoma , o ekrane rodomos užrakintos durelės .
  - Būgnas vis dar reguliariai pasukamas, kad skalbiniai nesusiglamžytų.
  - Durelės lieka užrakintos.
  - Norėdami atidaryti dureles, privalote išleisti vandenį:
1. Jeigu reikia, palieskite mygtuką **Grėžimas**, kad sumažintumėte prietaiso rekomenduojamą grėžimo greitį.
  2. Paspauskite mygtuką **Paleidimas / pristabdymas**:
    - Jeigu nustatėte **Skalavimo sulaikymas** , prietaisas išleidžia vandenį ir gręžia.
    - Jeigu nustatėte **Naktinis** , prietaisas tik išleidžia vandenį
- Parinkties indikatorius **Skalavimo sulaikymas**  ir **Naktinis**  išnyksta.

3. Programai pasibaigus ir užrakintų durelių indikatoriumi  užgesus, galite atidaryti dureles.
4. Norėdami išjungti prietaisą, spauskite kelias sekundes mygtuką **Ijungti / išjungti**.

### 12.14 Budėjimo funkcija

Budėjimo funkcija automatiškai išjungia prietaisą, kad sumažėtų energijos sąnaudos, kai:

- Jūs nenaudojate prietaiso 5 minutes, kai nevykdoma jokia programa.
- Praėjus 5 minutėms nuo skalbimo programos pabaigos. Ekrane rodoma paskutinės programos pabaiga. Norėdami nustatyti naują ciklą, pasukite programų pasirinkimo ratuką. Jeigu ratukas pasukamas į padėtį „Atkūrimas“ , prietaisas automatiškai išsijungia po 30 sekundžių.



Jeigu nustatėte programą ar parinktį, kuriai pasibaigus vanduo paliekamas būgne, budėjimo funkcija **neišjungs** prietaiso, kad primintų jums išleisti vandenį.

## 13. PATARIMAI



### ĮSPĖJIMAS!

Žr. saugos skyrius.

### 13.1 Skalbinių sudėjimas

- Suskirstykite skalbinius į baltus, spalvotus, sintetinius, plonų audinių ir vilnonius.
- Vadovaukitės skalbimo nurodymais, pateiktai skalbinių priežiūros etiketėse.
- Neskalkbkite kartu baltų ir spalvotų gaminių.
- Kai kurie spalvoti gaminiai pirmo skalbimo metu gali pakeisti spalvą. Rekomenduojame juos pirmą kartą skalbti atskirai.
- Daugiasluoksnius audinius, vilnonius ir išmargintus gaminius išverskite.
- Prieš dėdami skalbinius į būgną, išskalbkite ir apdorokite sunkiai įveikiamas dėmes tinkama priemone.
- Būkite atsargūs, skalbdami užuolaidas. Nuimkite kabliukus ir sudėkite užuolaidas į skalbimo maišelį arba pagalvės užvalkalą.
- Neskalkbkite skalbinių be apsiuvimų arba su prakirpimais. Naudokite skalbimo maišelį mažiems ir (arba) ploniems daiktams (pvz., vielutėmis sutvirtintoms liemenėlėms, diržams, pėdkelnėms, batų raišteliams, kaspinams ir pan.) skalbti.

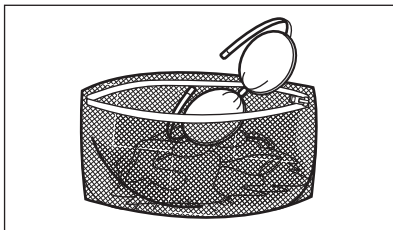

- Jeigu skalbinių labai mažai, gręžimo metu gali kilti balanso problemų ir pernelyg didelė vibracija. Jeigu taip nutiktų:
  - pertraukite programą ir atidarykite dureles (žr. skyrių „Kasdienis naudojimas“);
  - rankomis paskirstykite skalbinius, kad visi daiktai būtų vienodai pasiskirstę būgne;
  - paspauskite mygtuką Paleidimas / pristabdymas. Gręžimo fazė tęsiasi.
- Užsekite užvalkalus, užtraukite užtrauktukus, užsekite kilpas ir spaustukus. Suriškite diržus, raiščius, batų raištelius, kaspinus ir visus kitus laisvus elementus.
- Ištuštinkite kišenes ir skalbinius išlankstykite.

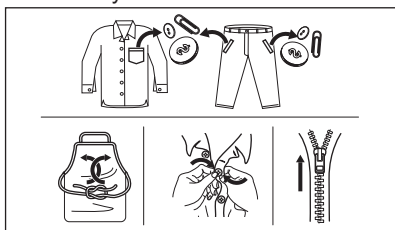

### 13.2 Įsisenėjusios dėmės

Kai kurioms dėmėms pašalinti vien vandens ir valiklio nepakanka.

Prieš dedant skalbinius į skalbyklę, iš pradžių rekomenduojame šias dėmes apdoroti.

Galite įsigyti specialių dėmių šalinimo priemonių. Rinkitės dėmių šalinimo priemones pagal dėmių prigimtį ir audinio tipą.

### 13.3 Skalavimo priemonės rūšis ir kiekis.

Skalavimo priemonės pasirinkimas ir tinkamo kiekio naudojimas turi poveikio ne tik skalavimo rezultatams, bet taip pat padeda išvengti švaistymo ir saugoti aplinką:

- Naudokite tik specialiai skalbyklėms skirtas skalavimo ir kitas priemones:
    - Visų pirma, laikykitės šių bendro pobūdžio taisyklių:
      - skalbiamieji milteliai, skirti visų tipų audiniams, išskyrus plonus audinius. Geriau naudokite skalbiamuosius miltelius su balikliu baltiems skalbiniams ir skalbinių dezinfekavimui,
      - skystus skalbiklius, skirtus skalbti ne itin karštame vandenyje (iki 60 °C) visų tipų audiniams arba tik vilnai.
  - Skalavimo priemonės pasirinkimas ir kiekis priklausys nuo audinio rūšies (plonas, vilnonis, medvilnė ir pan.), drabužių spalvos, skalbinių kiekio, nešvarumo laipsnio, skalavimo temperatūros ir naudojamo vandens kiekio.
  - Laikykitės ant šių skalbiklių ar kitų priemonių pakuočių pateiktų nurodymų, neviršydami nurodyto maksimalaus kiekio (**MAX**).
  - Nemaišykite skirtingų rūšių skalbiklių.
  - Naudokite mažiau skalbiklio, jei:
    - skalbiate nedidelį kiekį;
    - skalbiniai nėra labai nešvarūs;
    - skalbiant susidaro daug putų.
  - Kai naudojate skalavimo tabletes arba kapsules, visada dėkite jas į būgną, o ne skalavimo priemonės dalytuvą.
- Nepakankamas skalavimo priemonės kiekis gali lemti:**
- netenkinančius skalavimo rezultatus;
  - skalbinių gali papilkėti;
  - riebaluotus drabužius;
  - pelėsius prietaise.
- Per didelis skalavimo priemonės kiekis gali lemti:**
- pernelyg didelį putojimą;
  - blogesnį skalavimo poveikį;
  - nepakankamą skalavimą;
  - didesnę poveikį aplinkai.

## 13.4 Ekologiniai patarimai

Siekiant taupyti vandenį, elektros energiją ir saugoti aplinką, rekomenduojame laikytis šių patarimų:

- Prietaiso prikrovimas iki **maksimalaus pajėgumo, nurodyto kiekvienai programai, padeda sumažinti energijos ir vandens sąnaudas.**
- Prieš skalbimą tinkamai apdorotos dėmės ir dauguma nešvarumų pasišalina; skalbinius galima skalbti žemesnės temperatūros vandenyje.
- Laikykitės ploviklio gamintojo rekomendacijų dėl tinkamo ploviklio kiekio naudojimo ir patikrinkite savo sistemos vandens kietumą. Žr. „Vandens kietumas“.
- Nustatykite **maksimalų galimą gręžimo greitį** pasirinktai skalbimo

programai, **prieš džiovindami skalbinius džiovyklėje.** Taip sutaupysite energijos džiovindami!

## 13.5 Vandens kietumas

Jeigu jūsų vietovėje vanduo yra didelio arba vidutinio kietumo, rekomenduojame naudoti skalbyklėms skirtą vandens minkštklį. Vietovėse, kur vanduo yra minkštas, vandens minkštklio naudoti nebūtina.

Norėdami sužinoti savo vietovės vandens kietumą, susisiekiate su vietos vandentiekio tarnyba.

Naudokite tinkamą vandens minkštklio kiekį. Visuomet vadovaukitės nurodymais, pateiktais ant šios priemonės pakuotės.

## 14. VALYMAS IR PRIEŽIŪRA



### ISPĖJIMAS!

Žr. saugos skyrius.

### 14.1 Reguliarus valymo grafikas

**Reguliariai valykite prietaisą, kad juo galėtumėte ilgiau naudotis.**

Kiekvieną kartą pasinaudoję prietaisu palikite dureles ir ploviklio dozatorių šiek tiek pravirus, kad prietaiso vidus vėdintųsi ir neatsirastų pelėsis ar blogas kvapas.

Jeigu prietaisu ilgesnį laiką nesinaudosite, užsukite vandens čiaupą ir atjunkite prietaisą nuo maitinimo tinklo.

**Orientacinis profilaktinio valymo tvarkaraštis:**

Kalkių nuosėdų šalinimas	Du kartus per mė-tus
Profilaktinis skalbi-mo ciklas	Vieną kartą per mėnesį
Valyti durelių tarp-i-nę	Kas du mėnesius
Valyti būgną	Kas du mėnesius

Valyti skalbimo priemonės dalytu-vą	Kas du mėnesius
Valyti vandens tie-kimo žarną ir vož-tuvo filtrą	Du kartus per me-tus

Šiuose paragrafuose paaiškinama, kaip turėtumėte valyti kiekvieną dalį.

### 14.2 Pašalinių daiktų išėmimas



Prieš vykdydami ciklą, įsitinkinkite, kad kišenės būtų tuščios, o visi laisvi elementai surišti. Žr. „Patarimai“, „Skalbinių kiekis“.

### 14.3 Valymas iš išorės

Prietaisą valykite tik švelniu muilu ir šiltu vandeniu. Kruopščiai nusauskite visus paviršius. Nenaudokite šveitimo kempinių arba bet kokios braižančios medžiagos.

**DĖMESIO**

Valymui nenaudokite alkoholio, tirpiklių arba cheminių priemonių.

**DĖMESIO**

Nevalykite metalinių paviršių chloro pagrindo plovikliu.

## 14.4 Kalkių nuosėdų šalinimas



Jeigu jūsų vietovėje vanduo yra didelio arba vidutinio kietumo, rekomenduojame naudoti skalbyklėms skirtą kalkių šalinimo priemonę.

Reguliariai tikrinkite, ar būgne nėra kalkių nuosėdų.

Įprastose skalbimo priemonėse jau yra vandens minkštinimo medžiagų, bet mes rekomenduojame kartkartėmis atlikti ciklą su tuščiu būgnu ir kalkių nuosėdų šalinimo priemone.



Visuomet vadovaukitės nurodymais, pateiktais ant šios priemonės pakuotės.

## 14.5 Profilaktinis skalbimo ciklas

Dėl kartotinio ir ilgalaikio žemos temperatūros programų naudojimo gali susidaryti skalbimo priemonių nuosėdų, likti pūkų, būgno viduje pradėti augti bakterijos. Dėl to gali atsirasti blogas kvapas ir pelėsis. Norėdami pašalinti šias nuosėdas ir išvalyti prietaiso vidų, reguliariai atlikite techninės priežiūros skalbimo ciklą (bent kartą per mėnesį):



Žr. paragrafą „Būgno valymas“.

## 14.6 Durelių sandariklis su dviguba gaudykle

Šis prietaisas suprojektuotas su **savaime išsivalančia vandens išleidimo sistema**, leidžiančia nuo drabužių atsiskyriusius pūkelius išleisti kartu su vandeniu. Reguliariai tikrinkite sandariklį. Ciklo pabaigoje galima atgauti monetas, sagas, kitus mažus daiktus.

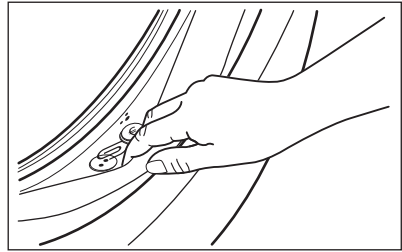

Valykite jį, kai reikia, naudodami kreminę valymo priemonę su amoniaku, nebraižydami sandariklio paviršiaus.



Visuomet vadovaukitės nurodymais, pateiktais ant šios priemonės pakuotės.

## 14.7 Būgno valymas

Reguliariai tikrinkite būgną, kad nesusidarytų nepageidaujamų nuosėdų.

Rūdžių nuosėdų ant būgno gali atsirasti dėl rūdijančių svetimkūnių, kurių yra geležingame vandentiekio vandenyje

Išvalykite būgną nerūdijančiam plienui valyti skirtais specialiais valikliais.



Visuomet vadovaukitės nurodymais, pateiktais ant šios priemonės pakuotės. Nevalykite būgno rūgštiniais kalkių šalinimo gaminiais, šveičiamosiomis priemonėmis su chloru arba plieniniais šveitikliais.

Kruopštus valymas:

1. Išimkite visus skalbinius iš būgno.
2. Paleiskite Cottons programą su aukščiausia temperatūra.
3. Į tuščią būgną įdėkite nedidelį kiekį skalbiamųjų miltelių, kad išplautumėte likučius.



Kartais skalbimo ciklo pabaigoje ekrane gali būti rodoma piktograma : tai yra rekomendacija atlikti būgno valymą. Atlikus būgno valymą, piktograma išnyksta.

## 14.8 Skalavimo priemonės dalytuvo valymas

Norėdami išvengti galimų sudžiūvusių skalavimo priemonių nuosėdų ar audinių minkštiklio gumulėlių ir (arba) pelėsių susidarymo skalavimo priemonių stalčiuke, kartkartėmis atlikite šiuos valymo veiksmus:

1. Atidarykite stalčių. Paspauskite skląstį žemyn, kaip parodyta paveikslėlyje, ir ištraukite jį.

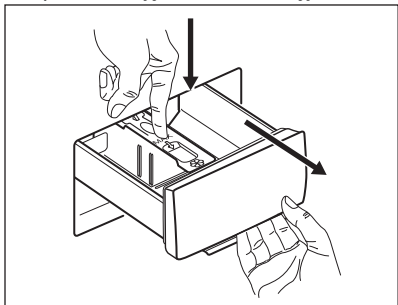

2. Išimkite viršutinę priedų skyrelio dalį, kad būtų lengviau valyti, ir praplaukite tekančiu šiltu vandeniu, kad pašalintumėte visus susikaupusių skalavimo priemonių likučius. Išvalę vėl įdėkite viršutinę dalį į savo vietą.

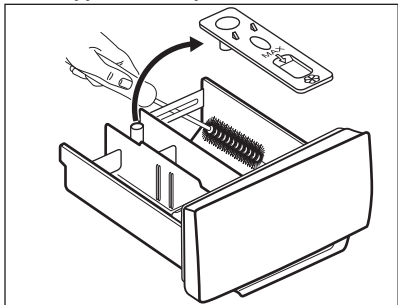

3. Viršutinėje ir apatinėje griovelio dalyje neturi likti nė trupučio skalavimo priemonės. Išėmai valyti naudokite mažą šepetėlį.

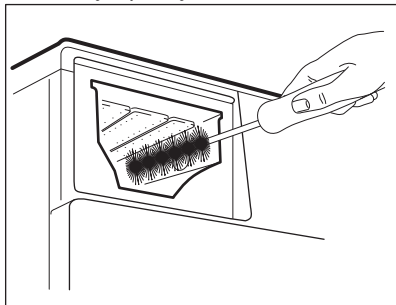

4. Įdėkite skalavimo priemonių stalčių ir kreipiamuosius bėgelius ir jį uždarykite. Paleiskite skalavimo programą su tuščiu būgnu.

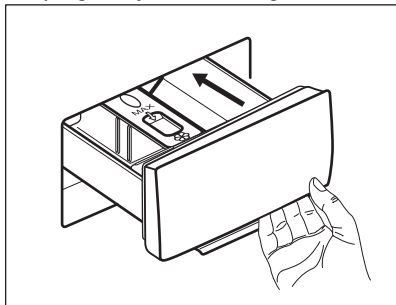

## 14.9 Išleidimo siurblio valymas

Reguliariai tikrinkite vandens išleidimo siurblio filtrą ir įsitinkinkite, kad jis švarus.

Išvalykite vandens išleidimo siurblį, jeigu:

- Iš prietaiso neišleidžiamas vanduo.
- Būgnas nesisuka.
- Prietaisas kelia neįprastą triukšmą dėl užkimšto vandens išleidimo siurblio.
- Ekране rodomas pavojaus kodas **E20**





### ĮSPĖJIMAS!

- Ištraukite maitinimo kištuką iš maitinimo lizdo.
- Neišimkite filtro prietaisui veikiant.
- Nevalykite siurblio, jeigu prietaise esantis vanduo yra karštas. Palaukite, kol vanduo atvės.
- Kelis kartus pakartokite 3 veiksmą – uždarykite ir atidarykite vožtuvą, kol vanduo nustos tekėti.

Išimdami filtrą, turėkite šluostę, kuria galėtumėte iškart iššluostyti vandenį, jei išbėgs.

Atlikite šiuos siurblio valymo veiksmus:

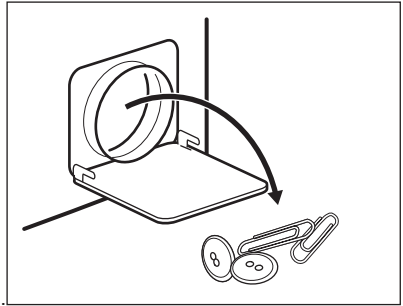
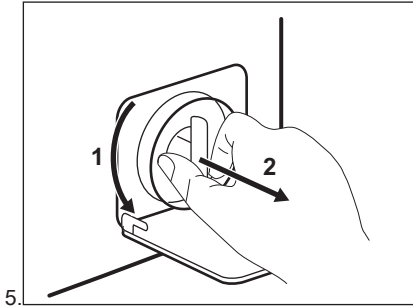
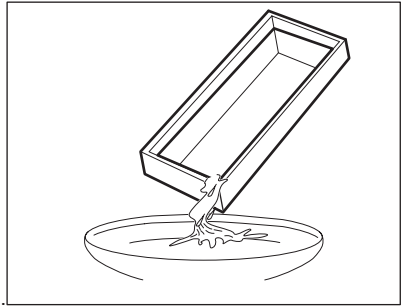
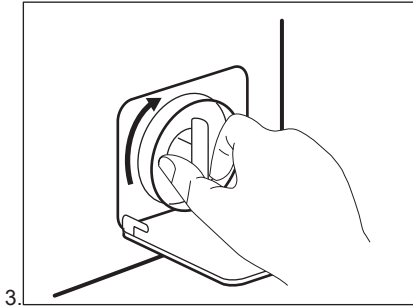
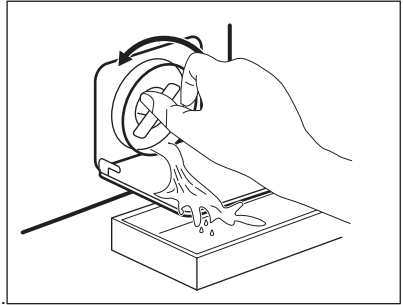
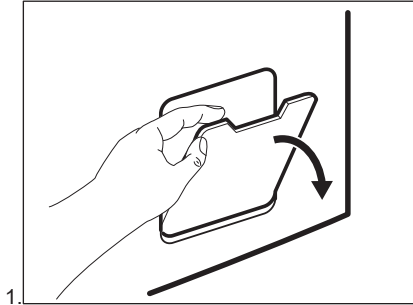

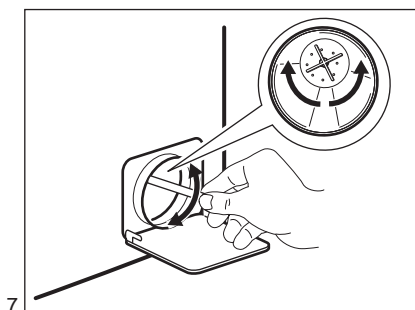

7.

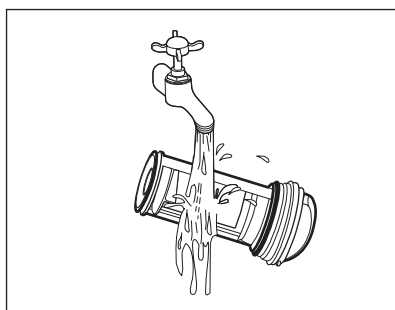

8.

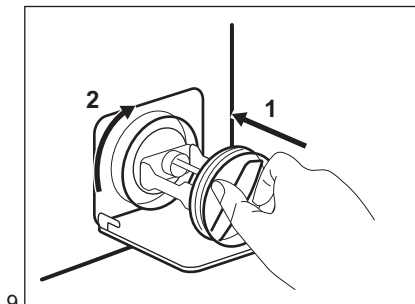

9.

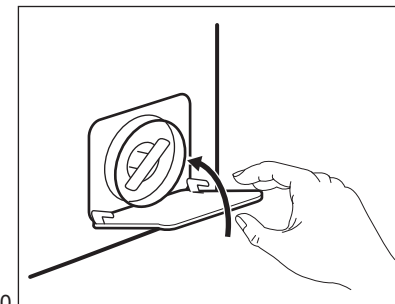

10.

**ĪSPĒJIMAS!**

Patikrinkite, ar siurblio sparnuotē gali sukstis. Jeigu ne, kreipkitės į įgaliotąjį techninės priežiūros centrą. Būtinai taip pat tinkamai užveržkite filtrą, kad nebūtų nuotėkio.

Išleidę vandenį avariniu būdu, privalote vėl įjungti vandens išleidimo sistemą:

1. Pildkite 2 litrus vandens į ploviklio dalytuvo pagrindinį skalbimo skyrių.
2. Paleiskite programą, kad vanduo būtų išleistas.

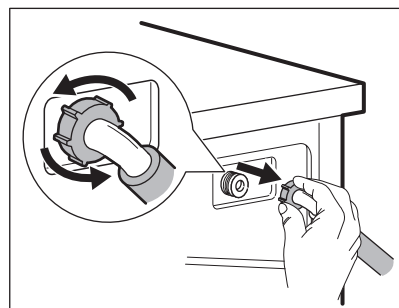
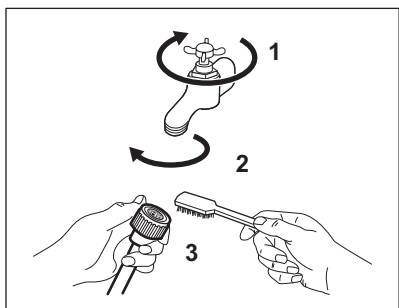
**14.10 Vandens išleidimo žarnos ir sklendės filtro valymas**

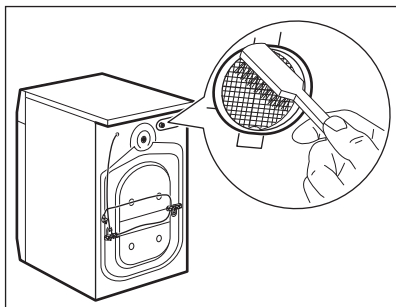

### 14.11 Avarinis vandens išleidimas

Jeigu prietaisas negali išleisti vandens, atlikite tą patį procesą, aprašytą paragrafe „Vandens išleidimo siurblio valymas“. Jeigu reikia, išvalykite siurblij.

Išleidę vandenį avariniu būdu, privalote vėl įjungti vandens išleidimo sistemą:

1. Pilkite 2 litrus vandens į ploviklio dalytuvo pagrindinį skalbimo skyrių.
2. Paleiskite programą, kad vanduo būtų išleistas.

### 14.12 Apsauga nuo užšalimo

Jeigu prietaisas įrengtas tokioje vietoje, kur temperatūra gali nukristi apie 0 °C ir žemiau, išleiskite vandens įleidimo žarnoje ir vandens išleidimo siurblyje likusį vandenį.

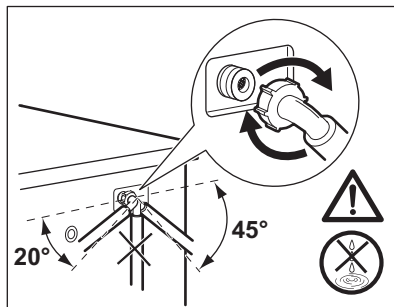

1. Ištraukite elektros laido kištuką iš elektros lizdo.
2. Užsukite vandens čiaupą.
3. Įdėkite abu vandens įleidimo žarnos galus į indą ir palaukite, kol vanduo ištekės iš žarnos.
4. Išvalykite vandens išleidimo siurblij. Žr. skyrių, kaip išleisti vandenį avariniu būdu.
5. Kai vandens išleidimo siurblys tuščias, vėl prijunkite vandens įleidimo žarną.



#### ĮSPĖJIMAS!

Jeigu vėl norėsite naudoti prietaisą, įsitinkinkite, kad aplinkos temperatūra būtų aukštesnė nei 0 °C. Gamintojas neatsako už žalą, padarytą dėl žemos temperatūros.

## 15. TRIKČIŲ ŠALINIMAS



#### ĮSPĖJIMAS!

Žr. saugos skyrius.

### 15.1 Įspėjamieji kodai ir galimi gedimai

Prietaisas nepasileidžia arba sustoja veikiant. Iš pradžių pabandykite problemos sprendimą rasti patys (žr. lenteles).



#### ĮSPĖJIMAS!

Prieš atlikdami bet kokią patikrą, išjunkite prietaisą.

**Esant tam tikroms problemoms, ekrane rodomas įspėjamasis kodas ir nuolat gali mirksėti Paleidimas / pristabdymas mygtukas:**

Triktis	Galimas sprendimas
<b>E 10</b> Į prietaisą tinkamai nepatenka vanduo.	<ul style="list-style-type: none"> <li>• Patikrinkite, ar atsuktas vandens čiaupas.</li> <li>• Patikrinkite, ar ne per mažas vandentiekio sistemos slėgis. Norėdami gauti šią informaciją, kreipkitės į vietos vandentiekio įmonę.</li> <li>• Patikrinkite, ar vandens čiaupas neužsikimšęs.</li> <li>• Patikrinkite, ar įleidimo žarna nesumazgyta, nepažeista ir neužlenkta.</li> <li>• Patikrinkite, ar tinkamai prijungta vandens įleidimo žarna.</li> <li>• Patikrinkite, ar neužsikimšę įleidimo žarnos ir sklendės filtrai. Žr. skyrių „Valymas ir priežiūra“.</li> </ul>
<b>E 20</b> Iš prietaiso neišleidžiamas vanduo.	<ul style="list-style-type: none"> <li>• Patikrinkite, ar neužsikimšęs kriauklės sifonas.</li> <li>• Patikrinkite, ar nesusiraizgįsi ir nesulenкта vandens išleidimo žarna.</li> <li>• Patikrinkite, ar vandens išleidimo filtras neužsikimšęs. Jei reikia, išvalykite filtrą. Žr. skyrių „Valymas ir priežiūra“.</li> <li>• Patikrinkite, ar tinkamai prijungta vandens išleidimo žarna.</li> <li>• Nustatykite vandens išleidimo programą, jeigu buvote pasirinkę programą be vandens išleidimo fazės.</li> <li>• Nustatykite vandens išleidimo programą, jeigu buvote nusitatę parinktį, kurios pabaigoje vanduo paliekamas būgne.</li> </ul>
<b>E 40</b> Prietaiso drelės atidarytos arba netinkamai uždarytos.	<ul style="list-style-type: none"> <li>• Patikrinkite, ar tinkamai uždarytos drelės</li> </ul>
<b>E 9 1</b> Nėra ryšio tarp prietaiso elektroninių elementų.	<ul style="list-style-type: none"> <li>• Programa nebuvo tinkamai baigta arba prietaisas per anksti išsijungė. Išjunkite ir vėl įjunkite prietaisą.</li> <li>• Jeigu vėl rodomas įspėjamas kodas, kreipkitės į įgaliotąjį techninės priežiūros centrą.</li> </ul>
<b>E 40</b> Nestabilus elektros tiekimas.	<ul style="list-style-type: none"> <li>• Palaukite, kol elektros tiekimas stabilizuosis.</li> </ul>

Jeigu ekrane rodomi kiti įspėjamieji kodai, išjunkite ir įjunkite prietaisą. Jeigu problema tęsiasi, kreipkitės į įgaliotąjį techninės priežiūros centrą.

Jeigu skalbyklei kyla kitokių problemų, galimų sprendimų ieškokite toliau lentelėje.

Triktis	Galimas sprendimas
Programa nepasileidžia.	<ul style="list-style-type: none"> <li>• Patikrinkite, ar maitinimo laido kištukas įkištas į elektros tinklo lizdą.</li> <li>• Patikrinkite, ar uždarytos prietaiso durelės.</li> <li>• Įsitinkinkite, kad nepažeistas saugiklis saugiklių dėžėje.</li> <li>• Įsitinkinkite, kad buvo paliestas Paleidimas / pristabdymas.</li> <li>• Jeigu nustatyta atidėto paleidimo funkcija, atšaukite šią nuostatą arba palaukite, kol bus baigta atgalinė laiko atskaita.</li> <li>• Išjunkite apsaugos nuo vaikų užrakto funkciją, jeigu ji įjungta.</li> <li>• Patikrinkite rankenėlės padėtį ant pasirinktos programos.</li> </ul>
Prietaisas pripildomas vandens, bet jis tuoj pat išleidžiamas.	<ul style="list-style-type: none"> <li>• Įsitinkinkite, kad vandens išleidimo žarna yra tinkamoje padėtyje. Galbūt per žemai įrengta žarna. Žr. skyrių „Įrengimo instrukcija“.</li> </ul>
Neveikia gręžimo fazė arba skalbimo ciklas trunka ilgiau nei įprastai.	<ul style="list-style-type: none"> <li>• Pasirinkite gręžimo programą.</li> <li>• Patikrinkite, ar vandens išleidimo filtras neužsikimšęs. Jei reikia, išvalykite filtrą. Žr. skyrių „Valymas ir priežiūra“.</li> <li>• Rankomis išskirstykite skalbinius būgne ir iš naujo paleiskite gręžimo fazę. Šią problemą gali sukelti balanso problemos.</li> </ul>
Ant grindų yra vandens.	<ul style="list-style-type: none"> <li>• Įsitinkinkite, kad vandens žarnų jungtys yra tinkamai užveržtos, jog vanduo negalėtų pratekėti.</li> <li>• Patikrinkite, ar nepažeistos vandens išleidimo ir vandens išleidimo žarnos.</li> <li>• Būtinai naudokite tinkamas skalbimo priemones bei tinkamą jų kiekį.</li> </ul>
Nepavyksta atidaryti prietaiso durelių.	<ul style="list-style-type: none"> <li>• Įsitinkinkite, kad nebuvo pasirinkta skalbimo programa, kuri baigiama paliekant vandenį būgne.</li> <li>• Įsitinkinkite, kad skalbimo programa yra baigta.</li> <li>• Jeigu būgne yra vandens, nustatykite vandens išleidimo arba gręžimo programą.</li> <li>• Patikrinkite, ar prietaisas gauna elektros maitinimą.</li> <li>• Problema galėjo atsirasti dėl prietaiso gedimo. Kreipkitės į įgaliojantį techninės priežiūros centrą.</li> </ul>
Prietaisas kelia neįprastą triukšmą ir vibruoja.	<ul style="list-style-type: none"> <li>• Įsitinkinkite, kad prietaisas pastatytas lygiai. Žr. skyrių „Įrengimo instrukcija“.</li> <li>• Būtinai pašalinkite pakavimo medžiagas ir (arba) gabeniui skirtus varžtus. Žr. skyrių „Įrengimo instrukcija“.</li> <li>• Pridėkite į būgną daugiau skalbinių. Galbūt pridėjote per mažai skalbinių.</li> </ul>
Vykdant programą programos trukmė pailgėja arba sutrumpėja.	<ul style="list-style-type: none"> <li>• Funkcija SensiCare System gali koreguoti programos trukmę pagal skalbinių rūšį ir kiekį. Žr. skyriaus „Kasdienis naudojimas“ paragrafą „SensiCare System skalbinių kiekio nustatymas“.</li> </ul>

Triktis	Galimas sprendimas
Nepatenkinami skalbimo rezultatai.	<ul style="list-style-type: none"> <li>Naudokite daugiau skalbimo priemonės arba kitą skalbimo priemonę.</li> <li>Prieš skalbdami skalbinius, specialiomis dėmių valymo priemonėmis pašalinkite sunkiai įveikiamas dėmes.</li> <li>Įsitikinkite, kad nustatėte tinkamą temperatūrą.</li> <li>Sumažinkite skalbinių kiekį.</li> </ul>
Skalbimo ciklo metu būgne per daug putų.	<ul style="list-style-type: none"> <li>Sumažinkite skalbimo priemonės kiekį.</li> </ul>

Patikrinę įjunkite prietaisą. Programa tęsiama nuo pertraukimo momento.

Jeigu problema kartojasi, kreipkitės į įgaliotąjį techninės priežiūros centrą.

Duomenys, kuriuos būtina pateikti techninės priežiūros centrui, nurodyti techninių duomenų lentelėje.

## 16. SAŃAUDŲ VERTĖS

### 16.1 Įžanga



Išsamesnės informacijos apie energijos plokštelę rasite svetainėje **www.theenergylabel.eu**.



Su prietaisu pateiktoje energijos plokštelėje nurodytas QR kodas suteikia žiniatinklio nuorodą į informaciją, susijusią su šio prietaiso veikimu, ES EPREL duomenų bazėje. Išsaugokite energijos plokštelę kartu su naudotojo vadovu ir visais kitais su šiuo prietaisu pateiktais dokumentais, kad galėtumėte pasižiūrėti ateityje.

Tą pačią informaciją taip pat galima rasti EPREL naudojant nuorodą **https://eprel.ec.europa.eu** bei modelio pavadinimą ir gaminio numerį, kuriuos rasite prietaiso techninių duomenų lentelėje. Padėtis techninių duomenų lentelėje nurodyta skyriuje „Gaminio aprašas“.

### 16.2 Paaiškinimas

<b>kg</b>	Skalbinių kiekis.	<b>h:mm</b>	Programos trukmė.
<b>kWh</b>	Energijos sąnaudos.	<b>°C</b>	Skalbinių temperatūra.
<b>Litrai</b>	Vandens sąnaudos.	<b>aps./min.</b>	Gręžimo greitis.

%	Likusi drėgmė gręžimo fazės pabaigoje. Kuo didesnis gręžimo greitis, tuo didesnis triukšmas ir mažesnė likusi drėgmė.
---	---

**i** Vertės ir programos trukmė gali skirtis, atsižvelgiant į skirtingas sąlygas (pvz., kambario temperatūrą, vandens temperatūrą ir slėgį, skalbinių kiekį ir rūšį, maitinimo įtampą) ir taip pat, jei pakeisite programos numatytąją nuostatą.

### 16.3 Pagal Komisijos reglamentą (ES) 2019/2023

Eco 40-60 programa	kg	kWh	Litrai	h:mm	%	°C	aps./min. <sup>1)</sup>
Pilnas būgnas	6	0.790	47	3:10	53	42	1151
Pusė kiekio	3	0.455	36	2:25	53	31	1151
Ketvirtis kiekio	1,5	0.250	33	2:25	55	25	1151

<sup>1)</sup> Maksimalus gręžimo greitis.

#### Energijos sąnaudos skirtingais režimais

Išjungimas (W)	Budėjimas (W)	Atidėtas paleidimas (W)
0.50	0.50	4.00

Laikas iki išjungimo / budėjimo režimas yra daugiausiai 15 minučių.

### 16.4 Įprastos programos

**i** Šios vertės yra tik orientacinio pobūdžio.

Programa	kg	kWh	Litrai	h:mm	%	°C	aps./min. <sup>1)</sup>
Cottons <sup>2)</sup> 90 °C	6	2.15	75	3:55	53	85	1200
Cottons 60 °C	6	1.50	70	3:25	53	55	1200
Cottons 20 <sup>3)</sup> 20 °C	6	0.30	70	2:10	53	20	1200
Synthetics 40 °C	3	0.75	65	2:10	35	40	1200

Programa	kg	kWh	Litrai	h:mm	%	°C	aps./min.1)
Delicate 4) 30 °C	1	0.30	40	0:50	35	30	1200
Wool 30 °C	1	0.20	40	1:05	30	30	1200

- 1) Gręžimo greičio indikatorius.
- 2) Tinka skalbti labai suteptus tekstilės gaminius.
- 3) Tinka skalbti mažai suteptus medvilnės gaminius.
- 4) Skalavimo ciklas atliekamas taip pat greitai, kaip ir mažai suteptų skalbinių.

## 17. TRUMPASIS VADOVAS

### 17.1 Kasdienis naudojimas

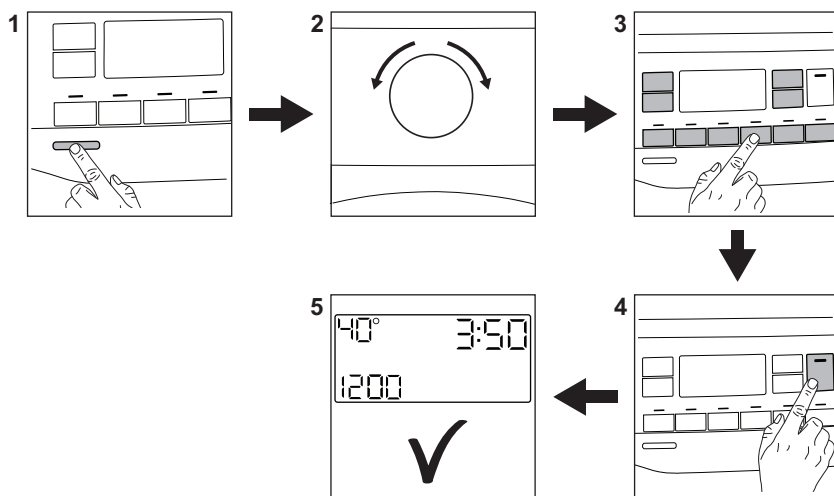

Ijunkite maitinimo laido kištuką į elektros lizdą.

Atsukite vandens čiaupą.

Sudėkite skalbinius.

Iplikite skalavimo priemonės ir kitų apdorojimo priemonių į tinkamą skalbiklio dozatoriaus skyrelį.

1. Paspauskite mygtuką **Ijungti / išjungti**, kad įjungtumėte prietaisą.
2. Pasukite programų pasirinkimo ratuką, kad nustatytumėte norimą programą.

3. Nustatykite reikiamas funkcijas, paspausdami atitinkamus jutiklinius mygtukus.

4. Norėdami įjungti programą, palieskite mygtuką **Paleidimas / pristabdymas**.

5. Prietaisas pasileidžia. Programos pabaigoje išimkite skalbinius.

Paspauskite mygtuką **Ijungti / išjungti**, kad išjungtumėte prietaisą.



## 17.2 Išleidimo siurblio filtro valymas

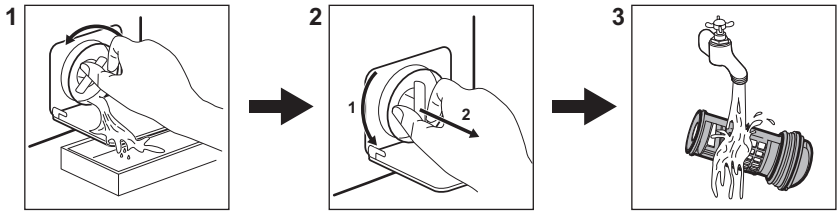

Reguliariai išvalykite filtrą ir, ypač, jei ekrane rodomas įspėjamas kodas **E20**.

## 17.3 Programos

Programos	Skalbinių kiekis	Gaminio aprašas
<b>Ekonomiška 40–60</b>	6 kg	Balta ir spalvota medvilnė. Vidutiniškai sutepti drabužiai.
<b>Cottons</b>	6 kg	Balta ir spalvota medvilnė.
<b>Synthetics</b>	3 kg	Sintetiniai arba mišrių audinių skalbiniai.
<b>Delicate</b>	1 kg	Plonų audinių, pavyzdžiui, akrilo, viskozės, poliesterio skalbiniai.
<b>Rapid 14min</b>	1 kg	Sintetika ir mišrūs audiniai. Mažai sutepti skalbiniai ir drabužiai, kuriuos reikia atnaujinti.
<b>Rinse</b>	6 kg	Visi audiniai, išskyrus vilną ir labai plonus audinius. Skalavimo ir gręžimo programa.
<b>Drain/Spin</b>	6 kg	Visi audiniai, išskyrus vilną ir labai plonus audinius. Gręžimo ir vandens išleidimo programa.
 <b>Anti-Allergy</b>	6 kg	Balti medvilniniai skalbiniai. Ši programa padeda pašalinti bakterijas.
<b>Baby Clothes</b>	1 kg	Švelnus ciklas, tinkantis kūdikių drabužiams skalbti.
 <b>Silk</b>	0,5 kg	Speciali programa šilkiniams ir mišrių sintetinių audinių gaminiams skalbti.
 <b>Wool</b>	1 kg	Skalbyklėje skalbiami vilnoniai ir rankomis skalbiami vilnoniai bei plonų audinių skalbiniai.

Programos	Skalbinių kiekis	Gaminio aprašas
<b>Sport</b>	3 kg	Sportiniai drabužiai.
 <b>Outdoor</b>	1,5 kg <sup>1)</sup> 1 kg <sup>2)</sup>	Šiuolaikiški lauko sportiniai drabužiai.
<b>Denim</b>	1,5 kg	Denimo drabužiai.

1) Skalbimo programa.

2) Skalbimo programa ir vandeniui nepralaidžių drabužių gaivinimo fazė.

## 18. APLINKOS APSAUGA

Atiduokite perdirbti medžiagas, pažymėtas šiuo ženklu . Išmeskite pakuotę į atitinkamą atliekų surinkimo konteinerį, kad ji būtų perdirbta. Padėkite saugoti aplinką bei žmonių sveikatą ir surinkti bei perdirbti elektros ir elektronikos prietaisų atliekas.

Neišmeskite šiuo ženklu  pažymėtų prietaisų kartu su kitomis buitinėmis atliekomis. Atiduokite šį gaminį į vietos atliekų surinkimo punktą arba susisiekite su vietos savivaldybe dėl papildomos informacijos.

# SATURS

1. DROŠĪBAS INFORMĀCIJA.....	44
2. DROŠĪBAS NORĀDĪJUMI.....	45
3. IZSTRĀDĀJUMA APRĀKSTS.....	48
4. TEHNISKIE DATI.....	48
5. UZSTĀDĪŠANA.....	49
6. PIEDERUMI.....	53
7. VADĪBAS PANELIS.....	53
8. TASTATŪRA UN POGAS.....	56
9. PROGRAMMAS.....	58
10. IESTĀTĪTIE PARAMETRI.....	64
11. PIRMS PIRMĀS IESLĒGŠANAS.....	65
12. IZMANTOŠANA IKDIENĀ.....	66
13. PADOMI UN IETEIKUMI.....	70
14. KOPŠANA UN TĪRĪŠANA.....	72
15. PROBLĒMRISINĀŠANA.....	77
16. PATĒRIŅA DATI.....	79
17. ĪSA PAMĀCĪBA.....	82
18. APSVĒRUMI PAR VIDES AIZSARDZĪBU.....	83

## MĒS DOMĀJAM PAR JUMS

Paldies, ka iegādājāties Electrolux ierīci. Esat izvēlējušies produktu, kas jau vairākus gadu desmitus apvieno profesionālas pieredzes un inovāciju. Atļautīgs un stilīgs, radīts, ņemot vērā jūsu vēlmes. Tāpēc katru reizi lietojot, varat būt droši, ka sasniegsiet izcilus rezultātus.

Laipni lūdzam Electrolux pasaulē!

**Apmeklējiet mūsu tīmekļa vietni, lai:**



saņemtu lietošanas ieteikumus un brošūras, kā arī traucējummeklēšanas, servisa un remonta informāciju:

**[www.electrolux.com/support](http://www.electrolux.com/support)**



reģistrētu savu ierīci labāka servisa saņemšanai:

**[www.registerelectrolux.com](http://www.registerelectrolux.com)**



iegādātos savai ierīcei papildpiederumus, vienreizējas lietošanas materiālus un oriģinālās rezerves daļas:

**[www.electrolux.com/shop](http://www.electrolux.com/shop)**

## KLIENTU APKALPOŠANA UN SERVISS

Izmantojiet tikai oriģinālas rezerves daļas.

Sazinoties ar mūsu pilnvaroto servisa centru, nodrošiniet, lai jums būtu pieejami šādi dati: modelis, PNC, sērijas numurs.

Šī informācija ir norādīta uz datu plāksnītes.

 Uzmanību / drošības informācija

 Vispārīga informācija un ieteikumi

 Ar vidi saistīta informācija

Izmaiņu tiesības rezervētas.

## 1. ⚠ DROŠĪBAS INFORMĀCIJA



Pirms šīs ierīces uzstādīšanas un lietošanas rūpīgi izlasiet pievienotos norādījumus.

Ražotājs neatbild par savainojumiem un bojājumiem, kas radušies ierīces nepareizas uzstādīšanas vai izmantošanas rezultātā. Vienmēr glabājiet šīs instrukcijas drošā, pieejamā vietā, lai tās varētu izmantot nākotnē.

### 1.1 Bērnu un nespējīgu cilvēku drošība

- Šo ierīci drīkst izmantot bērni no 8 gadu vecuma un cilvēki ar ierobežotām fiziskām, sensorām vai garīgām spējām, vai pieredzes un zināšanu trūkumu atbildīgās personas uzraudzībā vai, ja tie ir informēti par ierīces drošu lietošanu un izprot potenciālos riskus.
- Bērniem no 3 līdz 8 gadu vecumam un personām ar ļoti plašu un sarežģītu invaliditāti jāliedz piekļuve ierīcei, ja vien tos nepārtraukti neuzrauga.
- Neļaujiet bērniem jaunākiem par 3 gadiem tuvoties ierīcei, ja vien viņi netiek nepārtraukti uzraudzīti.
- Neļaujiet bērni rotaļāties ar ierīci.
- Neļaujiet bērniem tuvoties iepakojumam un atbrīvojieties no tā pienācīgā veidā.
- Glabājiet mazgāšanas līdzekļus bērniem nepieejamās vietās.
- Neļaujiet bērniem un mājdzīvniekiem atrasties ierīces tuvumā, ja ierīces durvis ir atvērtas.
- Ja ierīcei ir bērnu drošības ierīce, tā jāaktivizē.
- Bērni nedrīkst tīrīt ierīci un veikt tās apkopi bez uzraudzības.

### 1.2 Vispārīgā drošība

- Nemainiet šī produkta specifikāciju.
- Šī ierīce ir paredzēta izmantošanai mājāsaimniecībās un tamlīdzīgos apstākļos, piemēram:

- veikalu, biroju un citu veidu darba vietu darbinieku virtuves zonās;
- viesu lietošanai viesnīcās, autoviesnīcās, pansijās un citās dzīvojama tipa vidēs;
- koplietošanas teritorijās izmantošanai dzīvokļu blokos vai veļas mazgāšanas punktos.
- Ierīces maksimālā veļas ietilpība ir 6 kg. Nepārsniedziet ierīces maksimālo veļas ietilpību (skatiet nodaļu "Programmu tabula").
- Ūdens spiedienam ūdens ieplūdes punktā no savienojuma ir jābūt no 0,5 bāri (0,05 MPa) līdz 10 bāri (1,0 MPa).
- Ventilācijas atveri pamatnē nedrīkst aizsegt ar paklāju vai citu grīdas segumu.
- Ierīce jāpievieno ūdens padevei, izmantojot komplektācijā iekļautos jaunus šļūteņu cauruļu komplektus vai citus pilnvarota servisa centra piegādātus jaunus šļūteņu komplektus.
- Vecās šļūtenes nedrīkst izmantot atkārtoti.
- Ja elektrības padeves vads ir bojāts, lai izvairītos no elektrības trieciena riska, tas jānomaina ražotājam, autorizētajam servisa centram vai citam kvalificētam speciālistam.
- Pirms jebkādam apkopes darbībām izslēdziet ierīci un atvienojiet spraudkontakta no elektrotīkla.
- Ierīces tīrīšanai neizmantojiet augstspiediena ūdens strūklu un/vai tvaiku.
- Tīriet ierīci ar mitru mīkstu drānu. Izmantojiet tikai neitrālus mazgāšanas līdzekļus. Neizmantojiet abrazīvus izstrādājumus, abrazīvus sūkļus, šķīdinātājus vai metāla priekšmetus.

## 2. DROŠĪBAS NORĀDĪJUMI

### 2.1 Uzstādīšana



Uzstādīšanai jāatbilst attiecīgajiem valsts noteikumiem.

- Noņemiet visu iepakojumu un pārvadāšanas skrūves, ieskaitot gumijas ieliktni ar plastmasas starpliku.
- Glabājiet transportēšanai paredzētās skrūves drošā vietā. Ja ierīce vēlāk jāpārvieta, tās atkārtoti jāievieto, lai

nofiksētu tilpni, lai novērstu iekšējus ierīces bojājumus.

- Vienmēr uzmanīgi pārvietojiet ierīci, jo tā ir smaga. Vienmēr izmantojiet drošības cimdus un slēgtus apavus.
- Neuzstādiel un nelietojiet bojātu ierīci.
- Ievērojiet kopā ar ierīci piegādātās uzstādīšanas norādes.
- Neuzstādiel un nelietojiet ierīci vietā, kur temperatūra ir zemāka par 0 °C un kur tā ir pakļauta nokrišņu iedarbībai.
- Virsmai, uz kuras ierīci paredzēts uzstādīt, jābūt līdzenai, stabilai, karstumizturīgai un tīrai.
- Pārliciecinieties, ka starp ierīci un grīdu cirkulē gaiss.
- Kad ierīce novietota pastāvīgajā vietā, pārbaudiet, vai tā ir pareizi nolīmeņota, izmantojot spirta līmeņrādi. Ja nepieciešams, noregulējiet kājiņas attiecīgi.
- Neuzstādiel ierīci virs grīdas noteces lūkas.
- Nešļakstiet ūdeni uz ierīci un nepakļaujiet to pārmērīgam mitrumam.
- Neuzstādiel ierīci vietā, kur ierīces durvis nevar atvērt līdz galam.
- Nelieciet zem ierīces slēgtu trauku ūdens savākšanai iespējamās noplūdes gadījumā. Sazinieties ar pilnvaroto servisa centru, lai pārliciecinātos, kādus piederumus var lietot.

## 2.2 Pieslēgums elektrotīklam



### BRĪDINĀJUMS!

Var izraisīt ugunsgrēku un elektrošoku.

- UZMANĪBU: Šī ierīce ir paredzēta uzstādīšanai/pievienošanai ēkas zemējuma savienojumam.
- Vienmēr izmantojiet pareizi uzstādītu un drošu kontaktligzdu.
- Pārliciecinieties, ka tehnisko datu plāksnītē norādītie parametri atbilst elektrotīkla parametriem.
- Nelietojiet daudzkontakta adapterus vai pagarinātājus.
- Rīkojieties uzmanīgi, lai nesabojātu kontaktspraudni un kabeli. Ja iekārtas elektropadeves kabeli nepieciešams

nomainīt, to jāveic tuvākajā autorizētajā servisa centrā.

- Pieslēdziet kontaktspraudni kontaktligzdai tikai uzstādīšanas beigās. Pārbaudiet, vai pēc uzstādīšanas kontaktspraudnim var brīvi piekļūt.
- Neaiztieciel strāvas kabeli vai kontaktspraudni ar slapjām rokām.
- Nekad neatslēdziet ierīci no tīkla, velkot aiz strāvas kabeļa. Vienmēr velciet aiz kontaktspraudņa.

## 2.3 Ūdens pieslēgums

- Ieplūdes ūdens temperatūra nedrīkst pārsniegt 25 °C.
  - Nebojājiet ūdens šļūtenes.
  - Pirms pievienošanas jaunām caurulēm, ilgāku laiku neizmantojam caurulēm, labotām caurulēm vai caurulēm, kurām pievienotas jaunas ierīces (ūdens skaitītāji u.c.), ļaujiet ūdenim tecēt, līdz tas kļūst tīrs un dzidrs.
  - Pārbaudiet, vai nav redzamas ūdens noplūdes ierīces pirmās lietošanas reizes laikā un pēc tās.
  - Neizmantojiet lokanā savienojuma pagarinājumu, ja ūdens ievada lokanais savienojums ir pārāk īsa. Sazinieties ar servisa centru, lai saņemtu jaunu ieplūdes šļūteni.
  - Iespējams, ka izsaiņošanas laikā novērosiet ūdens izplūšanu no aizplūdes caurules. Tas ir rūpnīcā veiktās ierīces pārbaudes ar ūdeni dēļ.
  - Ūdens novadīšanas šļūteni var pagarināt maksimāli par 400 cm. Sazinieties ar pilnvaroto servisa centru par otru ūdens novadīšanas šļūteni un tās pagarinājumu.
  - Pārbaudiet, vai pēc uzstādīšanas var brīvi piekļūt ūdens krānam.
- ## 2.4 Izmantošana



### BRĪDINĀJUMS!

Pastāv risks gūt savainojumus, elektrošoku, izraisīt ugunsgrēku, apdegumus vai ierīces bojājumus.

- Ievērojiet drošības norādījumus uz mazgāšanas līdzekļa iepakojuma.

- Neievietojiet ierīcē un neglabājiet tās tuvumā vai uz tās viegli uzliesmojošas vielas vai ar viegli uzliesmojošām vielām piesūcinātus priekšmetus.
- Nedrīkst mazgāt audumus, kuri stipri sasmērēti ar eļļu, smērvielām vai citām taukainām vielām. Tādējādi var sabojāt veļas mašīnas gumijas daļas. Pirms šādu izstrādājumu ievietošanas veļas mašīnā, tie iepriekš jāmazgā ar rokām.
- Programmas darbības laikā nepieskarieties stikla durvīm. Stikls var sakarst.
- Pārliecinieties, ka no veļas ir izņemti visi metāla priekšmeti.

## 2.5 Serviss

- Lai salabotu ierīci, sazinieties ar pilnvarotu servisa centru. Lietojiet tikai oriģinālas rezerves daļas.
- Lūdzam ņemt vērā, ka pašrocīgi veikti remontdarbi vai remontdarbi, kurus veikušas neprofesionālas personas, var radīt ar drošību saistītas sekas un garantija var zaudēt spēku.
- Tālāk norādītās rezerves daļas būs pieejamas 10 gadus pēc modeļa ražošanas pārtraukšanas. motors un motora kontakti, transmisija starp motoru un veļas tilpni, sūkņi, amortizatori un atsperes, veļas tilpne, veļas tilpnes zvaigzne un tās lodīšu gultņi, sildītāji un sildelementi,

ieskaitot siltumsūkņus, cauruļvadi un to aprīkojums, ieskaitot šļūtenes, vārstus, filtrus un ūdens noslēgvārstus, iespaidshēmas plātes, elektroniskie displeji, spiediena slēdži, termostati un sensori, programmatūra un aparātprogrammatūra, ieskaitot programmatūras atiestatīšanu, durvis, durvju eņģes un blīves, citas blīves, durvju slēdžu mehānismi, plastmasas piederumi, piemēram, mazgāšanas līdzekļa dozatori. Lūdzam ņemt vērā, ka dažas no šīm rezerves daļām ir pieejamas tikai profesionāliem remontētājiem un ka ne visas rezerves daļas der visiem modeļiem.

## 2.6 Ierīces utilizācija



### **BRĪDINĀJUMS!**

Pastāv savainošanās vai nosmakšanas risks.

- Atvienojiet ierīci no elektropadeves un ūdens padeves.
- Nogrieziet strāvas kabeli netālu no ierīces un utilizējiet to.
- Noņemiet durvju fiksatoru, lai bērni vai mājdzīvnieki nevarētu ierāpties veļas žāvētāja tilpnē un tur sevi ieslēgt.
- Utilizējiet ierīci saskaņā ar WEEE Direktīvu par elektrisko un elektronisko iekārtu atkritumiem.

## 3. IZSTRĀDĀJUMA APRAKSTS

### 3.1 Ierīces kopskats

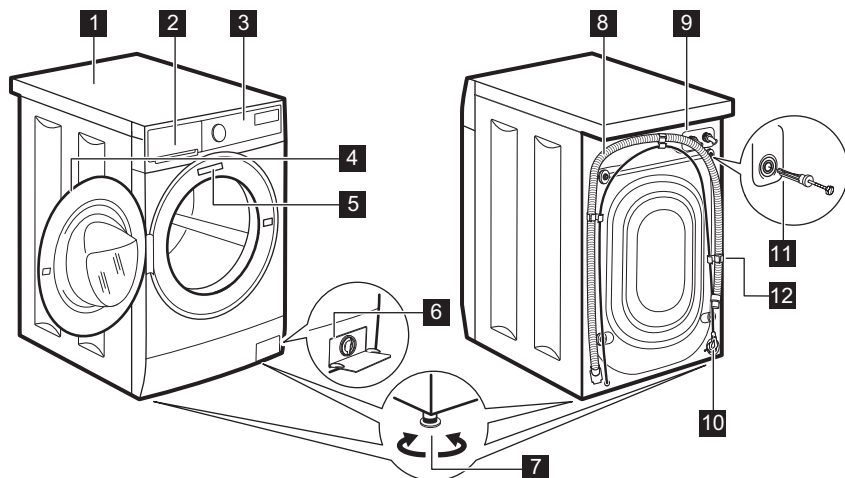

- |                                       |  |
|---------------------------------------|--|
| <b>1</b> Darba virsma                 | <b>8</b> Noplūdes šļūtene                    |
| <b>2</b> Mazgāšanas līdzekļa dozators | <b>9</b> Ieplūdes šļūtenes savienojums       |
| <b>3</b> Vadības panelis              | <b>10</b> Strāvas kabelis                    |
| <b>4</b> Durvju rokturis              | <b>11</b> Transportēšanai paredzētās skrūves |
| <b>5</b> Datu plāksnīte               | <b>12</b> Šļūtenes balsts                    |
| <b>6</b> Ūdens izsūkņēšanas sūknis    |  |
| <b>7</b> Kājiņas ierīces līmeņošanai  |  |

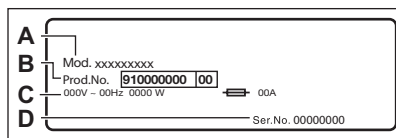

**Tehnisko datu plāksnītē** norādīts modeļa nosaukums (A), produkta numurs (B), elektriskie parametri (C) un sērijas numurs (D).

## 4. TEHNISKIE DATI

Izmēri	Platums/augstums/ kopējais dziļums	59.5 cm / 84.3 cm / 41.1 cm
Pieslēgums elektrotīklam	Spriegums Kopējā jauda Drošinātājs Frekvence	230 V 2000 W 10 A 50 Hz



Aizsargapvalka nodrošinātais aizsardzības līmenis pret cieto daļiņu un mitruma iedarbību, izņemot gadījumus, kad zemsprieguma ierīcēm nav aizsardzības pret mitrumu		IPX4
Ūdens pievada spiediens	Minimālais Maksimālais	0,5 bar (0,05 MPa) 10 bar (1,0 MPa)
Ūdens padeve <sup>1)</sup>		Aukstais ūdens
Maksimālais veļas daudzums	Cotton (Kokvilna)	6 kg
Veļas izgriešanas ātrums	Maksimālais veļas izgriešanas ātrums	1151 apgr./min

1) Pievienojiet ūdens ieklūdes šūteni ūdens krānam ar 3/4" vītņi.

## 5. UZSTĀDĪŠANA



**BRĪDINĀJUMS!**  
Skatiet sadaļu "Drošība".

### 5.1 Izpakošana

1. Noņemiet iepakojuma plēvi. Ja nepieciešams, izmantojiet nazi.

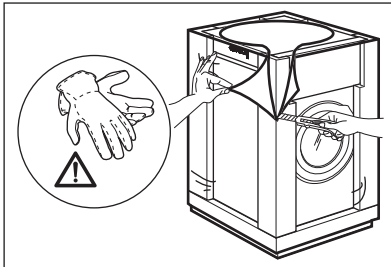

2. Noņemiet kartona virsmu un polistirola iepakojuma materiālus.

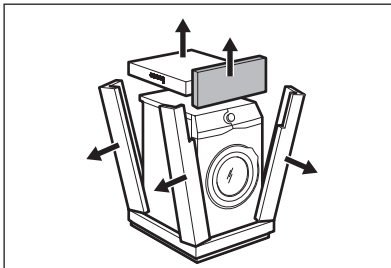

3. Atveriet durvis. Izņemiet visu no veļas tīltnes.

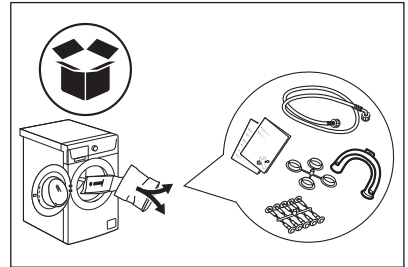

4. Novietojiet priekšējo polistirola iepakojuma daļu uz grīdas aiz ierīces. Uzmanīgi novietojiet ierīci uz aizmugurējās sienas.

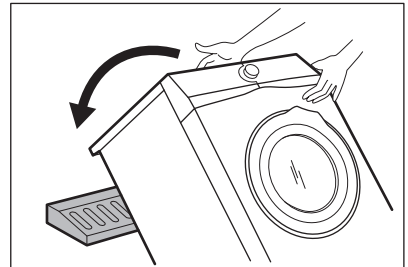

5. Noņemiet no apakšas polistirola pamatni.

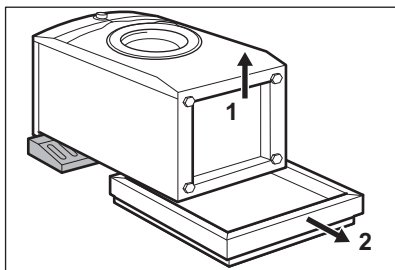

6. Novietojiet ierīci atpakaļ stāvus. Atvienojiet strāvas padeves kabeli un aizplūdes šļūteni no šļūtenes turētāja.

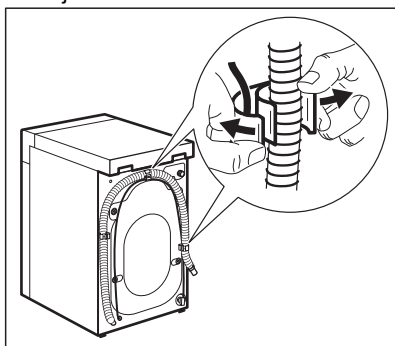

### BRĪDINĀJUMS!

Iespējams, ka novērosiet ūdens izplūšanu no aizplūdes caurules. Tas ir tādēļ, ka mazgājama mašīna ir pārbaudīta rūpnīcā.

7. Izņemiet četras pārvadāšanas skrūves un izvelciet plastmasas starplikas.

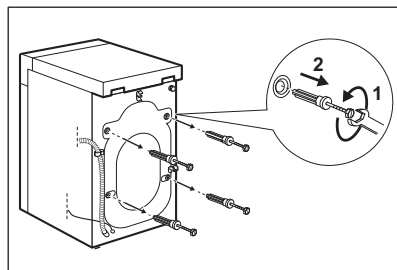

8. Ievietojiet atverēs plastmasas vāciņus, kas atrodami maisiņā ar lietotāja rokasgrāmatu.

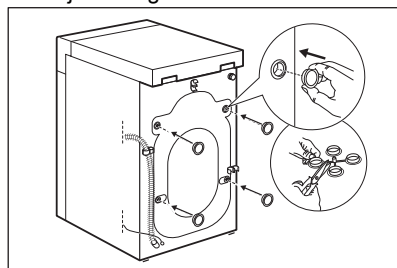

Iesakām saglabāt iesaiņojuma materiālus un transportēšanai paredzētās skrūves gadījumam, ja ierīce būs jāpārvieto.

## 5.2 Novietošana un līmeņošana

Noregulējiet ierīci pienācīgi, lai novērstu vibrāciju, troksni vai tās izkustēšanos darbības laikā.

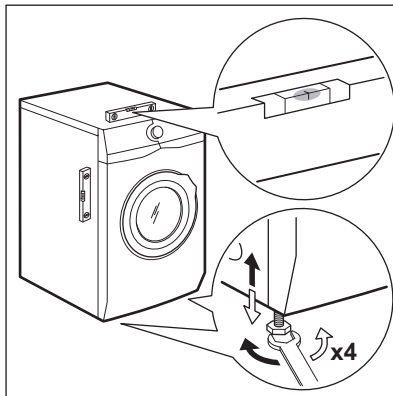

1. Uzstādiet ierīci uz cietas un līdzenas grīdas. Ierīcei jābūt nolīmeņotai un stabilai. Pārlicinieties, ka ierīce nepieskaras sienai vai citiem priekšmetiem un ka zem ierīces ir gaisa cirkulācija.
2. Nedaudz atskrūvējiet vai piegrieziet kājiņas, lai noregulētu līmeni. Visām kājiņām jābalstās kārtīgi pret zemi.



#### **BRĪDINĀJUMS!**

Nolīmeņojot ierīci, nenovietojiet zem tās kājiņām kartonu, koku vai līdzīgus materiālus.

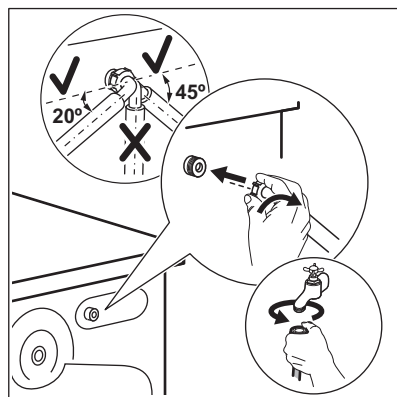

### 5.3 Ieplūdes šļūtene



#### **BRĪDINĀJUMS!**

Pārlicinieties, ka šļūtenes nav bojātas savienojuma vietās nav noplūžu. Neizmantojiet šļūtenes pagarinājumu, ja ieplūdes šļūtene ir pārāk īsa. Sazinieties ar servisa centru, lai saņemtu citu ieplūdes šļūteni.

1. Pieslēdziet ūdens ieplūdes šļūteni ierīces aizmuģurē.

2. Novietojiet to pa labi vai kreisi atkarībā no ūdens krāna stāvokļa. Gādājiet, lai ieplūdes šļūtene neatrastos vertikālā stāvoklī.
3. Ja nepieciešams, atgrieziet gredzenveida uzgriezni, lai novietotu to pareizā pozīcijā.
4. Pievienojiet ūdens ieplūdes šļūteni aukstā ūdens krānam ar 3/4" vītņi.

### 5.4 Ūdens izsūkņēšana

Noplūdes šļūtenei jāpaliek augstumā, kas nav mazāks par 600 mm un nav lielāks par 1000 mm.



Jūs varat pagarināt noplūdes šļūteni par ne vairāk kā 4000 mm. Sazinieties ar pilnvarotu servisa centru, lai saņemtu citu noplūdes šļūteni pagarinājumu.

Noplūdes šļūteni iespējams pievienot dažādos veidos:

1. Izveidojiet U formu ar noplūdes šļūteni, un aplieciet to apkārt plastmasas šļūtenes vadīklai.

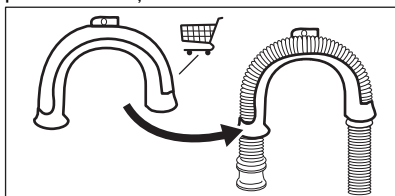

2. Izlietnes malā - piestipriniet vadīklu ūdens krānam vai sienai.

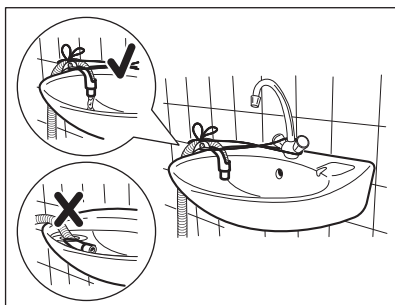

- i** Pārliecinieties, ka plastmasas vadīkla nekustās, kad ierīce izsūknē ūdeni un ka izplūdes šļūtenes gala nav iemērķts ūdenī. Šādi ierīcē var atpakaļ ieplūst netīrs ūdens.

3. Ja noplūdes šļūtenes gala izskatās šādi (skatiet attēlu), jūs to varat iebīdīt uzreiz stāvvadā.

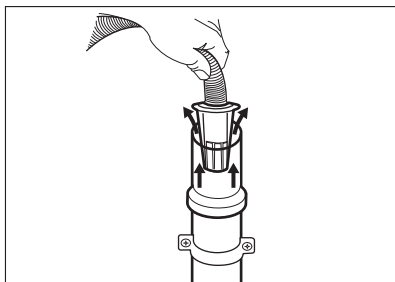

4. Pie stāvvada ar ventilācijas atveri - ievietojiet noplūdes šļūteni pašā

novadcaurulē. Skatiet attēlu.

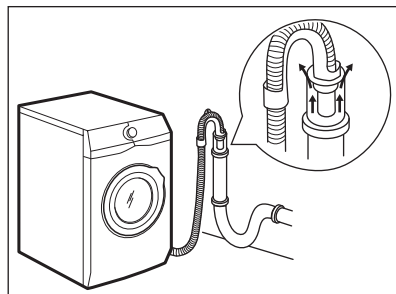

- i** Noplūdes šļūtenes galu vienmēr jānodrošina ar atbilstošu ventilāciju, t.i., izlietnes novadcaurules diametram (min. 38 mm - min. 1,5") jābūt platākam nekā ūdens noplūdes šļūtenes ārējais diametrs.

5. Bez plastmasas šļūtenes vadīklas uz izlietnes sifonu- uzbīdīet izvades šļūteni uz sifona pieslēgvietas un nostipriniet ar skavu. Skatiet attēlu.

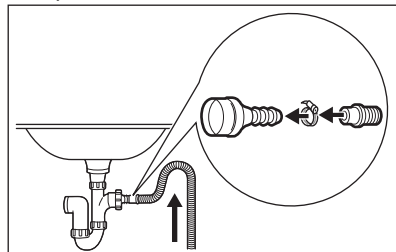

Pārliecinieties, ka noplūdes šļūtene veido cilpu, lai nelautu netīrumiem no ierīces nokļūt izlietnē.

6. Novietojiet šļūteni tieši uz iebūvētas novadcaurules istabas sienā, piestiprinot to ar savilci.

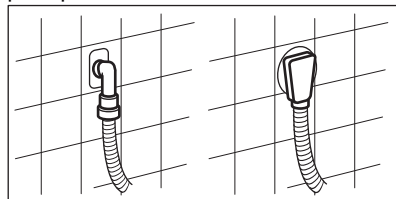

## 5.5 Elektriskais pieslēgums

Uzstādīšanas beigās varat pieslēgt spraudkontakta kontaktligzdai.

Nepieciešamie elektroenerģijas parametri ir norādīti datu plāksnītē un sadaļā "Tehniskie dati". Pārbaudiet, vai tie atbilst elektroīkļa parametriem.

Pārliecinieties, ka mājas elektroīkls ir piemērots ierīces maksimālajai jaudai, ņemot vērā arī citas lietotās elektroierīces.

**Pievienojiet ierīci sazemētai kontaktligzdai.**

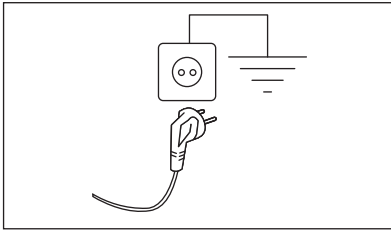

Strāvas padeves kabelim pēc ierīces uzstādīšanas jābūt viegli sniedzamam

Lai veiktu jebkādas elektriskos darbus, kas saistīti ar šīs ierīces uzstādīšanu, sazinieties ar mūsu pilnvaroto servisa centru.

Ražotājs neuzņemsies atbildību par bojājumiem vai nelaimes gadījumiem, kas radušies šo drošības noteikumu neievērošanas rezultātā.

## 6. PIEDERUMI

**6.1** Pieejams vietnē [www.electrolux.com/shop](http://www.electrolux.com/shop) vai no autorizēta izplatītāja



Tikai papildpiederumi, kurus apstiprinājis ELECTROLUX, nodrošina ierīces drošības standartus. Ja tiks izmantotas neapstiprinātas detaļas, jebkādas prasības būs spēkā neesošas.

**6.2** Montāžas plāksņu komplekts

Uzstādot ierīci uz pamatnes, kas nav ELECTROLUX piegādāts

papildpiederums, nostipriniet to ar montāžas plāksnēm.

Uzmanīgi izlasiet ar piederumu kopā piegādātas instrukcijas.

## 7. VADĪBAS PANELIS

**7.1** Īpašas funkcijas

Jūsu jaunā veļas mazgājamā mašīna atbilst visjaunākajām prasībām efektīvai veļas apstrādei ar zemu ūdens, enerģijas un mazgāšanas līdzekļu patēriņu, kā arī labai audumu aprūpei.

- Pateicoties **Soft Plus iespējai**, veļas mīkstinātājs tiek vienmērīgi izplatīts visā veļā un iekļūst dziļi auduma

šķiedrās, nodrošinot nevainojami mīkstu veļu.

- **SensiCare sistēma** automātiski noregulē programmas ilgumu atbilstoši veļas tilpnē ievietotās veļas daudzumam, lai panāktu nevainojamu mazgāšanas rezultātu visīsākajā iespējamajā laikā.



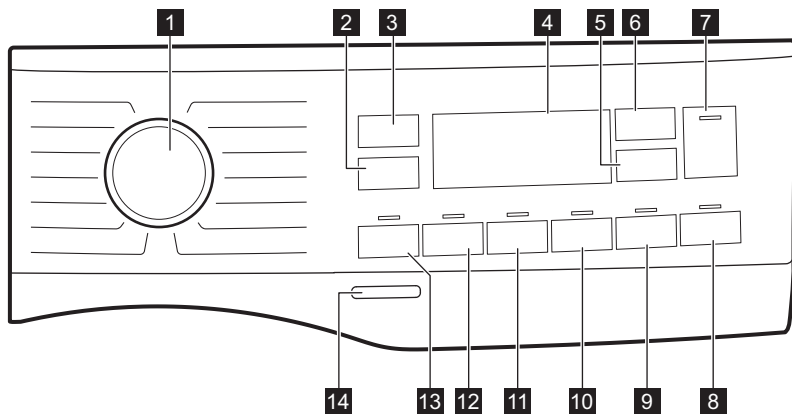



## 7.2 Vadības paneļa apraksts

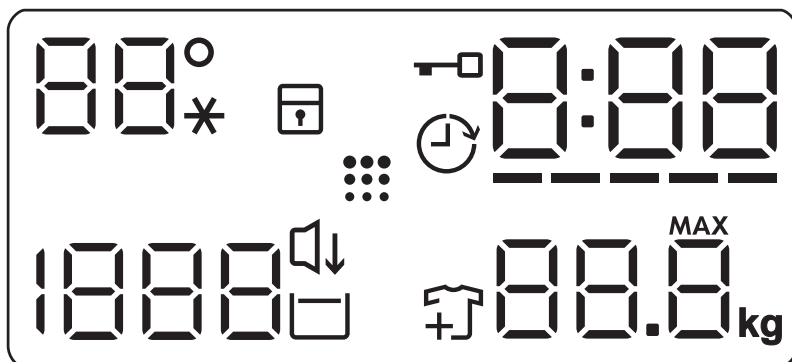

- |   |   |
|---|---|
| <b>1</b> Programmu pārslēgs                       | <b>8</b> Nakts skārietaustiņš               |
| <b>2</b> Apgriezienu samazināšanas skārietaustiņš | <b>9</b> Viegli gludināt skārietaustiņš     |
| <b>3</b> Temperatūra skārietaustiņš               | <b>10</b> Soft Plus skārietaustiņš          |
| <b>4</b> Displejs                                 | <b>11</b> Papildus skalošana skārietaustiņš |
| <b>5</b> Atliktais starts skārietaustiņš          | <b>12</b> Traipu tīrīšana skārietaustiņš    |
| <b>6</b> Laika pārvaldnieks skārietaustiņš        | <b>13</b> Mērcēšana skārietaustiņš          |
| <b>7</b> Sākt/pauze skārietaustiņš                | <b>14</b> Ieslēgt/Izslēgt spiedpoga         |

## 7.3 Displejs



88° --*	Temperatūras zona: Temperatūras indikators Aukstā ūdens indikators
	Bērnu drošības slēdža indikators.
	Atliktā starta indikators.
	Durvju bloķēšanas indikators.
000	Digitālais indikators var rādīt šādus parametrus: <ul style="list-style-type: none"> <li>• Programmas ilgums (piem., 240).</li> <li>• Atliktā starta laiku (piem., 2h).</li> <li>• Cikla beigas (000).</li> <li>• Brīdinājuma kods (piem., E20).</li> <li>• Norādījums par kopējo ierīces darba stundu skaitu. Detalizētāku informācija ir pieejama sadaļas "Darba laika skaitītājs" punktā "Iestatījumi".</li> </ul>
-----	Laika pārvaldnieka joslu līmeņa indikators.
88.8 <sup>MAX</sup> kg	Maksimālā veļas svara indikators.
	Apgērbu pievienošanas indikators. Iedegas mazgāšanas fāzes sākumā, kamēr lietotājs vēl var nopauzēt ierīci un pievienot papildu veļas vienumus.
	Veļas tīrīšanas indikators.
	Indikators Nakts
	Skalošanas pauzes indikators.
1888 - - -	Veļas izgriešanas apgabals: Veļas izgriešanas ātruma indikators Indikators Bez izgriešanas. Veļas izgriešanas fāze ir deaktivizēta.

## 8. TASTATŪRA UN POGAS

### 8.1 Ievads



Iespējas/funkcijas nav pieejamas ar visām mazgāšanas programmām. Pārbaudiet iespēju/funkciju un mazgāšanas programmu saderību, aplūkojot "Programmu tabulu". Iespēja/funkcija var izslēgt citu, šajā gadījumā ierīce neļaus jums iestatīt nesavienojamas iespējas/funkcijas.

### 8.2 Ieslēgt/Izslēgt

Piespiediet šo taustiņu dažas sekundes, lai aktivizētu vai deaktivizētu ierīci. Ieslēdzot vai izslēdzot ierīci, atskan dažādas melodijas.

Tā kā gaidstāves funkcija automātiski deaktivizēs ierīci pēc dažām minūtēm, lai samazinātu elektroenerģijas patēriņu jums, iespējams, vajadzēs atkal aktivizēt ierīci.

Lai iegūtu papildinformāciju, skatiet rindkopu par gaidstāvi sadaļā "Lietošana ikdienā".

### 8.3 Temperatūra

Izvēloties mazgāšanas programmu, ierīce automātiski iesaka noklusējuma temperatūru.

Nospiediet šo taustiņu vairākkārt, līdz vēlamā temperatūra parādās displejā.

Kad displejā redzami indikatori \_ \_ \*, ierīce nesilda ūdeni.

### 8.4 Veļas izgriešana

Iestatot programmu, ierīce automātiski iestata maksimālo izgriešanas ātrumu, izņemot Denim programmu. Ar šo iespēju var mainīt noklusēto izgriešanas ātrumu.

Pieskarieties šim taustiņam vairākkārt, lai:

- **samazinātu izgriešanas ātrumu.** Displejā redzami tikai izgriešanas

ātrumi, kas darbojas ar iestatīto programmu.

- Ieslēgt **Bez veļas izgriešanas** – – – iespēju. Iestatiet šo iespēju visu veļas izgriešanas fāžu deaktivizēšanai. Ierīce veic tikai izvēlētajās mazgāšanas programmas ūdens izsūkņēšanas fāzi. Iestatiet šo iespēju ļoti smalkiem audumiem. Skalošanas fāzē patērē vairāk ūdens dažām mazgāšanas programmām. Displejā redzams indikators – – –.
- Ieslēgt **Skalošanas pauze** iespēju. Pēdējā skalošana netiks veikta. Pēdējās skalošanas laikā ūdens no veļas mašīnas netiks izsūknēts, lai pasargātu veļu no krokošanās. Mazgāšanas programma tiek pārtraukta ar ūdeni tīlņē. Displejā redzams indikators . Durvis paliek aizslēgtas un veļas tīlņē griežas regulāri, lai samazinātu burzīšanos. Lai atvērtu durvis, nepieciešams izsūknēt ūdeni. Programmas beigās skatiet Sākt/pauze pogu: ierīce veic veļas izgriešanas fāzi un izsūknē ūdeni.



Ierīce izsūknē ūdeni un izgriež veļu automātiski pēc aptuveni 18 stundām.

### 8.5 Mērcēšana

Ar šo iespēju var pievienot mazgāšanas programmai priekšmazgāšanas fāzi.

Iedegas attiecīgais indikators virs skārientaustiņa.

- Izmantojiet šo iespēju, lai aktivizētu priekšmazgāšanas fāzi 30 °C temperatūrā pirms mazgāšanas fāzes. Šo iespēju ieteicams izmantot ļoti netīrai veļai, it īpaši, ja tajā atrodamas smiltis, putekli, dubļi un citas cietas daļiņas.



Iespējas var pagarināt programmas ilgumu.





## 8.6 Traipu tīrīšana

Skarīet šo iespēju, lai pievienotu programmai traipu attīrīšanas fāzi.

Iedegas attiecīgais indikators virs skārientaustiņa.

Izmantojiet šo iespēju veļai ar grūti tīrāmiem traipiem.

Iestatot šo iespēju, pievienojiet traipu attīrīšanas līdzekli nodalījumā .

-  Šī iespēja pagarina programmas ilgumu. Šī iespēja nav pieejama temperatūrai, kas zemāka par 40 °C.

## 8.7 Pastāvīgi Papildus skalošana

Izmantojot šo iespēju, jūs varat pievienot izvēlētajai mazgāšanas programmai papildu skalošanas ciklus.

Izmantojiet šo iespēju cilvēkiem ar alerģijām pret mazgāšanas līdzekļa atliekām un jūtīgu ādu.

-  Šī iespēja pagarina programmas ilgumu.

Atbilstošais indikators virs spiedpogas izgaismojas un arī paliek degam laikā nākamo ciklu laikā līdz brīdim, kad šī iespēja ir izslēgta.

## 8.8 Pastāvīgi Soft Plus

Iestatiet šo iespēju, lai optimizētu auduma mīkstinātāja izplatību un uzlabotu auduma mīkstumu.

Ieteicama, lietojot auduma mīkstinātāju.

-  Šī iespēja pagarina programmas ilgumu.

Atbilstošais indikators virs spiedpogas izgaismojas un arī paliek degam laikā nākamo ciklu laikā līdz brīdim, kad šī iespēja ir izslēgta.

## 8.9 Viegli gludināt

Ierīce rūpīgi mazgā un izgriež veļu, lai novērstu tās saburzīšanos.

Atbilstoši veļas veidam ierīce samazina izgriešanas ātrumu, patērē vairāk ūdeni vai pieskaņo programmas ilgumu.

Iedegsies attiecīgais indikators.

## 8.10 Nakts

Skarīet šo pogu, lai ieslēgtu-izslēgtu

**Nakts**  iespēju.

Visas starposma un beigu veļas izgriešanas fāzes tiek atceltas, un programmas beigās veļas tilpnē paliek ūdens. Tas palīdz samazināt burzīšanos.

Displejā redzams indikators . Durvis paliek bloķētas. Veļas tilpne griežas regulāri, lai samazinātu burzīšanos. Lai atvērtu durvis, nepieciešams izsūkņēt ūdeni.

Tā kā programma ir ļoti klusa, tā ir piemērota naktī, kad pieejami lētāki enerģijas tarifi. Dažās programmās skalošana tiks veikta, izmantojot lielāku ūdens daudzumu



Pieskaroties Sākt/pauze  taustiņam, ierīce veiks tikai ūdens izsūkņēšanas fāzi.

-  Ierīce izsūkņē ūdeni un izgriež veļu automātiski pēc aptuveni 18 stundām.

## 8.11 Atliktais starts

Ar šo iespēju jūs varat atlikt programmas startu uz ērtāku laiku.

Pieskarīeties taustiņam vairākkārt, lai iestaftu nepieciešamo atliktā starta laiku. Laika pieauguma solis no 1stundas līdz pat 20 stundām.

Displejs rāda  indikatoru un izvēlēto atlikšanas laiku. Pēc pieskaršanās Sākt/pauze  taustiņam ierīce sāk laika atskaiti un durvis ir bloķētas.

## 8.12 Laika pārvaldnieks

Ar šo iespēju jūs varat samazināt programmas ilgumu atkarībā no veļas ielādes daudzuma un netīrības pakāpes.

lestatot mazgāšanas programmu, displejā parādās noklusējuma ilgums un ----- defises.

----- Piemērots maksimālas ielādes vidēji netīras veļas mazgāšanai.

---- Ātrais cikls maksimālas ielādes nedaudz netīras veļas mazgāšanai.

-- Ļoti ātrs cikls mazākas ielādes nedaudz netīras veļas mazgāšanai (ieteicama maks. puse ielādes ).

- Īsākais cikls, lai atsvaidzinātu nelielu veļas daudzumu.

Iespēja Laika pārvaldnieks ir pieejama tikai tabulā norādītajām programmām.

indikators	Cottons	Synthetics
----- 1)	■	■

indikators	Cottons	Synthetics
-----	■	■
----	■	■
--	■	■
-	■	■

1) Noklusējuma darbības ilgums visām programmām.

 Dažās ierīcēs programmas ilgums tiek samazināts, neparādoties defisēm.

## 8.13 Sākt/pauze





Pieskarieties Sākt/pauze  taustiņam, lai iedarbinātu, nopauzētu ierīci vai pārtrauktu ieslēgto programmu.





# 9. PROGRAMMAS

## 9.1 Programmu tabula















Programma	Atsauces veļas izgriešanas ātrums	Maksimālais veļas daudzums	Programmas apraksts (Veļas ielādes veids un netīrības pakāpe)
Eco 40-60 40 °C 1)	1200 apgr./min (1200-400)	6 kg	<b>Balti kokvilnas audumi un krāsnoturīgi kokvilnas audumi.</b> Vidēji netīra veļa. Samazinās enerģijas patēriņš un palielinās mazgāšanas programmas ilgums, nodrošinot labus mazgāšanas rezultātus.

<b>Programma Noklusējuma temperatūra Temperatū- ras diapa- zons</b>	<b>Atsauces veļas iz- griešanas ātrums Veļas iz- griešanas ātruma diapazons [apgr./ min]</b>	<b>Maksi- mālais veļas dauz- ums</b>	<b>Programmas apraksts (Veļas ielādes veids un netīrības pakāpe)</b>
Cottons 40 °C 90 °C – auksts	1200 apgr./min (1200- 400)	6 kg	<b>Balti kokvilnas audumi un krāsnoturīgi ko- kvilnas audumi.</b> Vidēji vai nedaudz netīri.
Synthetics 40 °C 60 °C – auksts	1200 apgr./min (1200 - 400)	3 kg	<b>Sintētikas vai jauktu audumu apģērbi...</b> Vi- dēji netīra veļa.
Delicate 30 °C 40 °C – auksts	1200 apgr./min (1200- 400)	1 kg	<b>Smalka veļa, piemēram, akrila, viskozes un jaukti audumi, kam nepieciešama saudzī- gāka mazgāšana.</b> Vidēji un nedaudz netīra veļa.
Rapid 14min 30 °C	800 apgr./min (800- 400)	1 kg	<b>Sintētikas un jauktu audumu apģērbi.</b> Ne- daudz netīri apģērbi un apģērbu atsvaidzinā- šana.
Rinse	1200 apgr./min (1200- 400)	6 kg	<b>Visi audumi, izņemot vilnas izstrādājumus un smalkveļu.</b> Programma veļas skalošanai un izgriešanai. Noklusējuma izgriešanas ātrums ir kokvilnas izstrādājumu programmām paredzētais ātrums. Samaziniet izgriešanas ātrumu atbilstoši veļas veidam. Ja nepiecie- šams, iestatiet Papildus skalošana iespēju pa- pildu skalošanas reizēm. Izvēloties zemu iz- griešanas ātrumu, ierīce veic saudzīgu skalo- šanu un īslaicīgu izgriešanu.
Drain/Spin	1200 apgr./min (1200 -400)	6 kg	<b>Visi audumi, izņemot vilnas izstrādājumus un smalkveļu.</b> Lai izgrieztu veļu un izsūknētu ūdeni no veļas tīlpnes.

Programma Noklusējuma temperatūra Temperatūras diapazons	Atsauces veļas iz- griešanas ātrums Veļas iz- griešanas ātruma diapazons [apgr./ min]	Maksi- mālais veļas dudz- ums	Programmas apraksts (Veļas ielādes veids un netīrības pakāpe)
Anti-Allergy  60 °C	1200 apgr./min (1200 - 400)	6 kg	<b>Baltiem kokvilnas izstrādājumiem.</b> Šī programma likvidē mikroorganismus, pateicoties mazgāšanas fāzei, kurā temperatūra dažas minūtes ir augstāka par 60 °C. Tas palīdz likvidēt mikrobus, baktērijas, mikroorganismus un daļiņas. Tvaika un papildu skalošanas fāzes pievienošana nodrošina pienācīgu mazgāšanas līdzekļa atlieku un ziedputekšņu/alergijas veicinošu vielu likvidēšanu, padarot izmazgāto apģērbu piemērotu maigai un jutīgai ādai.
Baby Clothes 40 °C 40 °C – auksts	1200 apgr./min (1200 - 400)	1 kg	Saudzīgs cikls mazuļu drēbēm. Augsts ūdens līmenis un saudzīga kustības mazgāšanas fāzes laikā aizsargā krāsu un šķiedras.
Silk  30 °C	800 apgr./min (800 - 400)	0,5 kg	Saudzīga mazgāšanas programma, kas piemērota <b>zīdam un audumiem, kuru sastāvā ir sintētika.</b>
Wool   40 °C 40 °C – auksts	1200 apgr./min (1200- 400)	1 kg	<b>Veļas mazgājamā mašīnā mazgājami vilnas, ar rokām mazgājami vilnas un citi audumi ar kopšanas simbolu "mazgāt ar rokām".<sup>2)</sup></b>
Sport 30 °C 40 °C – auksts	1200 apgr./min (1200 - 400)	3 kg	<b>Jauktu audumu sporta apģērbi.</b> Nedaudz netīri apģērbi vai apģērbu atsvaidzināšana.





Programma Noklusējuma temperatūra Temperatū- ras diapa- zons	Atsauces veļas iz- griešanas ātrums Veļas iz- griešanas ātruma diapazons [apgr./ min]	Maksi- mālais veļas dauz- ums	Programmas apraksts (Veļas ielādes veids un netīrības pakāpe)
Outdoor  30 °C 40 °C – auksts	1200 apgr./min (1200- 400)	1,5 k g <sup>3)</sup> 1 kg <sup>4)</sup>	<p data-bbox="581 400 620 448"></p> <p data-bbox="648 400 981 496">Nelietojiet auduma mīkstinātāju un gādājiet, lai mazgāšanas līdzekļa dozatorā nebūtu veļas mīkstinātāja atlieku.</p> <p data-bbox="568 520 1031 671"><b>Sintētisku audumu sporta apģērbi.</b> Programma paredzēta, lai saudzīgi mazgātu modernus āra sporta apģērbus, kā arī ir piemērota tādiem sporta apģērbiem, kurus lieto sporta zālē, riteņbraukšanā, skriešanā u.c. Ieteicamais veļas ielādes daudzums ir 1,5 kg.</p> <p data-bbox="568 675 1031 847"><b>Ūdensnecaurļaidīgi, ūdensnecaurļaidīgi un gaidu caurlaidīgi audumi, un ūdensizturīgi audumi.</b> Šo programmu var arī lietot ūdensizturības atjaunošanai. Tā ir īpaši paredzēta drēbju ar hidrofobisko pārklājumu apstrādei. Lai veiktu šo ūdensizturības atjaunošanas ciklu, rīkojieties šādi:</p> <ul data-bbox="568 850 1031 1023" style="list-style-type: none"> <li data-bbox="568 850 1031 906">• Ielejiet mazgāšanas līdzekli nodalījumā .</li> <li data-bbox="568 909 1031 991">• Ielejiet speciālu audumu ūdensizturības atjaunošanas līdzekli atvilktnes veļas mīkstinātāja nodalījumā .</li> <li data-bbox="568 994 1031 1023">• Samaziniet veļas daudzumu līdz 1 kg.</li> </ul> <p data-bbox="581 1038 620 1086"></p> <p data-bbox="648 1038 992 1214">Lai vēl vairāk uzlabotu ūdensizturības atjaunošanas darbību, žāvējiet veļu žāvētājā, iestatot Outdoor žāvēšanas programmu (ja tā pieejama un ja veļas informatīvās etiķetes norādīts, ka apģērbus var žāvēt žāvētājā).</p>



Programma	Veļas izgriešana 		Mērcēšana 	Traipu tīrīšana 	Papildus skalošana 	Soft Plus 	Viegli gludināt 	Nakts 	Atliktais starts 	Laika pārvaldnieks 
Delicate	■	■	■		■	■		■	■	
Rapid 14min	■	■	■							■
Rinse	■	■	■		■					■
Drain/Spin	■	■								■
Anti-Allergy 	■	■	■	■	■	■				■
Baby Clothes	■	■	■	■	■	■		■		■
Silk 	■	■								■
Wool 	■	■	■							■
Sport	■	■	■	■		■				■
Outdoor 	■	■	■			■				■
Denim	■	■	■		■	■	■	■	■	■

#### Mazgāšanas programmām piemēroti veļas mazgāšanas līdzekļi

Programma	Universāls pulveris <sup>1)</sup>	Šķidrās universālās mazgāšanas līdzeklis	Šķidrās mazgāšanas līdzeklis krāsainiem audumiem	Smalkveļa, vilnas izstrādājumi	Īpašs
Eco 40-60	▲	▲	▲	--	--
Cottons	▲	▲	▲	--	--

Programma	Universāls pulveris <sup>1)</sup>	Šķidrās universālais mazgāšanas līdzeklis	Šķidrās mazgāšanas līdzeklis krāsainiem audumiem	Smalkveļa, vilnas izstrādājumi	Īpašs
Synthetics	▲	▲	▲	--	--
Delicate	--	--	--	▲	▲
Rapid 14min	--	▲	▲	--	--
Anti-Allergy 	▲	▲	--	--	▲
Baby Clothes	--	▲	▲	--	▲
Silk 	--	--	--	▲	▲
Wool  	--	--	--	▲	▲
Sport	--	▲	▲	--	▲
Outdoor 	--	--	--	▲	▲
Denim	--	--	▲	▲	▲

<sup>1)</sup> Temperatūrā, kas pārsniedz 60 °C, ieteicams lietot pulverveida mazgāšanas līdzekli.

▲ = ieteicams

-- = nav ieteicams

## 9.2 Woolmark Wool Care — Zils



Uzņēmums "Woolmark Company" ir pārbaudījis šīs mašīnas vilnas mazgāšanas programmu un atzinis to par piemērotu vilnu saturošu apģērbu, kuriem uz etiķetes norādīts, ka tie jāmazgā ar rokām, mazgāšanai ar nosacījumu, ka šie apģērbi tiek mazgāti saskaņā ar norādēm uz apģērbu etiķetēm un veļas mašīnas ražotāja norādījumiem. M1459

Woolmark simbols daudzās valstīs ir atzīts par sertifikācijas zīmi.

## 10. IESTATĪTIE PARAMETRI



### 10.1 Skaņas signāli

Šai ierīcei ir dažādi skaņas signāli, kas darbojas, kad:

- jūs aktivizējat ierīci (īpaša īsa melodija);
- jūs deaktivizējat ierīci (īpaša īsa melodija);



- jūs pieskaraties taustiņiem (klikšķis);
- jūs veicat nepareizu izvēli (3 īsi klikšķi);
- programma ir beigusies (secīgas skaņas, kas dzirdamas aptuveni 2 minūtes);
- ierīces darbībā radušies traucējumi (secīgas skaņas, kas dzirdamas aptuveni 5 minūtes).



Lai **deaktivizētu/aktivizētu** skaņas signālus, kad programma ir pabeigta, vienlaikus pieskarieties taustiņiem  un  un turiet tos piespiestus sešas sekundes. Displejā parādās On/Off



Ja deaktivizējat skaņas signālus, ierīces darbības traucējumu gadījumā tie turpina skanēt.

## 10.2 Bērnu drošības slēdzis



Šī iespēja neļauj bērniem spēlēties ar vadības paneli.

- Lai **ieslēgtu/izslēgtu** šo iespēju, turiet nospiestu  taustiņu, līdz  **iedegas/nodziest** displejā. Ierīce pāries uz šīs iespējas izvēli pēc tam, kad to izslēdz.

Bērnu drošības funkcija var nebūt pieejama dažas sekundes pēc ierīces ieslēgšanas.

## 10.3 Darba stundu skaitītājs

Pastāv iespēja aplūkot ierīces kopējo darba stundu skaitu, sākot no pirmās ieslēgšanas reizes. Šī vērtība skaita ciklu darbības laiku (neietver pauzes, atliktā starta laiku). Lai aplūkotu šo rādītāju, veiciet turpmākās darbības.

1. Ieslēdziet ierīci, nospiežot taustiņu **ieslēgt/izslēgt**.
2. Pagrieziet programmu pārslēgu uz programmu Eco 40-60 (1. pozīcija pulksteņrādītāja virzienā).
3. Nospiediet un dažas sekundes turiet taustiņus  un  (10 sekunžu

laikā pēc ieslēgšanas. Pēc šīm 10 sekundēm šī taustiņu kombinācija ieslēdz vai izslēdz skaņas signālus).



4. Pēc 3 sekundēm displejā tiek parādīts kopējais ierīces darbības stundu skaits, piemēram, 1276 stundas, divas (2) sekundes displejā tiek rādīts teksts Hr, divas (2) sekundes — 12 (tūkstoši un simti) un 76 (desmiti un vieni).



Ja procedūra nedarbojas (noildzes vai nepareiza programmu taustiņā pozīcija, vai nepareizas taustiņu kombinācijas dēļ), izslēdziet ierīci un atkārtojiet secību no jauna.

## 10.4 Rūpnīcas iestatījumu atgrieze

Šī funkcija ļauj atjaunot rūpnīcas noklusējuma iestatījumus. Lai **aktivizētu** šo iespēju, veiciet turpmākās darbības.

1. Ieslēdziet ierīci, nospiežot taustiņu **ieslēgt/izslēgt**.
2. Pagrieziet programmu pārslēgu uz programmu Synthetics (3. pozīcija pulksteņrādītāja virzienā).
3. Nospiediet un dažas sekundes turiet taustiņus  un  (10 sekunžu laikā pēc ieslēgšanas. Pēc šīm 10 sekundēm šī taustiņu kombinācija ieslēdz vai izslēdz skaņas signālus).
4. Displejā aptuveni 5 sekundes tiks rādīts — — —.



Ja procedūra nedarbojas (noildzes vai nepareiza programmu taustiņā pozīcija, vai nepareizas taustiņu kombinācijas dēļ), izslēdziet ierīci un atkārtojiet secību no jauna.

# 11. PIRMS PIRMĀS IESLĒGŠANAS

1. Pārliedcinieties, ka pieejama elektropadeve un ūdens krāns ir atvērts.
2. Ielejiet 2 litrus ūdens mazgāšanas līdzekļa nodaļumā, kas apzīmēts ar **2**.

Šī darbība aktivizē ūdens izsūkņēšanas sistēmu.

3. Ielejiet nelielu mazgāšanas līdzekļa daudzumu nodalījumā, kas apzīmēts ar 2.
4. Iestatiet un iedarbiniet kokvilnas programmu ar augstāko temperatūru, neievietojot veļas tilpnē veļu.

## 12. IZMANTOŠANA IKDIENĀ



**BRĪDINĀJUMS!**  
Skatiet sadaļu "Drošība".

### 12.1 Ierīces ieslēgšana

1. Pievienojiet kontaktdakšu kontaktligzdai.
2. Atgrieziet ūdens krānu. Atskan īss skaņas signāls.

### 12.2 Veļas ievietošana

1. Atveriet ierīces durvis.
  2. Iztukšojiet kabatas un atlokiet apģērba gabalus pirms to ievietošanas ierīcē.
  3. Ievietojiet veļu veļas tilpnē, liekot katru apģērba gabalu atsevišķi.
- Neievietojiet veļas tilpnē pārāk daudz veļas.
4. Cieši aizveriet durvis.

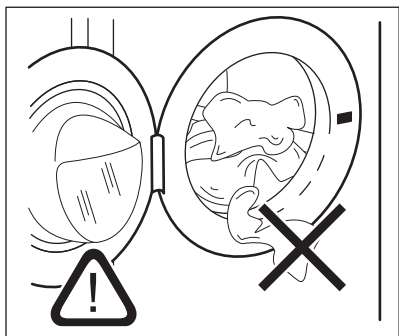

**UZMANĪBU!**  
Pārliecinieties, ka neviena apģērba gabals netiek iespiests starp blīvējumu un durvīm, lai izvairītos no ūdens noplūdes riska un veļas sabojāšanas.

Šādi no veļas tilpnes tiek iztīrīti visi iespējamie netīrumi.



Mazgājot ļoti netīru veļu ar eļļas traipiem, var nodarīt bojājumus veļas mašīnas gumijas daļām.

### 12.3 Mazgāšanas līdzekļa un papildlīdzekļu lietošana

1. Mazgāšanas līdzekļa un auduma mīkstinātāja iepildīšana.
2. Ielieciet mazgāšanas līdzekli un auduma mīkstinātāju attiecīgajos nodalījumos.
3. Rūpīgi aizveriet mazgāšanas līdzekļa atvilktni

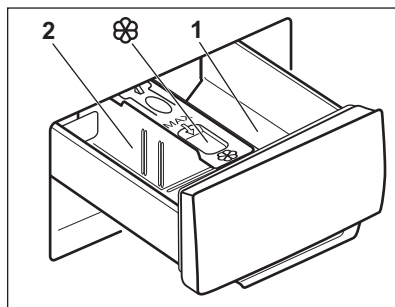

**UZMANĪBU!**  
Izmantojiet veļas mazgājamai mašīnai piemērotus mazgāšanas līdzekļus.



Vienmēr ievērojiet instrukcijas, kas norādītas uz mazgāšanas līdzekļu iepakojuma.

- |   |  |
|---|--|
| 1   | Mazgāšanas līdzekļa nodalījums priekšmazgāšanas fāzei vai mērcēšanas programmai (ja pieejams). Pirms programmas sākuma uzpildiet mazgāšanas līdzekli priekšmazgāšanas un mērcēšanas fāzei. |
| 2   | Mazgāšanas līdzekļa nodalījums mazgāšanas fāzei. Lietojot šķidro mazgāšanas līdzekli, uzpildiet to uzreiz pirms programmas sākuma.   |
|  | Šķidro veļas kopšanas līdzekļu (auduma mīkstinātājs, cietinātājs) nodalījums. Ielejiet izstrādājumu nodalījumā pirms programmas sākuma.  |

Pēc mazgāšanas cikla, ja nepieciešams, noīriet mazgāšanas līdzekļa atliekas no mazgāšanas līdzekļa dozatora.

## 12.4 Mazgāšanas līdzekļa atdalītāja pozīcijas maiņa

1. Izvelciet mazgāšanas līdzekļa dozatoru. Mazgāšanas līdzekļa atdalītāja **A** stāvoklis paredzēts **pulverim** (rūpnīcas iestatījums).

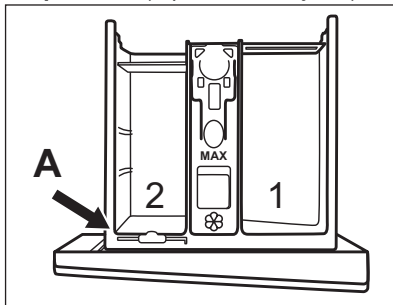

2. Lai izmantotu arī šķidro mazgāšanas līdzekli/piedevu vai balinātāju: Izņemiet mazgāšanas līdzekļa atdalītāju no **A** stāvokļa un ievietojiet **B** stāvoklī.

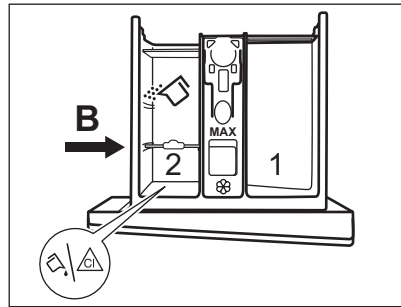

Mazgāšanas līdzekļa atdalītāja **B** stāvoklis ir paredzēts pulverim aizmugurējā nodalījumā un šķidrajam mazgāšanas līdzeklim/piedevai vai balinātājam priekšējā nodalījumā.

3. **Lai izmantotu tikai šķidros mazgāšanas līdzekļus:** Noregulējiet atdalītāju uz **C** stāvokli.

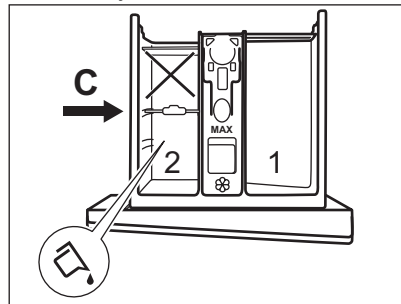

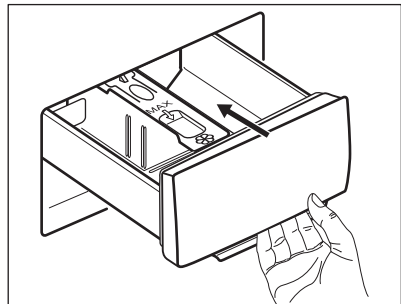

- Nelietojiet želatīnveida vai biezus šķidros mazgāšanas līdzekļus;
  - Nepārsniedziet maksimālo šķidrā mazgāšanas līdzekļa devu.
  - Neiestatiet priekšmazgāšanas fāzi;
  - Neiestatiet atliktā starta funkciju.
4. Nomēriet mazgāšanas līdzekli un auduma mīkstinātāju un uzmanīgi aizveriet mazgāšanas līdzekļa dozatoru.





Gādājiet, lai mazgāšanas līdzekļa atdalītājs ir kārtīgi ievietots un tas netraucē, aizverot atvilktni.

## 12.5 Programmas iestatīšana

1. Pagrieziet programmu izvēles pārslēgu izvēlētajā mazgāšanas programmas pozīcijā.
2. Mirgo Sākt/pauze  indikatora taustiņš.
3. Lai mainītu temperatūru un/vai izgiešanas ātrumu, piespiediet attiecīgos taustiņus.
3. Ja vēlaties, iestatiet vienu vai vairākas iespējas, pieskaroties attiecīgajiem taustiņiem. Saistītie indikatori iedegas displeja un norādītā informācija attiecīgi mainās.





 Ja izvēle **nav iespējama**, atskan skaņas signāls un displejā parādās — — —.

## 12.6 Programmas ieslēgšana

Pieskarieties pie Sākt/pauze  taustiņa, lai ieslēgtu programmu. Attiecīgais indikators pārtrauc mirgot un paliek degam. Programma sākas, durvis ir nobloķētas. Displejā redzams indikators .





 Ūdens izsūkšanās sūknis darbojas īsu brīdi, pirms ierīcē ieplūst ūdens.

## 12.7 Programmas aktivizēšana, izmantojot atlikto startu

1. Vairākkārt piespiediet taustiņu Atliktais starts , līdz displejā redzams vēlamais atlikta starta laiks. Displejā indikators rāda .
  2. Pieskarieties taustiņam Sākt/pauze . Ierīces durvis nobloķējas un sākas atlikta starta laika atskaite. Displejā redzams indikators .
- Kad laiks ir pagājis, programma automātiski aktivizējas.



## Atlikta starta atcelšana laika atskaites laikā

Lai atceltu atlikto startu:

1. Piespiediet taustiņu Sākt/pauze , lai nopauzētu ierīci. Sāk mirgot attiecīgais indikators.
2. Vairākkārt piespiediet taustiņu Atliktais starts , līdz displejā redzams  un indikators  nodziest.
3. Piespiediet taustiņu Sākt/pauze , atkārtoti, lai nekavējoties aktivizētu programmu.

## Atlikta starta mainīšana laika atskaites laikā

Lai mainītu atlikto startu:

1. Piespiediet taustiņu Sākt/pauze , lai nopauzētu ierīci. Sāk mirgot attiecīgais indikators.
2. Vairākkārt piespiediet taustiņu Atliktais starts , līdz displejā redzams vēlamais atlikta starta laiks.
3. Vēlreiz piespiediet taustiņu Sākt/pauze , lai aktivizētu jauno laika atskaiti.

## 12.8 SensiCare sistēmas veļas daudzuma noteikšana

Pēc pieskaršanās taustiņam Sākt/pauze .

1. SensiCare sistēma sāk noteikt veļas daudzumu, lai aprēķinātu patieso programmas ilgumu. Šīs fāzes laikā Laika pārvaldnieka joslas  zem laika cipariem attēlo vienkāršu animāciju.
2. Pēc aptuveni 15-20 minūtēm Laika pārvaldnieka joslas pazūd un parādās cikla ilgums. Ierīce automātiski pielāgo programmas ilgumu veļas daudzumam, lai iegūtu izcilu mazgāšanas rezultātu mazākajā iespējamajā laikā.

## 12.9 Programmas pārtraukšana un iespēju maiņa

Kad programma darbojas, mainīt var **tikai dažas** iespējas:

1. Pieskarities taustiņam Sākt/pauze .

Sāk mirgot attiecīgais indikators.

2. Mainiet iespējas. Displejā norādītā informācija attiecīgi mainās.

3. Nospiediet taustiņu Sākt/pauze  vēlreiz.

Mazgāšanas programmas darbība turpinās.



## 12.10 Aktivizētās programmas atcelšana

1. Piespiediet taustiņu Ieslēgt/Izslēgt, lai atceltu programmu un izslēgtu ierīci.
2. Vēlreiz piespiediet taustiņu Ieslēgt/Izslēgt, lai ieslēgtu ierīci.



Ja SensiCare sistēma ir beigusies un ūdens iepilde ir jau sākusies, jaunā programma sākas **bez SensiCare sistēmas** atkārtotā. Ūdens un mazgāšanas līdzeklis netiek izsūknēti, lai izvairītos no liekas resursu izšķiešanas.

Ir arī alternatīvs atcelšanas veids:





1. Pagrieziet pārslēgu "Reset" (Atiestatīt) pozīcijā .
  2. Nogaidiet 1 sekundes. Displejā tiks parādīts .
- Tagad varat iestatīt jaunu mazgāšanas programmu.

## 12.11 Durvju atvēršana - apgērbu pievienošana





Ja temperatūra vai ūdens līmenis veļas tīlnē ir pārāk augsti un/vai veļas tīlnē joprojām griežas, durvis nevaradzētu atvērt.

Kad darbojas programma vai atliktais starts, ierīces durvis ir bloķētas. Displejā redzams indikators .

1. Pieskarities taustiņam Sākt/pauze . Sāk mirgot  indikators.
2. Pagaidiet, līdz durvju bloķēšanas indikators  nodzies. Atveriet ierīces durvis. Ja nepieciešams, ievietojiet vai izņemiet priekšmetus. Aizveriet durvis un pieskarities pie Sākt/pauze  taustiņa. Programma vai atliktais starts turpina darbību.

## 12.12 Programmas pabeigšana

Kad programmas darbība beigusies, ierīce automātiski izslēdzas. Atskan skaņas signāli, ja tie ir aktivizēti. Displejā parādās .

Taustiņa Sākt/pauze  indikators izdziest.

Durvis tiek atbloķētas, un indikators  izdziest.

1. Piespiediet taustiņu Ieslēgt/Izslēgt, lai izslēgtu ierīci.

Piecas minūtes pirms programmas beigām enerģijas taupīšanas funkcija automātiski deaktivizēs ierīci.









Kad atkal aktivizējat programmu, displejā redzamas iepriekšējās programmas beigas. Pagrieziet programmu pārslēgu, lai iestatītu jaunu ciklu.

2. Izņemiet veļu no ierīces.
3. Pārlicinieties, ka veļas tīlnē ir tukša.
4. Turiet durvis un mazgāšanas līdzekļa dozatoru pusvirus, lai ierīcē neveidotos pelējums un smakas.
5. Aizgrieziet ūdens krānu.

## 12.13 Ūdens izsūknēšana cikla beigās

Izvēloties programmu vai iespēju, kura neizsūknē ūdeni pēc pēdējās skalošanas reizes, programma ir pabeigta, taču:

- Laika joslā redzams  un displejā redzams, ka durvis ir nobloķētas .

- Veļas tilpne regulāri griežas pēc regulāriem intervāliem, lai novērstu veļas burzīšanos.
  - Durvis paliek bloķētas.
  - lai atvērtu durvis, nepieciešams izsūknēt ūdeni:
1. Ja nepieciešams, pieskarieties taustiņam Veļas izgriešana, lai samazinātu ierīces ierosināto veļas izgriešanas ātrumu.
  2. Nospiediet Sākt/pauze taustiņu:
    - ja ir iestatīts Skalošanas pauze , ierīce izsūknē ūdeni un izgriež veļu;
    - ja ir iestatīts Nakts , ierīce tikai izsūknē ūdeni.
- Iespējas indikators Skalošanas pauze  un Nakts  izdzisis.
3. Kad programmas darbība beigusies un lūkas bloķēšanas indikators  ir izdzisis, jūs varat atvērt durvis.
  4. Dažas sekundes piespiediet taustiņu Ieslēgt/Izslēgt, lai izslēgtu ierīci.

## 13. PADOMI UN IETEIKUMI



**BRĪDINĀJUMS!**  
Skatiet sadaļu "Drošība".

### 13.1 Veļas ielāde

- Sašķirojiet veļu šādi: baltā veļa, krāsainā veļa, sintētika, smalkveļa un vilnas izstrādājumi.
- Ievērojiet uz etiķetēm norādītās drēbju aprūpes norādes.
- Nemazgājiet kopā baltus un krāsainus apģērbus.
- Daži krāsaini apģērbi var zaudēt krāsu pirmajā mazgāšanas reizē. Ieteicams tos mazgāt atsevišķi dažas pirmās reizes.
- Izgrieziet uz āru daudzslāņu audumus, vilnu un drēbes ar uzkrāsotām ilustrācijām.
- Mazgājiet un apstrādājiet netīrus trāpus ar atbilstošu mazgāšanas līdzekli pirms ievietošanas veļas tilpnē.
- Rīkojieties uzmanīgi ar aizkariem. Noņemiet ākus vai ielieciet aizkarus mazgāšanas maisā vai spilvendrānā.

### 12.14 Gaidīšanas funkcija

Gaidstāves funkcija automātiski izslēdz ierīci, lai samazinātu enerģijas patēriņu, ja:

- Ierīci nevar izmantot 5 minūtes, kamēr neviena programma nedarbojas.
- 5 minūtes pēc programmas beigām. Displejs rāda beidzamās programmas beigu laiku. Pagrieziet programmu pārslēgu, lai iestatītu jaunu ciklu.

Ja pārslēgs ir pagriezts "Reset"

(Atiestatīt) pozīcijā , ierīce automātiski izslēdzas pēc 30 sekundēm.



Ja iestatāt programmu vai iespēju, kas beidzas ar ūdeni tilpnē, gaidstāves funkcija **neieslēdz ierīci**, lai atgādinātu, ka jāizsūknē ūdens.

- Nemazgājiet apģērbu bez vilēm un apģērbu ar iegriezumiem. Izmantojiet speciālo veļas mazgāšanas maisu maziem un/vai smalkiem apģērbiem (piem., krūšturus ar stīpām, jostas, zeķbikses, kurpju šņores, lentes u.c.).

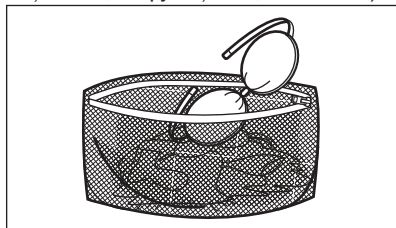

- Īpaši neliels veļas daudzums var radīt līdzvara problēmas izgriešanas fāzes laikā, kas izraisa pārmērīgas vibrācijas. Ja tas notiek:
  - pārtrauciet programmu un atveriet durvis (skatiet sadaļu "Ikdienas lietošana");
  - izkārtojiet veļu ar rokām, lai apģērba gabali būtu vienmērīgi izklāti veļas tilpnē;
  - nospiediet taustiņu Sākt/pauze. Veļas izgriešanas fāze turpinās.

- Aizpogājiet spilvendrānas, aiztaisiet rāvējslēdzējus, āķišus un spiedpogas. Sasieniet jostas, auklas, kurpju šņores, lentes un jebkādu citu vaļīgus elementus.
- Iztukšojiet kabatas un atlokiem atloces.

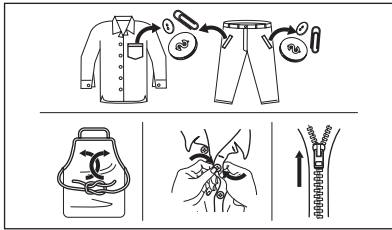

### 13.2 Noturīgi traipi

Ir tādi traipi, kuriem nepalīdz tikai ūdens un veļas mazgāšanas līdzeklis.

Mēs iesakām šos traipus pirms drēbju ievietošanas ierīcē iepriekš apstrādāt.

Ir iespējams iegādāties īpašus traipu noņēmējus. Izmantojiet īpašo traipu noņēmēju, kas atbilst traipu veidam un audumam.

### 13.3 Mazgāšanas līdzekļa veids un daudzums.

Mazgāšanas līdzekļa izvēle un pareiza daudzuma izmantošana ne tikai ietekmē veļas mazgāšanas rezultātu, bet arī palīdz izvairīties no liekas resursu izšķiešanas, kā arī pasargāt vidi:

- Lietojiet tikai veļas mazgājamām mašīnām paredzētos mazgāšanas un citus līdzekļus. Vispirms ievērojiet šādus vispārējus noteikumus:
  - veļas pulverus visu veidu audumiem, izņemot smalkveļai. Dodiet priekšroku veļas pulverim ar balinātāju baltajiem apģērbiem un veļas dezinfekcijai,
  - šķidrums mazgāšanas līdzekļus programmām mazgāšanai zemās temperatūrās (60 °C maks.) visu veidu audumiem, vai īpaši tikai vilnai.
- Veļas mazgāšanas līdzekļa izvēle un daudzums atkarīgs no: auduma veida (smalkveļa, vilnas izstrādājumi, kokvilna u.t.t.), apģērba krāsas, veļas daudzuma, netīrības pakāpes,

- mazgāšanas temperatūras un izmantotā ūdens cietības pakāpes.
- Ievērojiet norādījumus uz mazgāšanas līdzekļu vai citu līdzekļu iepakojuma, nepārsniedzot maksimālo norādīto līmeni (**MAX**).
- Nejauciet kopā dažādus mazgāšanas līdzekļu veidus.
- Izmantojiet mazāk mazgāšanas līdzekļa:
  - mazgājot nelielu daudzumu veļas;
  - ja veļa ir nedaudz netīra;
  - ja mazgāšanas laikā veidojas daudz putu.
- Izmantojot mazgāšanas līdzekli tablešu formā, vienmēr ielieciet to veļas tilpnē nevis mazgāšanas līdzekļa dozatorā.

#### Nepietiekams mazgāšanas līdzekļa daudzums var izraisīt:

- neapmierinošus mazgāšanas rezultātus;
- mazgājamā veļa var palikt pelēka;
- taukainas drēbes;
- pelējumu ierīcē.

#### Pārmērīgs mazgāšanas līdzekļa daudzums var izraisīt:

- putas;
- sliktāku mazgāšanas rezultātu;
- nepietiekamu skalošanu;
- lielāku ietekmi uz vidi.

### 13.4 Ieteikumi vides aizsardzībai

Lai ekonomētu ūdens un strāvas patēriņu, kā arī palīdzētu aizsargāt vidi, mēs iesakām ievērot šādus padomus:

- Ievietojot ierīcē veļu līdz **maksimālajai norādītajai ietilpībai katrai programmai, jūs samazināsi enerģijas un ūdens patēriņu.**
- Traipus un koncentrētus nefūrumus var noņemt, izmantojot atbilstošu pirmapstrādi; tad veļu var mazgāt arī zemākā temperatūrā.
- Lai izmantotu pareizo mazgāšanas līdzekļa daudzumu, skatiet mazgāšanas līdzekļa ražotāja ieteikto daudzumu, kā arī noskaidrojiet ūdens cietību savā mājoklī. Skatiet sadaļu "Ūdens cietība".
- Iestatiet **maksimālo iespējamo veļas izgriešanas ātrumu** izvēlētajai

programmai, **pirms žāvējat veļu veļas žāvētājā**. Jūs ietaupīsiet enerģiju žāvēšanas laikā!

## 13.5 Ūdens cietība

Ja ūdens jūsu rajonā ir ciets vai vidēji ciets, mēs iesakām izmantot veļas mazgājamām mašīnām paredzēto ūdens mīkstināšanas līdzekli. Rajonos, kur

ūdens ir mīksts, ūdens mīkstināšanas līdzekli lietot nav nepieciešams.

Lai noskaidrotu ūdens cietības pakāpi savā rajonā, sazinieties ar savu vietējo ūdens piegādes uzņēmumu.

Lietojiet pareizu daudzumu ūdens mīkstinātāja. Ievērojiet instrukcijas, kas norādītas uz produktu iepakojuma.

## 14. KOPŠANA UN TĪRĪŠANA



### BRĪDINĀJUMS!

Skatiet sadaļu "Drošība".

### 14.1 Periodiskas tīrīšanas grafiks

**Periodiska tīrīšana palīdz pagarināt ierīces mūžu.**

Pēc katra cikla atstājiet durvis un mazgāšanas līdzekļa dozatoru mazliet atvērtu, lai ierīcē cirkulētu gaiss un izžūtu mitrums — tas novērsīs pelējumu un smakas.

Ja ierīce netiek izmantota ilgāku laiku, aizgrieziet ūdens krānu un atvienojiet ierīci no strāvas padeves.

**Orientējošs periodiskas tīrīšanas grafiks:**

Atkaļķošana	Divreiz gadā
Apkopes mazgāšanas cikls	Reizi mēnesī
Durvju blīves tīrīšana	Reizi divos mēnešos
Veļas tilpnes tīrīšana	Reizi divos mēnešos
Mazgāšanas līdzekļa dozatora tīrīšana	Reizi divos mēnešos
Ūdens ieklāšanas un vārsta filtra tīrīšana	Divreiz gadā

Turpmākos paragrāfos paskaidrots, kā katra daļa jātīra.

### 14.2 Svešķermeņu izņemšana



Pirms cikla aktivizēšanas gādājiet, lai visas kabatas būtu tukšas un viss, kas kustās, piesiets. Skatiet sadaļu "Veļas ielāde" nodaļā "Padomi un ieteikumi".

### 14.3 Ārpuses tīrīšana

Tīriet ierīci tikai ar maigām ziepēm un siltu ūdeni. Pīlnībā nosusiniet visas virsmas. Nelietojiet abrazīvus sūkļus vai citus skrāpējošus materiālus.



#### UZMANĪBU!

Nelietojiet alkoholu, šķīdinātājus vai ķīmikālijas.



#### UZMANĪBU!

Netīriet metāla virsmas ar tīrīšanas līdzekļiem uz hlora bāzes.

### 14.4 Atkaļķošana



Ja ūdens jūsu rajonā ir ciets vai vidēji ciets, mēs iesakām izmantot veļas mazgājamām mašīnām paredzēto ūdens atkaļķošanas līdzekli.

Regulāri pārbaudiet veļas tilpni, lai pamanītu katlakmens veidošanos.

Parastie mazgāšanas līdzekļi jau satur ūdens mazgāšanas līdzekļus, taču mēs iesakām laiku pa laikam ieslēgt ciklu ar tukšu veļas tilpni un atkaļķošanas līdzekli.



- i** Vienmēr ievērojiet instrukcijas, kas norādītas uz produktu iepakojuma.

## 14.5 Apkopes mazgāšana

Atkārtoti un ilgstoši lietojot programmas ar zemu temperatūru, veļas tilpnē un tvertnē var uzkrāties mazgāšanas līdzeklis, pūkas un baktērijas. Tas var izraisīt sliktu smaku un pelējumu. Lai likvidētu šīs atliekas un iztīrītu ierīces iekšpusi, regulāri ieslēdziet apkopes mazgāšanas ciklu (vismaz reizi mēnesī):

- i** Skatiet rindkopu "Tvertnes tīrīšana".

## 14.6 Durvju divkārsšs blīvējums

Šai ierīcei ir **pašattīroša ūdens iztukšošanas sistēma**, kas ļauj no apgērba atdalījušās nelielas pūkas izvadīt kopā ar ūdeni. Regulāri pārbaudiet blīvējumu. Cikla beigās var izvākt monētas, pogas un citus mazus priekšmetus.

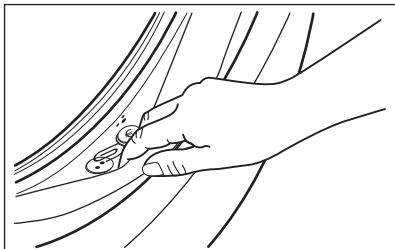

Notīriet to nepieciešamības gadījumā, izmantojot amonjaka krēma tīrīšanas līdzekli, nesaskrāpējot blīvējuma virsmu.

- i** Vienmēr ievērojiet instrukcijas, kas norādītas uz produktu iepakojuma.

## 14.7 Veļas tilpnes tīrīšana

Regulāri pārbaudiet veļas tilpni, lai novērstu nevēlamu nogulsņēju veidošanos.

Veļas tilpnē var veidoties rūsa, ko izraisa oksidējoši svešķermeņi vai dzelzi saturošs krāna ūdens

Iztīriet veļas tilpni, izmantojot nerūsējošam tēraudam īpaši paredzētus tīrīšanas līdzekļus.

- i** Vienmēr ievērojiet uz produkta iepakojuma sniegtās norādes. Nekādā gadījumā nefīriert veļas tilpni ar katlakmens noņemšanas līdzekļiem, tīrīšanas līdzekļiem, kas satur hloru vai dzelzi, vai ar dzelzs sūkli.

Rūpīgai tīrīšanai.

1. Izņemiet veļu no veļas tilpnes.
2. Palaidiet programmu Cottons visaugstākajā temperatūras iestatījumā.
3. Pievienojiet nelielu daudzumu pulverveida mazgāšanas līdzekļa tukšā veļas tilpnē, lai izskalotu palikušās atliekas.

- i** Reizēm cikla beigās displejā var būt redzama ikona ; tas ir ieteikums veikt veļas tilpnes tīrīšanu. Tiklīdz veiksiet veļas tilpnes tīrīšanu, ikona izzudīs.

## 14.8 Mazgāšanas līdzekļa dozatora tīrīšana

Lai novērstu sakaltuša mazgāšanas līdzekļa vai sarecējuša auduma mīkstinātāja nosēdumu veidošanos un/vai pelējuma veidošanos mazgāšanas līdzekļa dozatora atvilktnē, laiku pa laikam veiciet šādu tīrīšanas procedūru:

1. Atveriet atvilktni. Piespiediet uz leju fiksatoru, kā parādīts attēlā, un izvelciet atvilktni.

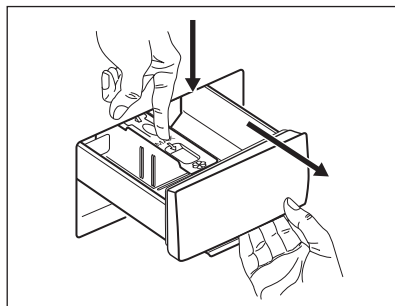

2. Lai atvieglotu tīrīšanu, noņemiet papildpiedeļu nodaļījuma augšdaļu un izskalojiet to zem tekoša silta ūdens, likvidējot visas uzkrātā mazgāšanas līdzekļa atliekas. Pēc tīrīšanas uzstādiet detaļu atpakaļ.

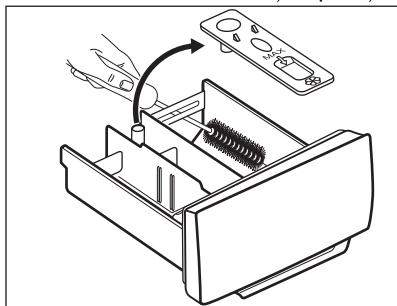

3. Iztīriet visas mazgāšanas līdzekļa atliekas no padziļinājuma augšējās un apakšējās daļas. Padziļinājuma tīrīšanai izmantojiet nelielu suku.

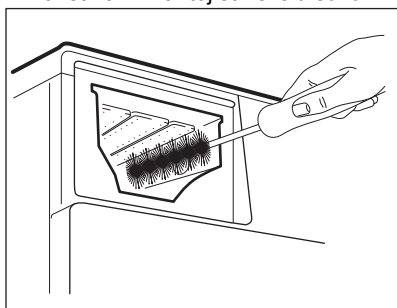

4. Ievietojiet mazgāšanas līdzekļa atvilktni vadotnēs un aizveriet to. Palaidiet skalošanas programmu, neievietojot tīlpnē veļu.

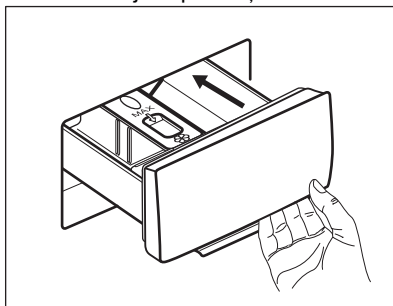

## 14.9 Ūdens izsūkņēšanas sūkņa tīrīšana

Regulāri pārbaudiet aizplūdes filtru un pārlicinieties, ka tas ir tīrs.

Tīriet sūkni, ja:

- ierīce neizsūknē ūdeni.
- veļas tīlpane negriežas;
- no ierīces atskan neparasts troksnis, kuru rada aizsērējis sūknis;
- ekrānā parādās kļūmes kods. **E20**



### BRĪDINĀJUMS!

- Atvienojiet kontaktdakšu no kontaktligzdas.
- Neizņemiet filtru, kamēr ierīce darbojas.
- Neīrīriet sūkni, ja ūdens ierīcē ir karsts. Nogaidiet, līdz ūdens ir atdzisis.
- Atkārtojiet 3. soli vairākas reizes, aizverot un atverot vārstu, līdz ūdens beidz izplūst.

Vienmēr turiet pa rokai lupatu, jo, izņemot filtru, var izplūst ūdens.

Lai iztīrītu sūkni, rīkojieties šādi:

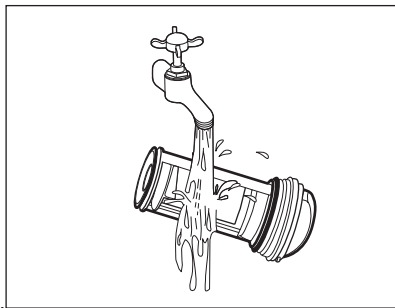
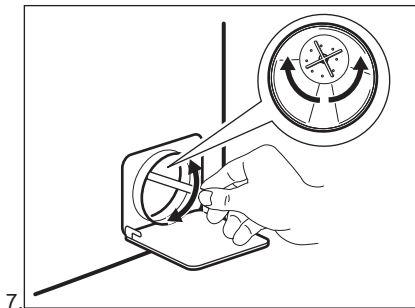
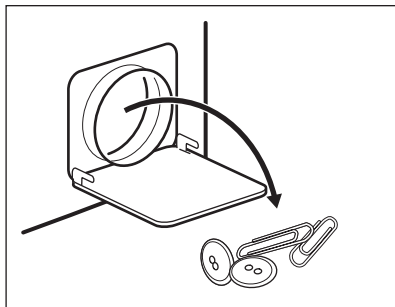
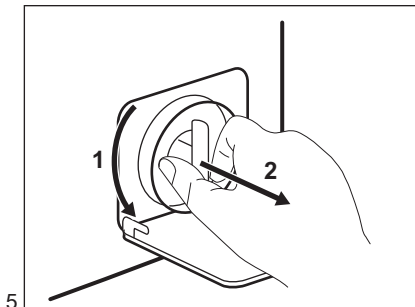
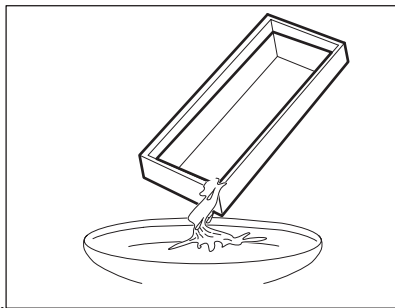
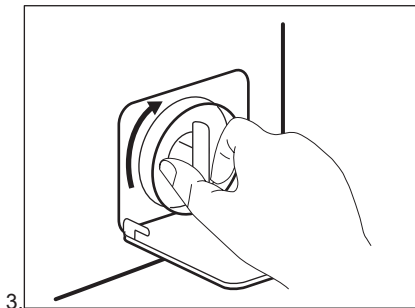
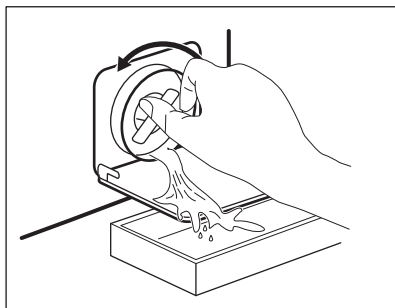
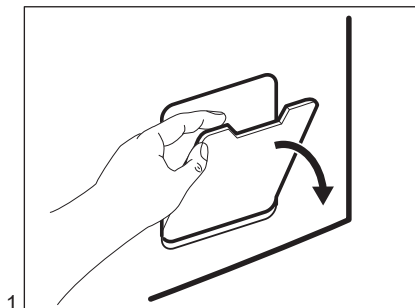

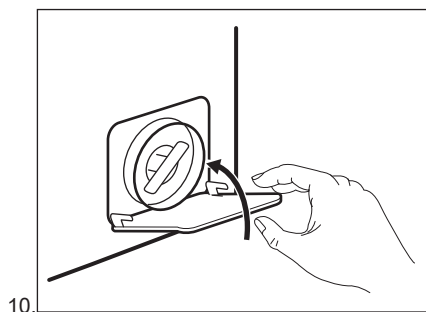
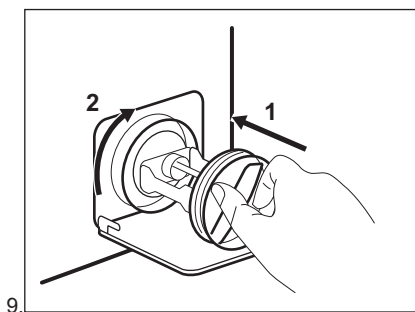

### BRĪDINĀJUMS!

Pārliecinieties, ka sūkņa lāpstņirēnis griežas. Ja tas negriežas, sazinieties ar pilnvaroto apkopes centru. Pārliecinieties, ka filtrs pareizi piegriezts, lai novērstu ūdens noplūdes.

Izvadot ūdeni ar šīs ārkārtas ūdens izvadīšanas procedūras palīdzību, noplūdes sistēmu atkal nepieciešams aktivizēt:

1. Ielejiet mazgāšanas līdzekļa dozatora galvenajā nodalījumā 2 litrus ūdens.
2. Aktivizējiet programmu, lai izsūknētu ūdeni.

## 14.10 Iepilūdes šļūtenes un filtra vārsta tīrīšana

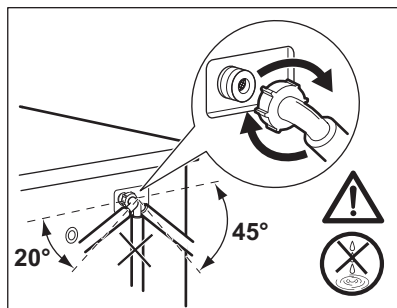
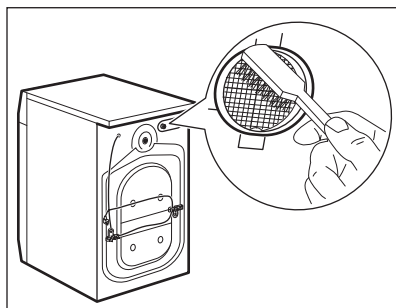
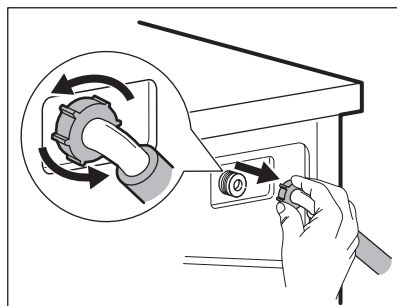
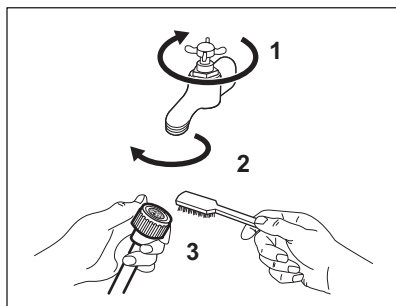

## 14.11 Avārijas ūdens izsūkņēšana

Ja ierīce neizsūknē ūdeni, veiciet to pašu procedūru, kas aprakstīta rindkopā "Noplūdes sūkņa tīrīšana". Ja nepieciešams, iztīriet sūkni.

Izvadot ūdeni ar šīs ārkārtas ūdens izvadīšanas procedūras palīdzību, noplūdes sistēmu atkal nepieciešams aktivizēt:

1. Ielejiet mazgāšanas līdzekļa dozatora galvenajā nodalījumā 2 litrus ūdens.
2. Aktivizējiet programmu, lai izsūknētu ūdeni.

## 14.12 Brīdinājumi par salu

Ja ierīce uzstādīta vietā, kur gaisa temperatūra var sasniegt 0 °C vai zemāku temperatūru, izlaidiet atlikušo

ūdeni no iepļūdes šļūtenes un izsūknējiet to no sūkņa.

1. Atvienojiet kontaktdakšu no kontaktligzdas.
2. Aizgrieziet ūdens krānu.
3. Ielieciet iepļūdes šļūtenes divus galus konteinerā un ļaujiet ūdenim izplūst no šļūtenes.
4. Iztukšojiet sūkni. Skatiet ārkārtas ūdens izvadīšanas procedūru.
5. Kad sūknis ir tukšs, uzstādiet atpakaļ iepļūdes šļūteni.



### BRĪDINĀJUMS!

Pārliedzinieties, ka temperatūra ir augstāka par 0 °C, pirms atkal lietojat ierīci.

Ražotājs neatbild par bojājumiem, kas radušies zemas temperatūras rezultātā.

# 15. PROBLĒMRISINĀŠANA



### BRĪDINĀJUMS!

Skatiet sadaļu "Drošība".

## 15.1 Brīdinājuma kodi un iespējamās kļūmes

Ierīce neieslēdzas vai apstājas darbības laikā. Vispirms mēģiniet atrast problēmas risinājumu (skatiet tabulas).



### BRĪDINĀJUMS!

Pirms pārbaudes veikšanas atvienojiet ierīci no elektrotīkla.

**Dažu problēmu gadījumā displejā redzams brīdinājuma kods un Sākt/pauze taustiņš var nepārtraukti mirgot:**

Problēma	Iespējamais risinājums
 Ierīce kārtīgi nepiepildās ar ūdeni.	<ul style="list-style-type: none"> <li>• Pārbaudiet, vai ūdens krāns ir atvērts.</li> <li>• Pārliedzinieties, vai ūdens piegādes spiediens nav pārāk zems. Lai iegūtu šo informāciju, sazinieties ar vietējo ūdens apgādes dienestu.</li> <li>• Pārbaudiet, vai ūdens krāns nav aizsērējis.</li> <li>• Pārbaudiet, vai ūdens noplūdes šļūtene nav salocījusies, bojāta vai saliekta.</li> <li>• Pārliedzinieties, vai ūdens iepļūdes šļūtenes pieslēgums ir pareizs.</li> <li>• Pārbaudiet, vai nav aizsērējis iepļūdes šļūtenes filtrs vai vārsta filtrs. Skatiet sadaļu "Kopšana un tīrīšana".</li> </ul>

<b>E20</b> Ierīce neizsūknē ūdeni.	<ul style="list-style-type: none"> <li>• Pārbaudiet, vai izlietnes sifons nav aizsērējis.</li> <li>• Pārbaudiet, vai ūdens izplūdes šļūtene nav sagriezusies vai saliekta.</li> <li>• Pārbaudiet, vai ūdens noplūdes filtrs nav aizsērējis. Tīriet filtru, ja nepieciešams. Skatiet sadaļu "Kopšana un tīršana".</li> <li>• Pārliedzieties, vai ūdens noplūdes šļūtenes pieslēgums ir pareizs.</li> <li>• Iestatot programmu bez ūdens izsūknēšanas fāzes, iestatiet ūdens izsūknēšanas programmu.</li> <li>• Ja izvēlēta iespēja, kuras beigās ūdens netiek izvadīts no veļas tīlpnes, iestatiet ūdens izsūknēšanas programmu.</li> </ul>
<b>E40</b> Ierīces durvis ir atvērtas vai nav aizvērtas pareizi.	<ul style="list-style-type: none"> <li>• Pārliedzieties, ka durvis ir kārtīgi aizvērtas.</li> </ul>
<b>E91</b> Ierīces elektronisko elementu starpā nav saziņas.	<ul style="list-style-type: none"> <li>• Programma netika pabeigta pareizi vai ierīce pārāk ātri pārtrauca darbību. Izslēdziet ierīci un atkal ieslēdziet.</li> <li>• Ja brīdinājuma kods atkārtojas, sazinieties ar pilnvaroto servisa centru.</li> </ul>
<b>EHD</b> Strāvas padeve ir nestabila.	<ul style="list-style-type: none"> <li>• Pagaidiet, līdz strāvas padeve ir stabila.</li> </ul>

Ja displejā parādās brīdinājuma kodi, izslēdziet un ieslēdziet ierīci.  
 Ja problēma atkārtojas, sazinieties ar pilnvaroto servisa centru.  
 Dažādu veļas mašīnas problēmu gadījumā skatiet iespējamus risinājumus tabulā tālāk.

Problēma	Iespējamais risinājums
Programma neieslēdzas.	<ul style="list-style-type: none"> <li>• Pārbaudiet, vai kontaktdakša pieslēgta kontaktligzdai.</li> <li>• Pārliedzieties, ka ierīces durvis ir aizvērtas.</li> <li>• Pārliedzieties, vai nav bojāti drošinātāji drošinātāju blokā.</li> <li>• Pārliedzieties, ka esat pieskāries Sākt/pauze .</li> <li>• Ja iestatīts atliktais starts, atceliet iestatījumu vai gaidiet laika atskaites beigas.</li> <li>• Izslēdziet Bērnu drošības funkciju, ja tā ir ieslēgta.</li> <li>• Pārbaudiet izvēlētais programmas regulatoru.</li> </ul>
Ierīce piepildās ar ūdeni un tad uzreiz to izsūknē.	<ul style="list-style-type: none"> <li>• Pārliedzieties, ka izvades šļūtene ir pareizā pozīcijā. Iespējams, šļūtene atrodas pārāk zemu. Skatiet sadaļu "Uzstādīšanas norādes".</li> </ul>
Nedarbojas veļas izgriešanas fāze, vai mazgāšanas cikls noris ilgāk nekā parasti.	<ul style="list-style-type: none"> <li>• Iestatiet izgriešanas programmu.</li> <li>• Pārbaudiet, vai ūdens noplūdes filtrs nav aizsērējis. Tīriet filtru, ja nepieciešams. Skatiet sadaļu "Kopšana un tīršana".</li> <li>• Ar rokām izkārtojiet drēbes tīlpnē un iedarbiniet izgriešanas fāzi no sākuma. Šī problēma, iespējams, radusies līdzsvara trūkuma dēļ.</li> </ul>

Problēma	Iespējamais risinājums
Uz grīdas ir ūdens.	<ul style="list-style-type: none"> <li>• Pārbaudiet, vai ūdens šļūteni savienotājdetaļas ir cieši pievilktas un nav ūdens noplūdes.</li> <li>• Pārbaudiet, vai ūdens ieplūdes šļūtene vai ūdens izsūkņēšanas šļūtene nav bojātas.</li> <li>• Pārliedzieties, vai izmantots pareizais mazgāšanas līdzeklis un pareizā daudzumā.</li> </ul>
Ierīces durvis nevar atvērt.	<ul style="list-style-type: none"> <li>• Pārliedzieties, ka nav izvēlēta mazgāšanas programma, kuras beigās ūdens paliek veļas tilpnē.</li> <li>• Pārbaudiet, vai mazgāšanas programma beigusies.</li> <li>• Ja veļas tilpnē palicis ūdens iestatiet ūdens izsūkņēšanas vai veļas izgriešanas programmu.</li> <li>• Pārliedzieties, vai ierīce ir pieslēgta barošanai.</li> <li>• Šo problēmu, iespējams, radījusi ierīces darbības kļūme. Sazinieties ar pilnvaroto servisa centru.</li> </ul>
Mašīna rada neparastus trokšņus un vibrē.	<ul style="list-style-type: none"> <li>• Pārbaudiet, vai ierīce ir pareizi nolīmeņota. Skatiet sadaļu "Uzstādīšanas norādes".</li> <li>• Pārliedzieties, ka noņemti visi iesaiņojuma materiāli un/vai izņemtas visas pārvietošanas laikā izmantotās skrūves. Skatiet sadaļu "Uzstādīšanas norādes".</li> <li>• Ielieciet tilpnē vairāk veļas. Veļas var būt par maz.</li> </ul>
Programmas darbības ilgums pieaug vai samazinās programmas darbības laikā.	<ul style="list-style-type: none"> <li>• SensiCare System var noregulēt programmas darbības ilgumu atbilstoši veļas veidam un daudzumam. Skatiet punktu "SensiCare System veļas daudzuma noteikšana" sadaļā "Lietošana ikdienā".</li> </ul>
Mazgāšanas rezultāti nav apmierinoši.	<ul style="list-style-type: none"> <li>• Palieliniet mazgāšanas līdzekļa daudzumu vai izmantojiet citu mazgāšanas līdzekli.</li> <li>• Pirms veļas mazgāšanas izmantojiet īpašus izstrādājumus, lai likvidētu grūti izīrāmus traipus.</li> <li>• Pārliedzieties, ka iestatījāt pareizu temperatūru.</li> <li>• Samaziniet veļas daudzumu.</li> </ul>
Pārāk daudz putu veļas tilpnē mazgāšanas cikla laikā.	<ul style="list-style-type: none"> <li>• Samaziniet mazgāšanas līdzekļa daudzumu.</li> </ul>

Pēc pārbaudes ieslēdziet ierīci. Programma atsāksies no tās vietas, kur tā tika pārtraukta.

Ja problēma atkārtojas, sazinieties ar pilnvaroto servisa centru.

Servisa centram nepieciešamie dati norādīti uz tehnisko datu plāksnītes.

## 16. PATĒRIŅA DATI

### 16.1 Ievads



Sīkāk par enerģijas marķējumu skatiet vietnē [www.theenergylabel.eu](http://www.theenergylabel.eu).



QR kods uz enerģijas marķējuma, kas iekļauts ierīces komplektācijā, nodrošina tīmekļa saiti uz informāciju par ierīces veiktspēju ES EPREL datu bāzē. Saglabājiet enerģijas marķējumu kopā ar lietotāja rokasgrāmatu un visiem pārējiem ierīces komplektācijā iekļautajiem dokumentiem. Ir iespējams atrast to pašu informāciju EPREL datu bāzē, izmantojot saiti <https://eprel.ec.europa.eu>, un modeļa nosaukumu un izstrādājuma numuru, ko var atrast uz ierīces datu plāksnītes. Lai noskaidrotu tehnisko datu plāksnītes atrašanās vietu, skatiet nodaļu "Produkta apraksts".

## 16.2 Apzīmējumi

<b>kg</b>	Veļas ielāde.	<b>h:mm</b>	Programmas ilgums.
<b>kWh</b>	Elektroenerģijas patēriņš.	<b>°C</b>	Veļas temperatūra.
<b>Litri</b>	Ūdens patēriņš.	<b>apgr./min</b>	Veļas izgriešanas ātrums.
<b>%</b>	Atlikušais mitrums izgriešanas fāzes beigās. Jo lielāks izgriešanas ātrums, jo lielāks ir troksnis un jo zemāks ir atlikušais mitrums.		



Vērtības un programmu ilgums var atšķirties atkarībā no dažādiem apstākļiem (piem., istabas temperatūras, ūdens temperatūras un spiediena, veļas daudzuma un veida, elektrotīkla sprieguma), kā arī tad, ja mainīsiet noklusējuma iestatījumu programmā.

## 16.3 Saskaņā ar Komisijas regulu ES 2019/2023

Eco 40-60 programma	kg	kWh	Litri	h:mm	%	°C	apgr./min <sup>1)</sup>
Maksimālā ielāde	6	0.790	47	3:10	53	42	1151
Pusielāde	3	0.455	36	2:25	53	31	1151
Ceturtdaļielāde	1,5	0.250	33	2:25	55	25	1151

1) Maksimālais veļas izgriešanas ātrums.

### Jaudas patēriņš dažādos darbības režīmos

Izslēgts (W)	Gaidstāve (W)	Atliktais starts (W)
0.50	0.50	4.00



Izslēgts (W)	Gaidstāve (W)	Atliktais starts (W)
Laiks līdz izslēgtam/gaidstāves režīmam ir ne vairāk kā 15 minūtes.		

## 16.4 Bieži lietotas programmas



Šīs vērtības ir tikai orientējošas.

Programma	kg	kWh	Litri	h:mm	%	°C	apgr./min <sup>1)</sup>
Cottons <sup>2)</sup> 90 °C	6	2.15	75	3:55	53	85	1200
Cottons 60 °C	6	1.50	70	3:25	53	55	1200
Cottons 20 <sup>3)</sup> 20 °C	6	0.30	70	2:10	53	20	1200
Synthetics 40 °C	3	0.75	65	2:10	35	40	1200
Delicate <sup>4)</sup> 30 °C	1	0.30	40	0:50	35	30	1200
Wool 30 °C	1	0.20	40	1:05	30	30	1200

1) Veļas izgriešanas ātruma informatīvais indikators.

2) Piemērota ļoti netīru audumu mazgāšanai.

3) Piemērota ļoti nedaudz netīras kokvilnas mazgāšanai.

4) Tā arī veic ātru mazgāšanas ciklu nedaudz netīrai veļai.

## 17. ĪSA PAMĀCĪBA

### 17.1 Ierīces izmantošana ikdienā

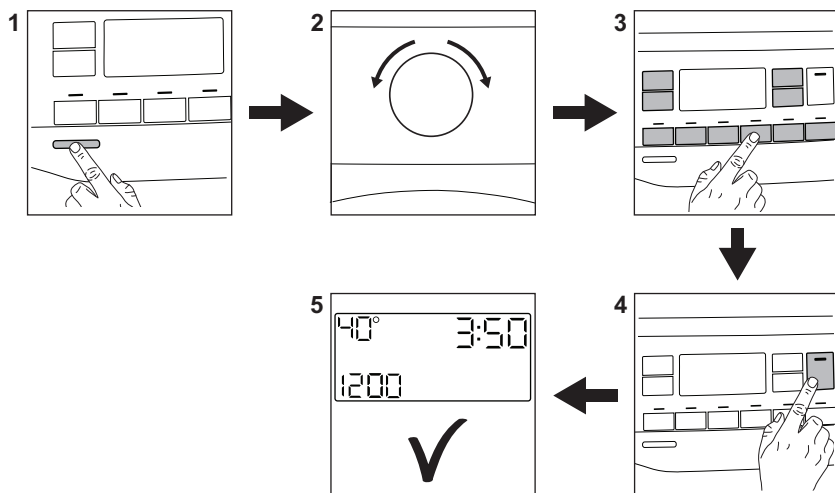

Pievienojiet kontaktdakšu kontaktligzdai.

Atgrieziet ūdens krānu.

Ievietojiet veļu.

Ielejiet mazgāšanas līdzekli un citu veļas kopšanas līdzekli attiecīgajā mazgāšanas līdzekļa dozatora nodalījumā.

1. Nospiediet taustiņu **ieslēgt/Izslēgt**, lai izslēgtu ierīci.
2. Pagrieziet programmu izvēles pārslēgu, lai iestatītu vēlamo programmu.

3. Pieskaroties attiecīgajiem skārientaustiņiem, iestatiet vēlamās papildiespējas.

4. Lai aktivizētu programmu, pieskarieties pie taustiņa **Sākt/pauze**.

5. Ierīce ieslēdzas.

Pēc programmas beigām izņemiet veļu.



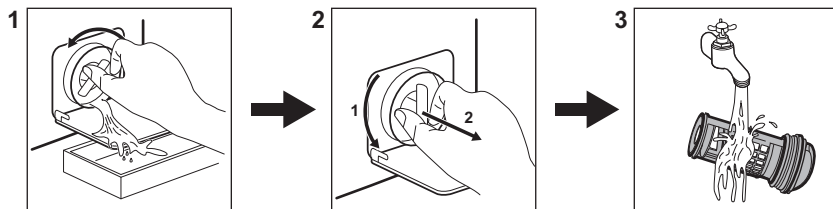

Nospiediet taustiņu **ieslēgt/Izslēgt**, lai izslēgtu ierīci.

### 17.2 Ūdens izsūkņēšanas sūkņa filtra tīrīšana



Regulāri iztīriet šo filtru, īpaši, ja displejā parādās brīdinājuma kods **E20**.

## 17.3 Programmas

Programmas	Ielāde	Produkta apraksts
<b>Eco 40-60</b>	6 kg	Balta un krāsaina kokvilna. Vidēji netīri apģērbi.
<b>Cottons</b>	6 kg	Balti kokvilnas audumi un krāsaini kokvilnas audumi.
<b>Synthetics</b>	3 kg	Sintētikas vai jauktu audumu apģērbi.
<b>Delicate</b>	1 kg	Smalki audumi, tādi kā akrils, viskoze, poliesters.
<b>Rapid 14min</b>	1 kg	Sintētika un jaukti audumi. Nedaudz netīri apģērbi un apģērbu atsvaidzināšana.
<b>Rinse</b>	6 kg	Visi audumi, izņemot vilnas izstrādājumus un smalkveļu. Programma skalošanai un veļas izgriešanai.
<b>Drain/Spin</b>	6 kg	Visi audumi, izņemot vilnas izstrādājumus un smalkveļu. Programma veļas izgriešanai un ūdens izsūkņēšanai.
 <b>Anti-Allergy</b>	6 kg	Balti kokvilnas izstrādājumiem. Šī programma palīdz likvidēt mikrobus un baktērijas.
<b>Baby Clothes</b>	1 kg	Maigs cikls mazuļu drēbēm.
 <b>Silk</b>	0,5 kg	Saudzīga mazgāšanas programma, kas piemērota zīdam un audumiem, kuru sastāvā ir sintētika.
 <b>Wool</b>	1 kg	Vilnas audumiem, kurus var mazgāt veļas mašīnā, vilnas un smalkiem audumiem, kurus jāmazgā ar rokām.
<b>Sport</b>	3 kg	Sporta apģērbi.
 <b>Outdoor</b>	1,5 kg <sup>1)</sup> 1 kg <sup>2)</sup>	Moderni āra sporta apģērbi.
<b>Denim</b>	1,5 kg	Džinsu apģērbi.

1) Mazgāšanas programma.

2) Mazgāšanas programma un ūdensnecauraidības atjaunošanas fāze.

## 18. APSVĒRUMI PAR VIDES AIZSARDZĪBU

Nododiet otrreizējai pārstrādei materiālus ar simbolu . Ievietojiet iepakojuma materiālus atbilstošajos konteineros to otrreizējai pārstrādei. Palīdziet aizsargāt apkārtējo vidi un cilvēku veselību, atkārtoti pārstrādājot elektrisko un

elektronisko iekārtu atkritumus. Neizmetiet ierīces, kas apzīmētas ar šo simbolu , kopā ar māsaimniecības atkritumiem. Nododiet izstrādājumu vietējā otrreizējās pārstrādes punktā vai sazinieties ar vietējo pašvaldību.

[www.electrolux.com/shop](http://www.electrolux.com/shop)



155282971-A-142023

