

ENC8MC19S

ET	Kasutusjuhend Külmik-sügavkülmuti	3
LV	Lietošanas instrukcija Ledusskapis ar saldētavu	22
LT	Naudojimo instrukcija Šaldytuvas-šaldiklis	41

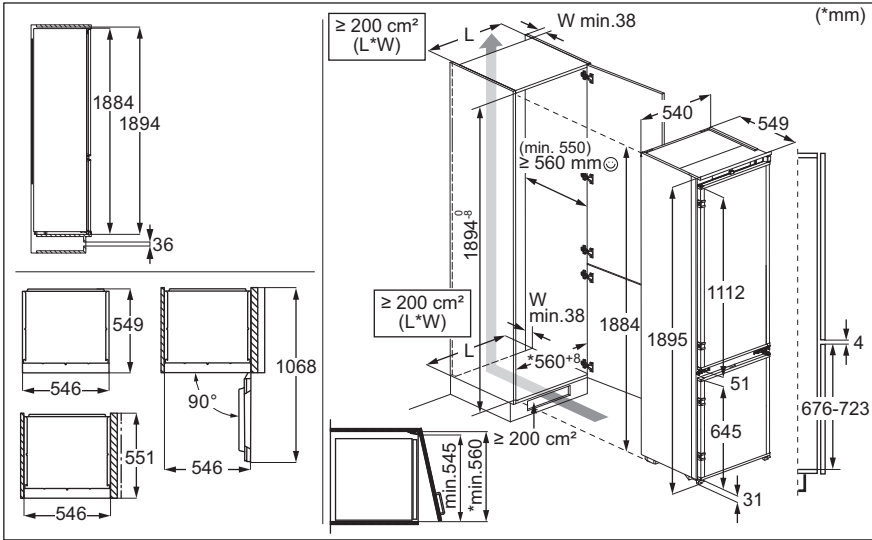

PAIGALDAMINE / UZSTĀDĪŠANA / MONTĀVIMAS



HELID / TROKŠŅI / TRIUKŠMAI

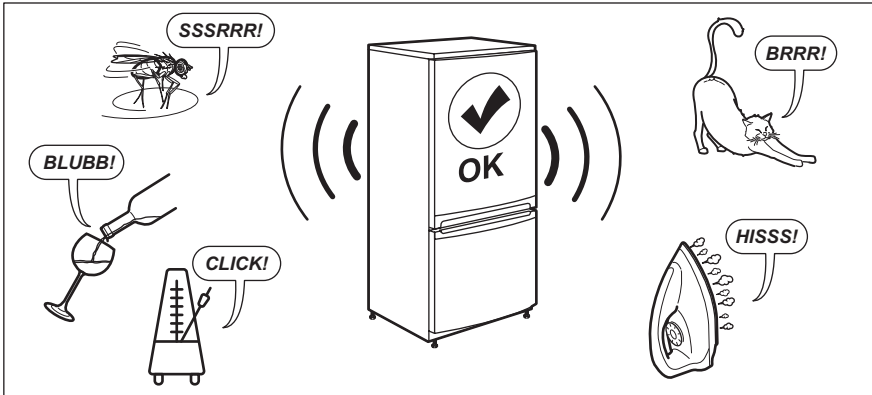

Laipni lūdzam Electrolux! Pateicamies jums, ka iegādājāties mūsu ierīci.



saņemtu lietošanas ieteikumus un brošūras, kā arī traucējummeklēšanas, servisa un remonta informāciju:

www.electrolux.com/support

Izmaiņu tiesības rezervētas.

SATURS

1. DROŠĪBAS INFORMĀCIJA.....	22
2. DROŠĪBAS NORĀDĪJUMI.....	24
3. VADĪBAS PANELIS.....	26
4. IKDIENAS LIETOŠANA.....	30
5. PADOMI UN IETEIKUMI.....	34
6. APKOPE UN TĪRĪŠANA.....	35
7. TRAUCĒJUMMEKLĒŠANA.....	37
8. TEHNISKIE DATI.....	40
9. INFORMĀCIJA PĀRBAUDES IESTĀDĒM.....	40
10. APSVĒRUMI PAR VIDES AIZSARDZĪBU.....	40

1. ⚠ DROŠĪBAS INFORMĀCIJA

Pirms ierīces uzstādīšanas un lietošanas rūpīgi izlasiet pievienotos norādījumus. Ražotājs neatbild par savainojumiem un bojājumiem, kas radušies ierīces nepareizas uzstādīšanas vai izmantošanas rezultātā. Glabājiet šīs instrukcijas drošā, pieejamā vietā, lai tās varētu izmantot nākotnē.

1.1 Bērnu un īpaši jūtīgu personu drošība

- Šo ierīci drīkst izmantot bērni no 8 gadu vecuma un cilvēki ar ierobežotām fiziskām, sensorām vai garīgām spējām vai pieredzes un zināšanu trūkumu atbildīgas personas uzraudzībā vai, ja tie ir informēti par ierīces drošu lietošanu un izprot potenciālos riskus. Bērni vecumā no 3–8 gadiem un personas ar ļoti plašu un sarežģītu invaliditāti var ievietot priekšmetus ierīcē un izņemt tos, ja viņi ir atbilstoši apmācīti. Neļaujiet bērniem trīs gadu vecumu

nesasniegušiem bērniem tuvoties ierīcei, ja vien viņi netiek pastāvīgi uzraudzīti.

- Bērni jāuzrauga, lai viņi nerotaļātos ar ierīci.
- Bērni nedrīkst tīrīt ierīci un veikt tās apkopi bez uzraudzības.
- Neļaujiet bērniem tuvoties iepakojumam un atbrīvojieties no tā pienācīgā veidā.

1.2 Vispārīgā drošība

- Šī ierīce ir paredzēta tikai pārtikas un dzērienu glabāšanai.
- Šī ierīce ir izstrādāta tikai izmantošanai mājās apstākļos un telpās.
- Šo ierīci var izmantot birojos, viesnīcu viesu numuriņos, pansiju viesu numuriņos, lauku viesu mājās un citās līdzīgās uzturēšanās vietās, kurās izmantošana nepārsniedz (vidējo) mājsaimniecības lietošanas intensitāti.
- Lai izvairītos no pārtikas produktu piesārņošanas, ievērojiet šādus norādījumus:
 - neatstājiet durvis atvērtas ilgstoši;
 - regulāri tīriet virsmas, kas var saskarties ar pārtiku un pieejamām noplūdes sistēmām;
 - glabājiet jēlu gaļu un zivis piemērotās tvertnēs ledusskapī, lai tās nesaskartos ar vai neuzpilētu uz citiem produktiem.
- UZMANĪBU: Rūpējieties, lai neaizsērētu ierīces korpusa vai iebūvētās konstrukcijas ventilācijas atveres.
- UZMANĪBU: Nelietojiet ražotāja neieteiktas mehāniskas ierīces vai citus līdzekļus atkuššanas procesa paātrināšanai.
- UZMANĪBU: Nebojājiet dzesētāja kontūru.
- UZMANĪBU: Nelietojiet elektroierīces ēdiena uzglabāšanai paredzētajos ierīces nodaļumos, ja vien to izmantošanu neiesaka ražotājs.
- Ierīces tīrīšanai neizmantojiet ūdens smidzinātāju un tvaika tīrītāju.
- Tīriet ierīci ar mitru mīkstu drānu. Izmantojiet tikai neitrālus mazgāšanas līdzekļus. Neizmantojiet abrazīvus

izstrādājumus, abrazīvus sūkļus, šķīdinātājus vai metāla priekšmetus.

- Ja ledusskapis ilgstoši paliek tukšs, izslēdziet to, atkausējiet, iztīriet, nosusiniet un atstājiet vaļā durvis, lai ierīcē neveidotos pelējums.
- Neglabājiet ierīcē sprāgstošas vielas, piemēram, aerosolus ar uzliesmojošu propelentu.
- Ja strāvas padeves vads ir bojāts, tas ir jānomaina ražotājam, autorizētajam servisa centram vai kvalificētam speciālistam, lai izvairītos no nelaimes gadījuma.

2. DROŠĪBAS NORĀDĪJUMI

2.1 Uzstādīšana

BRĪDINĀJUMS!

Ierīci drīkst uzstādīt tikai sertificēti speciālisti.

- Noņemiet visu iesaiņojumu.
- Neuzstādiēt un nelietojiet bojātu ierīci.
- Nelietojiet ierīci, pirms ievietojat to iebūvētā struktūrā drošības izturēšanās dēļ.
- Atsevišķi norādījumi attiecībā uz ierīces instalāciju un durvju vēršanās virziena maiņu pieejami mūsu tīmekļa vietnē.
- Vienmēr uzmanīgi pārvietojiet ierīci, jo tā ir smaga. Vienmēr izmantojiet drošības cimdus un slēgtus apavus.
- Raugieties, lai ap ierīci var brīvi cirkulēt gaiss.
- Pēc uzstādīšanas vai durvju vēršanās virziena maiņas nogaidiet vismaz 4 stundas, līdz pieslēdzat ierīci elektrotīklam. Tas ļauj eļļai ieplūst atpakaļ kompresorā.
- Pirms jebkāda darba veikšanas ar ierīci (piemēram, durvju vēršanās virziena maiņas) atvienojiet kontaktdakšu no kontaktligzdas.
- Neuzstādiēt ierīci radiatoru vai plīts, cepeškrāsns, plīts vai plīts virsmas tuvumā, ja vein uzstādīšanas norādēs nav noteikts savādāk.
- Nepakļaujiet ierīci lietus iedarbībai.
- Neuzstādiēt ierīci vietā, kur tā ir pakļauta tiešai saules gaismai.

- Neuzstādiēt ierīci pārāk mitrās un pārāk aukstās vietās.
- Pārvietojot ierīci, paceliet to aiz priekšējās malas, lai izvairītos no grīdas saskrāpēšanas.
- Aizsargājiet grīdu pret skrāpējumiem, mainot ierīces durvju vēršanās virzienu.
- Ierīces komplektācijā ir iekļauts mitruma uzsūcēja maisiņš. Tā nav rotālieta. Tas nav ēdams. Izmetiet to nekavējoties.

2.2 Pieslēgums elektrotīklam

BRĪDINĀJUMS!

Ugunsgrēka un elektrošoka risks!

BRĪDINĀJUMS!

Novietojot ierīci, pārliecinieties, ka vads nav aizķēries vai bojāts.

BRĪDINĀJUMS!

Neizmantojiet vairāku kontaktspraudņu adapterus un pagarinātājus.

- Pārliecinieties, ka tehnisko datu plāksnītē norādītie parametri atbilst elektrotīkla parametriem.
- Ierīcei jābūt iezemētai.
- Vienmēr izmantojiet pareizi uzstādītu un drošu kontaktligzdu.
- Ja mājas elektroapgādes kontaktligzda nav sazemēta, savienojiet ierīci ar atsevišķu zemējumu, kas atbilst pašlaik

- spēkā esošajiem noteikumiem, konsultējoties ar kvalificētu elektriķi.
- Pārliecinieties, ka netiek bojātas elektrotehniskās sastāvdaļas (piem., elektrotīkla kontaktspraudnis, elektroapgādes kabelis, kompresors). Sazinieties ar pilnvarotu servisa centru vai elektriķi, lai aizstātu elektrotehniskos komponentus.
- Elektroapgādes kabelim jāatrodas zemāk par elektrotīkla kontaktligzdu.
- Pieslēdziet kontaktspraudni kontaktligzdai tikai uzstādīšanas beigās. Pārbaudiet, vai pēc uzstādīšanas kontaktspraudnim var brīvi piekļūt.
- Nekad neatslēdziet ierīci no tīkla, velkot aiz strāvas kabeļa. Vienmēr velciet aiz kontaktspraudņa.

2.3 Lietošana

BRĪDINĀJUMS!

Savainojumu, apdegumu vai elektrošoka risks.



Ierīce satur uzliesmojošu gāzi, izobutānu (R600a), dabasgāzi, kas ir videi praktiski nekaitīga. Rīkojieties uzmanīgi, lai nesabojātu dzesētāja shēmu, kas satur izobutānu.

- Nemainiet šī produkta specifikāciju.
- Iebūvētā produkta izmantošana atsevišķi stāvošas ierīces veidā ir stingri aizliegta.
- Šī ierīce ir paredzēta lietošanai apkārtējā temperatūrā no 10°C līdz 43°C. Pareizu ierīces darbību var garantēt norādītajā temperatūras diapazonā.
- Neievietojiet ierīcē elektropreces (piem., saldējuma gatavotājus), izņemot gadījumus, kad ražotājs ir atļāvis to darīt.
- Dzesētāja kontūra bojājuma gadījumā rūpējieties, lai ierīces atrašanās telpā nebūtu liesmu un aizdegšanās avotu. Vēdiniet telpu.
- Nepieļaujiet uzkarstošu priekšmetu, piemēram, plastmasas detaļu saskarsmi ar ierīci.
- Nenovietojiet gāzētus dzērienus saldētavas nodalījumā. Tas izraisīs spiedienu dzēriena tvertnē.

- Neievietojiet ierīcē uzliesmojošas gāzes un šķidrumus ierīcē.
- Neievietojiet ierīcē neizņemtas un neglabājiet tās tuvumā vai uz tās viegli uzliesmojošas vielas vai ar viegli uzliesmojošām vielām piesūcinātus priekšmetus.
- Nepieskarities kompresoram un kondensatoram. Tie ir karsti.
- Neizņemiet saldētavā ievietotus produktus un nepieskarities tiem, ja jūsu rokas ir slapjas vai mitras.
- Nesaldējiet atkārtoti pārtiku, kas jau ir bijusi atsaldēta.
- Ievērojiet uz saldētās pārtikas iepakojuma sniegtos uzglabāšanas norādījumus.
- Pirms ievietošanas saldētavā ietiniet pārtiku jebkādā materiālā, kas paredzēts saskarei ar pārtiku.
- Nepieļaujiet ēdiena saskari ar ierīces nodalījumu iekšējām sienām.

2.4 Iekšējais apgaismojums

BRĪDINĀJUMS!

Elektrošoka risks.

- Šis izstrādājums satur vienu vai vairākus gaismas avotus, kuru energoefektivitātes klase ir G.
- Informācija par šajā produktā esošo lampu (lampām) un atsevišķi nopērkamajām rezerves lampām: Šīs lampas ir paredzētas ekstremāliem fiziskajiem apstākļiem, piemēram, temperatūrai, vibrācijai, mitrumam, mājāsaimniecības ierīcēs vai paredzētas informēšanai par ierīces darbības statusu. Tās nav paredzētas citiem lietošanas veidiem un nav piemērotas mājāsaimniecības telpu apgaismojumam.

2.5 Apkope un tīrīšana

BRĪDINĀJUMS!

Pastāv traumu un ierīces bojājumu risks.

- Pirms apkopes izslēdziet ierīci un atvienojiet to no elektrotīkla.
- Šīs ierīces dzesēšanas iekārta satur ogļūdeņražus. Dzesēšanas iekārta atkārtotas uzpildes darbus drīkst veikt tikai sertificēts speciālists.

2.6 Serviss

- Lai salabotu ierīci, sazinieties ar pilnvarotu servisa centru. Izmantojiet tikai oriģinālās rezerves daļas.
- Lūdzu, ņemiet vērā, ka pašrocīgi veikti remontdarbi vai remontdarbi, kurus veikušas neprofesionālas personas, var radīt apdraudējumu, un garantija var zaudēt spēku.
- Turpmāk norādītās rezerves daļas ir pieejamas vismaz septiņus gadus pēc modeļa ražošanas pārtraukšanas: termostati, temperatūras sensori, iespiestas shēmas, gaismas avoti, durvju rokturi, durvju eņģes, paplātes un grozi. Durvju blīves ir pieejamas vismaz 10 gadus pēc modeļa ražošanas pārtraukšanas. Pieejamības laiks jūsu valstī var būt ilgāks. Lai iegūtu papildu informāciju, apmeklējiet mūsu tīmekļa vietni.
- Lūdzu, ņemiet vērā, ka dažas no šīm rezerves daļām ir pieejamas tikai

profesionāliem remontētājiem un ka ne visas rezerves daļas der visiem modeļiem.

2.7 Ierīces utilizācija

⚠ BRĪDINĀJUMS!

Pastāv traumu un nosmakšanas risks.

- Atvienojiet ierīci no elektropadeves.
- Nogrieziet strāvas kabeli un izmetiet to.
- Izņemiet durvis, lai novērstu bērnu vai dzīvnieku ieslēgšanu ierīcē.
- Šīs ierīces dzesētāja shēma un izolācijas materiāli nekaitē ozona slānim.
- Izolācijas slānis satur viegli uzliesmojošu gāzi. Sazinieties ar vietējo pašvaldību, lai noskaidrotu, kā pareizi atbrīvoties no ierīces.
- Nesabojājiet dzesēšanas bloka daļu, kas atrodas blakus siltummainim.

3. VADĪBAS PANELIS

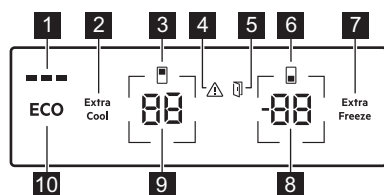

- 1 Indikators ECOMETER
- 2 Extra Cool poga/indikators
- 3 Ledusskapja nodalījuma indikators
- 4 Brīdinājuma indikators
- 5 Atvērtu durvju brīdinājuma indikators
- 6 Saldētavas nodalījuma indikators
- 7 Extra Freeze poga/indikators
- 8 Saldētavas temperatūras poga/indikators
- 9 Ledusskapja temperatūras poga/indikators
- 10 Poga ECO

3.1 Ieslēgšana/izslēgšana

Ieslēgšana

Pievienojiet elektrotīkla vada spraudni elektrotīkla kontaktligzdai.

Lai iestāftu citu temperatūru, skatiet sadaļu "Temperatūras regulēšana".

Ja displejā tiek rādīts **DE** **OR**, skatiet sadaļu "Traucējummeklēšana".

Izslēdziet funkciju

1. Vienlaikus nospiediet un 5 s turiet nospiegtu ledusskapja temperatūras pogu un saldētavas pogu.

Displejā sāk mirgot **DF**.

2. Atvienojiet kontaktspraudni no elektrotīkla kontaktligzdas, kad displejā redzams **DF**.

3.2 Temperatūras regulēšana

Temperatūra saldētavā var būt no -15°C līdz -24°C (ieteicamā -18°C), savukārt ledusskapī temperatūra var būt no 2°C līdz 8°C (ieteicamā 4°C).

Lai iestatītu ierīces temperatūru, nospiediet temperatūras pogas.

Iestatiet ieteicamo temperatūru, ieslēdzot ECO funkcija. Skatiet sadaļu ECO funkcija.

Temperatūras indikatori rāda iestatīto noklusējuma temperatūru.



Iestatītā temperatūra tiks sasniegta 24 st laikā.

Pēc strāvas padeves pārtraukuma ierīce atsāk darbību iestatītajā temperatūrā.

3.3 Ledusskapja nodalījuma ieslēgšana/izslēgšana

Lai ieslēgtu/izslēgtu:

1. Nospiediet un turiet nospiestu ledusskapja temperatūras pogu 5 s. Displejā sāk mirgot **UF**.
2. Kad ledusskapja nodalījums ir izslēgts, displejs parāda **UF**.

Lai ieslēgtu:

1. Nospiediet un turiet nospiestu ledusskapja temperatūras pogu 5 s. Displejā sāk mirgot **UF**.
2. Ledusskapja nodalījums ir ieslēgts, un ir atjaunota iepriekš iestatītā temperatūra.

3.4 Saldētavas nodalījuma ieslēgšana un izslēgšana

Lai ieslēgtu/izslēgtu:

1. Nospiediet un turiet nospiestu saldētavas temperatūras pogu 5 s. Displejā sāk mirgot **UF**.
2. Kad saldētavas nodalījums ir izslēgts, displejs parāda **UF**.

Lai ieslēgtu:

1. Nospiediet un turiet nospiestu saldētavas temperatūras pogu 5 s. Displejā sāk mirgot **UF**.
2. Saldētavas nodalījums tiek ieslēgts, un tiek atjaunota iepriekš iestatītā temperatūra.

3.5 MultiSwitch

Šī funkcija ļaus saldētavas nodalījumu pārveidot par ledusskapi.



Pirms funkcijas MultiSwitch ieslēgšanas no saldētavas nodalījuma izņemiet sasaldēto pārtiku.

Lai pārveidotu nodalījumu:

1. Pieskarieties saldētavas temperatūras pogai atkārtoti, līdz ekrānā redzams **UF**.
2. Nospiediet **UF** 7 s laikā. Ja nospiedīsiet pogu šajā laikā, saldētavas nodalījums netiks pārveidots par ledusskapi.
3. Saldētavas temperatūras indikators attēlo nodalījuma MultiSwitch temperatūru (4°C).



Uzgaidiet 24 st, pirms izmantojat MultiSwitch nodalījumu.

Kad MultiSwitch funkcija ir ieslēgta, Brīdinājums par paaugstinātu temperatūru ir atspējota un nav iespējams aktivizēt Extra Freeze funkciju.

Kad izslēdzat ierīci vai izmainīto nodalījumu, funkcija MultiSwitch kļūst neaktīva.

Funkcija MultiSwitch atsāk darboties tad, kad tiek atjaunota strāvas padeve pēc pārtraukuma.



Pirms MultiSwitch funkcijas izslēgšanas, izņemiet pārtiku no nodalījuma MultiSwitch.

Lai pārveidotu nodalījumu MultiSwitch atpakaļ:

1. Nospiediet saldētavas temperatūras pogu, līdz sāk mirgot **UF**.
2. Nospiediet **UF** 7 s laikā. Ja nospiedīsiet pogu šajā laikā, nodalījums MultiSwitch netiks pārveidots atpakaļ par ledusskapi.
3. Saldētavas temperatūras indikators attēlo saldētavas nodalījuma temperatūru.



Nodalījums MultiSwitch sasniedz iestatīto temperatūru pēc 24 st. Uzgaidiet, līdz nodalījums MultiSwitch ir sasniedzis iestatīto temperatūru, pirms uzsākat to izmantot.

Brīdinājums par paaugstinātu temperatūru atkal sāk darboties 1 st pēc funkcijas MultiSwitch izslēgšanas.

3.6 ECO funkcija

Funkcija ECO iestata optimālu temperatūru, lai nodrošinātu pārtikas saglabāšanu, vienlaikus samazinot elektroenerģijas patēriņu.

1. Lai aktivizētu šo funkciju, nospiediet pogu ECO.

Ledusskapja temperatūra ir iestatīta uz +4 °C un saldētavas temperatūra ir iestatīta uz –18 °C.

2. Lai izslēgtu šo funkciju, atkārtoti nospiediet pogu ECO vai atlasiet citu iestatīto temperatūru (skatiet sadaļu “Temperatūras regulēšana”).

Pēc funkcijas ECO izslēgšanas ledusskapja temperatūra ir iestatīta uz +2 °C un saldētavas temperatūra ir iestatīta uz –20 °C.



Aktivizējot ECO, deaktivizējas funkcijas Extra Cool un Extra Freeze.



Indikators ECOMETER parāda ierīces pašreizējo elektroenerģijas patēriņu. Trīs pilnībā iedegti stabiņi norāda uz energoefektīvāko iestatījumu.

3.7 Funkcija Extra Cool

Šī funkcija dod iespēju ātri atdzesēt lielus silta ēdiena daudzumus, nekarsējot jau ledusskapja nodalījumā uzglabātos ēdienus.

Lai aktivizētu šo funkciju, nospiediet pogu Extra Cool.

Izgaismosies Extra Cool indikators. Kad Extra Cool funkcija ir ieslēgta, ventilators var darboties automātiski.

Šī funkcija automātiski izslēdzas pēc aptuveni 6 st. Kad šī funkcija beidz darboties, izdziest indikators Extra Cool.

Nospiediet pogu Extra Cool, lai izslēgtu funkciju Extra Cool, pirms tā beidz darboties automātiski.



Lai iestatītu citu ledusskapja temperatūru, izslēdziet Extra Cool funkciju.

3.8 Funkcija Extra Freeze

Funkciju Extra Freeze izmanto pārtikas produktu iepriekšējai sasaldēšanai un ātrai sasaldēšanai saldētavas nodalījumā. Šī funkcija paātrina svaigas pārtikas sasaldēšanu un pasargā esošos produktus no sasilšanas.



Lai sasaldētu svaigus produktus, aktivizējiet Extra Freeze funkciju vismaz 24 st pirms sasaldēšanai paredzēto produktu ievietošanas saldētavā.

Lai aktivizētu šo funkciju, nospiediet pogu Extra Freeze.

Izgaismosies Extra Freeze indikators.

Funkcija Extra Freeze automātiski izslēdzas pēc ne vairāk kā 52 st.

Nospiediet pogu Extra Freeze, lai izslēgtu funkciju, pirms tā beidz darboties automātiski.

3.9 Brīdinājums par paaugstinātu temperatūru

Ja saldētavas nodalījumā palielinās temperatūra, mirgo brīdinājuma indikators un saldētavas temperatūras indikators mirgojošā veidā parādās H°, un skan skaņas signāls. Lai atslēgtu traukmes signālu, nospiediet jebkuru pogu.

Izslēdzas brīdinājuma indikators un skaņas signāls. Saldētavas temperatūras indikators parāda H° 5 s, pirms tas atkal sāk parādīt saldētavas temperatūru.



Brīdinājuma indikators aktivizējas atkārtoti 1 st pēc izslēgšanas līdz brīdim, kad tiek atjaunoti standarta apstākļi. Ja neviena poga netiek piespiesta, signāls automātiski izslēgsies pēc 1 st.

3.10 Brīdinājums, ka durvis atvērtas

Ja ledusskapja durvis ir atvērtas 5 min vai saldētavas durvis ir atvērtas 80 s, ieslēdzas brīdinājuma indikators ar skaņu.

Skaņas signāls izslēdzas, kad tiek aizvērtas durvis. Nospiediet jebkuru pogu, lai izslēgtu skaņas signālu.



Ja neviena poga netiek piespiesta, signāls automātiski izslēgsies pēc 1 stunda.

3.11 Iestatījumu režīms

Iestatījumu režīms ļauj iespējot vai atspējot ECOMETER indikatoru, Rest režīmu, Sabbath režīmu, lai atjaunotu ierīces sākotnējos iestatījumus un mainītu temperatūras vienības no °C uz °F:

Iestatījumu režīma aktivizēšana

1. Turiet nospiestu ECO pogu aptuveni 3 s. Displejā sāk mirgot SE EE.
2. Kad ir aktivizēts iestatījumu režīms, displejā redzams PE On.

Lai izslēgtu iestatījumu režīmu, turiet nospiestu ECO pogu aptuveni 3 s.

Iestatījumu režīms izslēdzas, ja vadības panelis netiek lietots 60 s.

Navigācijas režīma aktivizēšana

Pieskarieties ledusskapja temperatūras pogai, lai mainītu parametru. Pieskarieties saldētavas temperatūras pogai, lai mainītu parametra vērtību.

Displejs	Noklusējuma parametri
PE On	Indikators ECOMETER

Displejs	Noklusējuma parametri
ES On	Pogu skaņas signāli
CF °C	Temperatūras vienības
Sb OF	Režīms Sabbath
rn oF	Režīms Rest
FS 03	Rūpnīcas iestatījumi

ECOMETER indikators

Lai ieslēgtu vai izslēgtu ECOMETER .

1. Iestatījumu režīma aktivizēšana:
2. Pieskarieties On, līdz displejā parādās On attiecībā uz iespējoto OF vai atspējoto ECOMETER indikatoru.
3. Izejiet no iestatījumu režīma.

Pogu skaņas signāli

Lai iespējotu vai atspējotu pogas skaņu signālus.

1. Iestatījumu režīma aktivizēšana:
2. Pieskarieties PE, līdz displejā parādās ES. Pieskarieties On, lai ieslēgtu vai izslēgtu skaņu. Indikators mainīsies uz On iespējotajiem vai uz OF atspējotajiem skaņu signāliem.
3. Izejiet no iestatījumu režīma.

Temperatūras vienības

Lai mainītu temperatūras vienību.

1. Iestatījumu režīma aktivizēšana:
2. Pieskarieties PE, līdz displejā parādās CF un °C. Pieskarieties indikatoram, kas rāda vienību, lai izvēlētos starp °C Celsija un °F Fārenheita grādiem.
3. Izejiet no iestatījumu režīma.

Rest režīms

Rest režīms nodrošina pārtikas uzglabāšanu, vienlaikus samazinot enerģijas patēriņu nedarbošanās periodos.

Lai ieslēgtu režīmu Rest.

1. Iestatījumu režīma aktivizēšana:
2. Pieskarieties **PE**, līdz displejā parādās **rn** un **oF**. Pieskarieties **oF**, lai ieslēgtu vai izslēgtu režīmu Rest. Indikators mainās uz **oR** iespējamajam vai uz **oF** atspējamajam režīmam Rest.
3. Izejiet no iestatījumu režīma.

Rest tiek aktivizēts pēc 3 dienām, ja nenotiek mijiedarbība ar ierīci, tas tiek deaktivizēts automātiski pēc jebkādas mijiedarbības ar ierīci, tas paliek ieslēgts, ja pēc strāvas padeves pārtraukuma tiek atjaunota strāvas padeve.

Sabbath režīms

Sabbath režīms atspējo turpmāk minētās funkcijas reliģisko svētku dienu laikā:

- visas pogas, izņemot režīma izslēgšanai nepieciešamo pogu kombināciju
- skaņu, izņemot Brīdinājums par paaugstinātu temperatūru
- brīdinājuma indikatorus, izņemot Brīdinājums par paaugstinātu temperatūru

Lai ieslēgtu režīmu Sabbath.

1. Iestatījumu režīma aktivizēšana:
2. Pieskarieties **PE**, līdz displejā parādās **Sb** un **oF**. Pieskarieties **oF**, lai ieslēgtu

vai izslēgtu Sabbath režīmu. Indikators mainās uz **oR** iespējamajam vai uz **oF** atspējamajam režīmam Sabbath.

3. Izejiet no iestatījumu režīma.

Pēc režīma Sabbath ieslēgšanas displejā redzams indikators ECO un **Sb**. Piekļuve visiem pārējiem iestatījumiem ir bloķēta.

Nospiediet un turiet nospiestu ECO pogu aptuveni 3 s, lai izslēgtu Sabbath režīmu.

Rūpnīcas iestatījumi

Šī funkcija atiestata katru iestatījumu uz rūpnīcas noklusējuma iestatījumiem. Lai atjaunotu rūpnīcas noklusējuma iestatījumus.

1. Iestatījumu režīma aktivizēšana:
2. Pieskarieties **PE**, līdz displejā redzams **FS** un **o3**. Pieskarieties **o3**, līdz displejā redzams **oR**. **oR** pārslēdzas mirgojošā **FS** un tad nepārtraukti degošā **o3**, kas norāda, ka rūpnīcas iestatījumi ir atjaunoti.
3. Izejiet no iestatījumu režīma.

4. IKDIENAS LIETOŠANA

4.1 Durvju plauktu novietošana

Durvju vadīklas nodrošina iespēju pārkārtot plauktus.

Lai pārvietotu durvju plauktus/konteinerus:

1. Pārvietojiet plauktu/konteineru bultu virzienā.
2. Novietojiet plauktu/konteineru pozīcijā un saudzīgi ievietojiet to vadīklā.

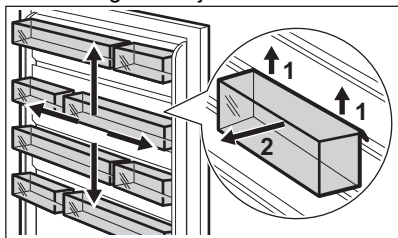

4.2 Izņemamie plaukti

Ledusskapja sienas ir aprīkotas ar vadīklām. Jūs varat mainīt plauktu pozīciju.

Šī ierīce ir aprīkota ar elastīgu plauktu. Priekšējo plaukta pusi var novietot zem otrās puses:

1. Uzmanīgi izņemiet priekšējo pusi.
2. Iebīdīet to apakšējā vadotnē un zem otrās plaukta daļas.

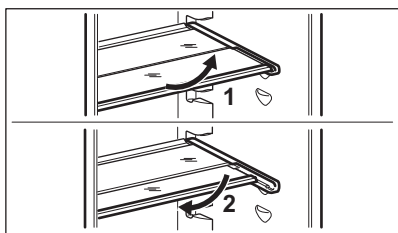

Lai nodrošinātu pareizu gaisa cirkulāciju, neizņemiet virs dāržeņu atvilktnes esošos stikla plauktus.

4.3 Atvilktnē GreenZone

Ledusskapja nodalījuma apakšā ir izvelkama atvilktnē.

GreenZone stikla plaukts ir aprīkots ar ierīci, kura regulē tā hermetizāciju un nodrošina atvilktnē optimālu mitrumu.

4.4 Atvilktnes GreenZone izņemšana

1. Iztukšojiet ūdens atvilktni.
2. Izņemiet atvilktni no ledusskapja.

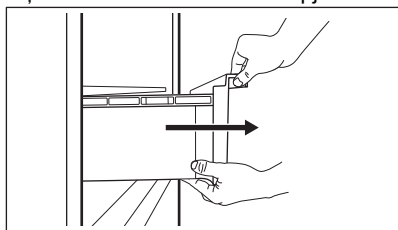

3. Paceliet atvilktnes priekšdaļu.
4. Izvelciet atvilktni, vienlaikus ceļot to uz augšu.

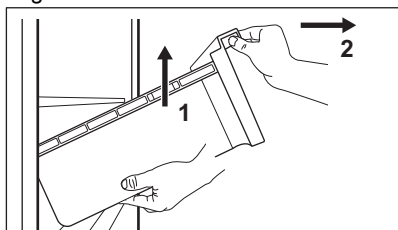

4.5 Atvilktnes ExtraChill izņemšana

Virs atvilktnes GreenZone ir atvilktnē.

Lai izņemtu atvilktni:

1. Izņemiet atvilktni no ledusskapja.

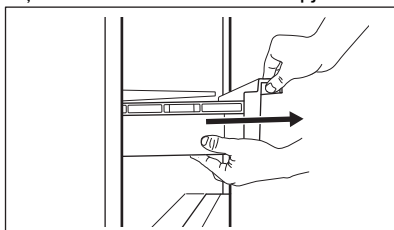

2. Paceliet atvilktnes priekšdaļu.

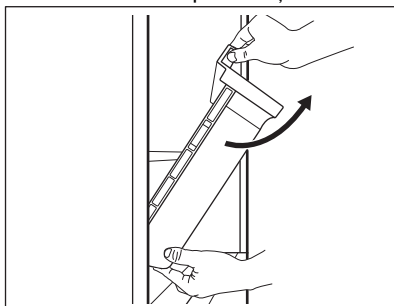

3. Paceliet un pagrieziet atvilktni, lai izvilkto to no ierīces.

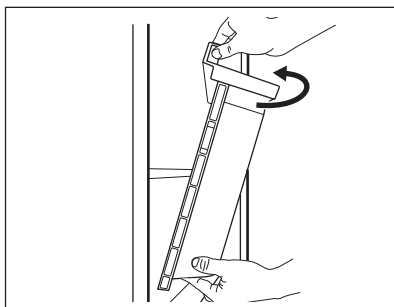

4.6 Atvilktnu stikla vāku izņemšana

1. Vienlaikus atbloķējiet sānu skavas abās pusēs.

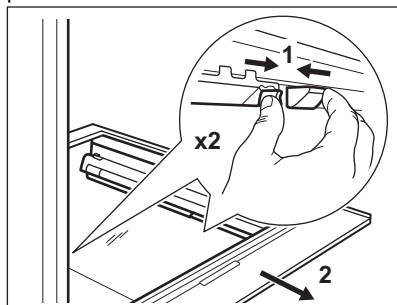

2. Pavelciet stikla plauktu virzienā uz sevi.

4.7 Mitruma kontrole

GreenZone atvilktnes stikla plaukts ir aprīkots ar ierīci, kura un nodrošina atvilktnē optimālu mitrumu.



Nenovietojiet nekādus pārtikas produktus uz mitruma kontroles ierīces.

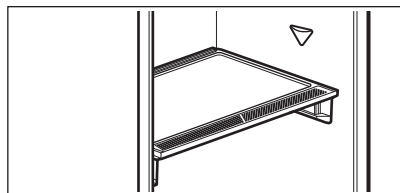

Mitruma regulēšanas ierīces izņemšana:

1. Atveriet atvilktni zem stikla plaukta un izvelciet ārā pārsegu.

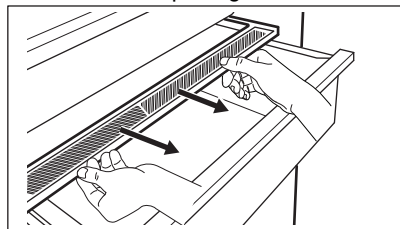

2. Lai nomainītu ierīces balto membrānu, satveriet ierīci tās vidū un atvienojiet membrānu no pārsega, pavelkot pārsegu.

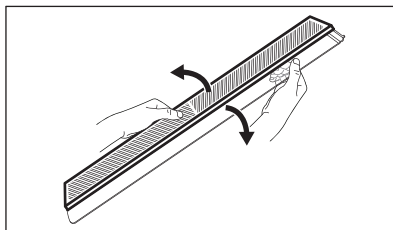

3. Uzstādiēt jauno membrānu uz pārvalka, iespiežot membrānas malu pārsega.

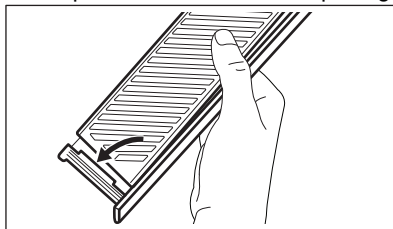

4. Ievietojiet mitruma kontroles elementu atpakaļ ierīcē.

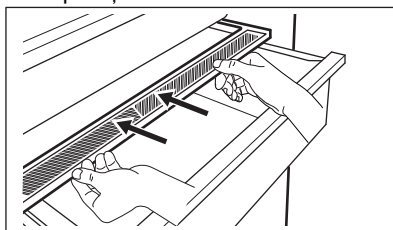

GreenZone atvilktnē var rasties kondensāts. Notīriet to ar mīkstu drāniņu.

4.8 MULTIFLOW

Ledusskapja nodalījums ir aprīkots ar MULTIFLOW ventilatoru, kas ļauj ātri un efektīvi atdzesēt produktus un uzturēt vienmērīgu temperatūru nodalījumā.

Ventilators aktivizējas automātiski un darbojas vienīgi tad, kad durvis ir aizvērtas.

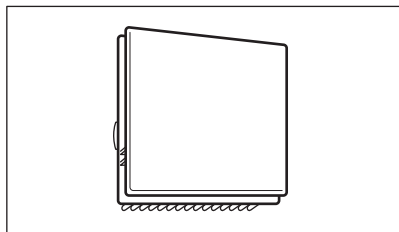

Nebloķējiet gaisa atveres.

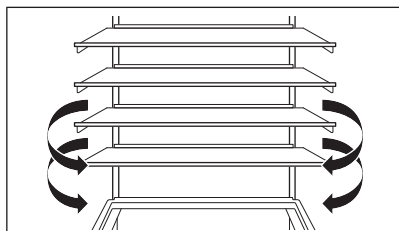

Nenoņemiet paneli MULTIFLOW.
Tīrīšanas norādījumus skatiet nodaļā
"Apkope un tīrīšana".

4.9 CleanAir+ filtrs

Ierīcei ražotājs var būt nodrošinājis CleanAir+ oglekļa filtru.

Ogles filtrs attīra gaisu ledusskapja nodaļjumā no smakām, uzlabojot uzglabāšanas kvalitāti.

Piegādes brīdī filtrs ir ievietots polietilēna maisiņā (detalizēta informācija par uzstādīšanu pieejama nodaļas "Apkope un tīrīšana" sadaļā "CleanAir+ filtra uzstādīšana un nomainīšana").

4.10 Pudeļu plaukts

Novietojiet pudeles (ar kakliņiem vērstiem uz priekšpusi) iepriekš uzstādītajā plauktā.



Novietojiet uz plaukta tikai noslēgtas pudeles.

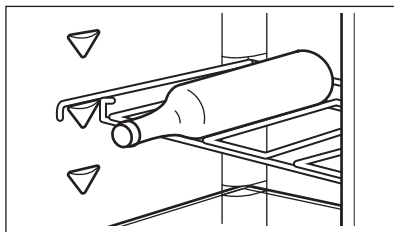

4.11 Svaigas pārtikas sasaldēšana

Izmantojiet saldētavas nodaļjumu svaigas pārtikas sasaldēšanai un dziļi saldētas pārtikas ilgstošai uzglabāšanai.

Aktivizējiet funkciju Extra Freeze vismaz 24 st pirms sasaldēšanai paredzēto produktu ievietošanas saldētavā.

Glabājiet svaigu pārtiku vienmērīgi izkārtotā veidā pirmajā nodaļjumā vai atvilktnē no augšas.

Nepārsniedziet maksimālo pārtikas daudzumu, ko drīkst sasaldēt, nepievienojot citu svaigu pārtiku 24 st (sk. tehnisko datu plāksnīti).

Kad sasaldēšanas process ir pabeigts, ierīce pati atjauno iepriekšējos temperatūras iestatījumus (skatiet sadaļu "Funkcija Extra Freeze").

Lai iegūtu papildinformāciju, skatiet sadaļu "Saldēšanas padomi".

4.12 Saldētas pārtikas glabāšana

Pirmo reizi ieslēdzot ierīci, kā arī pēc ilgstošas neizmantošanas aktivizējiet funkciju Extra Freeze vismaz 3 st pirms produktu ievietošanas saldētavas nodaļjumā.

Lai uzglabātu lielu pārtikas daudzumu, izņemiet atvilktnes un novietojiet produktus tieši uz plauktiem, vismaz 15 mm atstātos no durvīm.

UZMANĪBU!

Ja strāvas padeve bijusi pārtraukta ilgāku laiku nekā tehnisko datu plāksnītē norādīto laiku ("elektroenerģijas padeves atjaunošanas laiks"), tad atkausētā pārtika jāizmanto nekavējoties. Skatiet sadaļu "Brīdinājums par paaugstinātu temperatūru".

4.13 Ledus gabaliņu iegūšana

Ierīces komplektācijā ir divi vai vairāk ledus gabaliņu pagatavošanai piemēroti trauki.



Neizmantojiet metāla priekšmetus trauku izņemšanai no saldētavas.

5. PADOMI UN IETEIKUMI

5.1 Padomi elektroenerģijas taupīšanai

- Saldētava. Oriģinālā konfigurācija nodrošina visefektīvāko enerģijas izmantošanu.
- Ledusskapis. Konfigurācijā ar ierīces apakšējā daļā ievietotām atvilktnēm un vienmērīgi izkārtotiem plauktiem tiek nodrošināts visefektīvākais elektroenerģijas patēriņš. Durvju plauktu pozīcija neietekmē elektroenerģijas patēriņu.
- Nevirīniet bieži ierīces durvis un neturiet tās atvērtas ilgāk nekā tas nepieciešams.
- Saldētava. Jo aukstāka iestatītā temperatūra, jo lielāks elektroenerģijas patēriņš.
- Ledusskapis. Neiestatiet pārāk augstu temperatūru, ja vien tas nav nepieciešams pārtikai.
- Ja apkārtējās vides temperatūra ir augsta, temperatūras regulators ir iestatīts uz zemu temperatūru un ierīcē ir ievietots maksimāls produktu daudzums, tad kompresors, iespējams, darbosies nepārtrauktā darbības režīmā, veidojot apsarmojumu vai ledu uz iztvaikotāja. Šādā gadījumā iestatiet temperatūras regulatoru uz augstāku temperatūru, lai veiktu automātisku atkausēšanu.
- Neaizsedziet ventilācijas restes un atveres.
- Pārliecinieties, ka ierīcē ievietotie pārtikas produkti ir izvietoti tā, lai gaiss varētu cirkulēt pa ierīces aizmugurē izvietotajām iekšējām atverēm.

5.2 Saldēšanas padomi

- Nesasaldējiet pudeles vai skārdenes ar dzērieniem, jo īpaši, ja dzēriens satur ogļekļa dioksīdu. Saldēšanas laikā tās var uzsprāgt.
- Neievietojiet saldētavas nodalījumā karstus ēdienus.

- Neievietojiet nesasaldētu pārtiku tieši blakus sasaldētai pārtikai.
- Neēdiet ledus gabaliņus, ledū sasaldētu ūdeni vai ledenes uzreiz pēc to izņemšanas no saldētavas, lai izvairītos no pārāk liela aukstuma mutē.
- Nesasaldējiet atkārtoti jau atkausētus produktus.

5.3 Padomi saldētas pārtikas glabāšanai

- Saldētavas nodalījums ir marķēts ar apzīmējumu .
- Labs temperatūras iestatījums, kas nodrošina saldētu pārtikas produktu glabāšanu temperatūrā, kas ir vienāda vai zemāka par $-18\text{ }^{\circ}\text{C}$.
- Augstāks temperatūras iestatījums ierīcē var saīsināt produktu derīguma termiņu.
- Saldētus pārtikas produktus var glabāt visā saldētavas nodalījumā.
- Atstājiet pietiekami daudz vietas apkārt produktiem, lai ap tiem varētu brīvi cirkulēt gaiss.

5.4 Glabāšanas laiks saldētavas nodalījumā

Pārtikas veids	Derīguma termiņš (mēneši)
Maize	3
Augļi (izņemot citrusaugļus)	6 - 12
Dārzeņi	8 - 10
Pārpalikumi, ne gaļa	1 - 2
Piena produkti:	
Sviests	6 - 9
Miksts siers (piem., mocarella)	3 - 4
Ciets siers (piem., parmezāns vai Čeders siers)	6

Pārtikas veids	Derīguma termiņš (mēneši)
----------------	---------------------------

Jūras veltes:

Treknas zivis (piem., lasis, skumbrija)	2 - 3
Tiesas zivis (piem., menca, plekste)	4 - 6
Garnešs	12
Nolobīti ēdamie gliemeži un mīdijas	3 - 4
Termiski apstrādātas zivis	1 - 2

Gaļa:

Putnu gaļa	9 - 12
Liellopa gaļa	6 - 12
Cūkgaļa	4 - 6
Jēra gaļa	6 - 9
Desiņas	1 - 2
Šķiņķis	1 - 2
Pārpalikumi, ar gaļu	2 - 3

5.5 Ieteikumi pārtikas glabāšanai ledusskapī

- Svaigās pārtikas glabāšanas nodalījums ir atzīmēts ar .
- Labs temperatūras iestatījums, kas nodrošina svaigas pārtikas uzglabāšanu, ir +4 °C vai zemāks.

- Šķidrumu un ēdienu glabāšanai vienmēr izmantojiet slēgtus traukus, ai izvairītos no garšām un smakām nodalījumā.
- Lai izvairītos no pagatavota ēdiena un jēlu produktu savstarpēja piesārņojuma, ievietojiet pagatavoto apsegtā traukā un nošķiriet to no jēliem produktiem.
- Ietiniet piemērotā iepakojumā un novietojiet gaļu uz stikla plaukta virs dārzeņu atvilktnes.
- Atkausējiet pārtiku ledusskapī.
- Neievietojiet ierīcē karstus ēdienus.
- Nomazgājiet augļus un dārzeņus un novietojiet tos attiecīgajā (dārzeņu atvilktnē).
- Neuzglabājiet ledusskapī eksotiskos augļus.
- Neuzglabājiet ledusskapī glabāt tādus dārzeņus kā tomāti, kartupeļi, sīpoli un ķiploki.
- Aizskrūvējiet pudeles, pirms tās ieliekat ledusskapī.

6. APKOPE UN TĪRĪŠANA

BRĪDINĀJUMS!

Skatiet sadaļas "Drošība".

6.1 Ierīces iekšpuses tīrīšana

Pirms lietošanas nomazgājiet iekšpusi un visus papildpiederumus ar remdenu ūdeni un neitrālām ziepēm, pēc tam izžāvējot.

UZMANĪBU!

Ierīces papildpiederumi un detaļas nav piemērotas mazgāšanai trauku mazgājamajā mašīnā.

UZMANĪBU!

Tīriet vadības paneli ar mitru drānu. Nelietojiet mazgāšanas līdzekļus. Noslaukiet vadības paneli sausu, izmantojot mīkstu drānu.

6.2 Periodiska tīrīšana

Regulāri tīriet aprikojumu:

- Tīriet ierīces iekšpusi un papildpiederumus ar siltu ūdeni un neitrālām ziepēm. Noslaukiet un noslaukiet.
- Regulāri noslaukiet durvju blīvējumus.

6.3 Ledusskapja atkausēšana

Ledusskapja atkausēšana notiek automātiski. Ūdens, kas rodas atkausēšanas procesā, uzkrājas tvertnē uz kompresora un iztvaiko. Tvertni nevar noņemt.

6.4 Saldētavas atkausēšana

Saldētava nesasalst. Uz iekšējām sienām un pārtikas neveidojas ledus slānis, ierīcei darbojoties.

6.5 CleanAir+ filtra uzstādīšana un nomaiņa



Rīkojieties ar gaisa filtru uzmanīgi, lai izvairītos no tā virsmas saskrāpēšanas. Piegādes brīdi gaisa filtrs atrodas plastmasas maisiņā, lai saglabātu tā veiktspēju.

Uzstādiet gaisa filtru pirms ierīces ieslēgšanas.

1. Atveriet plastmasas korpusu un ievietojiet gofrētu virsmu uz režģa, ievietojot filtru režģa virsmas atzīmētajā zonā.

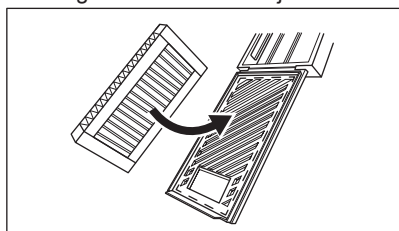

2. Turiet filtru, kamēr aizverat plastmasas korpusu un dzirdat klikšķi.

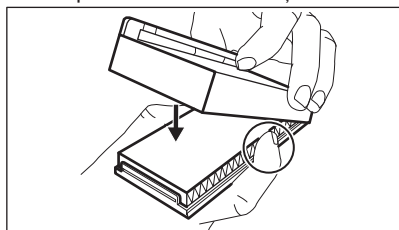

3. Izņemiet augšējo stikla plauktu no ledusskapja nodalījuma. Iebīdīiet plastmasas korpusu ar gaisa filtru stikla plaukta kreisajā pusē.

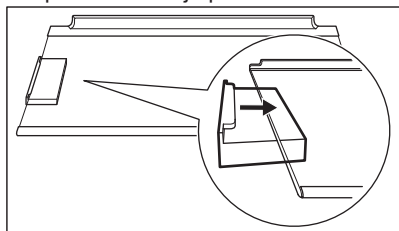

4. Ievietojiet stikla plauktu atpakaļ ledusskapja nodalījumā. Neaizķeriet filtru.

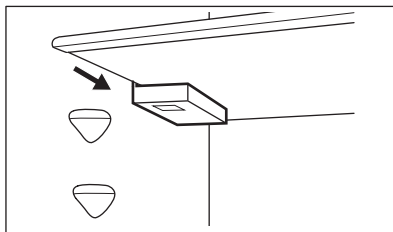

Gaisa filtra nomaiņa

1. Atveriet filtra korpusu.

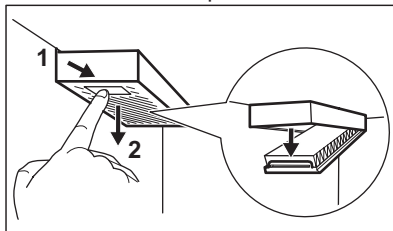

2. Izņemiet izlietoto gaisa filtru.
3. Ievietojiet jaunu gaisa filtru korpusā un aizveriet to.

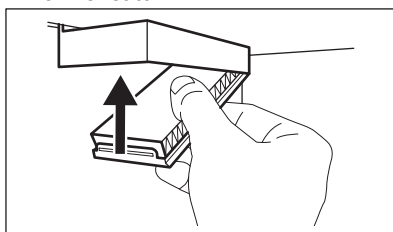

Nomainiet gaisa filtru ik pēc 6 mēnešiem.





Gaisa filtrs ir patērējams papildpiederums, un uz to neattiecas garantija. Varat iegādāties jaunu gaisa filtru pie sava vietējā izplatītāja.

6.6 CustomFlex plastmasas vadotņu izņemšana

1. Izņemiet visus grozus, kastes un skavas no durvīm

Problēma	Iespējamais cēlonis	Risinājums
	Vienlaikus ievietots pārāk liels ēdiena daudzums.	Pagaidiet pāris stundas un pēc tam pārbaudiet temperatūru atkal.
	Istabas temperatūra ir pārāk augsta.	Skatiet nodaļu "Uzstādīšana".
	Ierīcē ievietotā pārtika pārāk silta.	Pirms ievietošanas ierīcē uzglabāšanai ļaujiet atdzist līdz istabas temperatūrai.
	Durvis nav pareizi aizvērtas.	Skatīt sadaļu "Aizverot durvis".
	Ir aktivizēta funkcija Extra Freeze.	Skatiet sadaļu "Extra Freeze funkcija".
	Ir aktivizēta funkcija Extra Cool.	Skatiet sadaļu "Extra Cool funkcija".
Kompresors nesāk darboties uzreiz pēc "Extra Freeze" vai "Extra Cool" nospiešanas vai pēc temperatūras mainīšanas.	Kompresors sāk darbu pēc kāda laika.	Tas ir normāli; kļūdas nav.
Ierīces durvis nav pareizi salāgotas, vai tās saskaras ar ventilācijas režģi.	Ierīce nav nolīmeņota.	Skatiet uzstādīšanas norādes.
Ierīces durvis neatveras viegli.	Jūs mēģināt atkārtoti atvērt ierīces durvis uzreiz pēc to aizvēršanas.	Pagaidiet dažas sekundes pirms atverat durvis pēc to aizvēršanas.
Nestrādā lampiņa.	Lampiņa izgaismo gaidstāves režīmu.	Aizveriet un atveriet ierīces durvis.
	Lampiņa ir bojāta.	Sazinieties ar pilnvarotu servisa centru.
Ierīcē ir pārāk daudz sarmas un ledus.	Durvis nav aizvērtas pareizi.	Skatīt sadaļu "Aizverot durvis".
	Paplāksne ir deformēta vai netīra.	Skatīt sadaļu "Aizverot durvis".
	Pārtika nav atbilstoši iepakota.	Iepakojiet pārtiku atbilstoši.
	Temperatūra ir iestatīta nepareizi.	Skatiet nodaļu "Vadības panelis".
	Ierīce ir pilnībā piepildīta, un tā ir iestatīta uz zemāko temperatūru.	Iestatiet augstāku temperatūru. Skatiet nodaļu "Vadības panelis".
	Ierīcē iestatītā temperatūra ir pārāk zema, un apkārtējā temperatūra ir pārāk augsta.	Iestatiet augstāku temperatūru. Skatiet nodaļu "Vadības panelis".
Uz ledusskapja aizmugurējās plātnes tek ūdens.	Automātiskās atkausēšanas laikā kust sarma uz aizmugurējās plātnes.	Tas ir pareizi.
Ledusskapī ir pārāk daudz ūdens kondensāta.	Ierīces durvis tika virinātas pārāk bieži.	Atveriet ierīces durvis tikai tad, kad tas ir nepieciešams.
	Ierīces durvis nav bijušas pilnībā aizvērtas.	Pārliecinieties, ka durvis ir pilnībā aizvērtas.
	Uzglabātā pārtika nav bijusi iesaiņota.	Pirms pārtikas uzglabāšanas ierīcē, iesaiņojiet to piemērotā iepakojumā.

Problēma	Iespējamais cēlonis	Risinājums
	Ir normāli, ja vasarā un rudenī rodas lielāks kondensāta daudzums sakarā ar lielāku gaisa un pārtikas mitruma pakāpi. Ledusskapis nerada nekādu mitruma daudzumu. Pēc šī perioda mitrums ledusskapī samazināsies.	Vasarā un rudenī iestatiet ledusskapī siltāku temperatūru (aptuveni 6 līdz 7°C).
Uz stikla plauktiem ir ūdens pilieni.	Ledusskapī ir pārāk liels mitruma līmenis.	Noslaukiet stikla plauktus ar drāniņu, lai atbrīvotos no pilieniem.
Uz grīdas tek ūdens.	Kūstošā ūdens izvads nav pievienots virs kompresora novietotajai tvaiku uztveršanas paplātei.	Savienojiet kūstošā ūdens izvadu ar tvaiku uztveršanas paplāti.
Nevar iestatīt temperatūru.	Ir aktivizēta Extra Freeze funkcija vai Extra Cool funkcija.	Izslēdziet funkciju Extra Freeze vai funkciju Extra Cool manuāli vai uzgaidiet, līdz funkcija automātiski izslēdzas. Skatiet sadaļu "Extra Freeze funkcija" vai "Extra Cool funkcija".
Ierīces temperatūra ir pārāk zema vai pārāk augsta.	Temperatūra nav iestatīta pareizi.	Iestatiet augstāku/zemāku temperatūru.
	Durvis nav pareizi aizvērtas.	Skatiet sadaļu "Aizverot durvis".
	Ēdiens ir pārāk karsts.	Ļaujiet pārtikai atdzist, pirms to ievietojat uzglabāšanai.
	Vienlaikus tiek uzglabāts pārāk liels ēdiena daudzums.	Ievietojiet mazāk pārtikas produktu vienlaicīgi.
	Ierīces durvis ir tikušās pārāk bieži atvērtas.	Atveriet ierīces durvis tikai tad, kad tas ir nepieciešams.
	Ir aktivizēta funkcija Extra Freeze.	Skatiet nodaļu "Extra Freeze funkcija".
	Ir aktivizēta funkcija Extra Cool.	Skatiet nodaļu "Extra Cool funkcija".
	Ierīcē necirkulē aukstais gaiss.	Pārļiecinieties, ka ierīcē cirkulē aukstais gaiss. Skatiet nodaļu "Padomi un ieteikumi".
	Ierīce darbojas demonstrācijas režīmā.	Nospiediet un turiet nospiestu pogu Extra Cool un ECO aptuveni 10 s, līdz dzirdat 3īsus skaņas signālus.
Parādās simbols  , un brīdinājuma indikators ir ieslēgts.	Saziņas problēma.	Sazinieties ar pilnvaroto servisa centru. Dzesēšanas sistēma turpinās uzturēt pārtiku atdzesētu, taču temperatūras pielāgošana nebūs pieejama.
Simbols  un pašreizējais ies-tatījums parādās pamīšus ik pēc 5 s un deg brīdinājuma indikators.	Temperatūras sensora problēma.	Sazinieties ar pilnvaroto servisa centru. Dzesēšanas sistēma turpinās uzturēt pārtiku atdzesētu, taču temperatūras pielāgošana nebūs pieejama.



Ja problēma joprojām pastāv, sazinieties ar pilnvaroto servisa centru.

7.2 Spuldzes maiņa

Sazinieties ar pilnvarotu servisa centru, lai nomainītu lampu.

7.3 Aizverot durvis

1. Nofiriet durvju blīves.
2. Lai pielāgotu durvis, skatiet uzstādīšanas norādījumus.
3. Lai nomainītu defektīvas durvju blīves, sazinieties ar pilnvarotu servisa centru.

8. TEHNISKIE DATI

Tehniskā informācija ir atrodama ierīces iekšpusē esošajā tehnisko datu plāksnītē un uz energoefektivitātes marķējuma.

QR kods uz ierīces komplektācijā iekļautā energoefektivitātes marķējuma sniedz tīmekļa saiti uz informāciju par ES EPREL datu bāzē iekļauto ierīces ekspluatācijas raksturlielumu informāciju. Glabājiet energoefektivitātes marķējumu kopā ar lietotāja rokasgrāmatu un visiem pārējiem ierīces komplektācijā iekļautajiem dokumentiem.

Šo pašu informāciju var uzzināt arī EPREL, atverot saiti <https://eprel.ec.europa.eu> un norādot ierīces energoefektivitātes nominālo datu plāksnītē norādīto modeļa nosaukumu un produkta numuru.

Lai saņemtu detalizētu informāciju par energoefektivitātes marķējumu, atveriet saiti www.theenergylabel.eu.

9. INFORMĀCIJA PĀRBAUDES IESTĀDĒM

Ierīces uzstādīšanai un sagatavošanai EcoDesign pārbaudei jāatbilst EN 62552 (EU). Ventilācijas prasībām, padziļinājumu izmēriem un minimālajam aizmugurējam attālumam jābūt tādām, kā norādīts šīs

Lietotāja rokasgrāmatas Uzstādīšana. nodaļā. Lūdzu, sazinieties ar ražotāju papildu jautājumu gadījumā, tostarp par ielādes shēmām.

10. APSVĒRUMI PAR VIDES AIZSARDZĪBU

Nododiet otrreizējai pārstrādei materiālus ar simbolu . Ievietojiet iepakojuma materiālus atbilstošajos konteineros to otrreizējai pārstrādei. Palīdziet aizsargāt apkārtējo vidi un cilvēku veselību, atkārtoti pārstrādājot elektrisko un elektronisko iekārtu atkritumus.

Neizmetiet ierīces, kas apzīmētas ar šo simbolu , kopā ar mājsaimniecības atkritumiem. Nododiet izstrādājumu vietējā otrreizējās pārstrādes punktā vai sazinieties ar vietējo pašvaldību.