



## САДРЖАЈ

1. ИНФОРМАЦИЈЕ О БЕЗБЕДНОСТИ.....	2
2. БЕЗБЕДНОСНА УПУТСТВА.....	4
3. ОПИС ПРОИЗВОДА.....	6
4. КОМАНДНА ТАБЛА.....	8
5. ИЗБОР ПРОГРАМА.....	9
6. ОСНОВНА ПОДЕШАВАЊА .....	12
7. ПРЕ ПРВЕ УПОТРЕБЕ.....	16
8. СВАКОДНЕВНА УПОТРЕБА.....	17
9. КОРИСНИ САВЕТИ.....	19
10. НЕГА И ЧИШЋЕЊЕ.....	21
11. РЕШАВАЊЕ ПРОБЛЕМА.....	25
12. ТЕХНИЧКЕ ИНФОРМАЦИЈЕ.....	29

## МИ МИСЛИМО НА ВАС

Хвала вам што сте купили Electrolux уређај. Одабрали сте производ који са собом носи више деценија професионалног искуства и иновација. Генијалан и модеран, дизајниран је имајући у виду вас. Према томе, сваки пут када га користите можете бити сигурни да ћете добити одличне резултате .  
Добродошли у Electrolux.

**Посетите нашу веб страницу да бисте:**



Добили савете у вези са коришћењем, брошуре, решења за проблеме, информације о сервисирању и поправкама:

**[www.electrolux.com/support](http://www.electrolux.com/support)**



Региструјте свој производ ради боље услуге:

**[www.registerelectrolux.com](http://www.registerelectrolux.com)**



Купите додатни прибор, потрошни материјал и оригиналне резервне делове за свој уређај:

**[www.electrolux.com/shop](http://www.electrolux.com/shop)**

## БРИГА О КОРИСНИКУ И СЕРВИСИРАЊЕ

Увек користите оригиналне резервне делове.

Када се обраћате овлашћеном сервисном центру, увек при руци имајте

следеће податке: Модел, број производа (PNC), серијски број.

Ове информације се налазе на плочици са техничким карактеристикама.

 Упозорење/опрез - Информације о безбедности.

 Опште информације и савети

 Информације у вези са заштитом животне средине

Задржано право измена.

### 1. ИНФОРМАЦИЈЕ О БЕЗБЕДНОСТИ

Пре инсталације и коришћења уређаја, пажљиво прочитајте приложено упутство. Произвођач није

одговоран за било какве повреде или штету које су резултат неисправне инсталације или употребе. Чувајте упутство за употребу на безбедном и приступачном месту за будуће коришћење.

### 1.1 Безбедност деце и осетљивих особа

- Овај уређај могу да користе деца старија од 8 година и особе са смањеним физичким, чулним или менталним способностима, као особе којима недостају искуство и знање, уколико им се обезбеди надзор или им се дају упутства у вези са употребом уређаја на безбедан начин и уколико схватају могуће опасности.
- Децу узраста између 3 и 8 година старости, као и особе са веома тешким и сложеним инвалидитетом, треба држати даље од уређаја, осим ако су под сталним надзором.
- Децу млађу од 3 године треба удаљити од уређаја уколико нису под непрекидним надзором.
- Немојте да дозволите деци да се играју уређајем.
- Детерџенте држите ван домашаја деце.
- Децу и кућне љубимце држите подаље од уређаја док су његова врата отворена.
- Деца не смеју да обављају чишћење и корисничко одржавање уређаја без надзора.

### 1.2 Опште мере безбедности

- Овај уређај је намењен за коришћење у домаћинствима и сличним окружењима, као што су:
  - куће на фармама; кухиње за особље у продавницама, канцеларијама и другим радним окружењима;
  - од стране клијената у хотелима, мотелима, пансионима и другим окружењима стационарног типа;
- Немојте да мењате спецификацију овог уређаја.

- Радни притисак воде (минимум и максимум) мора бити између 0.5 (0.05) / 8 (0.8) bar (МПа)
- Следите максималан број од 14 комплекта посуђа.
- Уколико је кабл за напајање оштећен, њега мора да замени произвођач, његов Овлашћени сервисни центар или лица сличне квалификације, како би се избегла опасност.
- Прибор за јело са оштрим врховима ставите у корпу за прибор за јело тако да врхови буду окренути надоле или хоризонтално положени.
- Не остављајте уређај без надзора ако су му врата отворена како бисте избегли да их случајно нагазите.
- Пре било каквог поступка одржавања уређаја, искључите га и извадите утикач кабла за напајање из зидне утичнице.
- Не чистите уређај распршивачима воде нити паром под високим притиском.
- Ако уређај има отворе за вентилацију у постољу, они не смеју бити прекривени нпр. тепихом.
- Уређај треба да се повеже на довод воде помоћу новог приложеног црева. Старо црево се не сме поново користити.

## 2. БЕЗБЕДНОСНА УПУТСТВА

### 2.1 Инсталирање



#### УПОЗОРЕЊЕ!

Само квалификована особа може да инсталира овај уређај.

- Уклоните комплетну амбалажу.
- Немојте да инсталирате или користите оштећен уређај.
- Не користите овај уређај пре него што га, због безбедности, инсталирате у уградни елемент.
- Придржавајте се упутстава за монтирање које сте добили уз уређај.
- Увек водите рачуна приликом померања уређаја зато што је

тежак. Увек користите заштитне рукавице и затворену обућу.

- Немојте инсталирати или користити уређај на местима на којима је температура нижа од 0 °С.
- Инсталирајте уређај на сигурно и прикладно место које испуњава захтеве за инсталацију.

### 2.2 Прикључење на електричну мрежу



#### УПОЗОРЕЊЕ!

Ризик од пожара и струјног удара.

- Уређај мора да буде уземљен.
- Уверите се да су параметри на плочици са техничким

карактеристикама компатибилни са одговарајућим параметрима електричне мреже за напајање.

- Увек користите прописно уграђену утичницу са заштитом од струјног удара.
- Немојте да користите адаптере са више утичница и продужне каблове.
- Проверите да нисте оштетили главно напајање и кабл за напајање. Уколико струјни кабл треба да се замени, то треба да обави наш овлашћени сервисни центар.
- Прикључите главни кабл за напајање на зидну утичницу тек на крају инсталације. Водите рачуна да постоји приступ мрежном утикачу након инсталације.
- Не вуците кабл за напајање како бисте искључили уређај. Кабл искључите тако што ћете извући утикач из утичнице.
- Овај уређај је опремљен утикачем од 13 ампера. Ако је потребно променити осигурач за утичницу, користити искључиво осигурач од 13 ампера ASTA (BS 1362) (само УК и Ирска).

## 2.3 Прикључивање воде

- Немојте оштетити црева за воду.
- Пре прикључења на нове цеви, или цеви које нису коришћене дуже време, или где је вршена поправка или монтирани нови уређаји (водомери, итд.), пустите воду да истече док не буде чиста и бистра.
- Уверите се да не постоји видљиво цурење воде током и након прве употребе уређаја.
- Црево за довод воде има сигурносни вентил и облогу унутрашњег црева за напајање.

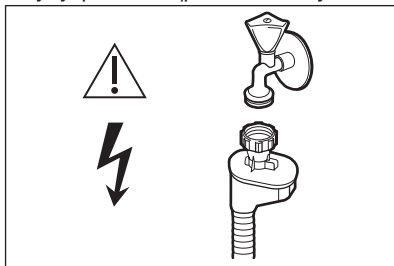

## УПОЗОРЕЊЕ!

Опасност од електричног напона.

- Уколико је црево за довод воде оштећено, одмах затворите славину за воду и искључите кабл за напајање из утичнице. Обратите се Овлашћеном сервисном центру да бисте заменили црево за довод воде.

## 2.4 Употреба

- Запаљиве материје или предмете натопљене запаљивим материјама немојте стављати унутар и поред уређаја или на њега.
- ДETERџЕНТИ за машину за прање посуђа су опасни. Поштујте упутства о безбедности са паковања детерџента.
- Немојте да пијете нити да се играте са водом у уређају.
- Не уклањајте посуђе из уређаја пре него што се програм заврши. На посуђу могу остати трагови детерџента.
- Не складиштите предмете и не примењујте притисак на отворена врата уређаја.
- Уређај може да испусти врелу пару ако отворите врата док је програм у току.

## 2.5 Унутрашње осветљење



## УПОЗОРЕЊЕ!

Ризик од повреде.

- Када се ради о сијалицама унутар производа и резервних делова, сијалице које се продају засебно: Ове сијалице су намењене да издрже екстремне физичке услове у кућним апаратима, као што су температура, вибрације, влага, или су намењене да сигнализирају информације о радном стању уређаја. Нису предвиђене за употребу у другим уређајима и нису погодне за осветљавање просторија у домаћинству.
- Да бисте заменили унутрашње осветљење, контактирајте овлашћени сервисни центар.

## 2.6 Сервисирање

- Ради оправке уређаја обратите се овлашћеном сервисном центру. Користите само оригиналне резервне делове.
- Имајте на уму да поправке које вршите лично или их обављају нестручне особе могу имати безбедносне последице и могу поништити гаранцију.
- Следећи резервни делови биће доступни 7 година након престанка производње овог модела: мотор, циркулациона и одводна пумпа, грејачи и грејни елементи, укључујући топлотне пумпе, цевоводе и сродну опрему, укључујући црева, вентиле, филтере и уређаје за блокаду воде, конструкцијски и унутрашњи делови који се односе на склопове врата, штампане плоче, електронски дисплеји, прекидачи притиска, термостати и сензори, софтвер и фирмвер укључујући софтвер за ресетовање. Имајте на уму да су неки од ових резервних делова

доступни само професионалним сервисерима и да нису сви резервни делови релевантни за све моделе.

- Следећи резервни делови биће доступни 10 година након престанка производње овог модела: шарке и заптивке на вратима, друге заптивке, кракови са млазницама, филтер за одвод воде, унутрашње решетке и пластични периферни делови попут корпи и поклопца.

## 2.7 Одлагање



### УПОЗОРЕЊЕ!

Постоји могућност од повређивања или гушења.

- Одвојте кабл за напајање уређаја од мрежног напајања.
- Одсеците кабл за напајање и баците га у смеће.
- Уклоните ручицу од врата да бисте спречили да се деца и кућни љубимци затворе у уређају.

## 3. ОПИС ПРОИЗВОДА



Слика у наставку је само општи приказ производа. Детаљније информације потражите у другим одељцима и/или документима који су достављени уз уређај.

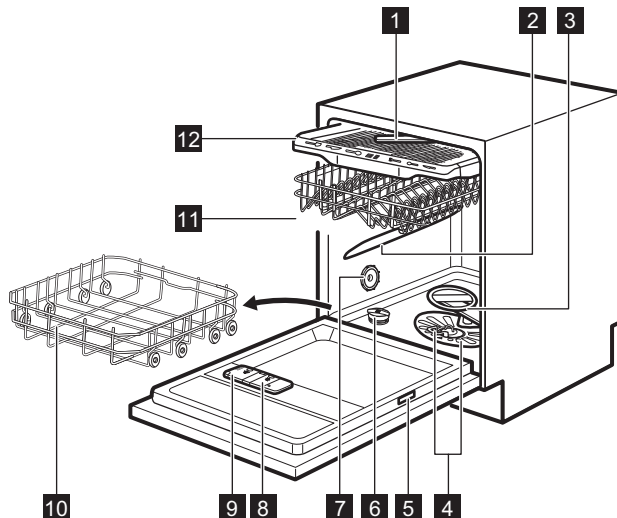

- |   |  |
|---|--|
| <b>1</b> Крак с млазницама на највишем положају | <b>7</b> Отвор за ваздух                 |
| <b>2</b> Горњи крак с млазницама                | <b>8</b> Дозатор за средство за испирање |
| <b>3</b> Доњи крак са млазницама                | <b>9</b> Дозатор детерџента              |
| <b>4</b> Филтери                                | <b>10</b> Доња корпа                     |
| <b>5</b> Плочица са техничким карактеристикама  | <b>11</b> Горња корпа                    |
| <b>6</b> Посуда за со                           | <b>12</b> Корпа за прибор за јело        |

### 3.1 Beam-on-Floor

Beam-on-Floor је светло које се приказује на поду испод врата уређаја.

- Кад програм почне, пали се црвено светло које светли све време током трајања програма.
- Када се програм заврши, пали се зелено светло.
- Када дође до квара уређаја, црвено светло трепери.

**i** Светло Beam-on-Floor се искључује када се уређај деактивира.

**i** Када је AirDry активирано током фазе сушења, пројекција на поду не мора да буде потпуно видљива. Да бисте видели да ли је циклус готов, погледајте командну таблу.

## 4. КОМАНДНА ТАБЛА

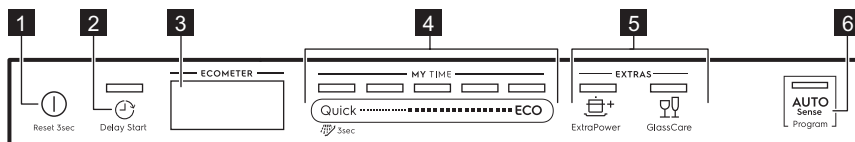

- 1 Дугме за укључивање/искључивање
- 2 Дугме Delay Start
- 3 Дисплеј
- 4 Трака за избор MY TIME
- 5 Дугмад EXTRAS
- 6 Дугме AUTO Sense

### 4.1 Дисплеј

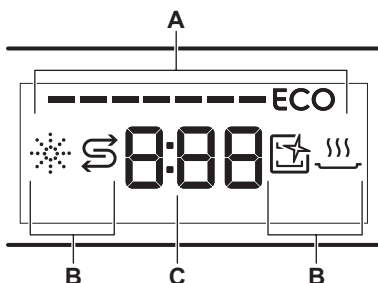

- A. ECOMETER
- B. Индикатори
- C. Индикатор времена

### 4.2 ECOMETER



Индикатор ECOMETER показује како избор програма утиче на потрошњу енергије и воде. Што више трака светли, то је потрошња мања.

Индикатор **ECO** указује на избор програма за нормално запрљано посуђе који је еколошки најприхватљивији.

### 4.3 Индикатори

Индикатор	Опис
	Индикатор средства за испирање. Светли када је потребно допунити дозатор средства за испирање. Погледајте одељак „Пре прве употребе“.
	Индикатор за со. Светли када је потребно допунити посуду за со. Погледајте одељак „Пре прве употребе“.
	Индикатор Machine Care. Светли када је потребно обавити унутрашње чишћење уређаја помоћу програма Machine Care. Погледајте одељак „Одржавање и чишћење“.
	Индикатор сушења. Светли када је изабран програм са фазом сушења. Трепери када је фаза сушења активна. Погледајте одељак „Избор програма“.



## 5. ИЗБОР ПРОГРАМА

### 5.1 MY TIME

Помоћу траке за избор MY TIME, можете да бирате погодан циклус прања на основу трајања програма, од 30 минута до четири сата.

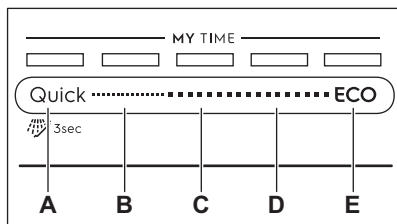

- A. • Програм **Quick** је најкраћи програм (**30min**) погодан за прање судова који су свеже или лагано задрљани.
-  Програм **Предиспирање** (**15min**) је програм за испирање остатака хране са судова. Он спречава стварање непријатних мириса у уређају. За овај програм не користите детерџент.
- B. Програм **1h** је програм који је погодан за прање судова који су свеже или лагано задрљани.
- C. Програм **1h 30min** је програм који је погодан за прање и сушење нормално задрљаних предмета.
- D. Програм **2h 40min** је програм који је погодан за прање и сушење јако задрљаних предмета.
- E. Програм **ECO** је најдужи програм (**4h**) који нуди најефикаснију потрошњу енергије и воде за

нормално задрљано посуђе и прибор за јело. Ово је стандардни програм за институте за тестирање. <sup>1)</sup>

### 5.2 EXTRAS

Можете да подесите избор програма тако да одговара вашим потребама ако активирате EXTRAS.

#### ExtraPower

 Опција ExtraPower побољшава резултате прања изабраног програма. Ова опција повећава температуру прања и продужава трајање.

#### GlassCare

 Опција GlassCare обезбеђује посебну негу за осетљиве предмете. Ова опција спречава брзе промене температуре прања изабраног програма и смањује је на 45 °C. Овим се нарочито штите стаклени предмети од оштећења.

### 5.3 AUTO Sense

Програм AUTO Sense аутоматски подешава циклус прања у складу са типом пуњења.

Уређај препознаје степен задрљаности и количину посуђа у корпама. Он прилагођава температуру и количину воде, као и трајање прања.

<sup>1)</sup> Овај програм се користи за процену усклађености са уредбом Комисије за екодизајн (EU) 2019/2022.

## 5.4 Преглед програма

Програм	Врста пуњења	Степен за- прљаности	Фазе програма	EXTRAS
Quick	<ul style="list-style-type: none"> <li>Судови</li> <li>Прибор за јело</li> </ul>	<ul style="list-style-type: none"> <li>Свеж</li> </ul>	<ul style="list-style-type: none"> <li>Прање 50 °C</li> <li>Средње испирање</li> <li>Финално испирање 45 °C</li> <li>AirDry</li> </ul>	<ul style="list-style-type: none"> <li>ExtraPower</li> <li>GlassCare</li> </ul>
 Пред-испирање	<ul style="list-style-type: none"> <li>Сви типови пуњења</li> </ul>	<ul style="list-style-type: none"> <li>Сви нивои за- прљаности</li> </ul>	<ul style="list-style-type: none"> <li>Претпрање</li> </ul>	Опција EXTRAS није применљива на овај програм.
1h	<ul style="list-style-type: none"> <li>Судови</li> <li>Прибор за јело</li> </ul>	<ul style="list-style-type: none"> <li>Свеж</li> <li>Благо осушено</li> </ul>	<ul style="list-style-type: none"> <li>Прање 60 °C</li> <li>Средње испирање</li> <li>Финално испирање 50 °C</li> <li>AirDry</li> </ul>	<ul style="list-style-type: none"> <li>ExtraPower</li> <li>GlassCare</li> </ul>
1h 30min	<ul style="list-style-type: none"> <li>Судови</li> <li>Прибор за јело</li> <li>Лонци</li> <li>Плехови</li> </ul>	<ul style="list-style-type: none"> <li>Нормално</li> <li>Благо осушено</li> </ul>	<ul style="list-style-type: none"> <li>Прање 60 °C</li> <li>Средње испирање</li> <li>Финално испирање 55 °C</li> <li>Сушење</li> <li>AirDry</li> </ul>	<ul style="list-style-type: none"> <li>ExtraPower</li> <li>GlassCare</li> </ul>
2h 40min	<ul style="list-style-type: none"> <li>Судови</li> <li>Прибор за јело</li> <li>Лонци</li> <li>Плехови</li> </ul>	<ul style="list-style-type: none"> <li>Нормално до веома за- прљано</li> <li>Осушено</li> </ul>	<ul style="list-style-type: none"> <li>Претпрање</li> <li>Прање 60 °C</li> <li>Средње испирање</li> <li>Финално испирање 60 °C</li> <li>Сушење</li> <li>AirDry</li> </ul>	<ul style="list-style-type: none"> <li>ExtraPower</li> <li>GlassCare</li> </ul>
ECO	<ul style="list-style-type: none"> <li>Судови</li> <li>Прибор за јело</li> <li>Лонци</li> <li>Плехови</li> </ul>	<ul style="list-style-type: none"> <li>Нормално</li> <li>Благо осушено</li> </ul>	<ul style="list-style-type: none"> <li>Претпрање</li> <li>Прање 50 °C</li> <li>Средње испирање</li> <li>Финално испирање 55 °C</li> <li>Сушење</li> <li>AirDry</li> </ul>	<ul style="list-style-type: none"> <li>ExtraPower</li> <li>GlassCare</li> </ul>

Програм	Врста пуњења	Степен за-прљаности	Фазе програма	EXTRAS
AUTO Sense	<ul style="list-style-type: none"> <li>• Судови</li> <li>• Прибор за јело</li> <li>• Лонци</li> <li>• Плехови</li> </ul>	Програм се прилагођава свим нивоима запрљаности.	<ul style="list-style-type: none"> <li>• Претпрање</li> <li>• Прање 50 °C - 60 °C</li> <li>• Средње испирање</li> <li>• Финално испирање 60 °C</li> <li>• Сушење</li> <li>• AirDry</li> </ul>	Опција EXTRAS није применљива на овај програм.
Machine Care	<ul style="list-style-type: none"> <li>• Без судова</li> </ul>	Овај програм чисти унутрашњост уређаја.	<ul style="list-style-type: none"> <li>• Прање 70 °C</li> <li>• Средње испирање</li> <li>• Завршно испирање</li> <li>• AirDry</li> </ul>	Опција EXTRAS није применљива на овај програм.

## Вредности потрошње

Програм 1)	Вода (l)	Потрошња енергије (kWh)	Трајање (min)
Quick	9.9 - 12.1	0.56 - 0.69	30
Предиспирање	4.1 - 5.0	0.01 - 0.04	15
1h	10.4 - 12.7	0.83 - 0.96	60
1h 30min	10.3 - 12.6	0.96 - 1.09	90
2h 40min	9.8 - 12.0	1.05 - 1.18	160
ECO	10.5	0.832 <sup>2)</sup> /0.848 <sup>3)</sup>	240 <sup>2)</sup> /240 <sup>3)</sup>
AUTO Sense	8.7 - 12.0	0.75 - 1.18	120 - 170
Machine Care	8.9 - 10.9	0.60 - 0.72	60

1) Притисак и температура воде, промене у напону, опције и количина посуђа могу да измене ове вредности.

2) У складу са уредбом 1016/2010

3) У складу са уредбом 2019/2022

## Информације за институте за тестирање

За пријем свих неопходних информација за тестирање перформанси (нпр. у складу са стандардом EN60436), пошаљите е-поруку на:

[info.test@dishwasher-production.com](mailto:info.test@dishwasher-production.com)

У вашем захтеву наведите шифру броја производа (PNC) која се налази на плочици са техничким карактеристикама.

За сва друга питања у вези са машином за прање судова погледајте сервисну књижицу приложену уз ваш уређај.

## 6. ОСНОВНА ПОДЕШАВАЊА

Уређај можете да конфигуришете тако што ћете променити основна

подешавања у складу са вашим потребама.

Позиција	Подешавања	Вредности	Опис <sup>1)</sup>
1	Тврдоћа воде	Од нивоа 1L до нивоа 10L (подразумевано: 5L)	Подесите ниво омекшивача воде у складу са тврдоћом воде у вашој водоводној мрежи.
2	Обавештење да је потрошено средство за испирање	On (подразумевано) Off	Активирајте или деактивирајте индикатор средства за испирање.
3	Звук за крај	On Off (подразумевано)	Активирајте или деактивирајте звучни сигнал за крај програма.
4	Аутоматско отварање врата	On (подразумевано) Off	Активирајте или деактивирајте AirDry.
5	Звукови тастера	On (подразумевано) Off	Активирајте или деактивирајте звук дугмади када их притиснете.
6	Избор последњег програма	On Off (подразумевано)	Омогућите или онемогућите аутоматско бирање програма и опција који су последњи коришћени.

<sup>1)</sup> За више појединости, погледајте информације дате у овом поглављу.

Основна подешавања можете да промените у режиму подешавања.

Када је уређај у режиму подешавања, траке опције ECOMETER представљају доступна подешавања. За свако подешавање, трепери наменска трака опције ECOMETER.

Редослед основних подешавања приказан у табели такође је и редослед подешавања на ECOMETER:

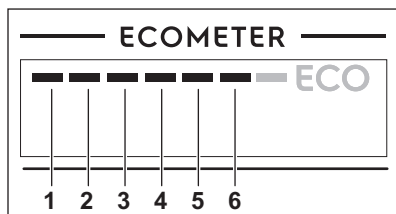

### 6.1 Омекшивач воде

Омекшивач воде уклања минерале из воде, који би имали негативне ефекте на резултате прања и на сам уређај.

Што је већи садржај минерала, то је вода тврђа. Тврдоћа воде се мери еквивалентном скалом.

Омекшивач воде треба применити према тврдоћи воде у вашем крају. Ваш локални снабдевач водом може да вас саветује у вези са тврдоћом воде у вашем крају. Важно је да се подеси тачан ниво омекшивача воде да би се обезбедили добри резултати прања.

## Тврдоћа воде

Немачки степени (°dH)	Француски степени (°fH)	mmol/l	Енглески степени (Clarke)	Ниво омекшивача воде
47 - 50	84 - 90	8.4 - 9.0	58 - 63	10
43 - 46	76 - 83	7.6 - 8.3	53 - 57	9
37 - 42	65 - 75	6.5 - 7.5	46 - 52	8
29 - 36	51 - 64	5.1 - 6.4	36 - 45	7
23 - 28	40 - 50	4.0 - 5.0	28 - 35	6
19 - 22	33 - 39	3.3 - 3.9	23 - 27	5 1)
15 - 18	26 - 32	2.6 - 3.2	18 - 22	4
11 - 14	19 - 25	1.9 - 2.5	13 - 17	3
4 - 10	7 - 18	0.7 - 1.8	5 - 12	2
<4	<7	<0.7	< 5	1 2)

1) Фабричко подешавање.

2) Не користите со на овом нивоу.

**Без обзира на врсту коришћеног детерџента, подесите одговарајући ниво тврдоће воде да би индикатор пуњења соли био активан.**



Мулти-таблете које садрже со нису довољно ефикасне у омекшавању тврде воде.

### Процес регенерације

За правилан рад омекшивача воде, смолу уређаја за омекшавање потребно је редовно обнављати. Овај поступак је аутоматски и део је нормалног рада машине за прање судова.

Када се од претходног процеса регенерације употреби прописана количина воде (види вредности у табели), започеће нови процес регенерације између завршног испирања и завршетка програма.

Ниво омекшивача воде	Количина воде (l)
1	250
2	100

Ниво омекшивача воде	Количина воде (l)
3	62
4	47
5	25
6	17
7	10
8	5
9	3
10	3

У случају подешавања омекшивача воде на високу вредност, може се појавити и на средини програма, пре испирања (два пута током програма). Покретање поступка регенерације нема утицаја на трајање циклуса, осим ако се не догоди усред програма или на крају програма са кратком фазом сушења. У том случају, поступак регенерације продужава укупно трајање програма за додатних 5 минута.

Након тога, испирање омекшивача воде које траје 5 минута може започети у истом циклусу или на почетку следећег програма. Овај процес повећава укупну потрошњу воде неког програма за додатна 4 литра и укупну потрошњу енергије за додатна 2 Wh. Испирање омекшивача завршава се потпуним избацавањем воде.

Свако обављено испирање омекшивача (могуће више од једног у истом циклусу) може да продужи трајање програма за још 5 минута, ако се догоди у било ком тренутку на почетку или у средини програма.

**i** Све вредности потрошње наведене у овом одељку одређене су у складу са тренутно важећим стандардом у лабораторијским условима, са тврдоћом воде 2,5 mmol/L, а у складу са уредбом 2019/2022 (омекшивач воде: ниво 3). Притисак и температура воде као и одступања у мрежном напајању могу да промене ове вредности.

## 6.2 Обавештење да нема више средства за испирање

Средство за испирање помаже да се посуђе осуши а да на њему не остану пруге и мрље. Оно се аутоматски испушта за време фазе врућег испирања.

Када се испразни комора са средством за испирање, укључује се индикатор средства за испирање и обавештава да га поново напуните. Ако су резултати сушења задовољавајући када се користе само мулти таблете, можете да деактивирате обавештење за поновно пуњење средства за испирање. Међутим, за најбоље резултате приликом сушења, увек користите средство за испирање.

Ако користите стандардни детерџент или мулти таблете без средства за испирање, активирајте обавештење да

бисте индикатор поновног пуњења средства за испирање одржали активним.

## 6.3 Звук за крај

Можете да активирате звучни сигнал који се чује приликом завршетка програма.

**i** Звучни сигнали се чују и када се догоди квар на уређају. Ове сигнале није могуће деактивирати.

## 6.4 AirDry

Опција AirDry побољшава резултате сушења. Врата уређаја се аутоматски отварају током фазе сушења и остају одшкринута.

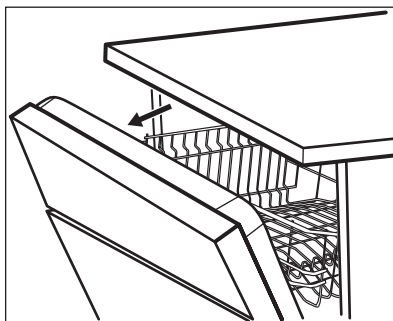

Опција AirDry аутоматски се активира са свим програмима осим са Предиспирање.



### ОПРЕЗ

Не покушавајте да затворите врата уређаја док не прође 2 минута од аутоматског отварања. Ово може изазвати оштећење уређаја.



### ОПРЕЗ

Ако деца имају приступ уређају, препоручујемо вам да деактивирате AirDry. Аутоматско отварање врата може да представља опасност.



Кад AirDry отвори врата, може се десити да Beat-on-Floor не буде потпуно видљив. Да бисте видели да ли је програм завршен, погледајте командну таблу.

## 6.5 Звукови тастера

Дугмад на командној табли праве звук кликтања када их притиснете. Овај звук можете да деактивирате.

## 6.6 Избор последњег програма

Можете да подесите аутоматско бирање програма и опција који су последњи коришћени.

Последњи програм који је завршен пре него што је сачувана деактивација уређаја. Он се затим аутоматски бира након што активирате уређај.

Када је избор последњег програма онемогућен, подразумевани програм је ECO.

## 6.7 Режим подешавања

### Навигација у режиму подешавања

За навигацију у режиму подешавања можете да користите траку за избор MY TIME.

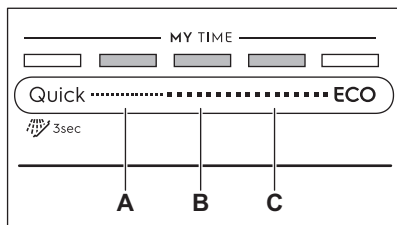

**A.** Дугме Претходни

**B.** Дугме ОК

**C.** Дугме Следећи

Користите **Претходни** и **Следећи** за пребацивање између основних подешавања и за мењање њихових вредности.

Користите **ОК** за улазак у изабрано подешавање и за потврду измене његових вредности.

### Како да уђете у режим подешавања

У режим подешавања можете да уђете пре стартовања неког програма. У режим подешавања не можете да уђете док програм ради.

Да бисте ушли у режим подешавања, истовремено притисните и задржите **Quick** и **ECO** приближно 3 секунде. Светле светла која се односе на **Претходни**, **ОК** и **Следећи**.

### Како да промените подешавање

Уверите се да се уређај налази у режиму подешавања.

1. Користите **Претходни** или **Следећи** да изаберете траку опције ECOMETER намењеним жељеним подешавањима.
  - Трака опције ECOMETER намењене изабраном подешавању трепери.
  - Дисплеј показује тренутно подешену вредност.
2. Притисните **ОК** да бисте ушли у подешавање.
  - Трака опције ECOMETER намењене изабраном подешавању светли. Остале траке су угашене.
  - Вредност тренутног подешавања трепери.
3. Притисните **Претходни** или **Следећи** да бисте променили вредност.
4. Притисните **ОК** да бисте потврдили подешавање.
  - Ново подешавање је сачувано.
  - Уређај се враћа на листу основних подешавања.
5. Притисните и истовремено задржите **Quick** и **ECO** у трајању од 3 секунде да изађете из режима подешавања.
 

Уређај се враћа у режим избора програма.

Сачувана подешавања остају важећа све док их поново не промените.

## 7. ПРЕ ПРВЕ УПОТРЕБЕ

1. Уверите се да тренутни ниво омекшивача воде одговара тврдоћи воде из довода. Ако не одговара, подесите ниво омекшивача воде.
2. Напуните посуду за со.
3. Сипајте средство за испирање у преграду.
4. Одвртите славину за воду.
5. Стартујте програм Quick како би се уклонили сви остаци из производног процеса. Немојте користити детергент и не стављајте посуде у корпе.

Након стартовања програма, уређај поново допуњава смолу у омекшивачу воде у трајању од највише 5 минута. Фаза прања започиње искључиво након што се ова операција заврши. Овак поступак се понавља периодично.

### 7.1 Посуда за со



#### ОПРЕЗ

Користите искључиво крупну со намењену за машину за прање судова. Ситна со повећава ризик од корозије.

Со се користи за поновно испирање у омекшивачу воде и да обезбеди добре резултате прања у свакодневном коришћењу.

### Како да напуните посуду за со

1. Окрените поклопац посуде за со у смеру супротном од смера кретања казаљки на сату и извадите га.
2. Ставите 1 литар воде у посуду за со (искључиво први пут).
3. Сипајте у посуду за со 1 кг соли за (док се не напуни).

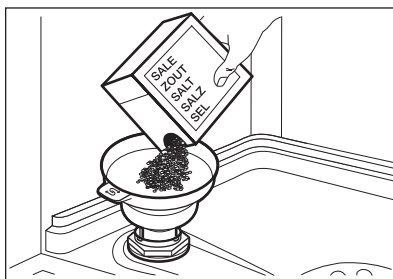

4. Пажљиво протресите левак помоћу његове дршке, док све грануле не упадну унутра.
5. Уклоните со која се задржала око отворене посуде за со.

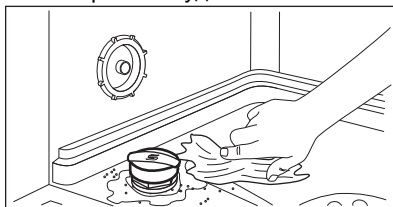

6. Окрените поклопац посуде за со у смеру кретања казаљки на сату да затворите посуду за со.



#### ОПРЕЗ

Вода и со могу да исцуре из посуде за со када је пуните. Када напуните посуду за со, одмах покрените програм прања да бисте спречили корозију.



## 7.2 Како се пуни дозатор средства за испирање

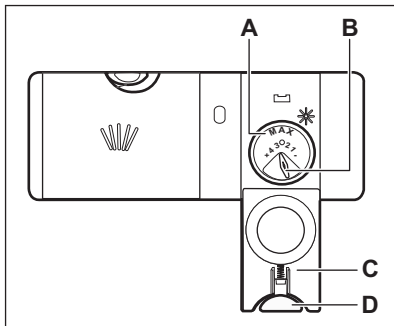

### ОПРЕЗ

Користите само средство за испирање које је намењено искључиво за машине за прање посуђа.

1. Притисните дугме за отпуштање (D) да бисте отворили поклопац (C).
2. Сипајте средство за испирање у дозатор (A) док течност не дође до ознаке 'max'.
3. Помоћу упијајуће крпе уклоните средство за испирање које сте просули како би се спречило стварање превелике количине пене.
4. Затворите поклопац. Дугме за отпуштање мора да легне на место.



Бирач отпуштене количине (B) можете окренути између положаја 1 (најмања количина) и положаја 4 или 6 (највећа количина).

## 8. СВАКОДНЕВНА УПОТРЕБА

1. Одвртите славину за воду.
2. Притисните и задржите  док се уређај не активира.
3. Напуните посуду за со ако је празна.
4. Напуните дозатор за средство за испирање ако је празан.
5. Напуните корпе.
6. Додајте детерџент.
7. Изаберите и стартујте програм.
8. Затворите славину за воду када се програм заврши.

### 8.1 Коришћење детерџента

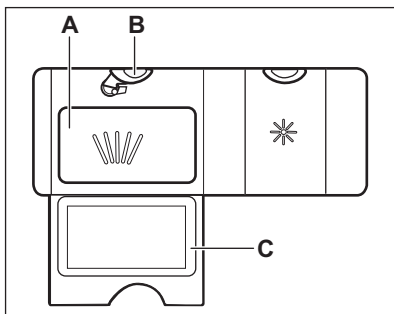

1. Притисните дугме за ослобађање (B) да бисте отворили поклопац (C).

2. Ставите детерџент, у праху или у таблетама, у преграду (A).
3. Уколико програм има фазу претпрања, ставите малу количину детерџента на унутрашњост врата уређаја.
4. Затворите поклопац. Проверите да ли се дугме за ослобађање забрављује у одговарајућем положају.

### 8.2 Како да изаберете и стартујете програм из помоћ траке за избор MY TIME

1. Повуците прст преко траке за избор MY TIME да бисте изабрали одговарајући програм.
  - Светли светло које се односи на изабрани програм.
  - Опција ECOMETER указује на ниво потрошње енергије и воде.
  - Дисплеј показује трајање програма.
2. По жељи активирајте применљиву опцију EXTRAS.
3. Затворите врата уређаја да бисте покренули програм.

### 8.3 Како да изаберете и стартујете програм Предиспирање

1. Да изаберете  Предиспирање, притисните и задржите Quick током 3 секунде.
  - Светли светло које се односи на ово дугме.
  - Опција ECOMETER је искључена.
  - Дисплеј показује трајање програма.
2. Затворите врата уређаја да бисте покренули програм.

### 8.4 Како да активирате EXTRAS

1. Изаберите програм користећи траку за избор MY TIME.
2. Притисните дугме намењено програму који желите да активирате.
  - Светли светло које се односи на ово дугме.
  - Дисплеј показује ажурирано трајање програма.
  - Опција ECOMETER указује на ажурирани ниво потрошње енергије и воде.



Подразумевано, опције се морају активирати сваки пут пре покретања програма.

Ако је омогућен избор најновијег програма, сачуване опције се аутоматски активирају заједно са програмом.



Опције није могуће активирати или деактивирати док је програм активан.



Нису све опције компатибилне једна са другом.



Активирање опција често повећава потрошњу воде и енергије, као и трајање програма.

### 8.5 Како да стартујете програм AUTO Sense

1. Притисните <sup>AUTO</sup><sub>Sense</sub> .
  - Светли светло које се односи на ово дугме.
  - Дисплеј показује најдуже могуће трајање програма.



Опције MY TIME и EXTRAS нису применљиве на овај програм.

2. Затворите врата уређаја да бисте покренули програм.

Уређај препознаје врсту пуњења и подешава погодан циклус прања. Током овог циклуса, сензори раде неколико пута и иницијално трајање програма може да се смањи.

### 8.6 Како да одложите почетак програма

1. Изаберите програм.
2. Узаустопно притискајте дугме  док се на дисплеју не прикаже жељено време одлагања (од 1 до 24 сата).

Светли светло које се односи на ово дугме.

3. Затворите врата уређаја да би одбројавање отпочело.

Током одбројавања није могуће променити време одлагања и избор програма.

Кад се одбројавање заврши, програм стартује.

### 8.7 Како да откажете одложени старт док је одбројавање у току

Притисните и држите дугме  приближно 3 секунде.

Уређај се враћа у режим избора програма.



Ако откажете одложени старт, онда морате поново да изаберете програм.

## 8.8 Како да откажете програм који је у току

Притисните и држите дугме  приближно 3 секунде.

Уређај се враћа у режим избора програма.

 Пре него што покренете нови програм, проверите да ли има детерџента у дозатору детерџента.

## 8.9 Отварање врата док уређај ради

Ако отворите врата док је неки програм прања у току, уређај престаје да ради. Ово може утицати на потрошњу енергије и на трајање програма. Када затворите врата, уређај наставља са радом од тренутка када је прекинут.

 Ако су врата отворена дуже од 30 секунди током фазе сушења, програм који је у току ће се угасити. Ово се не дешава ако се врата отворе помоћу функције AirDry.

## 8.10 Функција Auto Off

Ова функција штеди енергију тако што искључује уређај када не ради.

Функција аутоматски почиње са радом:

- Када је програм завршен.
- Након 5 минута ако програм није стартован.

## 8.11 Крај програма

Кад је програм завршен, дисплеј приказује 0:00.

Функција Auto Off аутоматски искључује уређај.

Сва дугмад су неактивна, осим дугмета за укључивање/искључивање.

# 9. КОРИСНИ САВЕТИ

## 9.1 Опште

Пратите савете дате у наставку како бисте обезбедили оптималне резултате чишћења и сушења у свакодневној употреби и заштитили животну средину.

- Када судове перете у машини за прање судова придржавајући се упутстава из приручника, обично се троши мање воде и енергије него при ручном прању судова.
- Напуните машину за судове до пуног капацитета како бисте уштедели воду и енергију. За најбоље резултате прања, распоредите предмете по корпама према упутствима из приручника и немојте да преоптеретите корпе.
- Немојте претходно испирати судове ручно. То повећава потрошњу воде

и енергије. По потреби, изаберите програм са фазом претпрања.

- Уклоните веће остатке хране са посуђа и испразните шољице и чаше пре него што их ставите у уређај.
- Пре прања у уређају, посуђе са остацима запекле хране намочите или овлаш орибајте.
- Водите рачуна да се предмети у корпама не додирјују или међусобно прекривају. Тек тада вода може у потпуности да допре и опере посуђе.
- Можете да користите детерџент за машину за прање посуђа, средство за испирање и со одвојено или можете користити мулти таблете (нпр. „Све у 1“). Пратите упутства на паковању.
- Изаберите програм према типу посуђа и степену запрљаности.

ЕСО програм нуди најефикаснију потрошњу воде и енергије.

- Да би се спречило накупљање каменца унутар уређаја:
  - Напуните посуду за со кад год је то потребно.
  - Користите препоручену дозу детерџента и средства за испирање.
  - Уверите се да тренутни ниво омекшивача воде одговара тврдоћи воде из довода.
  - Пратите упутства из поглавља „Нега и чишћење“.

## 9.2 Коришћење соли, средства за испирање и детерџента

- Користите искључиво со, средство за испирање и детерџент намењен за коришћење у машини за прање посуђа. Остали производи могу оштетити уређај.
- У крајевима са тврдом и изузетно тврдом водом препоручујемо одвојено коришћење обичног детерџента (прашак, гел или таблете без додатних агенаса), средства за испирање и соли за оптималне резултате чишћења и сушења.
- Детерџент у виду таблета се не раствара потпуно код програма који кратко трају. Да на кухињском посуђу не буде заосталог детерџента, препоручујемо коришћење таблета које се користе код програма који дуго трају.
- Увек користите одговарајућу количину детерџента. Недоволjna доза детерџента може проузроковати лоше резултате чишћења и појаву замућења или флека насталих од тврде воде на предметима. Употреба превише детерџента са меком или омекшаном водом резултира у појави остатака детерџента на посуђу. Прилагодите количину детерџента на основу тврдоће воде. Погледајте упутства на паковању детерџента.
- Увек користите одговарајућу количину средства за испирање. Недоволjna количина средства за

испирање умањује резултате сушења. Употреба превише средства за испирање доводи до појаве плавкастих слојева на предметима.

- Уверите се да је ниво омекшивача воде тачан. Ако је ниво превисок, повећана количина соли у води може довести до појаве рђе на прибору за јело.

## 9.3 Шта чинити ако желите да прекинете да користите мулти таблете

Пре него што почнете одвојено да користите детерџент, со и средство за испирање, урадите следеће:

1. Подесите највећи ниво омекшивача воде.
2. Проверите да ли су посуде за со и средство за испирање пуне.
3. Покрените програм Quick. Немојте додавати детерџент и не стављајте судове у корпе.
4. По завршетку програма, подесите омекшивач воде према тврдоћи воде у вашем крају.
5. Подесите количину средства за испирање.

## 9.4 Пре стартовања програма

Пре него што стартујете изабрани програм, постарајте се да:

- Филтери су чисти и правилно су инсталирани.
- Поклопац посуде за со је чврсто стегнут.
- Кракови са млазницама нису запушени.
- Има довољно соли за машину за прање судова и довољно средства за испирање (осим ако не користите мулти таблете).
- Распоред предмета у корпама је правилан.
- Програм одговара типу посуђа и степену запрљаности.
- Користи се одговарајућа количина детерџента.

## 9.5 Пуњење корпи

- Увек користите цео простор корпи.

- Овај уређај користите искључиво за прање предмета који се могу прати у машини за прање судова.
- Не перите у уређају предмете израђене од дрвета, рогова, алуминијума, тврдог калаја и бакра јер би могли да пукну, изобличе се, промене боју или постану шупљикави.
- У уређају не перите предмете који могу да апсорбују воду (сунђере, кухињске крпе).
- Посуђе, као што су шоље, чаше и тигањи, поставите са отвором окренути надоле.
- Водите рачуна да се чаше не додирују.
- Лагано посуђе ставите у горњу корпу. Проверите да посуђе не може да се слободно помера.

- Прибор за јело и мале предмете ставите у фиоку за прибор за јело.
- Проверите да ли кракови са млазницама могу слободно да се окрећу пре покретања програма.

## 9.6 Пражњење корпи

1. Оставите да се стоно посуђе охлади пре него што га извадите из уређаја. Врући судови могу лако да се оштете.
2. Прво извадите посуђе из доње корпе, а затим из горње.



Након завршетка програма, вода и даље може да се задржи на унутрашњим површинама уређаја.

## 10. НЕГА И ЧИШЋЕЊЕ



### УПОЗОРЕЊЕ!

Пре било каквог поступка одржавања уређаја, осим покретања програма Machine Care, деактивирајте уређај и извадите утикач кабла за напајање из зидне утичнице.



Прљави филтери и зачепљени кракови са млазницама лоше утичу на резултате прања. Редовно проверавајте ове елементе и, уколико је потребно, очистите их.

### 10.1 Machine Care



Machine Care је програм дизајниран за чишћење унутрашњости уређаја са оптималним резултатима. Уклања наслаге каменца и масноће.



Кад уређај препозна да постоји потреба за чишћењем, светли индикатор . Стартујте програм Machine Care ради чишћења унутрашњости уређаја.

### Како да стартујете програм Machine Care



Пре него што стартујете програм Machine Care, очистите филтере и кракове са млазницама.

1. Користите средство за уклањање каменца или производ за чишћење дизајниран за машине за прање судова. Пратите упутства на паковању. Не стављајте посуде у корпе.
2. Истовремено притисните и задржите  и  током 3 секунде.

Индикатори  и  трепере. Дисплеј показује трајање програма.

3. Затворите врата уређаја да бисте покренули програм.

Када је програм завршен, индикатор  је искључен.

### 10.2 Унутрашње чишћење

- Пажљиво чистите уређај, укључујући и гумени заптивач врата, меком влажном крпом.
- Немојте да користите абразивне производе, абразивне сунђере,

оштре алатке за чишћење, јака хемијска средства, средства за рибање или раствараче.

- Да бисте очували перформансе вашег уређаја, најмање једном на два месеца користите производ за чишћење који је посебно дизајниран за машине за прање судова. Пажљиво пратите упутства која се налазе на паковању производа.
- За оптималне резултате прања, стартујте програм Machine Care.

### 10.3 Уклањање страних тела

Проверите филтре и корито након сваке употребе машине за прање судова. Страна тела (нпр. комадићи стакла, пластике, кости или чачкалице, итд.) смањују перформансе чишћења и могу да оштете одводну пумпу.

1. Раставите систем филтера како је описано у овом поглављу.
2. Ручно уклоните сва страна тела.



#### ОПРЕЗ

Ако не можете да их уклоните, обратите се овлашћеном сервисном центру.

3. Поново саставите филтере како је описано у овом поглављу.

### 10.4 Спољашње чишћење

- Уређај чистите влажном, меком крпом.
- У ту сврху користите искључиво неутралне детерџенте.
- Немојте да користите абразивне производе, абразивне сунђере или раствараче.

### 10.5 Чишћење филтера

Систем филтера је сачињен из три дела.

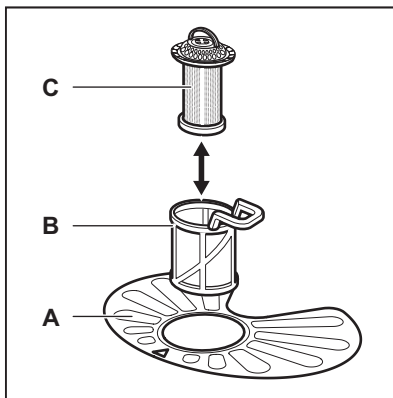

1. Окрените филтер (B) супротно од смера кретања казаљке на сату и извадите га.

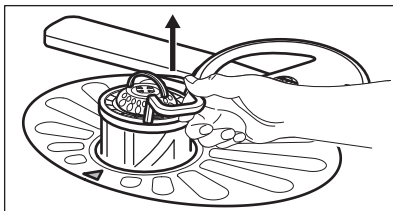
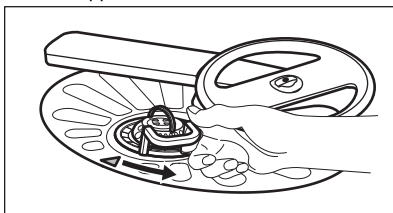

2. Извадите филтер (C) из филтера (B).
3. Извадите раван филтер (A).

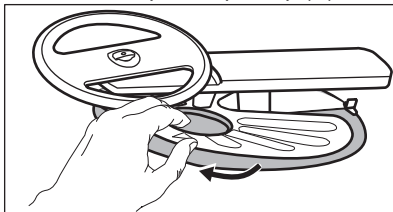

4. Оперите филтере.

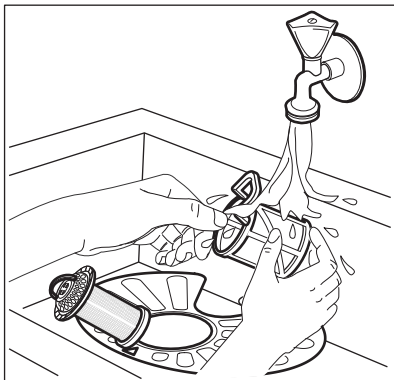

5. Уверите се да нема остатака хране или прљавштине унутар или око ивица корита мотора.
6. Вратите на место раван филтер (А). Уверите се да је исправно постављен унутар две вођице.

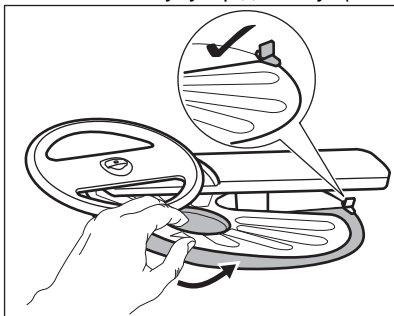

7. Монтирајте филтере (В) и (С).
8. Вратите филтер (В) у раван филтер (А). Окрените га у смеру кретања казаљке на сату док не кликне.

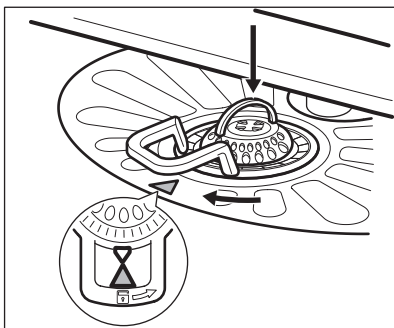

### ОПРЕЗ

Неправилан положај филтера може да доведе до лоших резултата прања, као и да оштети уређај.

## 10.6 Чишћење доњег крака са млазницама

Препоручујемо да редовно чистите доњи крак са млазницама како би се спречило да прљавштина запуши рупе.

Запушене рупе могу да доведу до незадовољавајућих резултата прања.

1. Да скинете доњи крак са млазницама, повуците га нагоре.

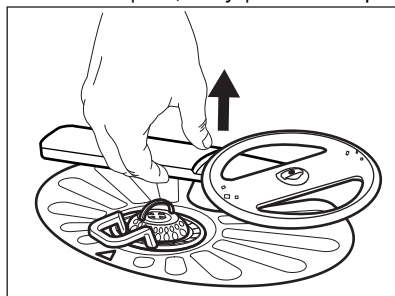

2. Оперите крак са млазницама текућом водом. Користите танку зашиљену алатку, нпр. чачкалицу, да бисте уклонили делове прљавштине из рупа.

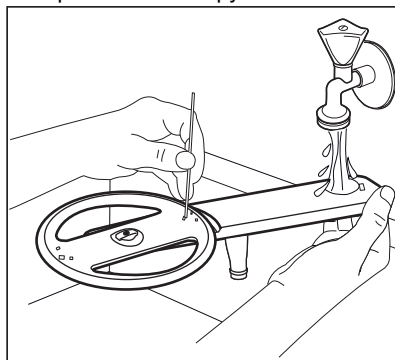

3. Да поново инсталирате крак са млазницама, притисните га надоле.

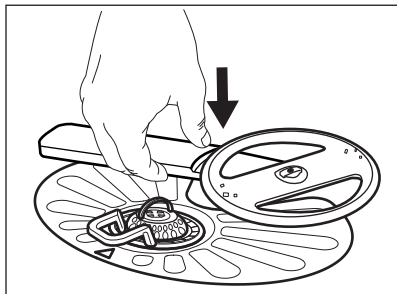

### 10.7 Чишћење крака с млазницама на највишем положају

Препоручујемо да редовно чистите крак с млазницама на највишем положају како би се спречило да прљавштина запуши рупе. Запушене рупе могу да доведу до незадовољавајућих резултата прања.

Крак с млазницама на највишем положају постављен је на унутрашњој највишој површини уређаја. Крак с млазницама (C) инсталиран је у цеви за довод (A) помоћу елемента за монтажу (B).

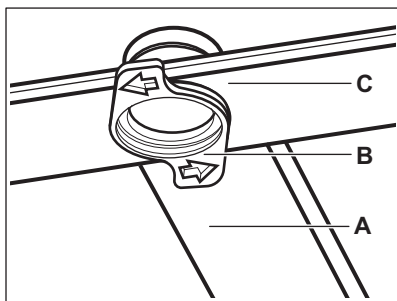

1. Ослободите граничнике на бочним странама клизних шина у фиоци за прибор за јело и извучите фиоку.

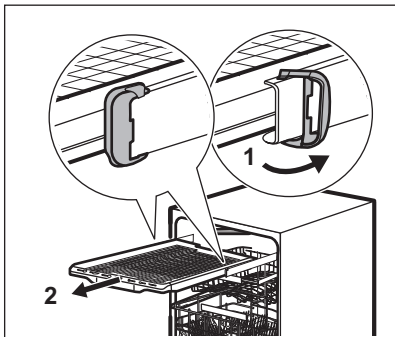

2. Померите горњу корпу на најнижи ниво да бисте лакше дохватили крак с млазницама.
3. Да одвојите крак с млазницама (C) од цеви за довод (A), окрените елемент за монтажу (B) супротно од смера кретања казаљки на сату и повуците крак с млазницама надоле.
4. Оперите крак с млазницама текућом водом. Користите танку зашиљену алатку, нпр. чачкалицу, да бисте уклонили делове прљавштине из рупа. Пустите воду кроз отворе да бисте уклонили честице прљавштине из унутрашњости.

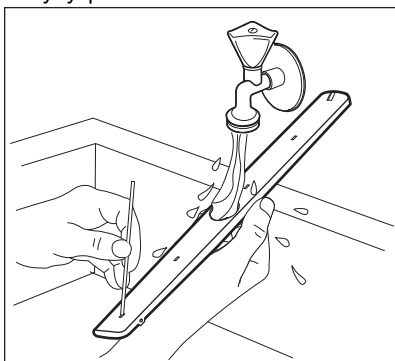

5. Да поново исталирате крак с млазницама (C), убаците елемент за монтажу (B) у крак и фиксирајте га унутар цеви за довод (A) тако што ћете га окренути у смеру кретања казаљке на сату. Проверите да ли је елемент за монтажу легао на место.
6. Инсталирајте фиоку за прибор за јело на клизне шине и блокирајте граничнике.



# 11. РЕШАВАЊЕ ПРОБЛЕМА



## УПОЗОРЕЊЕ!

Неправилна поправка уређаја може представљати опасност за безбедност корисника. Све поправке мора да обави искључиво квалификовано особље.

## контактирањем овлашћеног сервисног центра.

Погледајте доњу табелу за информације о могућим проблемима.

Код неких проблема, на дисплеју се приказује шифра аларма.

**Већина проблема који могу да се јаве се може решити без потребе за**

Проблем и шифра аларма	Могући узрок и решење
Не можете да укључите уређај.	<ul style="list-style-type: none"> <li>• Проверите да ли утикач прикључен на зидну утичницу.</li> <li>• Проверите да ли у кутији са осигурачима има оштећених осигурача.</li> </ul>
Програм се не покреће.	<ul style="list-style-type: none"> <li>• Проверите да ли су врата уређаја затворена.</li> <li>• Ако је подешен одложени старт, откажите подешавање или сачекајте да се заврши одбројавање.</li> <li>• Уређај поново допуњава смолу у омекшивачу воде. Трајање поступка је око 5 минута.</li> </ul>
Уређај се не пуни водом. На дисплеју је приказано <b>i10</b> или <b>i11</b> .	<ul style="list-style-type: none"> <li>• Уверите се да је славина отворена.</li> <li>• Проверите да притисак воде није исувише низак. За ову информације се обратите локалној надлежној служби водовода.</li> <li>• Проверите да славина за воду није запушена.</li> <li>• Проверите да филтер на цреву за довод воде није запушен.</li> <li>• Уверите се да доводно црево није увијено или савијено.</li> </ul>
Уређај не одводи воду. Дисплеј приказује <b>i20</b> .	<ul style="list-style-type: none"> <li>• Проверите да славина на судопери није зачепљена.</li> <li>• Проверите да систем унутрашњег филтера није запушен.</li> <li>• Уверите се да одводно црево није увијено или савијено.</li> </ul>
Уређај за заштиту од поплаве је активиран. Дисплеј приказује <b>i30</b> .	<ul style="list-style-type: none"> <li>• Затворите славину за воду.</li> <li>• Уверите се да је уређај правилно инсталиран.</li> <li>• Уверите се да су корпе напуњене како је наведено у упутству за употребу.</li> </ul>
Неисправност сензора за откривање нивоа воде. Дисплеј приказује <b>i41</b> - <b>i44</b> .	<ul style="list-style-type: none"> <li>• Проверите да ли су филтери чисти.</li> <li>• Искључите и укључите уређај.</li> </ul>

Проблем и шифра аларма	Могући узрок и решење
<p>Неисправност пумпе за прање или одводне пумпе. На дисплеју је приказано <b>i51 - i59</b> или <b>i5A - i5F</b>.</p>	<ul style="list-style-type: none"> <li>Искључите и укључите уређај.</li> </ul>
<p>Температура воде унутар уређаја је превисока или је дошло до неисправности сензора температуре. На дисплеју је приказано <b>i61</b> или <b>i69</b>.</p>	<ul style="list-style-type: none"> <li>Водите рачуна да температура воде на доводну не пређе 60 °C.</li> <li>Искључите и укључите уређај.</li> </ul>
<p>Техничка неисправност уређаја. На дисплеју је приказано <b>iC0</b> или <b>iC3</b>.</p>	<ul style="list-style-type: none"> <li>Искључите и укључите уређај.</li> </ul>
<p>Ниво воде унутар уређаја је превисок. Дисплеј приказује <b>iF1</b>.</p>	<ul style="list-style-type: none"> <li>Искључите и укључите уређај.</li> <li>Проверите да ли су филтери чисти.</li> <li>Проверите да ли је одводно црево инсталирано на одговарајућој висини изнад пода. Погледајте упутство за инсталацију.</li> </ul>
<p>Уређај се зауставља и покреће више пута у току рада.</p>	<ul style="list-style-type: none"> <li>То је нормално. То обезбеђује оптималне резултате чишћења и уштеду енергије.</li> </ul>
<p>Време трајања програма је сувише дуго.</p>	<ul style="list-style-type: none"> <li>Ако је подешена опција та одложени старт, откажите ово подешавање или сачекајте да се заврши одбројавање.</li> <li>Активирање ових опција може да продужи трајање програма.</li> </ul>
<p>Преостало време на дисплеју се повећава и прескаче скоро до краја трајања програма.</p>	<ul style="list-style-type: none"> <li>То није квар. Уређај ради правилно.</li> </ul>
<p>Мало цури из врата уређаја.</p>	<ul style="list-style-type: none"> <li>Уређај није нивелисан. Олабавите или затегните подесиве ножице (уколико је то могуће).</li> <li>Врата уређаја нису центрирана на бубњу. Подесите задње ножице (уколико је то могуће).</li> </ul>
<p>Врата уређаја се тешко затварају.</p>	<ul style="list-style-type: none"> <li>Уређај није нивелисан. Олабавите или затегните подесиве ножице (уколико је то могуће).</li> <li>Делови посуђа вире из корпи.</li> </ul>
<p>Из уређаја се чују звукови звецкања или лупања.</p>	<ul style="list-style-type: none"> <li>Посуђе у корпама није правилно распоређено. Погледајте брошуру о пуњењу корпе.</li> <li>Проверите да ли се краци са млазницама несметано ротирају.</li> </ul>

Проблем и шифра аларма	Могући узрок и решење
Уређај активира прекидач електричног кола.	<ul style="list-style-type: none"> <li>Ампеража је недовољна за истовремено снабдевање струјом свих апарата у употреби. Проверите амперажу утичнице и капацитет бројила или искључите један од уређаја који се користи.</li> <li>Унутрашњи електрични квар уређаја. Контакттирајте овлашћени сервисни центар.</li> </ul>

Након што прегледате уређај, искључите га и поново га укључите. Уколико се проблем поново јави, контактирајте овлашћени сервисни центар.

За проблеме који нису наведени у табели обратите се овлашћеном сервисном центру.



#### УПОЗОРЕЊЕ!



Не препоручујемо употребу уређаја док проблем не буде потпуно отклоњен. Искључите уређај и не укључујте га поново док не будете сигурни да ради исправно.

PNC можете наћи на плочици са техничким карактеристикама на вратима уређаја. Такође можете да погледате PNC на командној табли.

Пре него што проверите PNC, уверите се да се уређај налази у режиму избора програма.

1. Притисните и истовремено задржите  и  у трајању од 3 секунде.

Дисплеј приказује PNC вашег уређаја.

2. За излаз из приказа PNC, притисните и истовремено задржите  и  приближно 3 секунде.

Уређај се враћа у режим избора програма.

## 11.1 Шифра броја производа (PNC)

Ако се обраћате овлашћеном сервисном центру, треба да доставите шифру броја производа за ваш уређај.

## 11.2 Резултати прања и сушења нису задовољавајући

Проблем	Могући узрок и решење
Лоши резултати прања.	<ul style="list-style-type: none"> <li>Погледајте одељак „Свакодневна употреба“, „Напомене и савети“ и брошуру о пуњењу корпе.</li> <li>Користите интензивнији програм прања.</li> <li>Активирајте опцију ExtraPower како би се побољшали резултати прања изабраног програма.</li> <li>Очистите кракове са млазницама и филтер. Погледајте одељак „Одржавање и чишћење“.</li> </ul>

Проблем	Могући узрок и решење
Лоши резултати сушења.	<ul style="list-style-type: none"> <li>• Стоно посуђе је остављено сувише дуго у затвореном уређају. Активирајте AirDry да подесите аутоматско отварање врата и да побољшате учинак при сушењу.</li> <li>• Нема средства за испирање или је његова доза недовољна. Напуните дозатор за средство за испирање или подесите виши ниво средства за испирање.</li> <li>• Узрок томе може да буде квалитет средства за испирање.</li> <li>• Препоручујемо да увек користите средство за испирање, чак и у комбинацији са мулти таблетама.</li> <li>• Пластични предмети морају да се осуше крпом.</li> <li>• Овај програм нема фазу сушења. Погледајте одељак „Преглед програма“.</li> </ul>
На стаклу и посуђу постоје беличасти трагови или плавкасти слојеви.	<ul style="list-style-type: none"> <li>• Ослобођена је превелика количина средства за испирање. Подесите нижи ниво средства за испирање.</li> <li>• Има превише детерџента.</li> </ul>
Постоје флеке и осушене капи воде на чашама и посуђу.	<ul style="list-style-type: none"> <li>• Ослобођена количина средства за испирање није довољна. Подесите виши ниво средства за испирање.</li> <li>• Узрок томе може да буде квалитет средства за испирање.</li> </ul>
Унутрашњост уређаја је мокра.	<ul style="list-style-type: none"> <li>• Код овог уређаја то не представља недостатак. Влажан ваздух се кондензује на зидовима уређаја.</li> </ul>
Необична пена током прања.	<ul style="list-style-type: none"> <li>• Користите искључиво детерџент специјално дизајниран за машине за прање посуђа.</li> <li>• Постоји цурење у дозатору за средство за испирање. Контактирајте овлашћени сервисни центар.</li> </ul>
Трагови рђе на прибору за јело.	<ul style="list-style-type: none"> <li>• Превише је соли у води која се користи за прање. Погледајте одељак „Омекшивач воде“.</li> <li>• Сребрни прибор за јело и онај од нерђајућег челика су стављени заједно. Не стављајте предмете од сребра и нерђајућег челика једне поред других.</li> </ul>
На крају програма у дозатору има преосталог детерџента.	<ul style="list-style-type: none"> <li>• Таблета детерџента се заглавила у дозатору и зато је вода није потпуно испрала.</li> <li>• Вода не може да испере детерџент из дозатора. Проверите да ли су краци са млазницама блокирани или зачепљени.</li> <li>• Проверите да ли предмети у корпи не ометају отварање поклопца дозатора детерџента.</li> </ul>

Проблем	Могући узрок и решење
Непријатни мириси унутар уређаја.	<ul style="list-style-type: none"> <li>Погледајте одељак „Унутрашње чишћење“.</li> <li>Стартујте програм Machine Care са средством за уклањање каменца или производом за чишћење који је посебно дизајниран за машине за прање судова.</li> </ul>
Насlage каменца на посуђу, на бубњу машине и на унутрашњој страни врата.	<ul style="list-style-type: none"> <li>Ниво соли је низак, проверите индикатор за допуњавање.</li> <li>Поклопац посуде за со је лабав.</li> <li>Вода из водовода је тврда. Погледајте одељак „Омекшивач воде“.</li> <li>Користите со и подесите регенерацију омекшивача воде чак и када се користе мулти таблете. Погледајте одељак „Омекшивач воде“.</li> <li>Стартујте програм Machine Care са средством за уклањање каменца које је посебно дизајнирано за машине за прање судова.</li> <li>Ако се насlage каменца и даље задрже, очистите уређај средствима на чишћење која су посебно погодна за ову намену.</li> <li>Покушајте да користите други детерџент.</li> <li>Обратите се произвођачу детерџента.</li> </ul>
Посуђе без сјаја, промењене боје или окрњено.	<ul style="list-style-type: none"> <li>Водите рачуна да у уређају перете само посуђе које је безбедно за машинско прање.</li> <li>Пажљиво напуните и испразните корпу. Погледајте брошуру о пуњењу корпе.</li> <li>Осетљиво посуђе ставите у горњу корпу.</li> <li>Активирајте опцију GlassCare како би се осигурала посебна нега за осетљиве и стаклене предмете.</li> </ul>



Погледајте одељке „Пре прве употребе“, „Свакодневна употреба“ или „Напомене и савети“ за друге могуће узроке.

## 12. ТЕХНИЧКЕ ИНФОРМАЦИЈЕ

Димензије	Ширина / висина / дубина (мм)	596 / 818 - 898 / 550
Прикључење на електричну мрежу <sup>1)</sup>	Напон (V)	220 - 240
	Фреквенција (Hz)	50
Притисак довода воде	Мин. / макс. бара (MPa)	0.5 (0.05) / 8 (0.8)
Довод воде	Хладна вода или топла вода <sup>2)</sup>	макс. 60 °C

Капацитет	Комплета посуђа	14
Потрошња електричне енергије	Режим „Укључено“ (W)	5.0
	Режим „Искључено“ (W)	0.50

- 1) За остале вредности погледајте плочицу са техничким карактеристикама.  
 2) Ако топла вода долази од алтернативног извора енергије (нпр. соларни панели), користите довод топле воде да би се смањила потрошња енергије.

### 12.1 Линк за EU EPREL базу података

QR код на енергетској налепници који се испоручује са уређајем пружа веб везу за регистрацију овог уређаја у EU EPREL бази података. Чувајте енергетску налепницу за референцу заједно са упутством за употребу и свим осталим документима који се испоручују са овим уређајем.

Информације које се односе на перформансе овог уређаја у EU

EPREL бази података могу се наћи преко линка <https://eprel.ec.europa.eu> и помоћу назива и броја производа који се налазе на плочици са техничким карактеристикама. Погледајте поглавље „Опис производа“.

За детаљне информације о енергетској налепници, посетите [www.theenergylabel.eu](http://www.theenergylabel.eu).

## 13. ЕКОЛОШКА ПИТАЊА

Рециклирајте материјале са симболом . Паковање одложите у одговарајуће контејнере ради рециклирања. Помозите у заштити животне средине и људског здравља као и у рециклирању отпадног материјала од електронских и

електричних уређаја. Уређаје обележене симболом  немојте бацати заједно са смећем. Производ вратите у локални центар за рециклирање или се обратите општинској канцеларији.

# SATURS

1. DROŠĪBAS INFORMĀCIJA.....	31
2. DROŠĪBAS NORĀDĪJUMI.....	33
3. PRODUKTA APRAKSTS.....	35
4. VADĪBAS PANELIS.....	36
5. PROGRAMMU IZVĒLE.....	37
6. PAMATA IESTATĪJUMI.....	39
7. PIRMS PIRMĀS IESLĒGŠANAS.....	43
8. IERĪCES IZMANTOŠANA IKDIENĀ.....	45
9. PADOMI UN IETEIKUMI.....	47
10. KOPŠANA UN TĪRĪŠANA.....	49
11. PROBLĒMRISINĀŠANA.....	52
12. TEHNISKĀ INFORMĀCIJA.....	57

## MĒS DOMĀJAM PAR JUMS

Pateicamies, ka iegādājāties Electrolux ierīci. Ierīces ražošanā un modernizēšanā uzkrāta gadu desmitiem ilga pieredze. Tā radīta pārdomāta un mūsdienīga, tieši kā jums. Katru reizi to lietojot, varat būt pārliecināti, ka gūsiet labus rezultātus.

Laipni lūdzam Electrolux pasaulē!

**Apmeklējiet mūsu vietni, lai:**



saņemtu padomus par lietošanu, brošūras, problēmrisināšanas informāciju un informāciju par apkopi un remontu:

**[www.electrolux.com/support](http://www.electrolux.com/support)**



Lai saņemtu labāku servisu, reģistrējiet savu izstrādājumu:

**[www.registerelectrolux.com](http://www.registerelectrolux.com)**



Iegādājieties piederumus, vienreizējās lietošanas detaļas un oriģinālās rezerves daļas savai ierīcei:

**[www.electrolux.com/shop](http://www.electrolux.com/shop)**

## KLIENTU APKALPOŠANA UN PAKALPOJUMI

Lietojiet tikai oriģinālās rezerves daļas.

Sazinoties ar apkalpes dienestu, pārliecinieties, vai jums ir šādi dati: modelis, PCK, sērijas numurs.

Šī informācija atrodama uz tehnisko datu plāksnītes.

 Drošības informācija brīdinājumam un piesardzībai

 Vispārēja informācija un padomi

 Informācija par apkārtējo vidi

Izmaiņu tiesības rezervētas.

### 1. DROŠĪBAS INFORMĀCIJA

Pirms ierīces uzstādīšanas un lietošanas rūpīgi izlasiet pievienotos norādījumus. Ražotājs neatbild par savainojumiem un bojājumiem, kas radušies ierīces

nepareizas uzstādīšanas vai izmantošanas rezultātā. Glabājiet šīs instrukcijas drošā, pieejamā vietā, lai tās varētu izmantot nākotnē.

## 1.1 Bērnu un nespējīgu cilvēku drošība

- Šo ierīci drīkst izmantot bērni no 8 gadu vecuma un cilvēki ar ierobežotām fiziskām, sensorām vai garīgām spējām, vai pieredzes un zināšanu trūkumu atbildīgās personas uzraudzībā vai, ja tie ir informēti par ierīces drošu lietošanu un izprot potenciālos riskus.
- Bērniem no 3 līdz 8 gadu vecumam un personām ar ļoti plašu un sarežģītu invaliditāti jāliedz piekļuve ierīcei, ja vien tos nepārtraukti neuzrauga.
- Neļaujiet bērniem jaunākiem par 3 gadiem tuvoties ierīcei, ja vien viņi netiek nepārtraukti uzraudzīti.
- Neļaujiet bērni rotaļāties ar ierīci.
- Glabājiet mazgāšanas līdzekļus bērniem nepieejamās vietās.
- Neļaujiet bērniem un mājdzīvniekiem atrasties ierīces tuvumā, ja ierīces durvis ir atvērtas.
- Bērni nedrīkst tīrīt ierīci un veikt tās apkopi bez uzraudzības.

## 1.2 Vispārīgi drošības norādījumi

- Ierīce paredzēta izmantošanai mājāsaimniecībā un līdzīgiem mērķiem, piemēram:
  - lauku mājās, darbinieku virtuves zonās veikalos, birojos un citās darba vietās;
  - viesu lietošanai viesnīcās, moteļos, privātajās viesnīcās un citās apdzīvojamās vidēs.
- Nemainiet šīs ierīces specifikācijas.
- Ūdens darba spiedienam (minimālajam un maksimālajam) ir jābūt starp 0.5 (0.05) / 8 (0.8) bāriem (MPa)
- Ievērojiet maksimālo 14 vietu iestatījumu skaitu.
- Ja elektrības padeves vads ir bojāts, lai izvairītos no nelaimes gadījumiem, to jānomaina ražotājam,



autorizētajam servisa centram vai kvalificētam speciālistam.

- Galda piederumus ievietojiet galda piederumu grozā ar asajiem galiem uz leju vai galda piederumu atvilktnē horizontālā stāvoklī ar asajām malām uz leju.
- Neatstājiet ierīces durvis atvērtas, lai nejauši uz tām neuzkāptu.
- Pirms apkopes izslēdziet ierīci un atvienojiet spraudkontaktu no elektrotīkla.
- Ierīces tīrīšanai neizmantojiet augstspiediena ūdens strūklu un/vai tvaiku.
- Ja ierīces pamatnē ir ventilācijas atveres, tās nedrīkst būt aizsegta, piemēram, ar paklāju.
- Ierīci pievieno ūdens padevei ar pievienotajiem jaunajiem šļūteņu cauruļu komplektiem. Jau lietotu cauruļu komplektus nedrīkst izmantot atkārtoti.

## 2. DROŠĪBAS NORĀDĪJUMI

### 2.1 Uzstādīšana



#### **BRĪDINĀJUMS!**

Ierīci drīkst uzstādīt tikai kvalificēta persona.

- Noņemiet visu iesaiņojumu.
- Neuzstādi un nelietojiet bojātu ierīci.
- Nelietojiet ierīci, pirms ievietojat to iebūvētā struktūrā drošības izturēšanās dēļ.
- Ievērojiet kopā ar ierīci piegādātās uzstādīšanas norādes.
- Vienmēr uzmanīgi pārvietojiet ierīci, jo tā ir smaga. Vienmēr izmantojiet drošības cimdus un slēgtus apavus.
- Neuzstādi un nelietojiet ierīci vietā, kur temperatūra ir zemāka par 0 °C.
- Uzstādi ierīci drošā un atbilstošā vietā, kas atbilst uzstādīšanas prasībām.

- Pārliedzieties, ka tehnisko datu plāksnītē norādītie parametri atbilst elektrotīkla parametriem.
- Vienmēr izmantojiet pareizi uzstādītu un drošu kontaktligzdu.
- Nelietojiet daudzkontakta adapterus vai pagarinātājus.
- Rīkojieties uzmanīgi, lai nesabojātu kontaktspraudni un kabeli. Ja iekārtas elektropadeves kabeli nepieciešams nomainīt, to jāveic tuvākajā autorizētajā servisa centrā.
- Pieslēdziet kontaktspraudni kontaktligzdai tikai uzstādīšanas beigās. Pārbaudiet, vai pēc uzstādīšanas kontaktspraudnim var brīvi piekļūt.
- Nekad neatslēdziet ierīci no tīkla, velkot aiz strāvas kabeļa. Vienmēr velciet aiz kontaktspraudņa.
- Šī ierīce ir aprīkota ar 13 A kontaktspraudni. Ja nepieciešams nomainīt kontaktspraudņa drošinātāju, izmantojiet tikai 13 ampēru ASTA (BS 1362) drošinātāju.

### 2.2 Elektriskais savienojums



#### **BRĪDINĀJUMS!**

Var izraisīt ugunsgrēku un elektrošoku.

- Ierīcei jābūt iezemētai.

## 2.3 Ūdens padeves pieslēgšana

- Nesabojājiet ūdens šļūtenes.
- Pirms pievienošanas jaunām caurulēm, ilgāku laiku neizmantojam caurulēm, labotām caurulēm vai caurulēm, kurām pievienotas jaunas ierīces (ūdens skaitītāji u.c.), ļaujiet ūdenim tecēt, kamēr tas ir tīrs un skaidrs.
- Pārbaudiet, vai nav redzamas ūdens noplūdes pirmās ierīces lietošanas reizes laikā un pēc tās.
- Ūdens ieplūdes šļūtene aprīkota ar drošības vārstu un apšuvumu ar iekšēju elektrības kabeli.

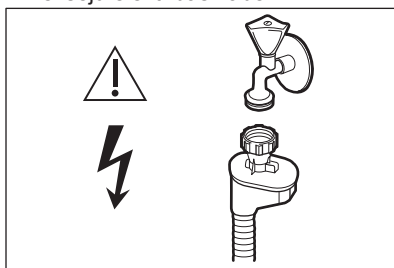

### BRĪDINĀJUMS!

Bīstams spriegums.

- Ja ūdens ieplūdes šļūtene ir bojāta, nekavējoties aizveriet ūdens krānu un atvienojiet kontaktdakšu no elektrotīkla kontaktligzdas. Sazinieties ar autorizētu servisa centru, lai nomainītu ūdens ieplūdes šļūteni.

## 2.4 Lietošana

- Neievietojiet ierīcē, neturiet tās tuvumā vai uz tās viegli uzliesmojošas vielas vai ar viegli uzliesmojošām vielām piesūcinātus priekšmetus.
- Trauku mazgājamās mašīnas mazgāšanas līdzekļi ir bīstami. Ievērojiet drošības norādījumus uz mazgāšanas līdzekļa iepakojuma.
- Nedzeriet un nespēļējieties ar ierīcē esošo ūdeni.
- Neizņemiet no ierīces traukus, kamēr programma nav beigusies. Uz traukiem var būt palicis mazgājamais līdzeklis.
- Nenovietojiet uz atvērtām ierīces durvīm priekšmetus un nespiediet tās.

- Programmas izpildes laikā, atverot ierīces durvis, pa tām var izplūst karsts tvaiks.

## 2.5 Iekšējais apgaismojums



### BRĪDINĀJUMS!

Pastāv savainošanās risks.

- Informācija par šajā produktā esošo lampu (lampām) un atsevišķi nopērkamajām rezerves lampām: Šīs lampas ir paredzētas ekstremāliem fiziskajiem apstākļiem, piemēram, temperatūrai, vibrācijai, mitrumam, māsasaimniecības ierīcēs vai paredzētas informēšanai par ierīces darbības statusu. Tās nav paredzētas citiem lietošanas veidiem un nav piemērotas māsasaimniecības telpu apgaismojumam.
- Lai nomainītu iekšējā apgaismojuma spuldzi, sazinieties ar pilnvarotu servisa centru.

## 2.6 Serviss

- Lai salabotu ierīci, sazinieties ar pilnvarotu servisa centru. Lietojiet tikai oriģinālas rezerves daļas.
- Lūdzam ņemt vērā, ka pašrocīgi veikti remontdarbi vai remontdarbi, kurus veikušas neprofesionālas personas, var radīt ar drošību saistītas sekas un garantija var zaudēt spēku.
- Tālāk norādītās rezerves daļas būs pieejamas 7 gadus pēc modeļa ražošanas pārtraukšanas: motors, cirkulācijas un drenāžas sūkņi, sildītāji un sildelementi, tostarp siltsūkņi, caurules un līdzaprīkojums, tostarp caurules, vārsti, filtri un noplūdes aizturi, ar durvju montāžu saistītas struktūras un iekšpusē detaļas, shēmas, elektroniskie displeji, spiediena slēdži, termostati un sensori, programmatūra un programmaparatūra, tostarp atīstāšanās programmatūra. Lūdzam ņemt vērā, ka dažas no šīm rezerves daļām ir pieejamas tikai profesionāliem remontētājiem un ka ne visas rezerves daļas der visiem modeļiem.
- Tālāk norādītās rezerves daļas būs pieejamas 10 gadus pēc modeļa

ražošanas pārtraukšanas: durvju enges un blīvgumijas, citas blīvgumijas, sprauslas, drenāžas filtri, iekšpuses balsti un plastmasas aksesuāri, piemēram, grozi un vāki.

- Atvienojiet ierīci no elektropadeves.
- Nogrieziet elektrisko kabeli un izmetiet to.
- Izņemiet durvju aizturi, lai novērstu bērnu vai dzīvnieku ieslēgšanu ierīcē.

## 2.7 Ierīces utilizācija



### BRĪDINĀJUMS!

Pastāv savainošanās vai nosmakšanas risks.

## 3. PRODUKTA APRAKSTS



Zemāk esošais attēls ir tikai vispārīgs produkta kopskats. Detalizētāku informāciju skatiet pārējās nodaļās un/vai ierīcei pievienotajos dokumentos.

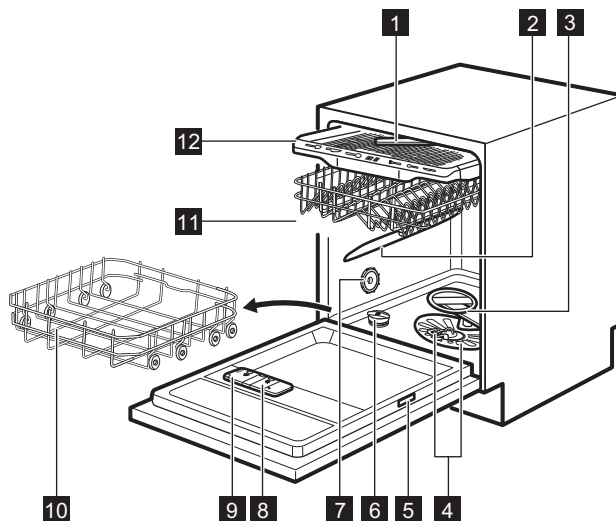

- |                                     |                                       |
|-------------------------------------|---------------------------------------|
| <b>1</b> Griestu izsmidzinātājs     | <b>8</b> Skalošanas līdzekļa dozators |
| <b>2</b> Augšējais izsmidzinātājs   | <b>9</b> Mazgāšanas līdzekļa dozators |
| <b>3</b> Apakšējais izsmidzinātājs  | <b>10</b> Apakšējais grozs            |
| <b>4</b> Filtri                     | <b>11</b> Augšējais grozs             |
| <b>5</b> Datu plāksnīte             | <b>12</b> Galda piederumu atvilktne   |
| <b>6</b> Specializētās sāls tvertne |                                       |
| <b>7</b> Gaisa atvere               |                                       |

### 3.1 Beam-on-Floor

Beam-on-Floor Ir gaisma, kas parādās uz grīdas zem ierīces durvīm.

- Sarkanā gaisma iedegas, kad programma sāk darboties, un deg visu programmas darbības laiku.
- Kad programma ir pabeigta, iedegas zaļā gaisma.
- Ja ierīces darbībā radušies traucējumi, mirgo sarkanā gaisma.

**i** Beam-on-Floor izdziest, kad ierīce ir izslēgta.

**i** Ja žāvēšanas fāzes laikā ir aktivēts AirDry, projekcija uz grīdas var nebūt pilnībā redzama. Lai apskatītu, vai cikls ir pabeigts, pārbaudiet vadības paneli.

## 4. VADĪBAS PANELIS

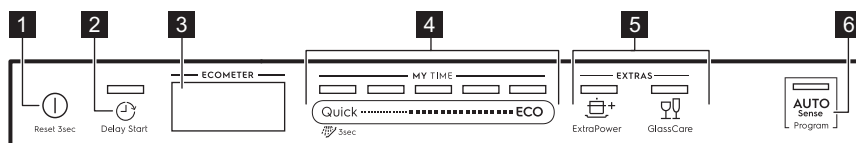

- 1 Ieslēgšanas/izslēgšanas taustiņš
- 2 Delay Start taustiņš
- 3 Displejs
- 4 MY TIME izvēles josla

- 5 EXTRAS taustiņi
- 6 AUTO Sense taustiņš

### 4.1 Displejs

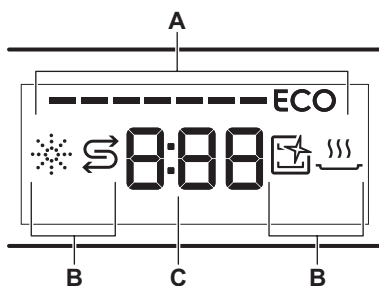

- ECOMETER
- Indikatoris
- Laika indikators

### 4.2 ECOMETER





Programma ECOMETER norāda, kā izvēlēta programma ietekmē enerģijas un ūdens patēriņu. Jo vairāk joslu, jo zemāks patēriņš.

**ECO** norāda videi draudzīgāko programmas izvēli parastiem netīriem traukiem.

### 4.3 Indikatori

Indikators	Apraksts
	Skalošanas līdzekļa indikators. Tas deg, kad nepieciešams uzpildīt skalošanas līdzekļa tvertni. Skatiet "Pirms pirmās lietošanas".

Indikators	Apraksts
	Sāls indikators. Tas deg, kad nepieciešams uzpildīt sāls tvertni. Skatiet "Pirms pirmās lietošanas".
	Machine Care indikators. tas deg, kad ierīces iekšpusi nepieciešams tīrīt, izmantojot Machine Care programmu. Skatiet sadaļu "Kopšana un tīrīšana".
	Žāvēšanas fāzes indikators. Tas deg, kad izvēlēta programma ar žāvēšanas fāzi. Tas mirgo žāvēšanas fāzes darbības laikā. Skatiet sadaļu "Programmas izvēle".

## 5. PROGRAMMU IZVĒLE

### 5.1 MY TIME

Izmantojot MY TIME izvēles joslu, jūs varat izvēlēties piemērotu mazgāšanas ciklu pēc programmas ilguma, sākot ar 30 minūtēm, beidzot ar četrām stundām.

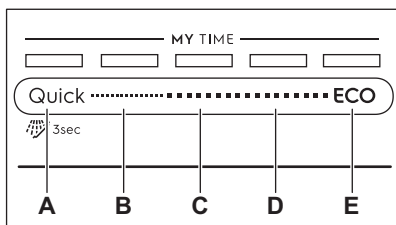

- A. • **Quick** ir visīsākā programma (**30min**), kas piemērota svaigu vai nedaudz netīru trauku mazgāšanai.
- **lepriekšēja skalošana** (**15min**) ir programma, kas paredzēta ēdiena atlieku noskalošanai. Tā novērš smaku veidošanos ierīcē. Izvēloties šo programmu, neizmantojiet mazgāšanas līdzekli.
- B. **1h** ir programma, kas piemērota svaigu vai nedaudz piekaltušu trauku mazgāšanai.
- C. **1h 30min** ir programma, kas piemērota vidēji netīru trauku mazgāšanai un žāvēšanai.
- D. **2h 40min** ir programma, kas piemērota ļoti netīru trauku mazgāšanai un žāvēšanai.

- E. **ECO** ir visgarākā programma (**4h**), kas nodrošina visefektīvāko enerģijas un ūdens patēriņu, mazgājot vidēji netīrus traukus un galda piederumus. Šī ir standarta programma pārbaudes institūcijām. <sup>1)</sup>

### 5.2 EXTRAS

Jūs varat pēc vajadzības noregulēt programmas izvēli, aktivizējot EXTRAS.

#### ExtraPower

 ExtraPower uzlabo izvēlētās programmas mazgāšanas rezultātus. Iespēja palielina mazgāšanas temperatūru un laiku.

#### GlassCare

 GlassCare nodrošina īpašu aprūpi traušiem traukiem. Iespēja novērš spējas izvēlētās programmas mazgāšanas temperatūras svārstības un samazina to līdz 45 °C. Tas pasargā no bojājumiem it īpaši stikla traukus.

### 5.3 AUTO Sense

Programma AUTO Sense automātiski noregulē mazgāšanas ciklu atbilstoši ievietoto trauku veidam.

Ierīce nosaka netīrības pakāpi un grozos ievietoto priekšmetu daudzumu. Tā

<sup>1)</sup> Šo programmu izmanto, lai novērtētu atbilstību Komisijas Ekodizaina regulai (EU) 2019/2022.

regulē ūdens temperatūru un daudzumu, kā arī mazgāšanas ilgumu.

## 5.4 Programmu pārskats

Programma	Ielādes veids	Netīrības pakāpe	Programmas fāzes	EXTRAS
Quick	<ul style="list-style-type: none"> <li>• Trauki</li> <li>• Galda piederumi</li> </ul>	<ul style="list-style-type: none"> <li>• Svaigi</li> </ul>	<ul style="list-style-type: none"> <li>• Mazgāšana 50 °C</li> <li>• Starpskalošana</li> <li>• Pēdējā skalošana 45 °C</li> <li>• AirDry</li> </ul>	<ul style="list-style-type: none"> <li>• ExtraPower</li> <li>• GlassCare</li> </ul>
 Iepriekšēja skalošana	<ul style="list-style-type: none"> <li>• Visu veidu trauki</li> </ul>	<ul style="list-style-type: none"> <li>• Visu veidu netīrības pakāpes</li> </ul>	<ul style="list-style-type: none"> <li>• Priekšmazgāšana</li> </ul>	EXTRAS uz šo programmu neatietas.
1h	<ul style="list-style-type: none"> <li>• Trauki</li> <li>• Galda piederumi</li> </ul>	<ul style="list-style-type: none"> <li>• Svaigi</li> <li>• Viegli piekaltuši</li> </ul>	<ul style="list-style-type: none"> <li>• Mazgāšana 60 °C</li> <li>• Starpskalošana</li> <li>• Pēdējā skalošana 50 °C</li> <li>• AirDry</li> </ul>	<ul style="list-style-type: none"> <li>• ExtraPower</li> <li>• GlassCare</li> </ul>
1h 30min	<ul style="list-style-type: none"> <li>• Trauki</li> <li>• Galda piederumi</li> <li>• Katli</li> <li>• Pannas</li> </ul>	<ul style="list-style-type: none"> <li>• Vidēji</li> <li>• Viegli piekaltuši</li> </ul>	<ul style="list-style-type: none"> <li>• Mazgāšana 60 °C</li> <li>• Starpskalošana</li> <li>• Pēdējā skalošana 55 °C</li> <li>• Žāvēšana</li> <li>• AirDry</li> </ul>	<ul style="list-style-type: none"> <li>• ExtraPower</li> <li>• GlassCare</li> </ul>
2h 40min	<ul style="list-style-type: none"> <li>• Trauki</li> <li>• Galda piederumi</li> <li>• Katli</li> <li>• Pannas</li> </ul>	<ul style="list-style-type: none"> <li>• Normāli vai ļoti netīri</li> <li>• Piekaltuši</li> </ul>	<ul style="list-style-type: none"> <li>• Priekšmazgāšana</li> <li>• Mazgāšana 60 °C</li> <li>• Starpskalošana</li> <li>• Pēdējā skalošana 60 °C</li> <li>• Žāvēšana</li> <li>• AirDry</li> </ul>	<ul style="list-style-type: none"> <li>• ExtraPower</li> <li>• GlassCare</li> </ul>
ECO	<ul style="list-style-type: none"> <li>• Trauki</li> <li>• Galda piederumi</li> <li>• Katli</li> <li>• Pannas</li> </ul>	<ul style="list-style-type: none"> <li>• Vidēji</li> <li>• Viegli piekaltuši</li> </ul>	<ul style="list-style-type: none"> <li>• Priekšmazgāšana</li> <li>• Mazgāšana 50 °C</li> <li>• Starpskalošana</li> <li>• Pēdējā skalošana 55 °C</li> <li>• Žāvēšana</li> <li>• AirDry</li> </ul>	<ul style="list-style-type: none"> <li>• ExtraPower</li> <li>• GlassCare</li> </ul>
AUTO Sense	<ul style="list-style-type: none"> <li>• Trauki</li> <li>• Galda piederumi</li> <li>• Katli</li> <li>• Pannas</li> </ul>	Programma pielāgojas visām netīrības pakāpēm.	<ul style="list-style-type: none"> <li>• Priekšmazgāšana</li> <li>• Mazgāšana 50–60 °C</li> <li>• Starpskalošana</li> <li>• Pēdējā skalošana 60 °C</li> <li>• Žāvēšana</li> <li>• AirDry</li> </ul>	EXTRAS uz šo programmu neatietas.

Programma	Ielādes veids	Netīrības pakāpe	Programmas fāzes	EXTRAS
Machine Care	• Bez traukiem	Programma tīra ierīces iekšpusi.	<ul style="list-style-type: none"> <li>• Mazgāšana 70 °C</li> <li>• Starpskalošana</li> <li>• Beigu skalošana</li> <li>• AirDry</li> </ul>	EXTRAS uz šo programmu neatietas.

## Patēriņa dati

Programma 1)	Ūdens (l)	Elektroenerģija (kWh)	Ilgums (min.)
Quick	9.9 - 12.1	0.56 - 0.69	30
Iepriekšēja skalošana	4.1 - 5.0	0.01 - 0.04	15
1h	10.4 - 12.7	0.83 - 0.96	60
1h 30min	10.3 - 12.6	0.96 - 1.09	90
2h 40min	9.8 - 12.0	1.05 - 1.18	160
ECO	10.5	0.832 <sup>2)</sup> /0.848 <sup>3)</sup>	240 <sup>2)</sup> /240 <sup>3)</sup>
AUTO Sense	8.7 - 12.0	0.75 - 1.18	120 - 170
Machine Care	8.9 - 10.9	0.60 - 0.72	60

1) Lielumi var mainīties atkarībā no ūdens spiediena un temperatūras, strāvas padeves parametriem, izvēlētajām iespējām, kā arī no ievietotā trauku daudzuma.

2) Saskaņā ar 1016/2010 regulu//

3) Saskaņā ar 2019/2022 regulu

## Informācija pārbaudes iestādēm

Lai saņemtu nepieciešamo informāciju veikspējas testu izpildei (piem., saskaņā ar standartu EN60436), sūtiet e-pastu uz:

**info.test@dishwasher-production.com**

Savā pieprasījumā, lūdzu, iekļaujiet izstrādājuma kodu (PNC), kas atrodams uz tehnisko datu plāksnītes.

Par visiem citiem jautājumiem attiecībā uz jūsu trauku mazgāšanas mašīnu skatiet apkopes rokasgrāmatu, kas tiek piegādāta kopā ar ierīci.

## 6. PAMATA IESTATĪJUMI

Ierīci var konfigurēt, pēc vajadzības mainot pamata iestatījumus.

Numurs	Iestatījumi	Vērtības	Apraksts <sup>1)</sup>
1	Ūdens cietība	No līmeņa 1L līdz līmenim 10L (pēc noklusējuma: 5L)	Noregulējiet ūdens mīkstinātāja līmeni atbilstoši ūdens cietībai jūsu rajonā.
2	Paziņojums par tukšu skalošanas līdzekļa tvertni	On (pēc noklusējuma) Off	Aktivizējiet vai deaktivizējiet skalošanas līdzekļa indikatoru.
3	Beigu skaņa	On Off (pēc noklusējuma)	Aktivizējiet vai deaktivizējiet skaņas signālu pēc programmas beigām.
4	Autom. atvērt durtiņas	On (pēc noklusējuma) Off	Aktivizējiet vai deaktivizējiet AirDry.
5	Taustiņu skaņa	On (pēc noklusējuma) Off	Aktivizējiet un deaktivizējiet taustiņu skaņu, kas atskan, tos nospiežot.
6	Pēdējās programmas atlaise	On Off (pēc noklusējuma)	Aktivizējiet vai deaktivizējiet pēdējās izmantotās programmas un iespēju automātisko atlasī.

1) Sīkāk skatiet šajā nodaļā sniegto informāciju.

Pamata iestatījumus var mainīt iestatīšanas režīmā.

Kad ierīce ir iestatīšanas režīmā, ECOMETER joslas norāda pieejamos iestatījumus. Katram iestatījumam mirgo attiecīgā ECOMETER josla.

Tabulā norādīto pamata iestatījumu secība ir arī ECOMETER iestatījumu secība:

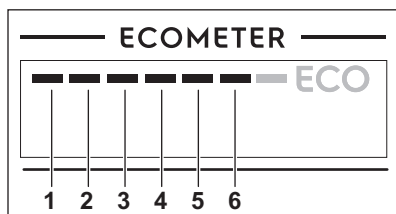

## Ūdens cietība

Vācu pakāpes (°dH)	Franču pakāpes (°fH)	mmol/l	Klārka pakāpes	Ūdens mīkstinātāja līmenis
47 - 50	84 - 90	8,4 - 9,0	58 - 63	10

## 6.1 Ūdens mīkstinātājs

Ūdens mīkstinātājs atdala ūdenī esošās minerālvielas, kas nelabvēlīgi ietekmē mazgāšanas rezultātus un ierīci.

Jo augstāks ir šo minerālvielu saturs ūdenī, jo tas ir cietāks. Ūdens cietība tiek mērīta skaitliskā izteiksmē.

Ierīce ūdens mīkstināšanai jāneregulē atbilstoši ūdens cietībai vietā, kur ierīce ir uzstādīta. Jūsu vietējais ūdens apgādes dienests varēs sniegt sīkāku informāciju par Jums piegādātā ūdens cietību.

Svarīgi iestatīt pareizu ūdens mīkstinātāja līmeni, lai nodrošinātu labus mazgāšanas rezultātus.



Vācu pakāpes (°dH)	Franču pakāpes (°fH)	mmol/l	Klārka pakāpes	Ūdens mīkstinātāja līmenis
43 - 46	76 - 83	7,6 - 8,3	53 - 57	9
37 - 42	65 - 75	6,5 - 7,5	46 - 52	8
29 - 36	51 - 64	5,1 - 6,4	36 - 45	7
23 - 28	40 - 50	4,0 - 5,0	28 - 35	6
19 - 22	33 - 39	3,3 - 3,9	23 - 27	5 1)
15 - 18	26 - 32	2,6 - 3,2	18 - 22	4
11 - 14	19 - 25	1,9 - 2,5	13 - 17	3
4 - 10	7 - 18	0,7 - 1,8	5 - 12	2
<4	<7	<0,7	< 5	1 2)

1) Rūpnīcas iestatījumi.

2) Šajā līmenī nelietojiet sāli.

**Neatkarīgi no izmantojamā mazgāšanas līdzekļa veida iestatiet atbilstošu ūdens cietības pakāpi, lai uzturētu specializētās sāls uzpildīšanas indikatoru aktīvu.**



Kombinētās mazgāšanas līdzekļa tabletes, kas satur sāli, nav pietiekoši efektīvas, lai mīkstinātu cietu ūdeni.

### Reģenerācijas process

Pareizai ūdens mīkstinātāja darbībai sveķi ūdens mīkstināšanas iekārtā regulāri jāreģenerē. Šis process ir automātisks un ir daļa no standarta trauku mazgājamās mašīnas darbības.

Kad noteiktais ūdens daudzums (skatīt vērtības tabulā) ir izlietots kopš pēdējā reģenerācijas procesa, jauns reģenerācijas process tiks sākts starp pēdējo skalošanu un programmas beigām.

Ūdens mīkstinātāja līmenis	Ūdens daudzums (l)
1	250
2	100
3	62

Ūdens mīkstinātāja līmenis	Ūdens daudzums (l)
4	47
5	25
6	17
7	10
8	5
9	3
10	3

Augsta ūdens mīkstinātāja iestatījuma gadījumā tas var noritēt arī programmas vidū, pirms skalošanas (divreiz programmas laikā). Reģenerācijas sākšana neietekmē cikla garumu, ja vien tā nenotiek programmas vidū vai programmas beigās ar ūsu žāvēšanas fāzi. Tādā gadījumā reģenerācija pagarina kopējo programmas ilgumu par papildu 5 minūtēm.

Pēc tam var sākties ūdens mīkstinātāja skalošana, kas ilgst 5 minūtes, tajā pašā ciklā vai nākamās programmas sākumā. Šī darbība palielina programmas kopējo ūdens patēriņu par papildu 4 litriem un programmas kopējo enerģijas patēriņu

par 2 Wh. Mīkstinātāja skalošana beidzas ar pilnīgu izsūkņšanu.

Katra veiktā mīkstinātāja skalošana (iespējama vairāk par vienu viena cikla laikā) var pagarināt programmas ilgumu par papildu 5 minūtēm, kad tā notiek jebkurā brīdī programmas sākumā vai vidū.

**i** Visas patēriņa vērtības, kas minētas šajā sadaļā, ir noteiktas atbilstoši piemērojamajiem standartiem laboratorijas apstākļos ar ūdens cietību 2,5mmol/L saskaņā ar 2019/2022 regulu (ūdens mīkstinātājs: 3. līmenis). Ūdens spiediens un temperatūra, kā arī elektrotīkla novirzes var mainīt šīs vērtības.

## 6.2 Paziņojums par tukšu skalošanas līdzekļa nodalījumu

Lietojot skalošanas līdzekli, uz traukiem neparādīsies traipi un svītras. Tas automātiski izdalās karstās skalošanas fāzes laikā.

Kad skalošanas līdzekļa nodalījums ir tukšs, skalošanas līdzekļa indikators ieslēdzas, ziņojot par nepieciešamību uzpildīt skalošanas līdzekli. Ja žāvēšanas rezultāts ir apmierinošs, lietojot tikai kombinētās mazgāšanas līdzekļa tabletes, var deaktivizēt skalošanas līdzekļa uzpildes brīdinājumu. Tomēr labākam žāvēšanas rezultātam vienmēr izmantojiet skalošanas līdzekli.

Ja izmantojat standarta mazgāšanas līdzekli vai kombinētā mazgāšanas līdzekļa tabletes bez skalošanas līdzekļa, aktivizējiet paziņošanu, lai skalošanas līdzekļa uzpildīšanas indikators būtu aktīvs.

## 6.3 Beigu signāls

Jūs varat aktivizēt skaņas signālu, kas atskan, programmai beidzoties.

**i** Skaņas signāli atskan arī tad, kad ierīces darbībā rodas traucējumi. Šos skaņas signālus nevar deaktivizēt.

## 6.4 AirDry

AirDry uzlabo žāvēšanas rezultātus. Ierīces durvis žāvēšanas fāzes laikā atveras automātiski un paliek pavērtas.

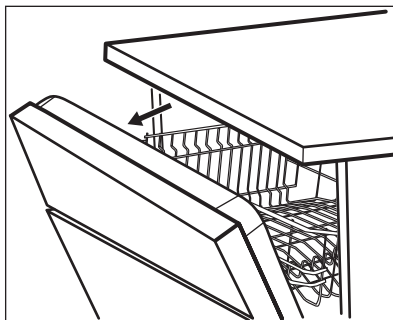

AirDry tiek automātiski ieslēgta ar visām programmām, izņemot iepriekšēja skalošana.



### UZMANĪBU!

Nemēģiniet aizvērt ierīces durvis 2 minūšu laikā pēc to automātiskas atvēršanas. Tas var radīt ierīces bojājumus.



### UZMANĪBU!

Ja ierīce pieejama bērniem, mēs iesakām deaktivizēt funkciju AirDry. Durvju automātiskā atvēršana var radīt bīstamas situācijas.



Kad funkcija AirDry atver durvis, iespēja Beam-on-Floor var nebūt pilnībā redzama. Lai noskaidrotu, vai programma ir pabeigta, skatiet vadības paneli.

## 6.5 Taustiņu skaņa

Piespiežat taustiņus uz vadības panela, no tiem atskan klikšķoša skaņa. Šo skaņu iespējams deaktivizēt.

## 6.6 Pēdējās programmas atlase

Ir iespējams iestatīt pēdējās izmantotās programmas un iespēju automātisko atlasī.

Pēdējā programma, kas tika pabeigta pirms ierīces izslēgšanas, tiek saglabāta atmiņā. Tā tiek automātiski izvēlēta, kad jūs ieslēdzat ierīci.

Ja pēdējās programmas izvēle ir atspējota, noklusējuma programma ir ECO.

## 6.7 Iestatīšanas režīms

### Iestatīšanas režīma izvēle

Pa iestatīšanas režīma izvēlni var pārvietoties, izmantojot MY TIME izvēles joslu.

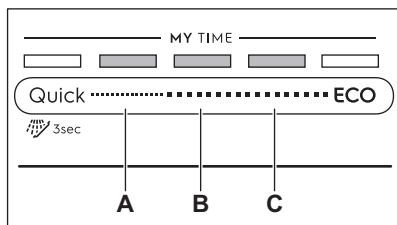

**A. Iepriekšējais** taustiņš

**B. Labi** taustiņš

**C. Nākamais** taustiņš

Lietojiet **Iepriekšējais** un **Nākamais**, lai pārslēgtos starp pamata iestatījumiem un mainītu to vērtības.

Lietojiet **Labi**, lai atvērtu izvēlēto iestatījumu un apstiprinātu tā vērtības mainīšanu.

### Iestatīšanas režīma atvēršana

Pirms programmas palaišanas iespējams atvērt iestatīšanas režīmu. Programmas darbības laikā iestatīšanas režīmu atvērt nav iespējams.

Lai atvērtu iestatīšanas režīmu, vienlaicīgi nospiediet un turiet **Quick** un **ECO** aptuveni 3 sekundes. Ar **Iepriekšējais**, **Labi** un **Nākamais** saistītie indikatori deg.

### Kā mainīt iestatījumu

Pārbaudiet, vai ierīce ir iestatīšanas režīmā.

1. Izmantojiet **Iepriekšējais** vai **Nākamais**, lai izvēlētos vēlamajam iestatījumam atbilstošo ECOMETER joslu.
  - Izvēlētajam iestatījumam atbilstošā ECOMETER josla mirgo.
  - Displejs rāda pašreizējo iestatījuma vērtību.
2. Nospiediet **Labi**, lai atvērtu iestatījumu.
  - Izvēlētajam iestatījumam atbilstošā ECOMETER josla ir aktivizēta. Pārējās joslas ir izslēgtas.
  - Mirgo pašreizējā iestatījuma vērtība.
3. Piespiediet **Iepriekšējais** vai **Nākamais**, lai mainītu vērtību.
4. Piespiediet **Labi**, lai apstiprinātu iestatījumu.
  - Jaunais iestatījums ir saglabāts atmiņā.
  - Ierīcē redzams pamata iestatījumu saraksts.
5. Piespiediet vienlaicīgi **Quick** un **ECO** un turiet tos piespiestus aptuveni 3 sekundes, lai aizvērtu iestatīšanas režīmu.

Programma atgriežas pie programmu izvēles režīma.

Saglabātie iestatījumi darbojas, līdz tos atkal maina.

## 7. PIRMS PIRMĀS IESLĒGŠANAS

1. Pārlicinieties, vai iestatītais ūdens mīkstinātāja līmenis atbilst ūdens cietības pakāpei. Ja tā nav, noregulējiet ūdens mīkstinātāja līmeni.
2. Uzpildiet specializētās sāls tvertni.
3. Piepildiet skalošanas līdzekļa dozatoru.
4. Atgrieziet ūdens krānu.

- Palaidiet programmu Quick, lai iztīrītu visus ražošanas procesa pārpalikumus. Nelietojiet mazgāšanas līdzekli un neievietojiet grozos traukus.

Pēc programmas palaišanas ierīce, līdz 5 minūtēm, uzpilda ūdeni mīkstināšanas iekārtā. Mazgāšanas fāze sākas tikai pēc šīs procedūras pabeigšanas. Šī procedūra tiek periodiski atkārtota.

## 7.1 Specializētās sāls tvertne



### UZMANĪBU!

Izmantojiet tikai trauku mazgāšanas mašīnām paredzēto rupjo sāli. Smalkā sāls palielina korozijas risku.

Sāli izmanto ūdens mīkstinātāja sveķu atjaunošanai un labu ikdienas mazgāšanas rezultātu nodrošināšanai.

## Kā uzpildīt specializētās sāls tvertni

- Pagrieziet specializētās sāls tvertnes vāciņu pretēji pulksteņa rādītāja virzienam, lai to atvērtu.
- Specializētās sāls tvertnē ielejiet 1 litru ūdens (tikai pirmajā lietošanas reizē).
- Piepildiet sāls tvertni ar 1 kg sāls (līdz tā ir pilna).

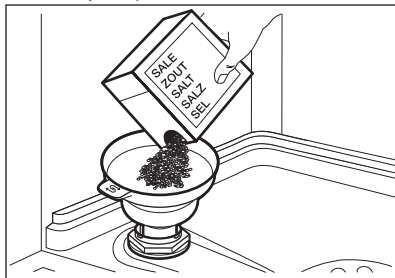

- Pakratiet sāls iepakojumu aiz tā roktura, lai izbērtu visas sāls granulas.
- Notīriet specializētās sāls tvertnes uzpildes vietu.

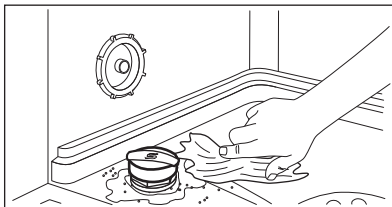

- Pagrieziet specializētās sāls tvertnes vāciņu pulksteņa rādītāja virzienā, lai to aizvērtu.



### UZMANĪBU!

Uzpildes laikā nā specializētās sāls tvertnes var izplūst ūdens un sāls. Pēc specializētās sāls tvertnes piepildīšanas nekavējoties palaidiet programmu, lai novērstu koroziju.

## 7.2 Kā piepildīt skalošanas līdzekļa dozatoru

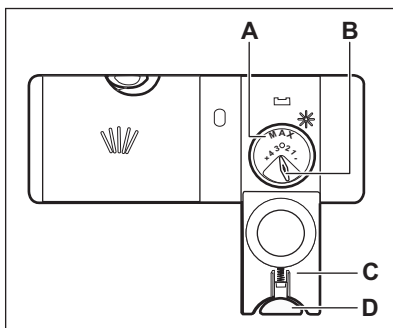

### UZMANĪBU!

Lietojiet tikai trauku mazgājamām mašīnām īpaši paredzētu skalošanas līdzekli.

- Piespiediet atbloķēšanas taustiņu (D), lai atvērtu vāku (C).
- Ielejiet skalošanas līdzekli dozatorā (A), līdz šķidrums līmenis sasniedz "max" atzīmi.
- Lai neveidotos pārāk daudz putu, notīriet izlijušo skalošanas līdzekli ar absorbējošu drāniņu.

4. Aizveriet vāku. Pārlicinieties, vai bloķēšanas taustiņš nofiksējas slēgtā pozīcijā.



Atļautā daudzuma izvēles slēdzi (**B**) varat pagriezt starp pozīcijām 1 (mazākais daudzums) un 4 vai 6 (lielākais daudzums).

## 8. IERĪCES IZMANTOŠANA IKDIENĀ

1. Atgrieziet ūdens krānu.
2. Nospiediet un turiet nospiestu ①, līdz ierīce ieslēdzas.
3. Uzpildiet specializētās sāls tvertni, ja tā ir tukša.
4. Uzpildiet skalošanas līdzekļa dozatoru, ja tas ir tukšs.
5. Ievietojiet grozus.
6. Uzpildiet mazgāšanas līdzekli.
7. Izvēlieties un aktivizējiet programmu.
8. Aizveriet ūdens krānu, kad programma pabeigta.

### 8.1 Mazgāšanas līdzekļa izmantošana

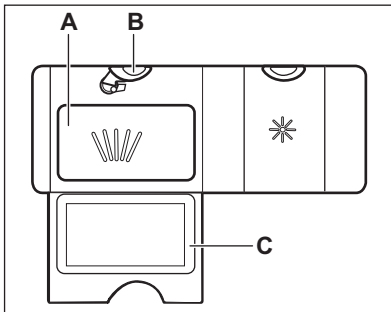

1. Piespiediet atbloķēšanas taustiņu (**B**), lai atvērtu vāku (**C**).
2. Ievietojiet mazgāšanas līdzekļa pulveri vai tabletes nodalījumā (**A**).
3. Ja programmai ir priekšmazgāšanas fāze, ievietojiet nelielu daudzumu mazgāšanas līdzekļa attiecīgajā mazgājamā līdzekļa dozatora nodalījumā.
4. Aizveriet vāku. Pārlicinieties, vai bloķēšanas taustiņš nofiksējas slēgtā pozīcijā.

### 8.2 Programmas izvēle un aktivizēšana, izmantojot MY TIME izvēles joslu

1. Velciet pirkstu pa MY TIME izvēles joslu, lai izvēlētos piemērotu programmu.
  - Iedegas ar izvēlēto programmu saistītais indikators.
  - ECOMETER uzrāda enerģijas un ūdens patēriņa apjomu.
  - Displejā redzams programmas darbības ilgums.
2. Ieslēdziet pieejamās EXTRAS iespējas, ja vēlaties.
3. Lai sāktu programmu, aizveriet ierīces durvis.

### 8.3 Iepriekšēja skalošana programmas izvēle un aktivizēšana

1. Lai izvēlētos iepriekšēja skalošana, nospiediet Quick un turiet piespiestu 3 sekundes.
  - Iedegas ar taustiņu saistītais indikators.
  - ECOMETER ir izslēgts.
  - Displejā redzams programmas darbības ilgums.
2. Lai sāktu programmu, aizveriet ierīces durvis.

### 8.4 EXTRAS ieslēgšana

1. Izvēlieties programmu, izmantojot MY TIME izvēles joslu.
2. Piespiediet tās iespējas taustiņu, kuru vēlaties ieslēgt.
  - Iedegas ar taustiņu saistītais indikators.
  - Displejā redzams precizētais programmas darbības ilgums.

- ECOMETER uzrāda enerģijas un ūdens patēriņa atjaunināto apjomu.

**i** Pēc noklusējuma iespējas jāaktivizē katru reizi pirms programmas ieslēgšanas. Ja tiek iespējota pēdējā programmas izvēle, kopā ar programmu automatiski tiek aktivizētas atmiņā saglabātās iespējas.

**i** Iespējas nav iespējams aktivizēt vai deaktivizēt programmas darbības laikā.

**i** Ne visas iespējas ir savstarpēji saderīgas.

**i** Iespēju aktivizēšana bieži var palielināt ūdens un enerģijas patēriņu, kā arī programmas ilgumu.

## 8.5 Kā palaist AUTO Sense programmu

1. Nospiediet **AUTO Sense**.
  - Iedegas ar taustiņu saistītais indikators.
  - Displejā redzams programmas maksimālais iespējamais darbības ilgums.

**i** MY TIME un EXTRAS uz šo programmu neattiecas.

2. Lai sāktu programmu, aizveriet ierīces durvis.  
Ierīce nosaka ievietoto trauku veidu un noregulē piemērotu mazgāšanas ciklu. Cikla laikā vairākas reizes nostrādā sensori, tādēļ sākotnējais programmas ilgums var samazināties.

## 8.6 Kā atlikt programmas startu

1. Izvēlieties programmu.
2. Atkārtoti nospiediet taustiņu , līdz displejā redzams vajadzīgais atliktā starta laiks (no 1 līdz 24 stundām). Iedegas ar taustiņu saistītais indikators.
3. Lai sāktu laika atskaiti, aizveriet ierīces durvis.

Laika atskaites laikā atliktā starta laiku un programmas izvēli mainīt nav iespējams,

Kad laika atskaite beigusies, programma aktivizējas.

## 8.7 Kā atcelt atlikto startu laika atskaites laikā

Piespiediet  un turiet piespiestu 3 sekundes.

Programma atgriežas pie programmu izvēles režīma.

**i** Ja atceļ atliktā starta funkciju, programma jāizvēlas no jauna.

## 8.8 Aktivizētas mazgāšanas programmas atcelšana

Piespiediet  un turiet piespiestu 3 sekundes.

Programma atgriežas pie programmu izvēles režīma.

**i** Pirms jaunas programmas aktivizēšanas pārlicinieties, vai mazgāšanas līdzekļa dozatorā ir mazgāšanas līdzeklis.

## 8.9 Durvju atvēršana, kad ierīce darbojas

Atverot durvis programmas darbības laikā, ierīce apstājas. Tas var ietekmēt enerģijas patēriņu un programmas ilgumu. Pēc durvju aizvēršanas ierīces darbība atsākas no tās vietas, kur tā tika pārtraukta.

**i** Ja žāvēšanas fāzes laikā durvis ir atvērtas ilgāk par 30 sekundēm, aktivizētā programma izslēgsies. Tas nenotiek, ja durvis tiek atvērtas, izmantojot AirDry funkciju.

## 8.10 Funkcija Auto Off

Šī funkcija ietaupa enerģiju, izslēdzot ierīci, ja tā netiek lietota.

Funkcija ieslēdzas automātiski.

- kad programma pabeigta;
- pēc 5 minūtēm, ja nav palaista programma.

## 8.11 Programmas beigas

Kad mazgāšanas programma ir pabeigta, displejā redzams 0:00.

Auto Off funkcija automātiski izslēdz ierīci.

Visi taustiņi, izņemot ieslēgšanas/izslēgšanas taustiņu, ir neaktīvi.

# 9. PADOMI UN IETEIKUMI

## 9.1 Vispārīga informācija

Tālāk sniegtie ieteikumi nodrošinās optimālus tīrīšanas un žāvēšanas rezultātus, lietojot ierīci ikdienā, kā arī aizsargās vidi.

- Trauku mazgāšana trauku mazgājamajā mašīnā atbilstoši lietošanas instrukcijā sniegtajiem norādījumiem parasti patērē mazāk ūdens un elektroenerģijas nekā trauku mazgāšana ar rokām.
- Pielādējiet trauku mazgājamo mašīnu pilnībā, lai taupītu ūdeni un elektroenerģiju. Labākiem mazgāšanas rezultātiem izkārtojiet traukus grozos tā, kā norādīts lietošanas instrukcijā, un nepārkraujiet grozus.
- Neskalojiet traukus paši. Tas palielina ūdens un elektroenerģijas patēriņu. Ja nepieciešams, izvēlieties programmu ar mērcēšanas fāzi.
- Notīriet lielākas ēdienu atliekas no traukiem un iztukšojiet krūzes un glāzes pirms to ievietošanas ierīcē.
- Iemērciet vai nedaudz nomazgājiet traukus ar piedegušu ēdienu pirms mazgāšanas ierīcē.
- Pārliecinieties, ka trauki grozos neskaras un nepārsedz viens otru. Tikai tādējādi ūdens var pilnīgi nokļūt uz traukiem un mazgāt tos.
- Jūs varat lietot trauku mazgājamās mašīnas mazgāšanas līdzekli, skalošanas līdzekli un specializēto sāli atsevišķi, vai arī izmantot kombinētās mazgāšanas līdzekļa tabletes (piem., "Viss vienā"). Ievērojiet uz iepakojuma redzamās norādes.
- Izvēlieties programmu atbilstoši ielādes veidam un neīrības pakāpei. ECO sniedz visefektīvāko ūdens un elektroenerģijas patēriņu.

- Lai novērstu kaļķakmens veidošanos ierīcē:
  - Uzpildiet sāls tvertni, kad nepieciešams.
  - Izmantojiet ieteicamo mazgāšanas līdzekļa un skalošanas līdzekļa daudzumu.
  - Pārliecinieties, vai iestatītais ūdens mīkstinātāja līmenis atbilst ūdens cietības pakāpei.
  - Ievērojiet norādījumus, kas sniegti sadaļā "**Kopšana un tīrīšana**".

## 9.2 Speciālās sāls, skalošanas līdzekļa un mazgāšanas līdzekļa lietošana

- Izmantojiet tikai trauku mazgājama mašīnai paredzētu speciālo sāli, skalošanas līdzekli un mazgāšanas līdzekli. Citi izstrādājumi var radīt ierīces bojājumus.
- Vietās, kur ūdens ir ciets un ļoti ciets, mēs iesakām izmantot parastos trauku mašīnu mazgāšanas līdzekļus (pulveri, gelu, tabletes bez papildu īpašībām), skalošanas līdzekli un speciālo sāli atsevišķi, lai iegūtu optimālu mazgāšanas un žāvēšanas rezultātu.
- Mazgāšanas līdzekļa tabletes īso programmu laikā pilnībā neizšķīst. Lai nepieļautu mazgāšanas līdzekļa nogulsnes uz traukiem, iesakām mazgāšanas līdzekļa tabletes izmantot garajās programmās.
- Vienmēr lietojiet pareizo daudzumu mazgāšanas līdzekļa. Nepietiekošs mazgāšanas līdzekļa daudzums var novest pie sliktā mazgāšanas rezultāta un cieta ūdens paliekām vai traipiem uz traukiem. Lietojot pārāk daudz mazgāšanas līdzekļa mīksta vai mīkstinātā ūdens gadījumā, atstās

mazgāšanas līdzekļa paliekas uz traukiem. Pielāgojiet mazgāšanas līdzekļa daudzumu atbilstoši ūdens cietībai. Skatiet norādes uz mazgāšanas līdzekļa iepakojuma.

- Vienmēr lietojiet pareizo daudzumu skalošanas līdzekļa. Nepietiekošs skalošanas līdzekļa daudzums samazina žāvēšanas rezultātu. Lietojot pārāk daudz skalošanas līdzekļa, atstāj zilganu slāni uz traukiem.
- Pārbaudiet, lai ūdens mīkstinātāja līmenis ir pareizs. Ja līmenis ir pārāk augsts, paaugstinātais sāls daudzums ūdenī var veidot rūsu uz galda piederumiem.

### 9.3 Ja vēlaties pārtraukt izmantot kombinētās mazgāšanas līdzekļa tabletes

Pirms sākt atsevišķi izmantot mazgāšanas līdzekli, speciālo sāli un skalošanas līdzekli, rīkojieties šādi.

1. Iestatiet visaugstāko ūdens mīkstinātāja līmeni.
2. Pārliicinieties, ka specializētās sāls un skalošanas līdzekļa tvertnes ir pilnas.
3. Aktivizējiet programmu Quick Nepievienojiet mazgāšanas līdzekli un neievietojiet grozos traukus.
4. Kad programma ir beigusies, noregulējiet ūdens mīkstinātāja līmeni atbilstoši ūdens cietībai jūsu apgabalā.
5. Noregulējiet skalošanas līdzekļa dozēšanas daudzumu.

### 9.4 Pirms programmas palaišanas

Pirms izvēlētas programmas startēšanas pārliicinieties, vai:

- Filtri ir tīri un pareizi uzstādīti.
- Specializētās sāls tvertnes vāks ir cieši noslēgts.

- Izsmidzinātāji nav nosprostoti.
- Specializētā sāls un skalošanas līdzeklis ir pietiekamā daudzumā (ja netiek izmantotas kombinētās mazgāšanas līdzekļa tabletes).
- Priekšmeti grozos izvietoti pareizi.
- Programma ir atbilstoša ievietotajam daudzumam un netīrības līmenim.
- Izmantots noteiktais mazgāšanas līdzekļa daudzums.

### 9.5 Grozu ievietošana

- Vienmēr izmantojiet visu grozu platību.
- Ierīcē mazgājiet tikai priekšmetus, kas paredzēti mazgāšanai trauku mazgājamajā mašīnā.
- Nemazgājiet ierīcē no koka, kaula, alumīnija, misiņa un vara priekšmetus, jo tie var saplaisāt, deformēties, mainīt krāsu vai tikt bojāti.
- Nemazgājiet ierīcē priekšmetus, kas var uzsūkt ūdeni (sūkļus, lupatiņas).
- Ievietojiet dobus priekšmetus, piemēram, tases, glāzes un pannas, ar atveri uz leju.
- Pārliicinieties, vai glāzes nesaskaras.
- Vieglus priekšmetus ievietojiet augšējā grozā. Pārbaudiet, lai priekšmeti brīvi nekustētos.
- Galda piederumus un mazus priekšmetus ievietojiet galda piederumu atvilktnē.
- Pirms programmas palaišanas pārliicinieties, vai netiek traucēta izsmidzinātāju kustība.

### 9.6 Grozu iztukšošana

1. Pirms trauku izņemšanas ļaujiet tiem atdzist. Karsti trauki var būt triecieneizturīgi.
2. Vispirms iztukšojiet apakšējo trauku grozu, tad augšējo.



Pēc programmas pabeigšanas ūdens joprojām var palikt uz ierīces iekšējām virsmām.



## 10. KOPŠANA UN TĪRĪŠANA



### BRĪDINĀJUMS!

Pirms apkopes, izņemot programmas Machine Care palaišanu, izslēdziet ierīci un atvienojiet spraudkontakta no elektrotilkla.



Netīri filtri un nosprostotas izsmidzinātāju atveres pasliktina mazgāšanas rezultātus. Pārbaudiet šos elementus regulāri un, ja nepieciešams, notīriet.

### 10.1 Machine Care



Machine Care ir programma, kas paredzēta optimālai ierīces iekšpuses tīrīšanai. Tā likvidē kaļķakmens nogulšņus un taukvielu uzkrāšanos.



Ja ierīce nosaka, ka nepieciešama tīrīšana, iedegas indikators , ieslēdziet programmu Machine Care, lai tīrītu ierīces iekšpusi.

### Kā palaist Machine Care programmu



Pirms programmas Machine Care aktivizēšanas notīriet filtrus un izsmidzinātājus.

1. Lietojiet atkaļķošanas vai tīrīšanas līdzekļus, kas paredzēti tieši trauku mazgājamām mašīnām. Ievērojiet uz iepakojuma redzamās norādes. Nelieciet traukus grozos.
2. Piespiediet vienlaicīgi  un  un turiet tos piespiestus aptuveni 3 sekundes.

 un  indikatori mirgo. Displejā ir redzams programmas ilgums.

3. Lai sāktu programmu, aizveriet ierīces durvis.

Kad programma ir pabeigta,  indikators nodzīst.

### 10.2 Iekšpuses tīrīšana

- Rūpīgi notīriet ierīci, tostarp durvju gumijas blīvi, ar mīkstu, mitru drānu.

- Neizmantojiet abrazīvus izstrādājumus, abrazīvus sūkļus, asus instrumentus, spēcīgas ķīmikālijas vai šķīdinātājus.
- Lai saglabātu jūsu ierīces veiktspēju, vismaz reizi divos mēnešos ir ieteicams izmantot īpaši trauku mazgājamajām mašīnām paredzētu tīrīšanas produktu. Rūpīgi ievērojiet norādījumus uz produkta iepakojuma.
- Lai gūtu optimālus rezultātus, aktivizējiet Machine Care programmu.

### 10.3 Svešķermeņu izņemšana

Pārbaudiet filtrus un sifonu pēc katras trauku mazgājamās mašīnas lietošanas reizes. Svešķermeņi (piem., stikla gabali, kauli vai zobu bakstāmie kociņi u.c.) samazina mazgāšanas rezultātu un var sabojāt drenāžas sūkni.

1. Izjauciet filtrus, kā norādīts šajā sadaļā.
2. Jebkādus svešķermeņus izņemiet ar roku.



### UZMANĪBU!

Ja nav iespējams izņemt, sazinieties ar autorizēto servisa centru.

3. Salieciet atpakaļ filtrus, kā norādīts šajā sadaļā.

### 10.4 Ārpuses tīrīšana

- Tīriet ierīci ar mitru, mīkstu drānu.
- Izmantojiet tikai neitrālus mazgāšanas līdzekļus.
- Neizmantojiet abrazīvus izstrādājumus, abrazīvus sūkļus vai šķīdinātājus.

### 10.5 Filtru tīrīšana

Filtru sistēma sastāv no 3 komponentiem.

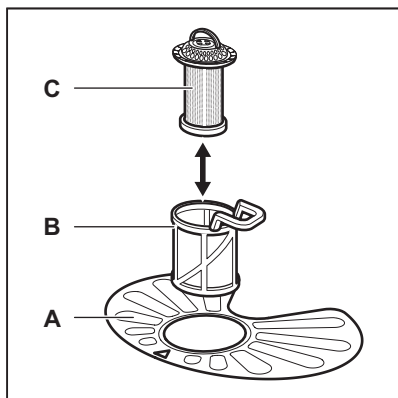

1. Pagrieziet filtru (B) pretēji pulksteņa rādītāja virzienam un izņemiet to.

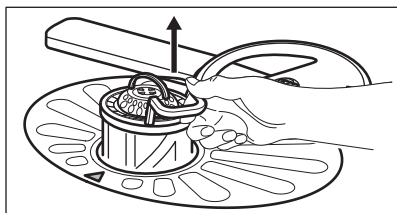
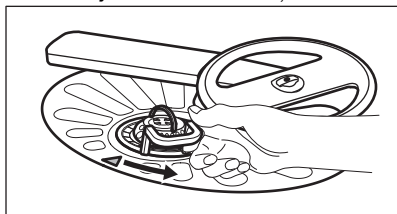

2. Izņemiet filtru (C) no filtra (B).
3. Izņemiet plakano filtru (A).

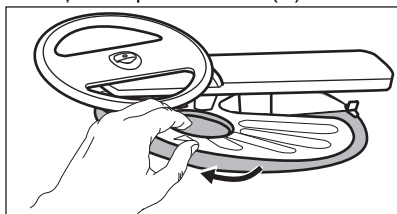

4. Nomazgājiet filtrus.

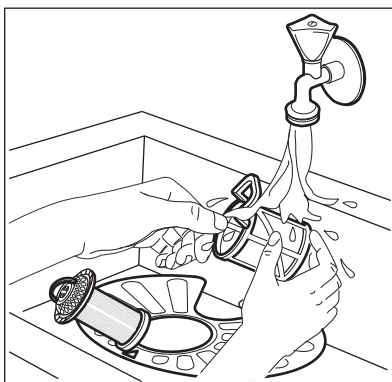

5. Pārliecinieties, ka nostādinātājā vai ap tā malām nav ēdiena atlieku un netīrumu.
6. Ievietojiet atpakaļ plakano filtru (A). Pārliecinieties, ka tas ir pareizi novietots zem abām vadīklām.

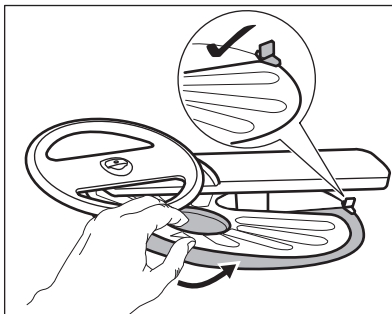

7. Salieciet atpakaļ filtrus (B) un (C).
8. Ievietojiet filtru (B) atpakaļ plakanajā filtrā (A). Grieziet to pulksteņa rādītāja virzienā, līdz tas nofiksējas.

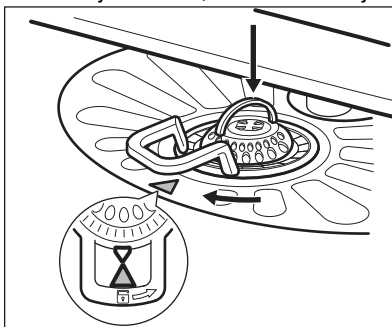

**UZMANĪBU!**

Nepareiza filtru pozīcija var izraisīt sliktus mazgāšanas rezultātus un ierīces bojājumus.

## 10.6 Zemākais izsmidzinātāja tīrīšana

Mēs iesakām regulāri tīrīt zemākais izsmidzinātāju, lai neļautu netīrumiem nobloķēt atveres.

Aizsērējušas atveres var radīt neapmierinošus mazgāšanas rezultātus.

1. Lai noņemtu apakšējo izsmidzinātāju, pavelciet to uz augšu.

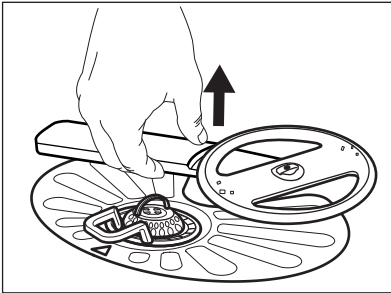

2. Nomazgājiet izsmidzinātāju zem tekoša ūdens. Lietojiet tievu, asu instrumentu, piem., zobu bakstāmo, lai izņemtu no atverēm netīrumus.

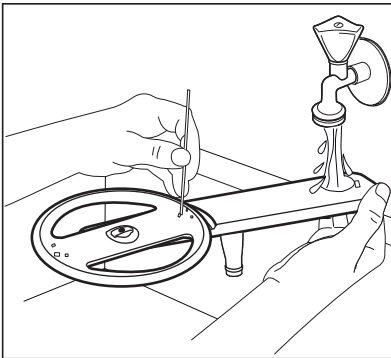

3. Lai uzstādītu izsmidzinātāju atpakaļ vietā, piespiediet to uz leju.

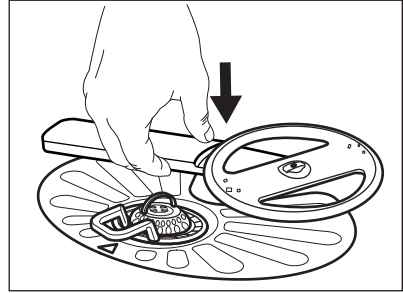

## 10.7 Griestu izsmidzinātāja tīrīšana

Mēs iesakām regulāri tīrīt griestu izsmidzinātāju, lai neļautu netīrumiem nobloķēt atveres. Aizsērējušas atveres var radīt neapmierinošus mazgāšanas rezultātus.

Griestu izsmidzinātājs ir ievietots ierīces griestos. Izsmidzinātājs (C) ir uzstādīts padeves caurulē (A) ar stiprinājuma elementu (B).

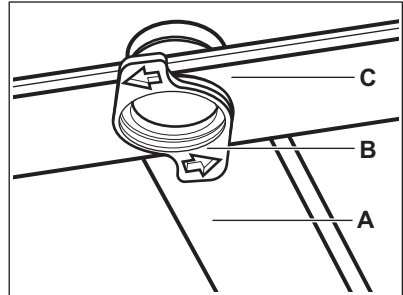

1. Atbrīvojiet atdures galda piederumu atvilktnes sliežu abās pusēs un izņemiet atvilktni.

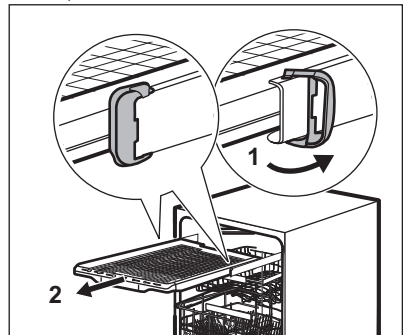

2. Nolaidiet augšējo grozu līdz zemākajam līmenim, lai varētu vieglāk piekļūt izsmidzinātājam.
3. Lai atvienotu izsmidzinātāju (C) no padeves caurules (A), pagrieziet stiprinājuma elementu (B) pretēji pulksteņa rādītāja virzienam un pavelciet izsmidzinātāju uz leju.
4. Nomazgājiet izsmidzinātāju zem tekoša ūdens. Lietojiet tievu, asu instrumentu, piem., zobu bakstāmo, lai izņemtu no atverēm neīrumus. Ļaujiet ūdenim tecēt caur atverēm, lai izskalotu neīrumus no iekšpuses.
5. Lai uzstādītu izsmidzinātāju (C) atpakaļ, ievietojiet stiprinājuma elementu (B) izsmidzinātājā un nofiksējiet to padeves caurulē (A), pagriežot to pulksteņa rādītāja virzienā. Pārliecinieties, ka stiprinājuma elements nofiksējas vietā.
6. Uzlieciet galda piederumu atvilktni uz sliedēm un ievietojiet atdures.

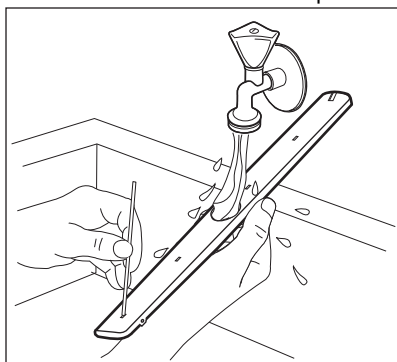

## 11. PROBLĒMRISINĀŠANA



### BRĪDINĀJUMS!

Neatbilstoša ierīces labošana var radīt risku lietotāja drošībai. Visi remontdarbi jāveic kvalificētiem darbiniekiem.

**Lielāko daļa problēmu var atrisināt, nesazinoties ar autorizētu servisa centru.**

Informāciju par iespējamām problēmām skatiet zemāk esošajā tabulā.

Dažu problēmu gadījumā displejā redzams brīdinājuma kods.

Problēma un brīdinājuma kods	Iespējamais cēlonis un risinājums
ierīci nevar ieslēgt.	<ul style="list-style-type: none"> <li>• Pārbaudiet, vai kontaktspraudnis pieslēgts kontaktligzdai.</li> <li>• Pārliecinieties, vai nav bojāti drošinātāji drošinātāju blokā.</li> </ul>

<b>Problēma un brīdinājuma kods</b>		<b>Iespējamais cēlonis un risinājums</b>	
Programma neaktivizējas.		<ul style="list-style-type: none"><li>• Pārlicinieties, ka ierīces durvis ir aizvērtas.</li><li>• Ja iestaftīts atliktais starts, atceliet iestatījumu vai gaidiet laika atskaites beigas.</li><li>• Ierīce uzpilda sveķus ūdens mīkstināšanas iekārtā. Procedūra ilgst aptuveni 5 minūtes.</li></ul>	
Ierīce nepiepildās ar ūdeni. Displejā redzams <b>i10</b> vai <b>i11</b> .		<ul style="list-style-type: none"><li>• Pārbaudiet, vai ūdens krāns ir atvērts.</li><li>• Pārlicinieties, vai ūdens piegādes spiediens nav pārāk zems. Lai iegūtu šo informāciju, sazinieties ar vietējo ūdens apgādes dienestu.</li><li>• Pārbaudiet, vai ūdens krāns nav aizsprostots.</li><li>• Pārbaudiet, vai ieplūdes šļūtenes filtrs nav aizsprostots.</li><li>• Pārbaudiet, vai ūdens ieplūdes šļūtene nav salocījies.</li></ul>	
Ierīce neizsūkņē ūdeni. Displejā tiks parādīts <b>i20</b> .		<ul style="list-style-type: none"><li>• Pārbaudiet, vai izlietnes sifons nav aizsērējis.</li><li>• Pārbaudiet, vai iekšējā filtra sistēma nav aizsērējusi.</li><li>• Pārbaudiet, vai ūdens izplūdes šļūtene nav sagriezusies vai saliekta.</li></ul>	
Aktivizējies ierīce pret ūdens noplūdēm. Displejā tiks parādīts <b>i30</b> .		<ul style="list-style-type: none"><li>• Aizgrieziet ūdens krānu.</li><li>• Pārlicinieties, ka ierīce ir pareizi uzstādīta.</li><li>• Pārlicinieties, ka grozi ir piepildīti saskaņā ar lietotāja rokasgrāmatas norādījumiem.</li></ul>	
Ūdens līmeņa noteikšanas sensora darbības traucējums. Displejā tiek attēlots <b>i41</b> - <b>i44</b> .		<ul style="list-style-type: none"><li>• Pārlicinieties, ka filtri ir tīri.</li><li>• Izslēdziet un ieslēdziet ierīci.</li></ul>	
Mazgāšanas sūkņa vai ūdens izlaišanas sūkņa darbības traucējumi. Displejā tiek attēlots <b>i51</b> - <b>i59</b> vai <b>i5A</b> - <b>i5F</b> .		<ul style="list-style-type: none"><li>• Izslēdziet un ieslēdziet ierīci.</li></ul>	
Ūdens temperatūra ierīcē ir pārāk augsta, vai radušies temperatūras sensora darbības traucējumi. Displejā redzams <b>i61</b> vai <b>i69</b> .		<ul style="list-style-type: none"><li>• Pārlicinieties, ka ieplūdes ūdens temperatūra nepārsniedz 60 °C.</li><li>• Izslēdziet un ieslēdziet ierīci.</li></ul>	
Tehniski ierīces darbības traucējumi. Displejā redzams <b>iC0</b> vai <b>iC3</b> .		<ul style="list-style-type: none"><li>• Izslēdziet un ieslēdziet ierīci.</li></ul>	

Problēma un brīdinājuma kods	Iespējamais cēlonis un risinājums
Ūdens līmenis ierīcē ir pārāk augsts. Displejā tiks parādīts <b>iF1</b> .	<ul style="list-style-type: none"> <li>Izslēdziet un ieslēdziet ierīci.</li> <li>Pārļiecinieties, ka filtri ir tīri.</li> <li>Pārļiecinieties, ka izplūdes šļūtene ir uzstādīta pareizā augstumā virs grīdas. Skatiet uzstādīšanas norādes.</li> </ul>
Ierīce darbības laikā vairākas reizes apstājas un atkal atsāk darbību.	<ul style="list-style-type: none"> <li>Tas ir normāli. Tas nodrošina optimālus tīrīšanas rezultātus un ietaupa enerģiju.</li> </ul>
Programma darbojas pārāk ilgi.	<ul style="list-style-type: none"> <li>Ja iestatīta atliktā starta iespēja, atceliet atlikšanas iestatījumu vai gaidiet laika atskaites beigas.</li> <li>Aktivizētās iespējas var pagarināt programmas ilgumu.</li> </ul>
Atlikušais laiks displejā palielinās un pārlec gandrīz līdz programmas laika beigām.	<ul style="list-style-type: none"> <li>Tas nav defekts. Ierīce darbojas pareizi.</li> </ul>
Neliela ūdens noplūde no ierīces durvīm.	<ul style="list-style-type: none"> <li>Ierīce nav nolīmeņota. Atļaidiet vaļīgāk vai pievelciet regulējamās kājiņas (ja tas atbilst situācijai).</li> <li>Ierīces durvis un veļas tilpne nav vienā līmenī. Noregulējiet aizmugurējo kājiņu (ja tas atbilst situācijai).</li> </ul>
Ierīces durvis ir grūti aizvērt.	<ul style="list-style-type: none"> <li>Ierīce nav nolīmeņota. Atļaidiet vaļīgāk vai pievelciet regulējamās kājiņas (ja tas atbilst situācijai).</li> <li>Daļa no traukiem lien ārā no groziem.</li> </ul>
Graboša vai klauvējoša skaņa no ierīces iekšpusēs.	<ul style="list-style-type: none"> <li>Trauki nav pareizi izvietoti grozos. Aplūkojiet brošūru par priekšmetu ievietošanu grozā.</li> <li>Pārļiecinieties, ka izsmidzinātāji var brīvi rotēt.</li> </ul>
Ierīce liek nostrādāt drošinātājam.	<ul style="list-style-type: none"> <li>Ampēru skaits nav pietiekams, lai apgādātu visas lietotās ierīces ar elektrību. Pārbaudiet kontaktligzdas strāvas stiprumu ampēros un skaitītāja jaudu vai izslēdziet vienu no lietotajām ierīcēm.</li> <li>Ierīces iekšējie elektriskie traucējumi. Sazinieties ar pilnvarotu servisa centru.</li> </ul>

Kad ierīce ir pārbaudīta, izslēdziet to un ieslēdziet no jauna. Ja problēma atkārtojas, sazinieties ar autorizēto servisa centru.

Ja brīdinājuma kodi nav atrodamī tabulā, sazinieties ar autorizēto servisa centru.



### BRĪDINĀJUMS!



Mēs iesakām nelietot ierīci, kamēr problēma nav pilnībā atrisināta. Atvienojiet ierīci no elektroīkla un nepievienojiet to atpakaļ, kamēr neesat pārļiecinājies, ka tā darbojas pareizi.

## 11.1 Izstrādājuma ciparu kods (PNC)

Sazinoties ar pilnvarotu servisa centru, jums nepieciešams norādīt savas ierīces izstrādājuma ciparu kodu.

PNC norādīts uz datu plāksnītes, kura atrodama uz ierīces durvīm. PNC var arī pārbaudīt uz vadības paneļa.

Pirms pārbaudāt PNC, pārlicinieties, ka ierīce ir programmu izvēles režīmā.

1. Piespiediet vienlaicīgi  un  un turiet tos piespiestus aptuveni 3 sekundes.

Displejs rāda ierīces PNC.

2. Lai izietu no PNC skata, vienlaicīgi nospiediet  un  un turiet tos piespiestus aptuveni 3 sekundes.

Programma atgriežas pie programmu izvēles režīma.

## 11.2 Mazgāšanas un žāvēšanas rezultāti nav apmierinoši

Problēma	Iespējamais cēlonis un risinājums
Slikti mazgāšanas rezultāti.	<ul style="list-style-type: none"> <li>Skatiet „Izmantošana ikdienā”, „Padomi un ieteikumi” brošūru par priekšmetu ievietošanu grozā.</li> <li>Lietojiet intensīvākas mazgāšanas programmu.</li> <li>Aktivizējiet ExtraPower iespēju, lai uzlabotu izvēlētajās programmas mazgāšanas rezultātus.</li> <li>Iztīriet izsmidzinātāju sprauslas un filtru. Skatiet sadaļu „Kopšana un tīršana”.</li> </ul>
Slikti žāvēšanas rezultāti.	<ul style="list-style-type: none"> <li>Galda piederumi atstāti aizvērtā ierīcē pārāk ilgi. Aktivizējiet AirDry, lai iestaļītu durvju automātisko atvēršanos un uzlabotu žāvēšanas veikspēju.</li> <li>Ierīcē nav skalošanas līdzekļa vai skalošanas līdzekļa deva nav pietiekama. Uzpildiet skalošanas līdzekļa dozatoru vai iestatiet augstāku skalošanas līdzekļa līmeni.</li> <li>Iemesls var būt skalošanas līdzekļa kvalitāte.</li> <li>Ieteicam vienmēr izmantot skalošanas līdzekli, kopā ar kombinētā mazgāšanas līdzekļa tabletēm.</li> <li>Plastmasas priekšmetus var būt nepieciešams noslaucīt ar dvieli.</li> <li>Šai programmai nav žāvēšanas fāzes. Skatiet sadaļu „Programmu pārskats”.</li> </ul>
Uz glāzēm un traukiem ir gaišas svītras vai zilgani slāņi.	<ul style="list-style-type: none"> <li>Pārāk liels skalošanas līdzekļa daudzums. Noregulējiet skalošanas līdzekļa izvēles slēdzi uz mazāku daudzumu.</li> <li>Pārāk liels mazgāšanas līdzekļa daudzums.</li> </ul>
Uz glāzēm un traukiem ir izžuvušu ūdens pilieni un traipi.	<ul style="list-style-type: none"> <li>Nepietiekams atļautā skalošanas līdzekļa daudzums. Noregulējiet skalošanas līdzekļa izvēles slēdzi uz augstāku daudzumu.</li> <li>Iemesls var būt skalošanas līdzekļa kvalitāte.</li> </ul>
Ierīces iekšpuse ir slapja.	<ul style="list-style-type: none"> <li>Tas nav ierīces defekts. Mitrais gaiss kondensējas uz ierīces sienām.</li> </ul>

Problēma	Iespējamais cēlonis un risinājums
Neparastas putas mazgāšanas laikā.	<ul style="list-style-type: none"> <li>Lietojiet trauku mazgājamām mašīnām paredzētu mazgāšanas līdzekli.</li> <li>Skalošanas līdzekļa dozatorā radusies sūce. Sazinieties ar pilnvarotu servisa centru.</li> </ul>
Nedaudz rūsas uz galda piederumiem.	<ul style="list-style-type: none"> <li>Mazgāšanai izmantotajā ūdenī ir pārāk daudz sāls. Skatiet sadaļu „<b>Ūdens mīkstinātājs</b>”.</li> <li>Sudraba un nerūsējošā tērauda galda piederumi tikai ievietoti kopā. Nenovietojiet sudraba un nerūsējošā tērauda priekšmetus pārāk tuvu.</li> </ul>
Programmas beigās dozatorā redzamas mazgāšanas līdzekļa atliekas.	<ul style="list-style-type: none"> <li>Mazgāšanas līdzekļa tablete iesprūda dozatorā un ūdens to neaizskaloja pilnībā.</li> <li>Ūdens nevar aizskalot mazgāšanas līdzekli no dozatora. Pārbaudiet, vai izsmidzinātājs nav bloķēts vai aizsērējis.</li> <li>Pārliecinieties, ka grozos ievietotie priekšmeti neatraucē mazgāšanas līdzekļa dozatora vākam atvērties.</li> </ul>
Smakas ierīces iekšpusē.	<ul style="list-style-type: none"> <li>Skatiet sadaļu „<b>lekšējā tīrīšana</b>”.</li> <li>Sāciet Machine Care programmu ar trauku mazgājamām mašīnām paredzētu atkalķotāju vai tīrīšanas līdzekli.</li> </ul>
Kaļķakmens atliekas uz galda piederumiem, uz tilpnes un durvju iekšpusēs.	<ul style="list-style-type: none"> <li>Sāls līmenis ir zems, pārbaudiet uzpildīšanas indikatoru.</li> <li>Specializētās sāls tvertnes vāks ir valģis.</li> <li>Jūsu krāna ūdens ir ciets. Skatiet sadaļu „<b>Ūdens mīkstinātājs</b>”.</li> <li>Izmantojiet speciālo sāli un uzstādiet ūdens mīkstinātāja reģenerāciju, pat tad, ja tiek izmantotas kombinētās tabletes. Skatiet sadaļu „<b>Ūdens mīkstinātājs</b>”.</li> <li>Sāciet Machine Care programmu ar trauku mazgājamām mašīnām paredzētu atkalķošanas līdzekli.</li> <li>Ja kaļķakmens tomēr neizzūd, iztīriet ierīci ar ierīces tīrītājiem, kas paredzēti šim nolūkam.</li> <li>Pamēģiniet citu mazgāšanas līdzekli.</li> <li>Sazinieties ar mazgāšanas līdzekļa ražotāju.</li> </ul>
Nespodri, krāsu zaudējuši vai iepļīsuši trauki.	<ul style="list-style-type: none"> <li>Pārliecinieties, ka ierīcē tiek mazgāti tikai tādi trauki, kurus drīkst mazgāt trauku mazgājamajā mašīnā.</li> <li>Ievietojiet un izņemiet traukus no groza uzmanīgi. Aplūkojiet brošūru par priekšmetu ievietošanu grozā.</li> <li>Trauslus priekšmetus ievietojiet augšējā grozā.</li> <li>Aktivizējiet GlassCare iespēju, lai nodrošinātu īpašu aprūpi stikla izstrādājumiem un trausliem priekšmetiem.</li> </ul>





Skatiet „Pirms pirmās lietošanas”, „Izmantošana ikdienā” vai „Padomi un ieteikumi”, lai noskaidrotu citus iespējamus iemeslus.

## 12. TEHNISKĀ INFORMĀCIJA

Izmēri	Platums / augstums / dziļums (mm)	596 / 818 - 898 / 550
Elektrības padeves pieslēgšana <sup>1)</sup>	Spriegums (V)	220 - 240
	Frekvence (Hz)	50
Ūdens pievada spiediens	Min. / maks. bāri (MPa)	0.5 (0.05) / 8 (0.8)
Ūdens pievads	Auksts ūdens vai karsts ūdens <sup>2)</sup>	maks. 60 °C
Ietilpība	Vietas iestatījumi	14
Enerģijas patēriņš	Atstāts ieslēgtā režīmā (W)	5.0
	Izslēgtā režīmā (W)	0.50

<sup>1)</sup> Pārējos lielumus skatiet datu plāksnītē.

<sup>2)</sup> Ja karstais ūdens tiek sildīts ar alternatīvu enerģijas avotu (piem., saules paneļu), izmantojiet karsto ūdeni, lai tādējādi samazinātu elektroenerģijas patēriņu.

### 12.1 Saite uz ES EPREL datu bāzi

QR kods uz ierīces enerģijas marķējuma satur tīmekļa saiti uz šīs ierīces reģistrāciju ES EPREL datu bāzē. Saglabājiet enerģijas marķējumu kopā ar lietotāja rokasgrāmatu un visiem pārējiem ierīces komplektācijā iekļautajiem dokumentiem.

Informāciju par produkta veikspēju var atrast ES EPREL datu bāzē, izmantojot

saiti <https://eprel.ec.europa.eu> un modeļa nosaukumu un produkta numuru, kas atrodams uz ierīces datu plāksnītes. Skatiet sadaļu “Produkta apraksts”.

Lai uzzinātu vairāk informācijas par enerģijas marķējumu, apmeklējiet [www.theenergylabel.eu](http://www.theenergylabel.eu).

## 13. APSVĒRUMI PAR VIDES AIZSARDZĪBU

Nododiet otrreizējai pārstrādei materiālus ar simbolu . Ievietojiet iepakojuma materiālus atbilstošajos konteineros otrreizējai pārstrādei. Palīdziet aizsargāt apkārtējo vidi un cilvēku veselību, atkārtoti pārstrādājot elektrisko un elektronisko iekārtu atkritumus.

Neizmetiet ierīces, kas apzīmētas ar šo simbolu kopā ar mājāsaimniecības atkritumiem. Nododiet izstrādājumu vietējā otrreizējās pārstrādes punktā vai sazinieties ar vietējo pašvaldību.





[www.electrolux.com/shop](http://www.electrolux.com/shop)



156801540-A-382020

