

SATURS

1. DROŠĪBAS INFORMĀCIJA.....	30
2. DROŠĪBAS NORĀDĪJUMI.....	32
3. PRODUKTA APRAKSTS.....	34
4. VADĪBAS PANELIS.....	35
5. PROGRAMMU IZVĒLE.....	36
6. PAMATA IESTATĪJUMI.....	39
7. PIRMS PIRMĀS IESLĒGŠANAS.....	43
8. IERĪCES IZMANTOŠANA IKDIENĀ.....	45
9. PADOMI UN IETEIKUMI.....	48
10. KOPŠANA UN TĪRĪŠANA.....	50
11. TRAUCĒJUMMEKLĒŠANA.....	54
12. TEHNISKĀ INFORMĀCIJA.....	59
13. APSVĒRUMI PAR VIDES AIZSARDZĪBU.....	59

MĒS DOMĀJAM PAR JUMS

Paldies, ka iegādājāties Electrolux ierīci. Esat izvēlējušies produktu, kas jau vairākus gadu desmitus apvieno profesionālas pieredzes un inovāciju. Atjautīgs un stilīgs, radīts, ņemot vērā jūsu vēlmes. Tāpēc katru reizi lietojot, varat būt droši, ka sasniegsiet izcilus rezultātus.

Lai arī lūdzam Electrolux pasaulē!

Apmeklējiet mūsu tīmekļa vietni, lai:



saņemtu lietošanas ieteikumus un brošūras, kā arī traucējummeklēšanas, servisa un remonta informāciju:

www.electrolux.com/support



reģistrētu savu ierīci labāka servisa saņemšanai:

www.registerelectrolux.com



iegādātots savai ierīcei papildpiederumus, vienreizējas lietošanas materiālus un oriģinālās rezerves daļas:

www.electrolux.com/shop

KLIENTU APKALPOŠANA UN SERVISS

Izmantojiet tikai oriģinālas rezerves daļas.

Sazinoties ar mūsu pilnvaroto servisa centru, nodrošiniet, lai jums būtu pieejami šādi dati: modelis, PNC, sērijas numurs.

Šī informācija ir norādīta uz datu plāksnītes.

 Uzmanību / drošības informācija

 Vispārīga informācija un ieteikumi

 Ar vidi saistīta informācija

Izmaiņu tiesības rezervētas.

1. DROŠĪBAS INFORMĀCIJA

Pirms ierīces uzstādīšanas un lietošanas rūpīgi izlasiet pievienotos norādījumus. Ražotājs neatbild par

savainojumiem un bojājumiem, kas radušies ierīces nepareizas uzstādīšanas vai izmantošanas rezultātā. Glabājiet šīs instrukcijas drošā, pieejamā vietā, lai tās varētu izmantot nākotnē.

1.1 Bērnu un paši jūtīgu personu drošība

- Šo ierīci drīkst izmantot bērni no 8 gadu vecuma un cilvēki ar ierobežotām fiziskām, sensorām vai garīgām spējām vai pieredzes un zināšanu trūkumu atbildīgas personas uzraudzībā vai, ja tie ir informēti par ierīces drošu lietošanu un izprot potenciālos riskus.
- Bērniem vecumā no 3–8 gadiem un personām ar ļoti plašu un sarežģītu invaliditāti jāliedz piekļuve ierīcei, ja vien tie netiek pastāvīgi uzraudzīti.
- Neļaujiet bērniem trīs gadu vecumu nerasniegušiem bērniem tuvoties ierīcei, ja vien viņi netiek pastāvīgi uzraudzīti.
- Mazi bērni jāuzrauga, lai tie nespēlētos ar ierīci.
- Glabājiet mazgāšanas līdzekļus bērniem nepieejamās vietās.
- Neļaujiet bērniem atrasties ierīces tuvumā, ja ir atvērtas ierīces durvis.
- Bērni nedrīkst tīrīt ierīci un veikt tās apkopi bez uzraudzības.

1.2 Vispārīgā drošība

- Šī ierīce ir paredzēta lietošanai mājāsaimniecībās un tamlīdzīgos apstākļos, piemēram:
 - lauku mājās, darbinieku virtuves zonās, veikalos, birojos un citās darba vietās;
 - viesu lietošanai viesnīcās, autoviesnīcās, pansijās un citās dzīvojama tipa vidēs.
- Nemainiet šī produkta specifikāciju.
- Darba ūdens spiedienam (minimālajam un maksimālajam) ir jābūt starp 0.5 (0.05) / 10 (1.0) bāriem (MPa)
- Ievērojiet maksimālo 14 vietu iestatījumu skaitu.

- Ja strāvas padeves vads ir bojāts, tas ir jānomaina ražotājam, autorizētajam servisa centram vai kvalificētam speciālistam, lai izvairītos no nelaimes gadījuma.
- **UZMANĪBU!** Naži un citi asi priekšmeti jāievieto grozā ar asmeni uz leju vai jānovieto horizontālā pozīcijā.
- Neatstājiet ierīces durvis atvērtas, lai nejauši tām neuzkāptu.
- Pirms jebkādam apkopes darbībām izslēdziet ierīci un atvienojiet spraudkontakta no elektrotīkla.
- Ierīces tīrīšanai neizmantojiet augstspiediena ūdens strūklu un/vai tvaiku.
- Ja ierīces pamatnē ir ventilācijas atveres, tās nedrīkst būt aizsegta, piemēram, ar paklāju.
- Ierīce ir jāpieslēdz ūdens padevei, izmantojot jaunas komplektācijā iekļautās šļūtenes. Vecās šļūtenes nedrīkst izmantot atkārtoti.

2. DROŠĪBAS NORĀDĪJUMI

2.1 Uzstādīšana



BRĪDINĀJUMS!

Ierīci drīkst uzstādīt tikai kvalificēta persona.

- Noņemiet visu iesaiņojumu.
- Neuzstādi un nelietojiet bojātu ierīci.
- Nelietojiet ierīci, pirms ievietojat to iebūvētā struktūrā drošības izturēšanās dēļ.
- Ievērojiet kopā ar ierīci piegādātās uzstādīšanas norādes.
- Vienmēr uzmanīgi pārvietojiet ierīci, jo tā ir smaga. Vienmēr izmantojiet drošības cimdus un slēgtus apavus.
- Neuzstādi un nelietojiet ierīci vietā, kur temperatūra ir zemāka par 0 °C.
- Uzstādi ierīci drošā un atbilstošā vietā, kas atbilst uzstādīšanas prasībām.



YouTube

www.youtube.com/electrolux
www.youtube.com/aeg

How to install your 60 cm
Dishwasher Sliding Hinge



2.2 Pieslēgums elektrotīklam



BRĪDINĀJUMS!

Var izraisīt ugunsgrēku un elektrošoku.

- Brīdinājums! Šī ierīce ir paredzēta uzstādīšanai/pievienošanai ēkas zemējuma savienojumam.
- Pārlicinieties, ka tehnisko datu plāksnītē norādītie parametri atbilst elektrotīkla parametriem.
- Vienmēr izmantojiet pareizi uzstādītu un drošu kontaktlīdzdu.
- Nelietojiet daudzkontakta adapterus vai pagarinātājus.
- Rīkojieties uzmanīgi, lai nesabojātu kontaktspraudni un kabeli. Ja iekārtas elektropadeves kabeli nepieciešams nomainīt, to jāveic tuvākajā autorizētajā servisa centrā.
- Pieslēdziet kontaktspraudni kontaktlīdzdai tikai uzstādīšanas beigās. Pārbaudiet, vai pēc uzstādīšanas kontaktspraudnim var brīvi piekļūt.

- Nekad neatslēdziet ierīci no tīkla, velkot aiz strāvas kabeļa. Vienmēr velciet aiz kontaktspraudņa.
- Šī ierīce ir aprīkota ar 13 A kontaktspraudni. Ja nepieciešams nomainīt kontaktspraudņa drošinātāju, izmantojiet tikai 13 ampēru ASTA (BS 1362) drošinātāju.

2.3 Ūdens padeves pieslēgšana

- Nebojājiet ūdens šļūtenes.
- Pirms pievienošanas jaunām caurulēm, ilgāku laiku neizmantojam caurulēm, labotām caurulēm vai caurulēm, kurām pievienotas jaunas ierīces (ūdens skaitītāji u.c.), ļaujiet ūdenim tecēt, līdz tas kļūst tīrs un dzidrs.
- Pārbaudiet, vai nav redzamas ūdens noplūdes ierīces pirmās lietošanas reizes laikā un pēc tās.
- Ūdens iepļūdes šļūtene aprīkota ar drošības vārstu un apšuvumu ar iekšēju elektrības kabeli.

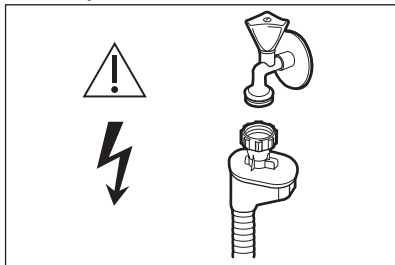

BRĪDINĀJUMS!

Bīstams spriegums.

- Ja ūdens iepļūdes šļūtene ir bojāta, nekavējoties aizveriet ūdens krānu un atvienojiet kontaktdakšu no elektrotīkla kontaktligzdas. Sazinieties ar autorizētu servisa centru, lai nomainītu ūdens iepļūdes šļūteni.

2.4 Lietošana

- Neievietojiet ierīcē un neglabājiet tās tuvumā vai uz tās viegli uzliesmojošas vielas vai ar viegli uzliesmojošām vielām piesūcinātus priekšmetus.
- Trauku mazgājamo mašīnu mazgāšanas līdzekļi ir bīstami. Ievērojiet uz mazgāšanas līdzekļa

iepakojuma sniegtos drošības norādījumus.

- Nedzeriet ierīcē esošo ūdeni un nerotājieties ar to.
- Neizņemiet no ierīces traukus pirms programma beigu darbības. Uz traukiem var būt palicis nedaudz mazgājamā līdzekļa.
- Neglabājiet priekšmetus un neizdariet spiedienu uz atvērtām ierīces durvīm.
- Atverot ierīces durvis programmas darbības laikā, no ierīces var izplūst karsts tvaiks.

2.5 Iekšējais apgaismojums



BRĪDINĀJUMS!

Pastāv savainošanās risks.

- Šī ierīce ir aprīkota ar iekšējo lampu, kura iedegas, atverot ierīces durvis, un izslēdzas, aizverot tās durvis.
- Lai nomainītu iekšējā apgaismojuma spuldzi, sazinieties ar pilnvarotu servisa centru.

2.6 Serviss

- Lai salabotu ierīci, sazinieties ar pilnvarotu servisa centru. Izmantojiet tikai oriģinālās rezerves daļas.
- Lūdzu, ņemiet vērā, ka pašrocīgi veikti remontdarbi vai remontdarbi, kurus veikušas neprofesionālas personas, var radīt apdraudējumu, un garantija var zaudēt spēku.
- Turpmāk norādītās rezerves daļas būs pieejamas 7 gadus pēc modeļa ražošanas pārtraukšanas: motors, cirkulācijas un drenāžas sūkņi, sildītāji un sildelementi, tostarp siltumsūkņi, caurules un līdzaprikojums, tostarp caurules, vārsti, filtri un noplūdes aizturi, ar durvju montāžu saistītas strukturālas un iekšējās detaļas, mikroshēmas, elektroniskie displeji, spiediena slēdži, termoregulatori un sensori, programmatūra un programmaparatūra, tostarp atiestatīšanas programmatūra. Lūdzu, ņemiet vērā, ka dažas no šīm rezerves daļām ir pieejamas tikai profesionāliem remontētājiem un ka ne visas rezerves daļas der visiem modeļiem.

- Turpmāk norādītās rezerves daļas būs pieejamas 10 gadus pēc modeļa ražošanas pārtraukšanas: durvju eņģes un blīvgumijas, citas blīvgumijas, sprauslas, drenāžas filtri, iekšējie balsti un plastmasas piederumi, piemēram, grozi un vāki.
- Informācija par šajā produktā esošo lampu (lampām) un atsevišķi nopērkamajām rezerves lampām: Šīs lampas ir paredzētas ekstremāliem fiziskajiem apstākļiem, piemēram, temperatūrai, vibrācijai, mitrumam, mājsaimniecības ierīcēs vai paredzētas informēšanai par ierīces darbības statusu. Tās nav paredzētas

citiem lietošanas veidiem un nav piemērotas mājsaimniecības telpu apgaismojumam.

2.7 Ierīces utilizācija



BRĪDINĀJUMS!

Pastāv savainošanās vai nosmakšanas risks.

- Atvienojiet ierīci no elektropadeves.
- Nogrieziet elektrisko kabeli un izmetiet to.
- Izņemiet durvju aizturi, lai novērstu bērnu vai dzīvnieku ieslēgšanu ierīcē.

3. PRODUKTA APRAKSTS

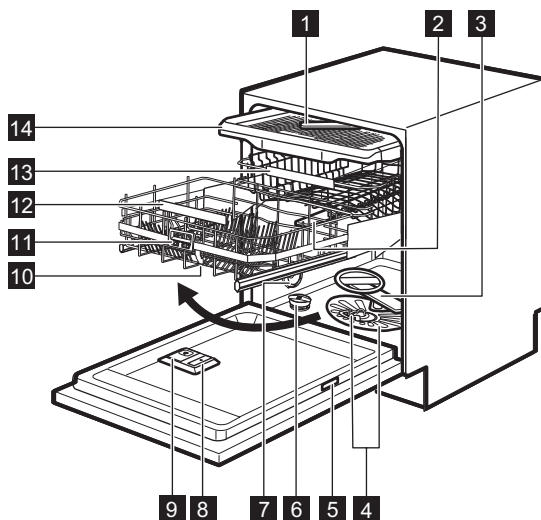

- | | |
|---------------------------------------|---------------------------------------|
| 1 Griestu izsmidzinātājs | 9 Mazgāšanas līdzekļa dozators |
| 2 Augšējais izsmidzinātājs | 10 ComfortLift grozs |
| 3 Apakšējais izsmidzinātājs | 11 Sviras rokturis |
| 4 Filtri | 12 Apakšējā groza rokturis |
| 5 Tehnisko datu plāksnīte | 13 Augšējais grozs |
| 6 Sāls tvertne | 14 Galda piederumu atvilktnē |
| 7 Ventilācijas gaisa atvere | |
| 8 Skalošanas līdzekļa dozators | |

3.1 Ierīces iekšējais apgaismojums

Ierīces iekšpusē ir iebūvēta lampa. Tā iedegas, atverot ierīces durvis vai ieslēdzot ierīci, kamēr ir atvērtas tās durvis.

Lampa izdziest, aizverot ierīces durvis vai izslēdzot ierīci. Citos gadījumos lampa pēc noteikta laika izslēdzas automātiski, lai taupītu elektroenerģiju.

4. VADĪBAS PANELIS

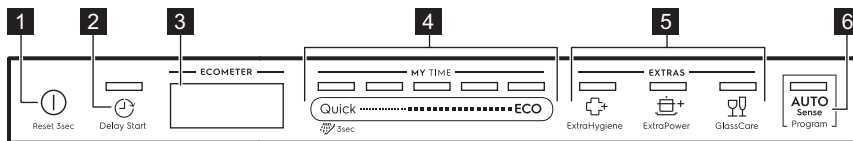

- 1** Taustiņš Ieslēgt/Izslēgt / Atestatīšanas taustiņš
- 2** Delay Start taustiņš
- 3** Displejs

- 4** MY TIME izvēles josla
- 5** EXTRAS taustiņi
- 6** AUTO Sense programmas taustiņš

4.1 Displejs

Displejs rāda šādu informāciju:

- ECOMETER
- Indikatori
- Programmu nosaukumi un ilgumi
- Atliktā starta laiks
- Informācijas teksti

Programma ECOMETER norāda, kā izvēlēta programma ietekmē enerģijas un ūdens patēriņu. Jo vairāk joslu, jo zemāks patēriņš.





ECO norāda videi draudzīgāko programmas izvēli parastiem neīriem mazgājamiem traukiem.

4.2 ECOMETER



4.3 Indikatori

Indikators	Apraksts
	Skalošanas līdzekļa indikators Tas rāda, kad nepieciešams uzpildīt skalošanas līdzekļa tvertni. Skatiet sadaļu " Pirms pirmās lietošanas ".
	Sāls indikators. Tas rāda, kad nepieciešams uzpildīt sāls tvertni. Skatiet sadaļu " Pirms pirmās lietošanas ".

Indikators	Apraksts
	Indikators Machine Care Tas deg, kad ierīces iekšpusi nepieciešams tīrīt, izmantojot programmu Machine Care. Skatiet sadaļu " Apkope un tīrīšana ".
	Žāvēšanas fāzes indikators. Tas deg, kad izvēlēta programma ar žāvēšanas fāzi. Tas mirgo žāvēšanas fāzes darbības laikā. Skatiet sadaļu " Programmas izvēle ".
	Indikators Delay Start Tas deg, kad tiek iestatīta atliktā starta funkcija. Skatiet sadaļu " Ikdienas lietošana ".
	Pauses indikators. Tas mirgo, kad jūs apturat mazgāšanas ciklu vai kad notiek atliktā starta laika atskaite, atverot ierīces durvis. Skatiet sadaļu " Ikdienas lietošana ".
	Brīdinājuma indikatori. Tie darbojas, kad ierīces darbībā rodas traucējumi. Skatiet sadaļu " Traucējummeklēšana ".

5. PROGRAMMU IZVĒLE

5.1 MY TIME

MY TIME atlasēs josla ļauj izvēlēties piemērotu trauku mazgāšanas ciklu, balstoties uz programmas ilgumu.

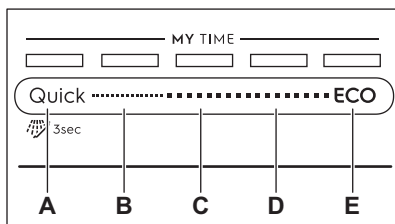

- A. • **Quick** ir visīsākā programma (**30min**), kas piemērota tikko lietotu vai viegli netīru trauku mazgāšanai.
-  **Iepriekšēja skalošana** (**15min**) ir programma, kas paredzēta ēdiena atlieku noskalošanai no traukiem. Tā novērš smaku veidošanos ierīcē. Nelietojiet mazgāšanas līdzekli, darbinot šo programmu.
- B. **1h** ir programma, kas piemērota tikko lietotu trauku vai trauku ar viegli piekaltušiem netīrumiem mazgāšanai.

- C. **1h 30min** ir programma, kas piemērota vidēji netīru trauku mazgāšanai un žāvēšanai.
- D. **2h 40min** ir programma, kas piemērota ļoti netīru trauku mazgāšanai un žāvēšanai.
- E. **ECO** ir visgarākā programma, kas nodrošina visefektīvāko elektroenerģijas un ūdens patēriņu, mazgājot vidēji netīrus māla traukus un galda piederumus. Šī ir standarta programma testēšanas iestādēm. ¹⁾

5.2 AUTO Sense

Programma AUTO Sense automātiski noregulē mazgāšanas ciklu atbilstoši ievietoto trauku veidam.

Ierīce nosaka trauku netīrības pakāpi un grozos ievietoto priekšmetu daudzumu. Tā regulē ūdens temperatūru un daudzumu, kā arī mazgāšanas ilgumu.

5.3 EXTRAS

Jūs varat pielāgot programmas izvēli savām vajadzībām, aktivizējot EXTRAS (Papildu funkcijas).

¹⁾ Programma tiek izmantota, lai novērtētu ierīces atbilstību Eiropas Komisijas Ekodizaina Regulai (ES) Nr. 2019/2022.

ExtraHygiene

 ExtraHygiene nodrošina labākus higiēnas rezultātus, pēdējās skalošanas fāzes laikā uzturot temperatūru no 65 līdz 70 °C vismaz 10 minūtes.

ExtraPower

 ExtraPower uzlabo izvēlētās programmas trauku mazgāšanas

rezultātus. Iespēja palielina mazgāšanas temperatūru un laiku.

GlassCare

 GlassCare novērš uzmanīgi mazgājamu trauku, it īpaši stikla trauku, bojājumus. Iespēja novērš spējas izvēlētās programmas mazgāšanas temperatūras svārstības un samazina to līdz 45 °C.

5.4 Programmu pārskats

Programma	Trauku mazgājamās mašīnas ielāde	Netīrības pakāpe	Programmas fāzes	EXTRAS
Quick	Māla trauki, galda piederumi	Svaigs	<ul style="list-style-type: none"> Trauku mazgāšana 50 °C Starpskalošana Pēdējā skalošana 45 °C AirDry 	<ul style="list-style-type: none"> ExtraPower GlassCare ExtraHygiene
 Iepriekšēja skalošana	Visi	Visi	<ul style="list-style-type: none"> Priekšmazgāšana 	Nav piemērojams
1h	Māla trauki, galda piederumi	Svaigi, nedaudz piekaltuši netīrumi	<ul style="list-style-type: none"> Trauku mazgāšana 60 °C Starpskalošana Pēdējā skalošana 50 °C AirDry 	<ul style="list-style-type: none"> ExtraPower GlassCare ExtraHygiene
1h 30min	Trauki, galda piederumi, katli, pannas	Normāli, nedaudz piekaltuši netīrumi	<ul style="list-style-type: none"> Trauku mazgāšana 60 °C Starpskalošana Pēdējā skalošana 55 °C Žāvēšana AirDry 	<ul style="list-style-type: none"> ExtraPower GlassCare ExtraHygiene
2h 40min	Trauki, galda piederumi, katli, pannas	Normāli līdz liela daudzuma piekaltuši netīrumi	<ul style="list-style-type: none"> Priekšmazgāšana Trauku mazgāšana 60 °C Starpskalošana Pēdējā skalošana 60 °C Žāvēšana AirDry 	<ul style="list-style-type: none"> ExtraPower GlassCare ExtraHygiene

Programma	Trauku mazgājamās mašīnas ielāde	Netīrības pakāpe	Programmas fāzes	EXTRAS
ECO	Trauki, galda piederumi, katli, pannas	Normāli, nedaudz piekaltsuši netīrumi	<ul style="list-style-type: none"> • Priekšmazgāšana • Trauku mazgāšana 50 °C • Starpskalošana • Pēdējā skalošana 55 °C • Žāvēšana • AirDry 	<ul style="list-style-type: none"> • ExtraPower • GlassCare • ExtraHygiene
AUTO Sense	Trauki, galda piederumi, katli, pannas	Visi	<ul style="list-style-type: none"> • Priekšmazgāšana • Trauku mazgāšana 50 - 60 °C • Starpskalošana • Pēdējā skalošana 60 °C • Žāvēšana • AirDry 	Nav piemērojams
Machine Care	Ierīces iekšpuses tīrīšanai Skatiet sadaļu „Apkope un tīrīšana”.		<ul style="list-style-type: none"> • Tīrīšana 70 °C • Starpskalošana • Pēdējā skalošana • AirDry 	Nav piemērojams

Patēriņa dati

Programma 1)2)	Ūdens (l)	Enerģija (kWh)	Ilgums (min)
Quick	11.0	0.620	30
Iepriekšēja skalošana	5.0	0.010	15
1h	11.8	0.970	60
1h 30min	11.9	1.110	90
2h 40min	11.9	1.210	160
ECO	11.0	0.848	240
AUTO Sense	12.1	1.220	170
Machine Care	10.6	0.710	60

1) Vērtības var mainīties atkarībā no ūdens spiediena un temperatūras, ūdensapgādes svārstībām, izvēlētajām iespējām, kā arī no ievietoto trauku daudzuma un to netīrības pakāpes.

2) Pārējām lietojumprogrammas vērtībām, izņemot ECO, ir tikai informatīvs raksturs.

Informācija pārbaudes iestādēm

Lai saņemtu nepieciešamo informāciju veikspējas testu veikšanai (piemēram, saskaņā ar standartu EN60436), nosūtiet e-pasta ziņojumu uz adresi:

info.test@dishwasher-production.com

Norādiet savā pieprasījumā produkta kodu (PNC), kas atrodams uz tehnisko datu plāksnītes.

Informāciju par visiem pārējiem jautājumiem saistībā ar jūsu trauku mazgājamo mašīnu meklējiet apkopes rokasgrāmatā, kas tiek piegādāta kopā ar ierīci.

6. PAMATA IESTATĪJUMI

Jūs varat konfigurēt ierīci, pēc vajadzības mainot pamata iestatījumus.

Iestatījumi	Vērtības	Apraksts
Ūdens cietība	No līmeņa 1 līdz līmenim 10 (noklusētais: 5)	Noregulējiet ūdens mīkstinātāja līmeni atbilstoši ūdens cietības pakāpei jūsu dzīvesvietas apgabalā. ¹⁾
Skal. līdzekļa līmenis	No līmeņa 0 līdz līmenim 6 (noklusētais: 4)	Noregulējiet skalošanas līdzekļa līmeni atbilstoši nepieciešamajai devai. ¹⁾
Beigu skaņa	Ieslēgt Izslēgt (noklusētais)	Aktivizējiet vai deaktivizējiet skaņas signālu pēc programmas beigām. ¹⁾
Autom. atvērt durtnas	Ieslēgt (noklusētais) Izslēgt	Aktivizē vai deaktivizē AirDry. ¹⁾
Taustiņu skaņa	Ieslēgt (noklusētais) Izslēgt	Aktivizējiet un deaktivizējiet taustiņu skaņu, kas atskan, tos nospiežot.
Pēdējā programma	Ieslēgt Izslēgt (noklusētais)	Aktivizējiet vai deaktivizējiet pēdējās izmantotās programmas un iespēju automātisko atlasī. ¹⁾
Rādīt uz grīdas	Ieslēgt (noklusētais) Izslēgt	Aktivizē vai deaktivizē TimeBeam. ¹⁾
Spilgtums	No 0 līmeņa līdz 9 līmenim	Regulēt displeja spilgtumu.
Valoda	Valodu saraksts (noklusētā: angļu)	Jūsu vēlamā valoda.

Iestatījumi	Vērtības	Apraksts
Atiestatīt iestatījumus	JĀ NĒ	Atiestatīt ierīces rūpnīcas iestatījumus.
PNC numurs	Numurs	Pārbaudiet savas ierīces PNC numuru. ¹⁾

1) Plašāka informācija ir sniegta šajā nodaļā.

6.1 Iestatīšanas režīms

Iestatīšanas režīma izvēle

Pa iestatīšanas režīma izvēli var pārvietoties, izmantojot MY TIME izvēles joslu.

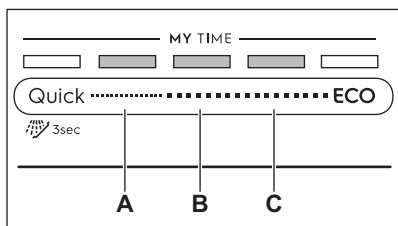

A. Iepriekšējais taustiņš

B. Labi taustiņš

C. Nākamais taustiņš

Lietojiet **Iepriekšējais** un **Nākamais**, lai pārslēgtos starp pamata iestatījumiem un mainītu to vērtības.

Lietojiet **Labi**, lai atvērtu izvēlēto iestatījumu un apstiprinātu tā vērtības mainīšanu.

Iestatīšanas režīma atvēršana

Pirms programmas palaišanas iespējams atvērt iestatīšanas režīmu. Programmas darbības laikā iestatīšanas režīmu atvērt nav iespējams.

Lai atvērtu iestatīšanas režīmu,

vienlaicīgi nospiediet un turiet **Quick** un **ECO** aptuveni 3 sekundes.

- Ar **Iepriekšējais**, **Labi** un **Nākamais** saistītie indikatori deg.
- Displejā redzams pirmais pieejamais iestatījums un tā pašreizējā vērtība.

Kā mainīt iestatījumu

Pārbaudiet, vai ierīce ir iestatīšanas režīmā.

1. Izmantojiet **Iepriekšējais** vai **Nākamais**, lai izvēlētos vajadzīgo iestatījumu.

Displejā redzams iestatījuma nosaukums un tā pašreizējā vērtība.

2. Nospiediet **Labi**, lai atvērtu iestatījumu.

Displejs parāda pieejamās vērtības.

3. Piespiediet **Iepriekšējais** vai **Nākamais**, lai mainītu vērtību.

4. Nospiediet **Labi**, lai apstiprinātu iestatījumu.

- Jaunais iestatījums ir saglabāts atmiņā.
- Ierīcē redzams pamata iestatījumu saraksts.

5. Piespiediet vienlaicīgi **Quick** un **ECO** un turiet tos piespiestus aptuveni 3 sekundes, lai aizvērtu iestatīšanas režīmu.

Programma atgriežas pie programmu izvēles režīma.

Saglabātie iestatījumi darbojas, līdz tos atkal maina.

6.2 Ūdens mīkstinātājs

Ūdens mīkstinātājs atdala ūdenī esošās minerālvielas, kas nelabvēlīgi ietekmē mazgāšanas rezultātus un ierīci.

Jo lielāks ir šo minerālvielu saturs ūdenī, jo tas ir cietāks. Ūdens cietības pakāpi nosaka, izmantojot līmeņsalīdzināšanu.

Ūdens mīkstinātājs ir jāpielāgo atbilstoši Jūsu reģiona ūdens cietībai. Jūsu vietējais ūdens apgādes dienests var sniegt informāciju par ūdens cietību Jūsu reģionā. Lai nodrošinātu labus mazgāšanas rezultātus, ir iestatiet atbilstošu ūdens mīkstinātāja līmeni.

Ūdens cietība

Vācu pakāpes (°dH)	Franču pakāpes (°fH)	mmol/l	Klarka mērvienības	Ūdens mīkstinātāja līmenis
47 - 50	84 - 90	8.4 - 9.0	58 - 63	10
43 - 46	76 - 83	7.6 - 8.3	53 - 57	9
37 - 42	65 - 75	6.5 - 7.5	46 - 52	8
29 - 36	51 - 64	5.1 - 6.4	36 - 45	7
23 - 28	40 - 50	4.0 - 5.0	28 - 35	6
19 - 22	33 - 39	3.3 - 3.9	23 - 27	5 1)
15 - 18	26 - 32	2.6 - 3.2	18 - 22	4
11 - 14	19 - 25	1.9 - 2.5	13 - 17	3
4 - 10	7 - 18	0.7 - 1.8	5 - 12	2
<4	<7	<0.7	< 5	1 2)

1) Rūpnīcas iestatījumi

2) Neizmantojiet sāli šajā līmenī.

Lai specializētās sāls uzpildīšanas indikators būtu aktīvs, iestatiet pareizu ūdens cietības pakāpi neatkarīgi no izmantotā mazgāšanas līdzekļa veida.



Sāli saturošās kombinētās mazgāšanas līdzekļa tabletes nav pietiekoši efektīvas, lai mīkstinātu cietu ūdeni.

Reģenerācijas process

Pareizai ūdens mīkstinātāja darbībai ierīcē ir regulāri jāreģenerē ūdens mīkstināšanas sveķi. Šis process ir automātisks, un tas veido standarta trauku mazgājamās mašīnas darbības daļu.

Kad noteiktais ūdens daudzums (skatīt vērtības tabulā) ir izlietots kopš pēdējā reģenerācijas procesa, jauns reģenerācijas process tiks sākts starp pēdējo skalošanu un programmas beigām.

Ūdens mīkstinātāja līmenis	Ūdens daudzums (l)
1	250
2	100
3	62
4	47
5	25
6	17
7	10
8	5
9	3
10	3

Augsta ūdens mīkstinātāja iestatījuma gadījumā tas var noritēt arī programmas vidū, pirms skalošanas (divreiz programmas laikā). Reģenerācijas sākšana neietekmē cikla garumu, ja vien tā nenotiek programmas vidū vai programmas beigās ar īsu žāvēšanas fāzi. Šādā gadījumā reģenerācija

pagarina kopējo programmas ilgumu par papildu 5 minūtēm.

Pēc tam var sākties ūdens mīkstinātāja skalošana, kas ilgst 5 minūtes, tajā pašā ciklā vai nākamās programmas sākumā. Šī darbība palielina programmas kopējo ūdens patēriņu par papildu 4 litriem un programmas kopējo enerģijas patēriņu par 2 Wh. Mīkstinātāja skalošana beidzas ar pilnīgu izsūknēšanu.

Katra veiktā mīkstinātāja skalošana (iespējama vairāk par vienu viena cikla laikā) var pagarināt programmas ilgumu par papildu 5 minūtēm, kad tā notiek jebkurā brīdī programmas sākumā vai vidū.



Visi šajā sadaļā norādītie patēriņa dati ir noteikti saskaņā ar piemērojamajiem standartiem laboratorijas apstākļos ar ūdens cietību 2,5 mmol/l (ūdens mīkstinātājs: 3. līmenis) atbilstoši noteikumiem: 2019/2022 . Ūdens spiediens un temperatūra, kā arī elektrotīkla novirzes var mainīt šo datu vērtības.

6.3 Skal. līdzekļa līmenis

Skalošanas līdzeklis palīdz žāvēšanas laikā izvairīties no traipu un svītru veidošanās uz traukiem. Skalošanas līdzeklis tiek pievienots automātiski pēdējās skalošanas fāzes laikā. Skalošanas līdzekļa dozēšanas daudzumu ir iespējams regulēt.

Kad skalošanas līdzekļa dozators ir tukšs, displejā parādās indikators  un **Zems skalošanas līdzekļa līmenis**. Ja trauku žāvēšanas rezultāti ir apmierinoši, izmantojot tikai kombinētās mazgāšanas līdzekļa tabletes, tad ir iespējams deaktivizēt skalošanas līdzekļa dozatoru un uzpildes paziņojumu. Taču labāku žāvēšanas rezultātu sasniegšanai vienmēr iesakām izmantot skalošanas līdzekli un saglabāt paziņojumu aktivizētu.

Lai deaktivizētu skalošanas līdzekļa dozatoru un paziņojumu, iestatiet skalošanas līdzekļa līmeni uz 0.

6.4 Beigu signāls

Jūs varat aktivizēt skaņas signālu, kas atskan, programmai beidzoties.



Skaņas signāli atskan arī tad, kad ierīces darbībā rodas traucējumi. Šos skaņas signālus nevar deaktivizēt.

6.5 AirDry

AirDry uzlabo žāvēšanas rezultātus. Žāvēšanas fāzes laikā ierīces durvis atveras automātiski un paliek pusvīrus.

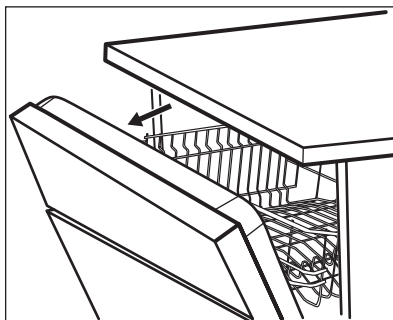

Funkcija AirDry tiek automātiski aktivizēta visām programmām, izņemot iepriekšēja skalošana.

Žāvēšanas fāzes ilgums un durvju atvēršanās laiks mainās atkarībā no izvēlētas programmas un iespējams.

Kad funkcija AirDry atver durvis, displejā ir redzams atlikušais programmas darbības ilgums.



UZMANĪBU!

Nemēģiniet aizvērt ierīces durvis divu minūšu laikā pēc to automātiskas atvēršanas. Tas var izraisīt ierīces bojājumus.



UZMANĪBU!

Ja pastāv iespēja, ka ierīcei var pieklūt bērni, ieteicams deaktivizēt funkciju AirDry. Durvju automātiskā atvēršana var radīt bīstamas situācijas.

6.6 Pēdējās programmas atlase

Ir iespējams iestatīt pēdējās izmantotās programmas un iespēju automātisko atlasī.

Pēdējā programma, kas tika pabeigta pirms ierīces izslēgšanas, tiek saglabāta atmiņā. Tā tiek automātiski izvēlēta, kad jūs ieslēdzat ierīci.

Ja pēdējās programmas izvēle ir atspējota, noklusējuma programma ir ECO.

6.7 TimeBeam

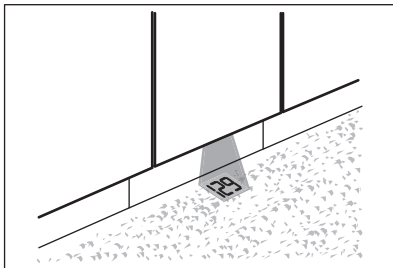

TimeBeam attēlo šādu informāciju uz grīdas zem ierīces durvīm:

- Programmas ilgumu, programmai sākoties.
- **0:00** un **CLEAN**, kad programma ir beigusies.
- **DELAY** un laika atskaites ilgumu, sākoties atliktajam startam.
- Brīdinājuma kodu ierīces nepareizas darbības gadījumā.



Kad funkcija AirDry atver durvis, funkcija TimeBeam ir izslēgta. Aktivizētās programmas atlikušo laiku var redzēt uz vadības paneļa displeja.

6.8 PNC numurs

Sazinoties ar pilnvarotu servisa centru, jums nepieciešams norādīt savas ierīces izstrādājuma ciparu kodu (PNC numurs).

Numurs norādīts uz datu plāksnītes, kura atrodama uz ierīces durvīm. Numuru var arī pārbaudīt displejā. Izvēlieties **PNC numurs** no iestatījumu saraksta, lai pārbaudītu numuru.

7. PIRMS PIRMĀS IESLĒGŠANAS

1. **Pārliecinieties, vai iestatītais ūdens mīkstinātāja līmenis atbilst ūdens cietības pakāpei. Ja tā nav, noregulējiet ūdens mīkstinātāja līmeni.**
2. Uzpildiet specializētās sāls tvertni.
3. Piepildiet skalošanas līdzekļa dozatoru.
4. Atgrieziet ūdens krānu.
5. Palaidiet programmu Quick, lai iztīrītu visus ražošanas procesa pārpalikumus. Nelietojiet mazgāšanas līdzekli un neievietojiet grozos traukus.

Pēc programmas palaišanas ierīce, līdz 5 minūtēm, uzpilda ūdeni mīkstināšanas

iekārtā. Mazgāšanas fāze sākas tikai pēc šīs procedūras pabeigšanas. Šī procedūra tiek periodiski atkārtota.

7.1 Specializētās sāls tvertne



UZMANĪBU!

Izmantojiet tikai trauku mazgāšanas mašīnām paredzēto rupjo sāli. Smalkā sāls palielina korozijas risku.

Sāli izmanto ūdens mīkstinātāja sveķu atjaunošanai un labu ikdienas mazgāšanas rezultātu nodrošināšanai.

Kā uzpildīt specializētās sāls tvertni

i Gādājiet, lai ComfortLift grozs būtu tukšs un nofiksēts paceltā stāvoklī.

1. Pagrieziet specializētās sāls tvertnes vāciņu pretēji pulksteņa rādītāja virzienam, lai to atvērtu.
2. Specializētās sāls tvertnē ielejiet 1 litru ūdens (tikai pirmajā lietošanas reizē).
3. Piepildiet specializētās sāls tvertni ar sāli trauku mazgāšanas mašīnām (līdz tā ir pilna).

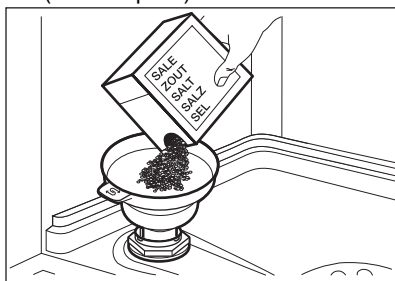

4. Pakratiet sāls iepakojumu aiz tā roktura, lai izbērtu visas sāls granulas.
5. Notīriet specializētās sāls tvertnes uzpildes vietu.

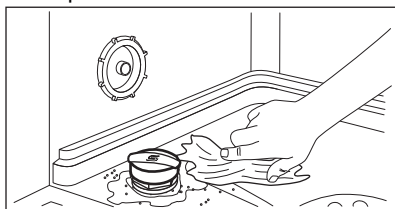

6. Pagrieziet specializētās sāls tvertnes vāciņu pulksteņa rādītāja virzienā, lai to aizvērtu.

! **UZMANĪBU!** Uzpildes laikā no specializētās sāls tvertnes var izplūst ūdens un sāls. Pēc specializētās sāls tvertnes papildīšanas nekavējoties palaidiet programmu, lai novērstu koroziju. Nelieciet traukus grozos.

7.2 Kā uzpildīt skalošanas līdzekļa dozatoru

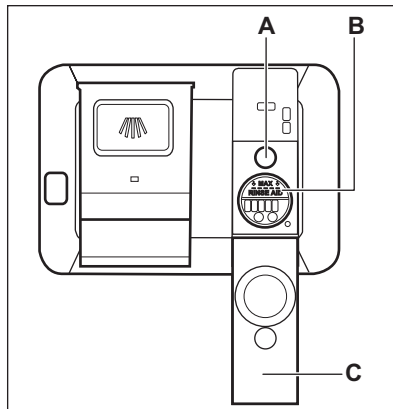

! **UZMANĪBU!** Nodalījums (B) ir paredzēts vienīgi skalošanas līdzeklim. Nepildiet tajā mazgāšanas līdzekli.

! **UZMANĪBU!** Lietojiet vienīgi trauku mazgājamām mašīnām paredzētu skalošanas līdzekli.

1. Atveriet vāciņu (C).
2. Uzpildiet dozatoru (B) ar skalošanas līdzekli līdz atzīmei "MAX".
3. Lai neveidotos pārāk liels putu daudzums, notīriet izlijušo skalošanas līdzekli ar absorbējošu drāniņu.
4. Aizveriet vāciņu. Pārlicinieties, ka vāciņš ir nofiksēts vietā.

i Uzpildiet skalošanas līdzekļa dozatoru, kad indikators (A) ir tukšs.

8. IERĪCES IZMANTOŠANA IKDIENĀ

1. Atgrieziet ūdens krānu.
2. Nospiediet un turiet nospiestu ①, līdz ierīce ieslēdzas.
3. Uzpildiet specializētās sāls tvertni, ja tā ir tukša.
4. Uzpildiet skalošanas līdzekļa dozatoru, ja tas ir tukšs.
5. Ievietojiet grozus.
6. Uzpildiet mazgāšanas līdzekli.
7. Izvēlieties un aktivizējiet programmu.
8. Aizveriet ūdens krānu, kad programma pabeigta.

8.1 ComfortLift



UZMANĪBU!

Nedrīkst sēties uz plaukta vai spēcīgi spiest nobloķēto grozu.



UZMANĪBU!

Nepārsniedziet maksimālo ielādes daudzumu 18 kg.



UZMANĪBU!

Pārliecinieties, vai priekšmeti nav izbīdīti ārpus grozu rāmja, jo tas var izraisīt priekšmetu un ComfortLift mehānisma bojājumus.

ComfortLift mehānisms ļauj pacelt apakšējo plauktu (līdz otrā plaukta līmenim) un nolaist to, lai ērti ieliktu un izņemtu traukus.

Lai ievietotu un izņemtu traukus no apakšējā groza:

1. Paceliet grozu, izvelkot plauktu no trauku mazgājamās mašīnas aiz plaukta roktura. Nelietojiet sviras rokturi.

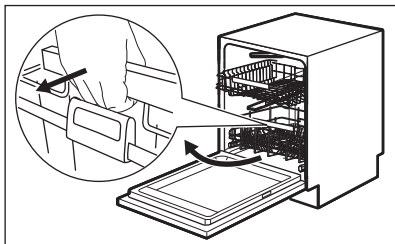

Grozs automātiski nofiksējas augstākajā līmenī.

2. Uzmanīgi ievietojiet priekšmetus grozā vai izņemiet tos (skatiet brošūru par ievietošanu grozā).
3. Nolaidiet grozu, nospiediet sviru pie groza roktura, kā parādīts attēlā. Pilnībā paceliet sviras rokturi un nedaudz paceliet grozu, līdz grozs atbloķējas abās pusēs.

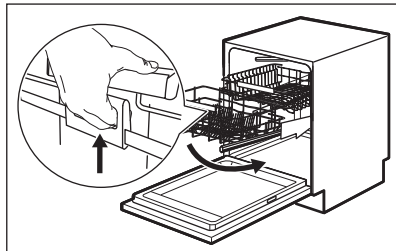

Kad grozs ir atbloķēts, spiediet plauktu uz leju. Mehānisms atgriežas savā pozīcijā apakšējā līmenī.

Pastāv divi nolaišanas veidi, kas atkarīgi no ielādes:

- Ja nepieciešams ievietot daudz šķīvju, viegli paspiediet grozu uz leju.
- Ja grozs ir tukšs vai pustukšs, spiediet grozu uz leju.

8.2 Mazgāšanas līdzekļa lietošana

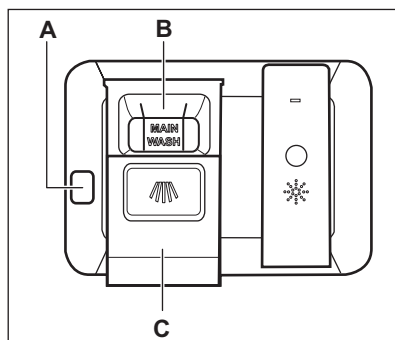

**UZMANĪBU!**

Lietojiet vienīgi trauku mazgājamajām mašīnām paredzētus mazgāšanas līdzekļus.

1. Nospiediet atbloķēšanas pogu **(A)**, lai atvērtu vāciņu **(C)**.
2. Iepildiet mazgāšanas līdzekli (želeju, pulveri vai tabletes) nodalījumā **(B)**.
3. Ja programmai ir priekšmazgāšanas fāze, iepildiet nedaudz mazgāšanas līdzekļa ierīces durvju iekšpusē.
4. Aizveriet vāciņu. Pārlicinieties, ka vāciņš ir nofiksēts savā vietā.



Informāciju par mazgāšanas līdzekļa devām skatiet ražotāja norādījumos uz produkta iepakojuma. Vienas vidēji neīris partijas mazgāšanai parasti pietiek ar 20–25 ml mazgāšanas līdzekļa.



Divu vertikālo ribi augšējās malas nodalījuma iekšienē **(B)** norāda maksimālo līmeni dozatora uzpildīšanai ar želejveida mazgāšanas līdzekli (maks. 30 ml).

8.3 Programmas izvēle un aktivizēšana, izmantojot MY TIME izvēles joslu

1. Velciet pirkstu pa MY TIME izvēles joslu, lai izvēlētos piemērotu programmu.
 - Iedegas ar izvēlēto programmu saistītais indikators.
 - ECOMETER uzrāda enerģijas un ūdens patēriņa apjomu.
 - Displejā redzams programmas darbības ilgums.
2. Ieslēdziet pieejamās EXTRAS iespējas, ja vēlaties.
3. Lai sāktu programmu, aizveriet ierīces durvis.

8.4 Iepriekšēja skalošana programmas izvēle un aktivizēšana

1. Lai izvēlētos  Iepriekšēja skalošana, nospiediet Quick un turiet piespiestu 3 sekundes.
 - Iedegas ar taustiņu saistītais indikators.
 - ECOMETER ir izslēgts.
 - Displejā redzams programmas nosaukums un ilgums.
2. Lai sāktu programmu, aizveriet ierīces durvis.

8.5 EXTRAS ieslēgšana

1. Izvēlieties programmu, izmantojot MY TIME izvēles joslu.
2. Piespiediet tās iespējas taustiņu, kuru vēlaties ieslēgt.
 - Iedegas ar taustiņu saistītais indikators.
 - Displejā redzams precizētais programmas darbības ilgums.
 - ECOMETER uzrāda enerģijas un ūdens patēriņa atjaunināto apjomu.



Pēc noklusējuma iespējas jāaktivizē katru reizi pirms programmas ieslēgšanas. Ja tiek iespējota pēdējā programmas izvēle, kopā ar programmu automātiski tiek aktivizētas atmiņā saglabātās iespējas.



Iespējas nav iespējams aktivizēt vai deaktivizēt programmas darbības laikā.



Ne visas iespējas ir savstarpēji saderīgas.



Iespēju aktivizēšana bieži var palielināt ūdens un enerģijas patēriņu, kā arī programmas ilgumu.

8.6 Kā palaist AUTO Sense programmu

1. Nospiediet  .

- Iedegas ar taustiņu saistītais indikators.
- Displejā redzams programmas maksimālais iespējamais darbības ilgums.

2. Lai sāktu programmu, aizveriet ierīces durvis.

Ierīce nosaka ievietoto trauku veidu un noregulē piemērotu mazgāšanas ciklu. Cikla laikā vairākas reizes nostrādā sensori, tādēļ sākotnējais programmas ilgums var samazināties.

8.7 Programmas starta atlikšana

1. Izvēlieties programmu.
2. Atkārtoti nospiediet , līdz displejā redzams vajadzīgais atliktā starta laiks (no 1 līdz 24 stundām).

Iedegas ar taustiņu saistītais indikators.

3. Aizveriet ierīces durvis, lai palaistu laika atskaiti.

Notiekot laika atskaitē, nevarat mainīt aiztures laiku un programmas atlasī.

Kad laika atskaite beigusies, programma automātiski ieslēdzas.

8.8 Durvju atvēršana ierīces darbības laikā

Atverot durvis programmas darbības laikā, mazgāšanas ciklā iestājas pauze. Displejā ir redzams atlikušais programmas darbības ilgums. Displeja apakšpusē esošā programmu josla norāda pašreizējo mazgāšanas cikla progresu. Joslas garums samazinās atbilstīgi programmas ilgumam. Pēc ierīces durvju aizvēršanas mazgāšanas cikls atsāk darbību no tās vietas, kad iestājas pauze.

Atverot ierīces durvis atliktā starta atskaites laikā, laika atskaitē iestājas pauze. Displejā ir redzams pašreizējais laika atskaites statuss. Laika atskaite atsākas pēc ierīces durvju aizvēršanas.



Durvju atvēršana ierīces darbības laikā var ietekmēt elektroenerģijas patēriņu un programmas ilgumu.



Ja žāvēšanas fāzes laikā durvis ir atvērtas ilgāk par 30 sekundēm, izslēdzas aktivizētā programma. Tas nenotiek, ja durvis tiek atvērtas, izmantojot AirDry funkciju.

8.9 Kā atcelt atlikto startu laika atskaites laikā

Piespiediet  un turiet piespiestu 3 sekundes.

Programma atgriežas pie programmu izvēles režīma.



Ja atceļ atliktā starta funkciju, programma jāizvēlas no jauna.

8.10 Aktivizētas mazgāšanas programmas atcelšana

Piespiediet  un turiet piespiestu 3 sekundes.

Programma atgriežas pie programmu izvēles režīma.



Pirms jaunas programmas aktivizēšanas pārlicinieties, vai mazgāšanas līdzekļa dozatorā ir mazgāšanas līdzeklis.

8.11 Funkcija Auto Off

Šī funkcija ietaupa enerģiju, izslēdzot ierīci, ja tā netiek lietota.

Funkcija ieslēdzas automātiski.

- kad programma pabeigta;
- pēc 5 minūtēm, ja nav palaista programma.

8.12 Programmas darbības beigas

Kad programmas darbība ir beigusies, displejā redzams **Tiri trauki**.

Funkcija Auto Off automātiski izslēdz ierīci.

Visi taustiņi, izņemot ieslēgšanas/izslēgšanas taustiņu, ir neaktīvi.

9. PADOMI UN IETEIKUMI

9.1 Vispārīga informācija

Tālāk sniegtie ieteikumi nodrošinās optimālus tīrīšanas un žāvēšanas rezultātus, lietojot ierīci ikdienā, kā arī aizsargās vidi.

- Trauku mazgāšana trauku mazgājamajā mašīnā atbilstoši lietošanas instrukcijā sniegtajiem norādījumiem parasti patērē mazāk ūdens un elektroenerģijas nekā trauku mazgāšana ar rokām.
- Pielādējiet trauku mazgājamo mašīnu pilnībā, lai taupītu ūdeni un elektroenerģiju. Labākiem mazgāšanas rezultātiem izkārtojiet traukus grozos tā, kā norādīts lietošanas instrukcijā, un nepārkraujiet grozus.
- Neskalojiet traukus paši. Tas palielina ūdens un elektroenerģijas patēriņu. Ja nepieciešams, izvēlieties programmu ar mērcēšanas fāzi.
- Notīriet lielākas ēdienu atliekas no traukiem un iztukšojiet krūzes un glāzes pirms to ievietošanas ierīcē.
- Iemērciet vai nedaudz nomazgājiet traukus ar piedegušu ēdienu pirms mazgāšanas ierīcē.
- Pārlicinieties, ka trauki grozos neskaras un nepārsedz viens otru. Tikai tādējādi ūdens var pilnīgi nokļūt uz traukiem un mazgāt tos.
- Jūs varat lietot trauku mazgājamās mašīnas mazgāšanas līdzekli, skalošanas līdzekli un specializēto sāli atsevišķi, vai arī izmantot kombinētās mazgāšanas līdzekļa tabletes (piem., "Viss vienā"). Ievērojiet uz iepakojuma redzamās norādes.
- Izvēlieties programmu atbilstoši ielādes veidam un netīrības pakāpei. ECO sniedz visefektīvāko ūdens un elektroenerģijas patēriņu.
- Lai novērstu kalķakmens veidošanos ierīcē:
 - Uzpildiet sāls tvertni, kad nepieciešams.
 - Izmantojiet ieteicamo mazgāšanas līdzekļa un skalošanas līdzekļa daudzumu.

- Pārlicinieties, vai iestatītais ūdens mīkstinātāja līmenis atbilst ūdens cietības pakāpei.
- Ievērojiet norādījumus, kas sniegti sadaļā "**Kopšana un tīrīšana**".

9.2 Speciālās sāls, skalošanas līdzekļa un mazgāšanas līdzekļa lietošana

- Izmantojiet tikai trauku mazgājamo mašīnai paredzētu speciālo sāli, skalošanas līdzekli un mazgāšanas līdzekli. Citi izstrādājumi var radīt ierīces bojājumus.
- Vietās, kur ūdens ir ciets un ļoti ciets, mēs iesakām izmantot parastos trauku mašīnu mazgāšanas līdzekļus (pulveri, gelu, tabletes bez papildu īpašībām), skalošanas līdzekli un speciālo sāli atsevišķi, lai iegūtu optimālu mazgāšanas un žāvēšanas rezultātu.
- Mazgāšanas līdzekļa tabletes īso programmu laikā pilnībā neizšķīst. Lai nepieļautu mazgāšanas līdzekļa nogulsnes uz traukiem, iesakām mazgāšanas līdzekļa tabletes izmantot garajās programmās.
- Vienmēr lietojiet pareizo daudzumu mazgāšanas līdzekļa. Nepietiekošs mazgāšanas līdzekļa daudzums var novest pie sliktā mazgāšanas rezultāta un cieta ūdens paliekām vai traipiem uz traukiem. Lietojot pārāk daudz mazgāšanas līdzekļa mīksta vai mīkstinātā ūdens gadījumā, atstās mazgāšanas līdzekļa paliekas uz traukiem. Pielāgojiet mazgāšanas līdzekļa daudzumu atbilstoši ūdens cietībai. Skatiet norādes uz mazgāšanas līdzekļa iepakojuma.
- Vienmēr lietojiet pareizo daudzumu skalošanas līdzekļa. Nepietiekošs skalošanas līdzekļa daudzums samazina žāvēšanas rezultātu. Lietojot pārāk daudz skalošanas līdzekļa, atstāj zilganu slāni uz traukiem.
- Pārbaudiet, lai ūdens mīkstinātāja līmenis ir pareizs. Ja līmenis ir pārāk augsts, paaugstinātais sāls daudzums

ūdenī var veidot rūsu uz galda piederumiem.

9.3 Ja vēlaties pārtraukt izmantot kombinētās mazgāšanas līdzekļa tabletes

Pirms sākt atsevišķi izmantot mazgāšanas līdzekli, speciālo sāli un skalošanas līdzekli, rīkojieties šādi.

1. Iestatiet visaugstāko ūdens mīkstinātāja līmeni.
2. Pārliedzieties, ka specializētās sāls un skalošanas līdzekļa tvertnes ir pilnas.
3. Aktivizējiet programmu Quick Nepievienojiet mazgāšanas līdzekli un neievietojiet grozos traukus.
4. Kad programma ir beigusies, noregulējiet ūdens mīkstinātāja līmeni atbilstoši ūdens cietībai jūsu apgabalā.
5. Noregulējiet skalošanas līdzekļa dozēšanas daudzumu.

9.4 Pirms programmas sākšanas

Pirms izvēlētās programmas palaišanas pārliedzieties, ka ievērots tālāk minētais.

- Filtri ir tīri un pareizi uzstādīti.
- Sāls tvertnes vāks ir cieši aizvērts.
- Nav aizsprostoti izsmidzinātāji.
- Specializētais sāls un skalošanas līdzeklis ir pietiekamā daudzumā (ja netiek izmantotas kombinētās mazgāšanas līdzekļa tabletes).
- Priekšmeti grozos ir izvietoti pareizi.
- Programma ir atbilstoša ievietotajam daudzumam un netīrības līmenim.
- Tiek izmantots atbilstošs mazgāšanas līdzekļa daudzums.

9.5 Grozu papildīšana

- Vienmēr izmantojiet visu groza ietilpību.

- Izmantojiet ierīci, lai mazgātu tikai tādus priekšmetus, kurus drīkst mazgāt trauku mazgājamajā mašīnā.
- Nemazgājiet ierīcē koka, raga, alumīnija, alvas un vara priekšmetus, jo tie var saplaisāt, savērties, mainīt krāsu vai tajos var izveidoties iedobumi.
- Nemazgājiet ierīcē priekšmetus, kas var uzsūkt ūdeni (sūkļus, mājsaimniecības drānas).
- Ievietojiet dobus priekšmetus (tases, glāzes un pannas) ar atvērumu uz leju.
- Pārliedzieties, ka stikla priekšmeti savstarpēji nesaskaras.
- Ievietojiet vieglus priekšmetus augšējā grozā. Pārbaudiet, vai priekšmeti brīvi nekustas.
- Ievietojiet galda piederumus un mazus priekšmetus galda piederumu atvilktnē.
- Pavirziet augšējo grozu uz augšu, lai varētu ievietot lielākus priekšmetus apakšējā grozā.
- Pirms aktivizējat programmu, pārliedzieties, ka nav traucēta izsmidzinātāju kustība.

9.6 Grozu iztukšošana

1. Pirms trauku izņemšanas ļaujiet tiem atdzist. Karsti trauki var būt triecienneizturīgi.
2. Vispirms iztukšojiet apakšējo trauku grozu, tad augšējo.



Pēc programmas pabeigšanas ūdens joprojām var palikt uz ierīces iekšējām virsmām.

10. KOPŠANA UN TĪRĪŠANA



BRĪDINĀJUMS!

Pirms apkopes, izņemot programmas Machine Care palaišanu, izslēdziet ierīci un atvienojiet spraudkontakta un elektrotīkla.



Gādājiet, lai ComfortLift grozs būtu tukšs un nofiksēts paceltā stāvoklī.



Netīri filtri un nosprostotas izsmidzinātāju atveres pasliktina mazgāšanas rezultātus. Pārbaudiet šos elementus regulāri un, ja nepieciešams, notīriet.

10.1 Machine Care

Machine Care ir programma, kas paredzēta optimālai ierīces iekšpusē tīrīšanai. Tā likvidē kaļķakmens nogulšņu un taukvielu uzkrāšanos.

Ja ierīce nosaka, ka nepieciešama tīrīšana, displejā parādās atgādinājuma paziņojums **Lūdzu, palaidiet**

MachineCare un  indikatoru. Ieslēdziet programmu Machine Care, lai tīrītu ierīces iekšpusi.

Kā palaist programmu Machine Care



Pirms programmas Machine Care aktivizēšanas notīriet filtrus un izsmidzinātājus.

1. Lietojiet atkaļķošanas vai tīrīšanas līdzekļus, kas paredzēti tieši trauku mazgājamām mašīnām. Ievērojiet uz iepakojuma redzamās norādes. Nolieciet traukus grozos.
2. Piespiediet vienlaicīgi  un **AUTO Sense** un turiet tos piespiestus aptuveni 3 sekundes.

Mirgo  indikators. Displejā rāda programmas ilgumu.

3. Lai sāktu programmu, aizveriet ierīces durvis.

Kad programma ir pabeigta, atgādinājuma ziņojums tiek atspējots.

10.2 Iekšpusē tīrīšana

- Tīriet ierīces iekšpusi ar mīkstu mitru drānu.
- Neizmantojiet abrazīvus izstrādājumus, abrazīvus sūkļus, asus instrumentus, spēcīgas ķīmikālijas vai šķīdinātājus.
- Reizi nedēļā noslaukiet ierīces durvis, tostarp gumijas blīvi.
- Lai saglabātu jūsu ierīces darbības efektivitāti, vismaz reizi divos mēnešos ir ieteicams izmantot īpaši trauku mazgājamajām mašīnām paredzētu tīrīšanas līdzekli. Rūpīgi ievērojiet uz produkta iepakojuma sniegtos norādījumus.
- Lai gūtu optimālus rezultātus, aktivizējiet programmu Machine Care.

10.3 Svešķermeņu izņemšana

Pārbaudiet filtrus un sifonu pēc katras trauku mazgājamās mašīnas lietošanas reizes. Svešķermeņi (piemēram, stikla gabali, kauli vai zobu bakstāmie kociņi, u.c.) pasliktina mazgāšanas rezultātu un var sabojāt drenāžas sūkni.



UZMANĪBU!

Ja nav iespējams izņemt no ierīces svešķermeņus, sazinieties ar pilnvaroto servisa centru.

1. Izjauciet filtrus, kā norādīts šajā sadaļā.
2. Manuāli izņemiet no ierīces visus svešķermeņus.
3. Salieciet atpakaļ filtrus, kā norādīts šajā sadaļā.

10.4 Ārpuses tīrīšana

- Tīriet ierīci ar mitru, mīkstu drānu.
- Izmantojiet tikai neitrālus mazgāšanas līdzekļus.
- Neizmantojiet abrazīvus izstrādājumus, abrazīvus sūkļus vai šķīdinātājus.

10.5 Filtru tīršana

Filtru sistēma sastāv no 3 komponentiem.

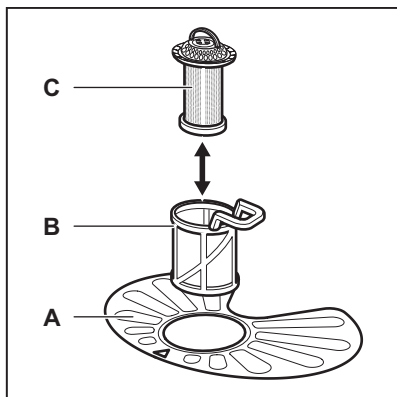

1. Pagrieziet filtru (B) pretēji pulksteņa rādītāja virzienam un izņemiet to.

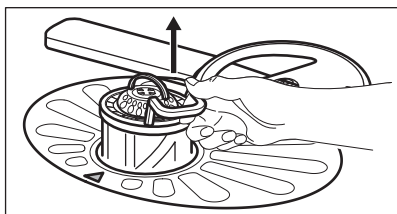
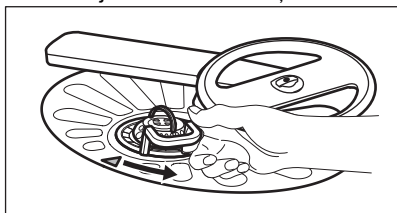

2. Izņemiet filtru (C) no filtra (B).
3. Izņemiet plakano filtru (A).

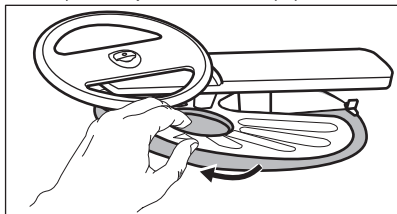

4. Nomazgājiet filtrus.

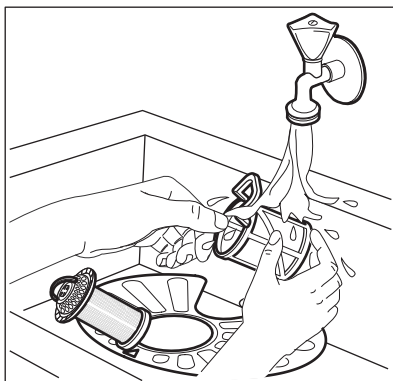

5. Pārlicieties, ka nostādinātājā vai ap tā malām nav ēdiena atlieku un neīrumu.
6. Ievietojiet atpakaļ plakano filtru (A). Pārlicieties, ka tas ir pareizi novietots zem abām vadīklām.

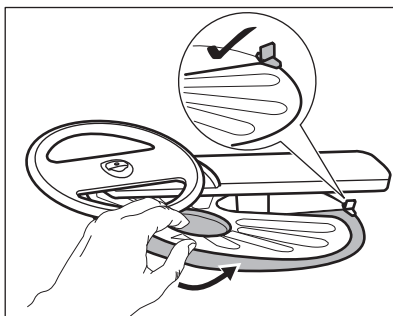

7. Salieciet atpakaļ filtrus (B) un (C).
8. Ievietojiet filtru (B) atpakaļ plakanaajā filtrā (A). Grieziet to pulksteņa rādītāja virzienā, līdz tas nofiksējas.

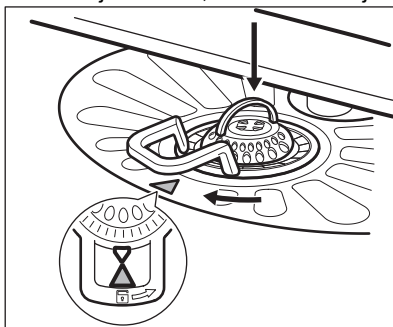

**UZMANĪBU!**

Nepareiza filtru pozīcija var izraisīt sliktus mazgāšanas rezultātus un ierīces bojājumus.

10.6 Apakšējā izsmidzinātāja tīršana

Iesakām regulāri tīrīt apakšējo izsmidzinātāju, lai neļautu netīrumiem aizsprostot atveres.

Aizsprostotas atveres var radīt neapmierinošus mazgāšanas rezultātus.

1. Lai noņemtu apakšējo izsmidzinātāju, pavelciet to uz augšu.

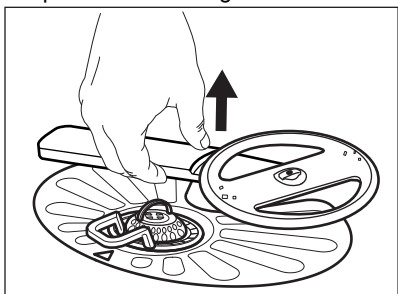

2. Nomazgājiet izsmidzinātāju zem tekoša ūdens. Lietojiet tievu, asu instrumentu, piem., zobu bakstāmo, lai iztīrītu no atverēm netīrumus.

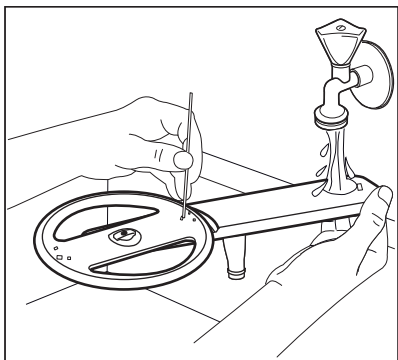

3. Lai uzstādītu izsmidzinātāju atpakaļ vietā, piespiediet to uz leju.

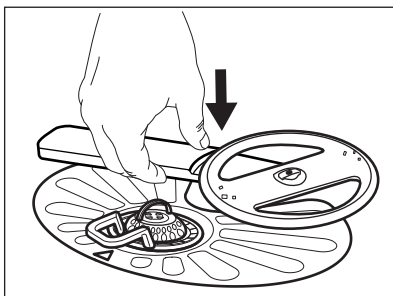

10.7 Augšējā izsmidzinātāja tīršana

Iesakām regulāri tīrīt augšējo izsmidzinātāju, lai neļautu netīrumiem aizsprostot atveres.

Aizsprostotas atveres var radīt neapmierinošus mazgāšanas rezultātus.

1. Izvelciet no ierīces augšējo grozu.
2. Lai noņemtu izsmidzinātāju no groza, spiediet izsmidzinātāju uz augšu, vienlaikus pagriežot to pulksteņa rādītāja virzienā.

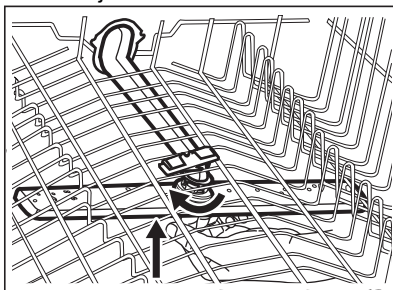

3. Nomazgājiet izsmidzinātāju zem tekoša ūdens. Lietojiet tievu, asu instrumentu, piem., zobu bakstāmo, lai iztīrītu no atverēm netīrumus.

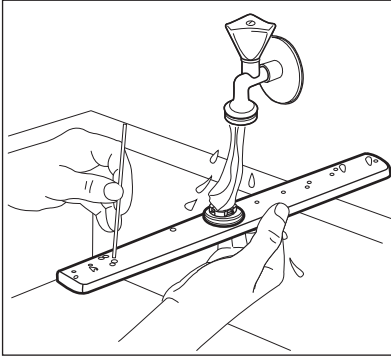

4. Lai uzstādītu izsmidzinātāju atpakaļ, piespiediet izsmidzinātāju uz augšu un vienlaicīgi grieziet to pretēji pulksteņa rādītāja virzienam, līdz tas nofiksējas vietā.

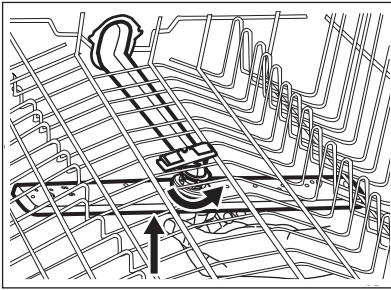

10.8 Griestu izsmidzinātāja tīrīšana

Iesakām regulāri tīrīt griestu izsmidzinātāju, lai neļautu netīrumiem aizsprostot atveres. Aizsprostotas atveres var radīt neapmierinošus mazgāšanas rezultātus.

Griestu izsmidzinātājs ir ievietots ierīces griestos. Izsmidzinātājs (C) ir uzstādīts ūdens padeves caurulē (A) ar stiprinājuma elementu (B).

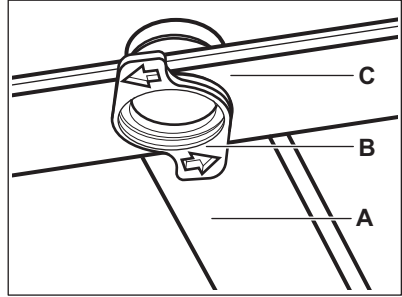

1. Atbrīvojiet atdures galdā piederumu atvilktnes sliežu abās pusēs un izņemiet atvilktni.

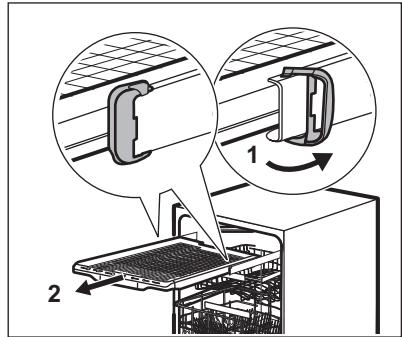

2. Nolaidiet augšējo grozu līdz zemākajam līmenim, lai varētu ērtāk piekļūt izsmidzinātājam.
3. Lai atvienotu izsmidzinātāju (C) no ūdens padeves caurules (A), pagrieziet stiprinājuma elementu (B) pretēji pulksteņa rādītāja virzienam un pavelciet izsmidzinātāju uz leju.
4. Nomazgājiet izsmidzinātāju zem tekoša ūdens. Lietojiet tievu, asu instrumentu, piem., zobu bakstāmo, lai iztīrītu no atverēm netīrumus. Ļaujiet ūdenim tecēt caur atverēm, lai izskalotu netīrumus no iekšpuses.

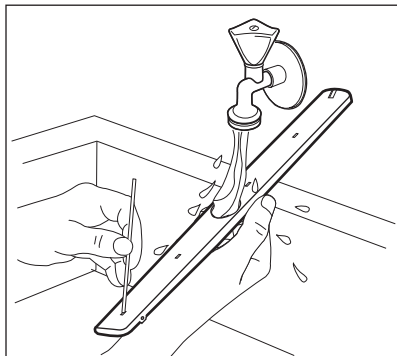

5. Lai uzstādītu izsmidzinātāju (C) atpakaļ, ievietojiet stiprinājuma elementu (B) izsmidzinātājā un nofiksējiet to ūdens padeves caurulē (A), pagriežot to pulksteņa rādītāja virzienā. Pārliecinieties, ka stiprinājuma elements nofiksējas vietā.
6. Novietojiet galda piederumu atvilktni uz izbīdāmajām slīdēm un attiecīgajās vietās ievietojiet atdures.

11. TRAUCĒJUMMEKLĒŠANA



BRĪDINĀJUMS!



Neatbilstoša ierīces labošana var apdraudēt lietotāja drošību. Visi remontdarbi jāveic kvalificētiem speciālistiem.

Informāciju par iespējamajām problēmām skatiet turpmāk esošajā tabulā.

Dažu problēmu gadījumā displejs rāda brīdinājuma kodu.

Lielāko daļu radušos problēmu var atrisināt, nesazinoties ar pilnvaroto servisa centru.

Problēma un brīdinājuma kods	Iespējamais iemesls un risinājums
Jūs nevarat aktivizēt ierīci.	<ul style="list-style-type: none"> • Pārbaudiet, vai ierīces kontaktspraudnis ir pieslēgts elektrofikla kontaktligzdai. • Pārbaudiet, vai drošinātāju kastē nav izdegušu drošinātāju.
Nevar palaist programmu.	<ul style="list-style-type: none"> • Pārbaudiet, vai ir aizvērtas ierīces durvis. • Ja ir iestatīts atliktais starts, atceliet šo iestatījumu vai gaidiet laika atskaites beigas. • Ierīce papildina sveķus ūdens mīkstināšanas iekārtā. Šīs procedūras ilgums ir aptuveni piecas minūtes.
Ierīce neuzpildās ar ūdeni. Displejā redzams  , Kļūda i10 vai Kļūda i11 un Ūdens nieplūst.	<ul style="list-style-type: none"> • Pārbaudiet, vai ir atvērts ūdens krāns. • Pārbaudiet, vai ūdens padeves spiediens nav pārāk zems. Lai saņemtu šo informāciju, sazinieties ar savu vietējo ūdensapgādes uzņēmumu. • Pārbaudiet, vai nav aizsprostots ūdens krāns. • Pārbaudiet, vai nav aizsprostots ūdens ievades lokanā savienojuma filtrs. • Pārbaudiet, vai nav salocījies vai saliekts ūdens padeves lokanais savienojums.

Problēma un brīdinājuma kods	Iespējamais iemesls un risinājums
Ierīce neizsūknē ūdeni. Displejā redzams  , Kļūda i20 un Ūdens neaizplūst .	<ul style="list-style-type: none"> • Pārbaudiet, vai nav aizsprostots izlietnes sifons. • Pārbaudiet, vai nav aizsprostota iekšējā filtra sistēma. • Pārbaudiet, vai nav salocīties vai pārliekts ūdens izvades lokanais savienojums.
Ūdens pretnoplūdes sistēma ir ieslēgta. Displejā redzams  , Kļūda i30 un Konstatēts pārplūdes risks .	<ul style="list-style-type: none"> • Aizveriet ūdens krānu un sazinieties ar pilnvaroto servisa centru.
Ūdens līmeņa noteikšanas sensora kļūme. Displejā redzams i41 – i44 .	<ul style="list-style-type: none"> • Pārbaudiet, vai filtri ir tīri. • Ieslēdziet un izslēdziet ierīci.
Mazgāšanas sūkņa vai aizplūdes sūkņa kļūme. Displejā redzams i51 – i59 vai i5A – i5F .	<ul style="list-style-type: none"> • Ieslēdziet un izslēdziet ierīci.
Ierīces iekšienē esošā ūdens temperatūra ir pārāk augsta vai radusies temperatūras sensora kļūme. Displejā redzams i61 vai i69 .	<ul style="list-style-type: none"> • Pārbaudiet, vai ietilpdes ūdens temperatūra nepārsniedz 60 °C. • Izslēdziet un ieslēdziet ierīci.
Tehniski ierīces darbības traucējumi. Displejā redzams iC0 vai iC3 .	<ul style="list-style-type: none"> • Ieslēdziet un izslēdziet ierīci.
Ūdens līmenis ierīcē ir pārāk augsts. Displejā redzams iF1 .	<ul style="list-style-type: none"> • Ieslēdziet un izslēdziet ierīci. • Pārbaudiet, vai filtri ir tīri. • Pārbaudiet, vai ūdens izplūdes sistēmas caurule ir uzstādīta pareizā augstumā no grīdas. Skatiet uzstādīšanas norādes.
Darbības laikā ierīce vairākkārt apstājas un atsāk darbu.	<ul style="list-style-type: none"> • Tas ir normāli. Tas nodrošina optimālus tīrīšanas rezultātus un ietaupa elektroenerģiju.
Programma darbojas pārāk ilgi.	<ul style="list-style-type: none"> • Ja ir iestatīta atlikta starta iespēja, atceliet atlikšanas iestatījumu vai gaidiet laika atskaites beigas. • Aktivizētās iespējas bieži vien pagarina programmas darbības ilgumu.
Displejā norādītais programmas darbības ilgums atšķiras no patēriņa datu tabulā norādītā.	<ul style="list-style-type: none"> • Programmas darbības ilgums var mainīties atkarībā no ūdens spiediena un temperatūras, ūdensapgādes svārstībām, izvēlētajām iespējām, kā arī no ierīcē ievietoto trauku daudzuma un to netīrības pakāpes.

Problēma un brīdinājuma kods	Iespējamais iemesls un risinājums
Atlikušais laiks displejā palielinās un pārlec gandrīz līdz programmas laika beigām.	<ul style="list-style-type: none"> Tas nav defekts. Ierīce darbojas pareizi.
Neliela ūdens noplūde no ierīces durvīm.	<ul style="list-style-type: none"> Ierīce nav nolīmeņota. Atskrūvējiet vaļīgāk vai pievelciet regulējamās kājiņas (pēc nepieciešamības). Ierīces durvis un veļas tīrplne nav vienā līmenī. Noregulējiet ierīces aizmugurējās kājiņas (pēc nepieciešamības).
Ierīces durvis ir grūti aizvērt.	<ul style="list-style-type: none"> Ierīce nav nolīmeņota. Atskrūvējiet vaļīgāk vai pievelciet regulējamās kājiņas (pēc nepieciešamības). Trauku daļas ir izvirzījušās ārpus groziem.
Ierīces durvis atveras mazgāšanas cikla laikā.	<ul style="list-style-type: none"> Aktivizēta funkcija AirDry. Tagad jūs varat deaktivizēt funkciju. Skatiet sadaļu "Pamata iestatījumi".
Graboša vai klauvējoša skaņa ierīces iekšpusē.	<ul style="list-style-type: none"> Trauki nav pareizi izvietoti grozos. Skatiet brošūru par priekšmetu ievietošanu grozā. Pārļiecinieties, ka izsmidzinātāji var brīvi rotēt.
Ierīce atslēdz drošinātāju.	<ul style="list-style-type: none"> Pieejamais strāvas stiprums nav pietiekams, lai apgādātu visas lietotās ierīces ar elektroenerģiju. Pārbaudiet kontaktligzdas strāvas stiprumu ampēros un skaitītāja jaudu vai izslēdziet vienu no lietotajām ierīcēm. Ierīces iekšējie elektriskie traucējumi. Sazinieties ar pilnvaroto servisa centru.
Ierīce ir ieslēgta, bet nedarbojas. Displejā redzams Power Fail .	<ul style="list-style-type: none"> Barošanas avots ir ārpus darbības diapazona. Mazgāšanas cikls ir īslaicīgi pārtraukts un automātiski atsāksies pēc elektroenerģijas padeves atjaunošanas.
Ierīce izslēdzas darbības laikā.	<ul style="list-style-type: none"> Pilnīgs strāvas padeves pārtraukums. Mazgāšanas cikls ir īslaicīgi pārtraukts un automātiski atsāksies pēc elektroenerģijas padeves atjaunošanas.

Pēc ierīces pārbaudīšanas izslēdziet un ieslēdziet to. Ja problēma atkārtojas, sazinieties ar pilnvaroto servisa centru.

Tabulā nenorādītu brīdinājuma kodu gadījumā sazinieties ar pilnvaroto servisa centru.



Pirms sazināties ar pilnvarotu servisa centru, pierakstiet PNC numuru. Skatiet sadaļu "**Pamata iestatījumi**".



BRĪDINĀJUMS!

Iesakām nelietot ierīci, kamēr problēma nav pilnībā atrisināta. Atvienojiet ierīci no elektrotīkla un nepievienojiet to atpakaļ, līdz neesat pārliecināts(-a), ka tā darbojas pareizi.

11.1 Trauku mazgāšanas un žāvēšanas rezultāti nav apmierinoši

Problēma	Iespējamais iemesls un risinājums
Slikti mazgāšanas rezultāti.	<ul style="list-style-type: none"> • Skatiet sadaļu „Ikdienas lietošana”, „Padomi un ieteikumi” un brošūru par priekšmetu ievietošanu grozā. • Lietojiet intensīvākas mazgāšanas programmu. • Aktivizējiet iespēju ExtraPower, lai uzlabotu izvēlētajās programmas mazgāšanas rezultātus. • Iztīriet izsmidzinātāja sprauslas un filtru. Skatiet sadaļu „Apkope un tīrīšana”.
Slikti žāvēšanas rezultāti.	<ul style="list-style-type: none"> • Galda piederumi pārāk ilgi bija atstāti aizvērtā ierīcē. Aktivizējiet funkciju AirDry, lai iestatītu durvju automātisko atvēršanos un uzlabotu žāvēšanas veiktspēju. • Ierīcē nav skalošanas līdzekļa vai skalošanas līdzekļa deva nav pietiekama. Uzpildiet skalošanas līdzekļa devu vai iestatiet augstāku skalošanas līdzekļa līmeni. • Iemesls var būt skalošanas līdzekļa kvalitāte. • Vienmēr izmantojiet skalošanas līdzekli, pat ar daudzfunkcionālajām tabletēm. • Plastmasas priekšmetus var būt nepieciešams noslaucīt ar dvieli. • Programmai nav žāvēšanas fāzes. Skatiet sadaļu „Programmu pārskats”.
Uz glāzēm un traukiem ir bālas svītras vai zilgas nogulsnes.	<ul style="list-style-type: none"> • Pārāk liels padotā skalošanas līdzekļa daudzums. Pielāgojiet skalošanas līdzekļa devu zemākam līmenim. • Pārāk liels skalošanas līdzekļa daudzums.
Uz glāzēm un traukiem ir traipi un izžuvuši ūdens pilieni.	<ul style="list-style-type: none"> • Nepietiekams skalošanas līdzekļa daudzums. Pielāgojiet skalošanas līdzekļa devu augstākam līmenim. • Iemesls var būt skalošanas līdzekļa kvalitāte.
Ierīces iekšpuse ir mitra.	<ul style="list-style-type: none"> • Tas nav ierīces defekts. Mitrums kondensējas uz ierīces sienām.
Neparasts putu daudzums mazgāšanas laikā.	<ul style="list-style-type: none"> • Lietojiet trauku mazgājamajām mašīnām paredzētu mazgāšanas līdzekli. • Lietojiet cita ražotāja izgatavotu mazgāšanas līdzekli. • Iepriekš neskalojiet traukus zem tekoša ūdens.
Rūsas nogulsnes uz galda piederumiem.	<ul style="list-style-type: none"> • Mazgāšanai izmantotajā ūdenī ir pārāk augsts sāls saturs. Skatiet sadaļu „Ūdens mīkstinātājs”. • Ierīcē vienkopus tika ievietoti sudraba un nerūsējošā tērauda galda piederumi. Nenovietojiet tuvu sudraba un nerūsējošā tērauda priekšmetus.

Problēma	Iespējamais iemesls un risinājums
Programmas beigās dozatorā redzamas mazgāšanas līdzekļa atliekas.	<ul style="list-style-type: none"> • Mazgāšanas līdzekļa tablete iesprūda dozatorā, un ūdens to neaizskaloja. • Ūdens nevar aizskalojot mazgāšanas līdzekli no dozatora. Pārbaudiet, vai izsmidzinātājs nav bloķēts vai aizsprostots. • Pārlicinieties, ka grozos ievietotie priekšmeti ne-traucē atvērties mazgāšanas līdzekļa dozatora vākam.
Smaka ieļīces iekšpusē.	<ul style="list-style-type: none"> • Skatiet sadaļu „lekšējā tīrīšana”. • Aktivizējiet programmu Machine Care ar trauku mazgājamajām mašīnām paredzētu atkaļķotāju vai tīrīšanas līdzekli.
Kaļķakmens atliekas uz galda piederumiem, kā arī uz tilpnes un durvju iekšpusēs.	<ul style="list-style-type: none"> • Sāls līmenis ir zems, pārbaudiet uzpildīšanas indikatoru. • Sāls tvertnes vāks ir pārāk vaļīgs. • Krāna ūdens ir ciets. Skatiet sadaļu „Ūdens mīkstinātājs”. • Izmantojiet sāli un iestatiet ūdens mīkstinātāja reģenerāciju, pat, ja lietojat kombinētās trauku mazgāšanas tabletes. Skatiet sadaļu „Ūdens mīkstinātājs”. • Sāciet programmu Machine Care ar trauku mazgājamajām mašīnām paredzētu atkaļķošanas līdzekli. • Ja joprojām parādās kaļķakmens nogulsnes, iztīriet ierīci ar piemērotiem mazgāšanas līdzekļiem. • Izmēģiniet citu mazgāšanas līdzekli. • Sazinieties ar mazgāšanas līdzekļa ražotāju.
Nespodri, krāsu zaudējuši vai ieplīsuši trauki.	<ul style="list-style-type: none"> • Pārlicinieties, ka ierīcē tiek mazgāti tikai tādi trauki, kurus drīkst mazgāt trauku mazgājamajā mašīnā. • Ievietojiet un izņemiet traukus no groza uzmanīgi. Aplūkojiet brošūru par priekšmetu ievietošanu grozā. • Ievietojiet trauslus priekšmetus augšējā grozā. • Aktivizējiet iespēju GlassCare, lai nodrošinātu īpašas rūpes stikla izstrādājumiem un trausliem priekšmetiem.



Skatiet sadaļas “**Pirms pirmās lietošanas**”, “**Ikdienas lietošana**” vai “**Padomi un ieteikumi**”, lai noskaidrotu citus iespējamus iemeslus.

12. TEHNISKĀ INFORMĀCIJA

Izmēri	Platums / augstums / dziļums (mm)	596 / 818 - 898 / 550
Elektrotīkla savienojums ¹⁾	Spriegums (V)	200 - 240
	Frekvence (Hz)	50 - 60
Ūdens pievada spiediens	bāri (minimāli un maksimāli)	0.5 - 10
	MPa (minimāli un maksimāli)	0.05 - 1.0
Ūdens padeve	Aukstais ūdens vai karstais ūdens ²⁾	maks. 60°C
Kapacitāte	Vietas iestatījumi	14

¹⁾ Citas vērtības skatiet tehnisko datu plāksnītē.

²⁾ Ja karstais ūdens tiek piegādāts, izmantojot alternatīvu enerģijas avotu (piemēram, saules paneļus), izmantojiet karstā ūdens piegādi, lai samazinātu elektroenerģijas patēriņu.

12.1 Saite uz ES EPREL datu bāzi

QR kods uz ierīces enerģijas marķējuma satur tīmekļa saiti uz šīs ierīces reģistrāciju ES EPREL datu bāzē. Saglabājiet enerģijas marķējumu kopā ar lietotāja rokasgrāmatu un visiem pārējiem ierīces komplektācijā iekļautajiem dokumentiem.

Informāciju par produkta veiktspēju var atrast ES EPREL datu bāzē, izmantojot

saiti <https://eprel.ec.europa.eu> un modeļa nosaukumu un produkta numuru, kas atrodams uz ierīces datu plāksnītes. Skatiet sadaļu "Produkta apraksts".

Lai uzzinātu vairāk informācijas par enerģijas marķējumu, apmeklējiet www.theenergylabel.eu.

13. APSVĒRUMI PAR VIDES AIZSARDZĪBU

Nododiet otrreizējai pārstrādei materiālus ar simbolu . Ievietojiet iepakojuma materiālus atbilstošajos konteineros to otrreizējai pārstrādei. Palīdziet aizsargāt apkārtējo vidi un cilvēku veselību, atkārtoti pārstrādājot elektrisko un elektronisko iekārtu atkritumus.

Neizmetiet ierīces, kas apzīmētas ar šo simbolu , kopā ar mājsaimniecības atkritumiem. Nododiet izstrādājumu vietējā otrreizējās pārstrādes punktā vai sazinieties ar vietējo pašvaldību.

www.electrolux.com/shop



117843550-A-242022

