



SEB

RB28F*
RB29F*
RB29H*
RB30F*
RB31F*
RB31H*
RB32F*
RB33F*
RB34F*
RB39F*

Ledusskapis lietošanas instrukcija

Latviešu

iztēlojieties iespējas

Paldies, ka iegādājāties Samsung izstrādājumu.
Lai saņemtu pilnīgāku pakalpojumu,
lūdzu, reģistrējiet savu izstrādājumu tīmekļa vietnē
www.samsung.com/register

Brīvi novietojama ierīce

SAMSUNG

drošības informācija

DROŠĪBAS INFORMĀCIJA

- Pirms ierīces ekspluatācijas, lūdzu, izlasiet uzmanīgi šo lietošanas instrukciju un saglabājiet to turpmākai uzziņai.
- Lietojiet ierīci tikai tai paredzētajā nolūkā, kas aprakstīts šajā lietošanas instrukcijā. Šo ierīci nav paredzēts lietot personām (tostarp bērniem) ar ierobežotām fiziskām, maņu vai garīgām spējām vai bez pieredzes un zināšanām, ja vien viņi neatrodas citas, par viņu drošību atbildīgas personas uzraudzībā vai arī šī persona viņus apmāca, kā lieto šo ierīci.
- Šajā lietošanas instrukcijā sniegtie brīdinājumi un drošības norādījumi neaptver visus iespējamus apstākļus un situācijas, kas var rasties. Tā ir jūsu atbildība rīkoties saprātīgi, piesardzīgi un uzmanīgi, uzstādot, kopjot un lietojot ierīci.
- Tā kā šī lietošanas instrukcija attiecas uz vairākiem modeļiem, jūsu ledusskapja tehniskie dati var nedaudz atšķirties no datiem,







kas norādīti šajā lietošanas instrukcijā. R-600a vai R-134a ir izmantota kā aukstumnesējs. Pārbaudiet kompresora datu plāksnīti ierīces aizmugurē vai tehnisko datu uzlīmi ledusskapja iekšpusē, lai pārliecinātos, kāds aukstumnesējs ir izmantots jūsu ledusskapim. Ja izstrādājums satur viegli uzliesmojošu gāzi (aukstumnesējs R600a), sazinieties ar vietējās varas iestādi, lai noskaidrotu informāciju par drošu šī izstrādājuma utilizāciju.





- Lai izvairītos no uzliesmojoša gāzes un gaisa maisījuma izveidošanās telpā, kurā notikusi aukstumnesēja noplūde, telpas lielums jāizvēlas atkarībā no izmantotā aukstumnesēja daudzuma.
- Nekādā gadījumā neieslēdziet ierīci, ja tai ir kādas bojājumu pazīmes. Šaubu gadījumā konsultējieties ar savu pārdevēju. Paredzamajai telpai jābūt 1 m³ uz katrēm 8 g ierīcē esošā R-600a aukstumnesēja. Aukstumnesēja daudzums jūsu ledusskapim ir norādīts

uz identifikācijas plāksnītes ledusskapja iekšpusē.

- Aukstumnesējam izšļācoties no caurulītēm, tas var uzliesmot vai radīt acu bojājumus. Gadījumā, ja aukstumnesējs izplūst no caurulītēm, izvairieties no atklātas liesmas aizdegšanas pie izstrādājuma un pārvietojiet liesmu avotus prom no izstrādājuma, kā arī nekavējoties izvēdiniet telpu.
- Pretējā gadījumā rezultātā var izcelties ugunsgrēks vai notikt sprādziens.

Svarīgi drošības simboli un piesardzības pasākumi:

 BRĪDINĀJUMS	Bīstamu vai nedrošu praktisku darbību rezultātā var gūt smagus ievainojumus vai iestāties nāve.
 UZMANĪBU	Riska vai nedrošu praktisku darbību rezultātā var gūt nebūtiskus ievainojumus vai īpašuma bojājumus.
	Apzīmē, ko NEVAJAG darīt.
	NEMĒĢINIET izjaukt.
	NEPIESKARIETIES
	Uzmanīgi ievērojiet norādījumus.

	Atvienojiet kontaktdakšu no kontaktligzdas.
	Pārliedzinieties, vai ierīce ir iezemēta, lai izvairītos no elektriskās strāvas trieciena.
	Sazinieties ar servisa centru.
	Piezīme.

Šie brīdinājuma simboli paredzēti, lai novērstu jūsu un citu cilvēku savainošanos. Lūdzu, uzmanīgi to ievērojiet. Pēc šīs sadaļas izlasīšanas saglabājiēt lietošanas instrukciju drošā vietā turpmākai uzziņai.

CE paziņojums

Ir noteikts, ka šis produkts atbilst Zemsprieguma direktīvai (2006/95/EK), Elektromagnētiskās savietojamības direktīvai (2004/108/EK), RoHS direktīvai (2011/65/ES), Komisijas Deleģētai regulai (ES) Nr. 1060/2010 un Ekodizaina direktīvai (2009/125/EK), kas ieviesta ar Eiropas Savienības regulu (EK) Nr. 643/2009. (Produkti ir pārdošanai tikai Eiropas valstīs)



BRĪDINĀJUMA ZĪMES PAR PAAUGSTINĀTU RISKU PĀRVADĀŠANAI UN ATRAŠANĀS VIETĀ.



- Pārvadājot un uzstādot ierīci, jāievēro piesardzība, lai nesabojātu ledusskapja aukstumnesēja kontūra detaļas.
- Aukstumnesējam izplūstot no caurulītēm, tas var aizdegties vai izraisīt acu bojājumus. Ja konstatējat noplūdi, izvairieties no atklātas liesmas vai iespējamiem aizdegšanās avotiem un vēdiniet telpu, kurā atrodas ledusskapis, vairākas minūtes.
- Šī ierīce satur izobutānu saturošu aukstumnesēju (R600a), dabas gāzi, kas pilnībā atbilst vides aizsardzības prasībām, taču ir arī viegli uzliesmojoša, Pārvadājot un uzstādot ierīci, jāievēro piesardzība, lai nesabojātu kādas ledusskapja aukstumnesēja kontūra detaļas.



BRĪDINĀJUMA ZĪMES PAR PAAUGSTINĀTU RISKU UZSTĀDĪŠANAS LAIKĀ.



- Bojāta elektrisko detaļu izolācija var izraisīt elektriskās strāvas triecienu vai aizdegšanos.
- Nenovietojiet ledusskapi tiešā saules gaismā vai siltās vietās līdzās krāsnīm, istabas sildītājiem vai citām ierīcēm.
- Nepievienojiet vairākas ierīces vienā strāvas sadalītājā. Ledusskapi vienmēr jāpievieno atsevišķā strāvas kontaktligzdā, kuras nominālais spriegums atbilst ierīces tehnisko datu plāksnītē norādītajiem datiem.
- Šādi nodrošināsiet labāku ierīces darbību, kā arī pasargāsiet mājas elektrotīklu no pārslodzes, kuras rezultātā pastāv ugunsgrēka un vadu pārkaršanas risks.
- Ja sienas kontaktligzda ir vaļīga, neievietojiet tajā kontaktdakšu.
- Pastāv elektriskās strāvas trieciena vai aizdegšanās risks.
- Neizmantojiet vadu, kuram ir redzamas plaisas vai

noberzuma pazīmes visā garumā vai vada galos.

- Nestiepiet un pārlieku nelokiet strāvas vadu.
- Nesavijiet vai nesamezgliet strāvas vadu.
- Nekariet strāvas vadu uz metāla priekšmetiem, nenovietojiet uz tā smagus priekšmetus, nespiediet vadu starp priekšmetiem vai atstarpē aiz ierīces.
- Pārvietojot ledusskapi, rīkojieties uzmanīgi, lai neuzstumtu ierīci uz strāvas vada vai nesabojātu to.
- Bojāts vads var izraisīt elektriskās strāvas triecienu vai aizdegšanos.
- Nelietojiet ledusskapja tuvumā aerosolus.
- Ledusskapja tuvumā lietotie aerosoli var izraisīt sprādzienu vai aizdegšanos.
- Pārmērīgi nelokiet strāvas vadu vai nenovietojiet uz tā smagus priekšmetus.



- Pirms ledusskapi sākt lietot, tas pariezi jāuzstāda un jānovieto saskaņā ar lietošanas instrukcijā sniegtajiem norādījumiem.

- Neuzstādiet ledusskapi mitrā vietā vai vietā, kur tas var nonākt saskarē ar ūdeni.
- Bojāta elektrisko detaļu izolācija var izraisīt elektriskās strāvas triecienu vai aizdegšanos.
- Pievienojiet kontaktdakšu pareizi, ar vadu uz leju.
- Ja kontaktdakšu pievienosiet otrādi, vads var pārlūzt un izraisīt aizdegšanos vai elektriskās strāvas triecienu.
- Pārliecinieties, vai kontaktdakša nav saspiesta vai sabojāta ar ledusskapja aizmugures daļu.
- Pārvietojot ledusskapi, rīkojieties uzmanīgi, lai neuzstumtu ierīci uz strāvas vada vai nesabojātu to.
- Tas var radīt aizdegšanās risku.
- Uzglabājiet iepakojuma materiālus bērniem nepieejamā vietā.
- Ja bērni spēlējoties materiālus uzliek galvā, pastāv nosmakšanas risks.
- Ierīce jānovieto tā, lai strāvas vads būtu brīvi pieejams.
- Pretējā gadījumā pastāv elektriskās strāvas trieciena vai aizdegšanās risks.

- Nenovietojiet ierīci līdzās sildītājiem un ugunsnedrošiem materiāliem.
- Neuzstādiet ledusskapi mitrā, eļļainā vai putekļainā vietā, vietā, kas pakļauta tiešai saules un ūdens (lietus) ietekmei.
- Neuzstādiet ledusskapi vietā, kur var rasties gāzes noplūde.
 - Bojāts vads var izraisīt elektriskās strāvas triecienu vai aizdegšanos.
- Ja ledusskapī ir putekļi vai ūdens, atvienojiet kontaktdakšu no kontaktligzdas un sazinieties ar vietējo Samsung Electronics servisa centru.
 - Pretējā gadījumā pastāv aizdegšanās risks.
- Nekāpiet uz ierīces un nenovietojiet uz tās priekšmetus (piemēram, veļu, iedegtas sveces, degošas cigaretes, šķīvjus, ķīmiskās vielas, metāla priekšmetus utt.)
 - Šādi var gūt elektriskās strāvas triecienu, izraisīt aizdegšanos, ierīces problēmas vai gūt savainojumus.



- Šo ierīci ir pareizi jāieņem.
- Ierīces zemējumu nedrīkst veidot pie gāzes caurules, plastmasas ūdens caurules vai tālruņa līnijas.
 - Ledusskapis jāieņem, lai izvairītos no strāvas noplūdes elektrotīklā vai elektriskās strāvas trieciena, ko var izraisīt strāvas noplūde no ledusskapja.
 - Pretējā gadījumā rezultātā var gūt elektriskās strāvas triecienus, var notikt aizdegšanās vai rasties problēmas ar ierīci.
 - Nekādā gadījumā nepievienojiet strāvas vadu nepareizi iezemētai kontaktligzdai un pārlicinieties, vai tā atbilst vietējiem un valsts standartiem.



- Ja strāvas vads ir bojāts, to jānomaina ražotājam vai tā pārstāvim.
- Ledusskapja drošinātāja nomaiņa jāveic kvalificētam tehnikam vai servisa centrā.
 - Pretējā gadījumā pastāv elektriskās strāvas trieciena vai savainošanās risks.



PIESARDZĪBAS SIMBOLI ATTIECĪBĀ UZ UZSTĀDĪŠANU.

- ★ • Neaizsprostojiet ventilācijas atveres ierīcē vai uzstādīšanas ierīcē.
- Pēc uzstādīšanas ierīci ieslēdziet apmēram pēc 2 stundām.
- Šīs ierīces uzstādīšanu vai jebkāda veida apkopes darbus ieteicams veikt kvalificētam tehniķim vai servisa centra speciālistam.
- Pretējā gadījumā rezultātā var gūt elektriskās strāvas triecienus, var notikt aizdegšanās, sprādziens vai rasties problēmas ar ierīci, vai var gūt savainojumus.



BRĪDINĀJUMA ZĪMES PAR PAAUGSTINĀTU RISKU LIETOŠANAS LAIKĀ

- ☐ • Nepieskarieties strāvas vada kontaktdakšai ar slapjām rokām.
- Šādi var gūt elektriskās strāvas triecienu.
- Neuzglabājiet uz ledusskapja priekšmetus.

- Atverot vai aizverot durvis, priekšmeti var nokrist un izraisīt savainojumus un/vai rasties to bojājumi.
- Neievietojiet uz ledusskapja traukus ar ūdeni.
- Izšļakstoties tie var izraisīt aizdegšanos vai elektriskās strāvas triecienu.
- Nepieskarieties saldētavas iekšējām sienām vai produktiem, kuri tiek uzglabāti saldētavā, ar slapjām rokām.
- Šādi var gūt apsaldējumus.
- Neizmantojiet un nenovietojiet ledusskapja tuvumā vielas, kuras ir jūtīgas pret temperatūras izmaiņām, piemēram, uzliesmojošus aerosolus, uzliesmojošus priekšmetus, sauso ledu, medikamentus vai ķīmiskās vielas. Neuzglabājiet ledusskapī ātri iztvaikojošus vai ugunsnedrošus materiālus vai vielas (benzolu, šķīdinātāju, propāna gāzi, spirtu, ēteri, sašķidrināto gāzi un citas līdžīgas vielas).
- Šis ledusskapis ir paredzēts tikai pārtikas uzglabāšanai.
- Neievērojot šo nosacījumu var notikt aizdegšanās vai sprādziens.

drošības informācija _07

- Neuzglabājiet saldētavā farmaceitiskus produktus, zinātniskus materiālus vai produktus, kuri ir jutīgi pret temperatūras izmaiņām.
- Ledusskapī nedrīkst uzglabāt produktus, kuru uzglabāšanai nepieciešama precīza temperatūras kontrole.
- Neievietojiet, kā arī neizmantojiet ledusskapī/ saldētavā elektriskās ierīces, ja vien tās nav ražotāja ieteiktā tipa ierīces.
- Ja jūtat zāļu vai dūmu smaku, nekavējoties atvienojiet kontaktdakšu no kontaktligzdas un sazinieties ar vietējo Samsung Electronics servisa centru.
- Ja ledusskapī ir putekļi vai ūdens, atvienojiet kontaktdakšu no strāvas kontaktligzdas un sazinieties ar vietējo Samsung Electronics servisa centru.
- Pretējā gadījumā pastāv aizdegšanās risks.
- Ja konstatējat noplūdi, izvairieties no atklātas liesmas vai iespējamiem aizdegšanās avotiem un vēdiniet vairākas minūtes telpu, kurā atrodas ledusskapis.
- Lai paātrinātu atkausēšanas procesu, atļauts izmantot tikai mehāniskās ierīces vai citus līdzekļus, ko ieteicis ierīces ražotājs.
- Nesabojājiet aukstumnesēja kontūru.
- Neizsmidziniet ugunsnedrošas vielas, piemēram, līdzekli pret kukaiņiem, uz ledusskapja virsmas.
- Tās ir kaitīgas cilvēkiem, kā arī var izraisīt elektriskās strāvas triecienu, aizdegšanos vai problēmas ar ierīci.
- Neizmantojiet matu fēnu, lai žāvētu ledusskapja iekšpusi. Neievietojiet ledusskapī degošu sveici, lai novērstu nepatīkamās smakas.
- Bojāts vads var izraisīt elektriskās strāvas triecienu vai aizdegšanos.
- Piepildiet ūdens tvertni, ledus vanniņu un ledus kubiņu trauciņu ar dzeramo ūdeni (minerālūdeni vai attīrītu ūdeni).
- Nepildiet tvertnē tēju, sulu vai sportistiem paredzētos dzērienus, šie dzērieni var sabojāt ledusskapi.
- Neļaujiet bērniem karāties pie ledusskapja durvīm. Šādi var

- gūt nopietnus savainojumus.
- Pastāv iesprūšanas risks. Neļaujiet bērniem iekļūt ledusskapī.
 - Neatstājiet ledusskapja durvis atvērtas, ja neatrodaties tā tuvumā, un neļaujiet bērniem iekļūt ledusskapī.
 - Neļaujiet mazuļiem vai bērniem iekāpt ledusskapja atvilktnēs.
 - Šādai rīcībai var būt letālas sekas, iesprūstot un nosmokot, vai var gūt savainojumus.
 - Nesēdīet uz ledusskapja durvīm.
 - Durvis var salūzt un izraisīt ievainojumus.
 - Lai paātrinātu atkausēšanas procesu, atļauts izmantot tikai mehāniskās ierīces vai citus līdzekļus, ko ieteicis ierīces ražotājs.
 - Nesabojājiet aukstumnesēja kontūru.
 - Neievietojiet ledusskapja plauktus otrādi. Šādi nedarbosies plauktu fiksācija.
 - Tas rezultātā, krītot stikla plauktam, var izraisīt savainojumu.

- ★ • Gāzes noplūdes gadījumā (piemēram, propāna gāzes, sašķidrīnātās gāzes u.c.), nekavējoties izvēdiniet telpu, neaiztiekot kontaktdakšu. Nepieskarīties ierīcei vai strāvas vadam.
- Neieslēdziet ventilācijas ventilatoru.
- Viena dzirkstele var izraisīt eksploziju vai aizdegšanos.
- Izmantojiet tikai LED lampas, ko piegādā ražotājs vai servisa pārstāvis.
- Bērni ir jāpieskata, lai viņi nespēlētos ar ledusskapī.
- Nelieciet pirkstus vietās, kur tos var iespiest, atstarpes starp durvīm un korpusu katrā ziņā ir ļoti nelielas.
- Neļaujiet bērniem karāties pie ledusskapja durvīm. Šādi var gūt nopietnus savainojumus.
- Šeit pastāv iesprūšanas risks. Neļaujiet bērniem iekļūt ledusskapī.
- Pudeles jāuzglabā cieši kopā, tā, lai tās neizkristu.
- Šī ierīce paredzēta tikai ēdiena uzglabāšanai mājās apstākļos.
- Nekādā gadījumā nelieciet pirkstus vai priekšmetus

izplūdes atverē un ledus pagatavošanas tvertnē.

- Šādas rīcības rezultātā var gūt traumas vai rasties materiāli zaudējumi.
- Nenovietojiet rokas, kājas vai metāla priekšmetus (piemēram, ēšanai paredzētos irbulīšus u.c.) ledusskapja lejas daļā vai aizmugurē.
- Šādi rezultātā var gūt elektriskās strāvas triecienu vai aizdegšanos.
- Uz visām asajām šķautnēm pastāv risks savainoties.



- Nemēģiniet patstāvīgi remontēt, izjaukt ierīci vai veikt tai modifikācijas.
- Neizmantojiet nekādus citus drošinātāja aizstāšanas līdzekļus (vara, tērauda stieples u.c.) — tikai standarta drošinātāju.
- Ja ierīcei nepieciešams remonts vai tās uzstādīšana citā vietā, sazinieties ar tuvāko vietējo servisa centru.
- Pretējā gadījumā rezultātā var gūt elektriskās strāvas triecienu, var notikt aizdegšanās, var rasties problēmas ar ierīci vai var gūt savainojumus.



- Ja ierīcei darbojoties, dzirdama neparasta skaņa, jūtama deguma smaka vai redzami dūmi, nekavējoties atvienojiet kontaktdakšu no kontaktligzdas un sazinieties ar tuvāko servisa centru.
- Pretējā gadījumā var rasties bīstamas situācijas ar elektrisko strāvu vai aizdegšanos.
- Pirms ledusskapja iekšējo lampu nomaiņas atvienojiet strāvas vada kontaktdakšu no kontaktligzdas.
- Pretējā gadījumā pastāv elektriskās strāvas trieciena risks.
- Saskaroties ar grūtībām apgaismojuma lampu nomaiņā, sazinieties ar servisa pārstāvi.
- Ja ierīcei ir LED spuldzīte, nenoņemiet spuldzītes vāciņu un neizņemiet LED spuldzīti pats.
- Lūdzu, sazinieties ar vietējo servisa pārstāvi.
- Ievietojiet strāvas kontaktdakšu kārtīgi sienas kontaktligzdā. Neizmantojiet bojātu strāvas kontaktdakšu, bojātu strāvas vadu vai kustīgu sienas kontaktligzdu.
- Bojāts vads var izraisīt elektriskās strāvas triecienu vai aizdegšanos.

- Nenovietojiet uz ledusskapja traukus, kas piepildīti ar ūdeni.
- Izšļakstoties ūdenim var notikt aizdegšanās vai var gūt elektriskās strāvas triecienu.
- Nekādā gadījumā ilgstoši neskatieties tieši uz UV LED lampu.
- Šādi var rasties redzes spriedze, ko izraisa ultravioletais starojums.



PIESARDZĪBAS SIMBOLI LIETOŠANAI

- ★ • Lai panāktu optimālu ledusskapja darbību:
 - novietojiet ēdienus pārāk tuvu ventilācijas atverēm ledusskapja aizmugurē, jo šādi var tikt traucēta brīva gaisa cirkulācija ledusskapī;
 - pirms ēdienu ievietošanas ledusskapī kārtīgi ietiniet tos vai ievietojiet hermētiskos traukus;
 - neievietojiet jaunu ēdienu sasaldēšanai blakus jau sasaldētam ēdienam;
 - neievietojiet dzērienus stikla traukos vai pudelēs, kā arī gāzētus dzērienus saldētavā;
 - Šķidrums traukos var sasalt un pārplēst trauku, šādi

- pastāv risks savainoties.
- Lūdzu, ievērojiet saldētu produktu maksimālo uzglabāšanas laiku un derīguma termiņus.
- Ledusskapi nav nepieciešams atvienot no strāvas avota, ja dodaties projām uz laiku, kas nepārsniedz trīs nedēļas. Taču, ja nebūsiat mājās trīs nedēļas vai ilgāku laiku, izņemiet no ierīces visus produktus. Atvienojiet ledusskapi no strāvas avota, izmāzgājiet, izslaukiet un nožāvējiet.
- Neievietojiet saldētavas nodalījumā gāzētus vai dzirkstošus dzērienus. Nelieciet saldētavā pudeles vai stikla traukus.
- Saturam sasalstot, stikls var saplīst un izraisīt ievainojumus un mantu bojājumus.
- Nemainiet ledusskapja funkcijas un nemēģiniet tās modificēt.
- Izmaiņu vai modificēšanas rezultātā var gūt ievainojumus un izraisīt mantas bojājumus. Jebkāda veida izmaiņām vai modifikācijām, kuras šai izstrādātajai ierīcei veikusi trešā persona, netiek paredzētas Samsung garantijas pakalpojumā, kā arī Samsung neatbild par

drošības problēmām un bojājumiem, kuri radušies trešās puses modifikāciju rezultātā.

- Nenospriestojiet gaisa atveres.
- Ja gaisa atveres tiek nosprostotas, jo īpaši ar plastmasas maisiņu, ledusskapis var tikt pārāk atdzesēts.
- Izmantojiet tikai to ledus pagatavošanas ierīci, kura iekļauta komplektācijā ar ledusskapi.
- Izslaukiet lieko mitrumu ledusskapja iekšpusē un atstājiet durvis atvērtas.
- Pretējā gadījumā var rasties smaka un pelējums.
- Ja ledusskapis ir kļuvis mitrs no ūdens, atvienojiet strāvas kontaktdakšu un sazinieties ar vietējo Samsung Electronics servisa centru.



PIESARDZĪBAS SIMBOLI TĪRĪŠANAI UN APKOPEI

- ★ • Nesmidziniet tīrīšanas līdzekļus tieši uz displeja.
- Uz displeja uzdrukātie burti var nolobīties.
- Ja ierīcē izlijusi kāda viela, piemēram, ūdens, atvienojiet strāvas kontaktdakšu un sazinieties ar vietējo servisa centru.
- Pretējā gadījumā pastāv elektriskās strāvas trieciena vai aizdegšanās risks.
- Regulāri notīriet visus netīrumus, piemēram, putekļus vai mitrumu, no strāvas kontaktdakšas spailēm un kontaktiem, izmantojot sausu drānu.
- Atvienojiet strāvas kontaktdakšu un notīriet to ar sausu drānu.
- Pretējā gadījumā pastāv elektriskās strāvas trieciena vai aizdegšanās risks.
- Netīriet ierīci, smidzinot tieši virsū uz tās ūdeni.
- Neizmantojiet tīrīšanai benzolu, šķīdinātāju, balinātāju vai hlorīdu.
- Šie līdzekļi var sabojāt ierīces virsmu un izraisīt aizdegšanos.

- Nekādā gadījumā nelieciet pirkstus vai priekšmetus izplūdes atverē.
- Šādas rīcības rezultātā var gūt traumas vai rasties materiāli zaudējumi.



- Pirms tīrīšanas vai apkopes veikšanas, atvienojiet ierīci no sienas kontaktligzdas.
- Pretējā gadījumā pastāv elektriskās strāvas trieciena vai aizdegšanās risks.



BRĪDINĀJUMA ZĪMES PAR PAAUGSTINĀTU RISKU, ATBRĪVOJOTIES NO IERĪCES

- ★ • Atstājiet ierīcē plauktus, lai bērni nevarētu tajā viegli iekāpt.
- Pirms atbrīvojieties no ierīces pēc nolietošanas, pārliecinieties, vai neviena no caurulītēm ledusskapja aizmugurē nav bojāta.
- Viela R-600a vai R-134a tiek izmantota kā aukstumnesējs. Pārbaudiet kompresora datu plāksnīti ledusskapja aizmugurē vai raksturlielumu uzlīmi ledusskapja iekšpusē, lai pārliecinātos, kura dzesējošā viela izmantota jūsu ledusskapim. Ja produkts satur viegli uzliesmojošu gāzi (aukstumnesēju R600a), sazinieties ar vietējo varas iestādi par drošu šī izstrādājuma nodošanu utilizācijai. Ciklopentāns tiek izmantots kā izolācijas plūsmas gāze. Gāzes no izolācijas materiāla ir nepieciešams nodot atkritumos pēc īpašas procedūras. Lūdzu, sazinieties ar vietējo varas iestādi par drošu šī izstrādājuma nodošanu atkritumos. Pirms nododat ierīci atkritumos pārliecinieties, vai ierīces aizmugurē nav bojāta neviena caurulīte. Caurulītes jāpārlauž, ierīci novietojot ārpus telpām.
- Nododot atkritumos šo vai citu(-s) ledusskapi(-jus), izņemiet durvis/noņemiet durvju blīves, durvju slēdzeni, lai ierīcē netiktu iesprostoti bērni vai dzīvnieki. Bērni ir jāpieskata, lai pārliecinātos, vai viņi neiekāpj un nespēlējas ar šo ierīci.

- Iesprūstot ierīcē, bērns var savainoties un nosmakt.
- Lūdzu, nododiet atkritumus no ledusskapja iepakojuma materiāla videi draudzīgā veidā.
- Uzglabājiet visus iepakojuma materiālus bērniem grūti pieejamā vietā, visi iepakojuma materiāli var būt bīstami bērniem.
- Ja bērns sev uz galvas uzliek maisiņu, viņš šādi var nosmakt/



PAPILDU PADOMI PAREIZAI IERĪCES LIETOŠANAI

- Strāvas padeves traucējumu gadījumā sazinieties ar vietējo elektroenerģijas uzņēmumu un noskaidrojiet, cik ilgs būs strāvas padeves pārtraukums.
- Lielākajā daļā gadījumu strāvas padeves traucējumi tiek novērsti stundas vai divu laikā, un tas neietekmēs temperatūru ledusskapī. Tomēr, kamēr nav elektrības, pēc iespējas retāk vajadzētu atvērt ledusskapja durvis.
- Ja strāvas padeves

pārtraukums ilgs vairāk kā 24 stundas, izņemiet visus sasaldētos produktus.

- Ja ledusskapis aprīkots ar slēdzeni, atslēgas jāuzglabā bērniem nepieejamā vietā un nevis ierīces tuvumā.
- Ierīce nedarbosies pareizi (iespējama produktu atkušana un pārāk augsta temperatūra produktu saldēšanas nodaļījumā), ja tā ilgu laiku novietota telpā ar zemāku temperatūru, nekā tas paredzēts izstrādājot ierīci.
- Neuzglabājiet ledusskapī produktus, kas bojājas zemā temperatūrā, piemēram, banānus vai melones.
- Šis ledusskapis ir bezsarmas, tas nozīmē, ka to nav nepieciešams manuāli atkausēt, jo tas notiek automātiski.
- Temperatūras paaugstināšanās atkausēšanas laikā nepārsniedz ISO normas. Bet, ja vēlaties izvairīties no pārmērīgas saldēto produktu temperatūras paaugstināšanās atkausēšanas laikā, lūdzu,

ietiniet saldētos produktus vairākās papīra kārtās, piemēram, avīzē.

- Temperatūras paaugstināšanās saldētai pārtikai atkausēšanas laikā var saīsināt tās uzglabāšanas laiku.
- Nesaldējiet atkārtoti pilnībā atkusušus produktus.

Padomi par enerģijas taupīšanu

- Ierīci uzstādiet vēsā, sausā telpā ar piemērotu ventilāciju. Pārliecinieties, vai ierīce nav novietota tiešā saules gaismā un nenovietojiet to tiešā siltuma avotu tuvumā (piemēram, pie radiatora).
- Nekādā gadījumā neaizsprostojiet ierīces ventilācijas atveres vai restes.
- Pirms ēdienu ievietošanas ledusskapī ļaujiet karstiem ēdieniem atdzist.
- Lai atkausētu sasaldētus produktus, ievietojiet tos ledusskapī.
Šādi jūs varat izmantot sasaldēto produktu zemo temperatūru, lai atdzēsētu produktus ledusskapī.

- Ievietojot vai izņemot produktus no ierīces, neatstājiet durvis ilgu laiku atvērtas.

Jo īsāku laiku durvis ir atvērtas, jo mazāk saldētavā veidosies ledus.

- Uzstādot ledusskapi, nodrošiniet pietiekamas atstarpes no labās, kreisās, apakšējās un augšējās malas.

Šādi jums izdosies samazināt enerģijas patēriņu un maksājamās summas par elektrības rēķiniem.

- Lai iegūtu visefektīvāko enerģijas patēriņu, lūdzu, saglabājiet visus iekšējos piederumus, piemēram, grozus, atvilktnes, plauktus ražotāja izvietotajā stāvoklī.

saturs

LEDUSSKAPJA UZSTĀDĪŠANA	16
LEDUSSKAPJA LIETOŠANA.....	23
PROBLĒMU NOVĒRŠANA	28

ledusskapja uzstādīšana

SAGATAVOŠANĀS LEDUSSKAPJA UZSTĀDĪŠANAI

Apsveicam jūs ar Samsung ledusskapja iegādi! Mēs ceram, ka jūs novērtēsiet daudzās šī ledusskapja modernās funkcijas un efektivitāti, kuru spēj jums nodrošināt šī ierīce.

- Pirms ledusskapja sākt lietot, tas pariezi jāuzstāda un jānovieto saskaņā ar lietošanas instrukcijā sniegtajiem norādījumiem.
- Lietojiet šo ierīci tikai paredzētajam nolūkam, kā tas aprakstīts šajā lietošanas instrukcijā.
- Mēs iesakām ledusskapja apkopi veikt kvalificētam meistaram.
- Lūdzu, nododiet atkritumus no ledusskapja iepakojuma materiāla videi draudzīgā veidā.



- Pirms ledusskapja iekšējā apgaismojuma nomainās izraujiet kontaktdakšu no kontaktligzdas.
- Pretējā gadījumā pastāv elektriskās strāvas trieciena risks.

Ledusskapim labākās atrašanās vietas izvēle

- Izvēlieties vietu, kura nav pakļauta tiešai saules gaismai.
- Izvēlieties vietu ar horizontālu (vai gandrīz horizontālu) grīdu.
- Izvēlieties novietojumu tā, lai būtu pietiekami daudz vietas brīvai durvju atvēršanai.
- Nodrošiniet pietiekami daudz vietas, lai ledusskapi uzstādītu uz līdzenas virsmas.

- Ja ledusskapis nav līmeņots, iekšējā dzesēšanas sistēma var darboties nepareizi.
- Lietošanas laikā ap ledusskapi nepieciešamās atstarpes. Skatiet zemāk attēlos izmērus.

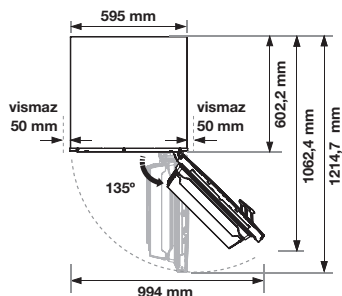
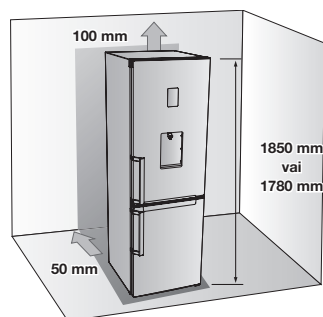

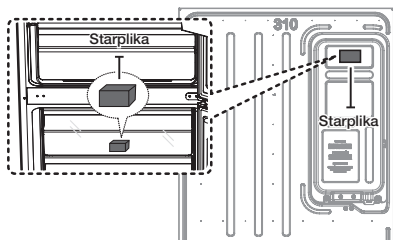

- 
 • Noņemiet papīru no starplikas un tad pievienojiet starpliku (pelēka) ledusskapja aizmugurē labākai tā veiktspējai. Uzstādot ledusskapi, pārļiecinieties, ka starplika uzstādītā kā parādīts attēlā augstāk. Tādējādi tiks uzlabota ledusskapja veiktspēja. (Tikai RB31F***B, RB29F***B modelim)

- 
 • Uzstādot ledusskapi, pārļiecinieties, vai atstarpe pie tā labās, kreisās, apakšējās un augšējās malas ir pietiekams attālums gaisa cirkulācijai. Tas ļaus samazināt enerģijas patēriņu un ekonomēt naudu par elektrības rēķiniem.
- Neuzstādiēt ledusskapi vietā, kur temperatūra ir zemāka par 10 °C.
- Lūdzu, pārļiecinieties, vai gadījumā, ja nepieciešams veikt ierīces apkopi un remontu, ir iespējams brīvi to pārvietot.



Uzstādot ierīci, veicot apkopes darbus vai uzkopjot telpu aiz ledusskapja, nodrošiniet, lai ierīci atstumjot, tā netiktu savērta slīpi un, kad darbs pabeigts, tāpat taisni to atstumtu vietā. Pārļiecinieties arī par to, vai grīda ir pietiekami stabila, lai noturētu pilna ledusskapja svaru. Pretējā gadījumā ledusskapis var izraisīt grīdas bojājumus.



Sasieniet lieko strāvas vada posmu ledusskapja aizmugurē tā, lai tas neatrastos uz grīdas, šādi pasargājot to no saspiešanas ar ritenīšiem, ledusskapi pārbīdot uz citu vietu.

GRĪDAS SEGUMS

Lai ledusskapi pareizi uzstādītu, tam jāatrodas uz līdzenas, cietas virsmas, kura ir vienādā augstumā ar grīdu. Šai virsmai jābūt pietiekoši stabilai, lai spētu balstīt pilnībā piepildītu ledusskapi (apmēram 65 kg). Lai pasargātu grīdas apdari vietā, kur strādājat, izgrieziet lielāku kartona gabalu un novietojiet to zem ledusskapja.



- Velkot vai stumjot ledusskapi, var sabojāt grīdu. Pārvietojot ledusskapi pēc uzstādīšanas, var sabojāt grīdu.

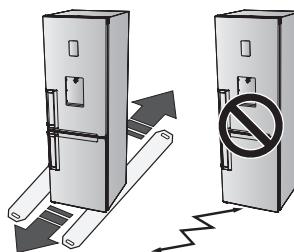

LEDUSSKAPJA LĪMEŅOŠANA

Ja ierīces priekšpuse ir nedaudz augstāka par aizmuguri, durvis atveras un aizveras daudz vieglāk.

1. piemērs – ierīce novietota slīpi uz sāniem, pa kreisi. Ieskrūvējiet kreisās puses regulējamo kājiņu bultiņas virzienā, līdz ierīce ir novietota horizontāli.
2. piemērs – ierīce novietota slīpi uz sāniem, pa labi. Ieskrūvējiet labās puses regulējamo kājiņu bultiņas virzienā, līdz ierīce ir novietota horizontāli.

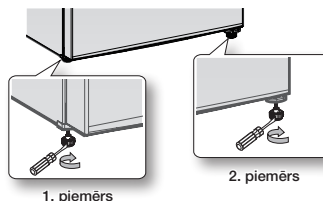

1. piemērs

2. piemērs

LEDUSSKAPJA UZSTĀDĪŠANA

Tagad, kad ledusskapis ir uzstādīts un novietots, to var iestatīt un pilnībā izmēģināt visas ierīces iespējas un funkcijas.

Izpildot turpmākās darbības, ledusskapim ir jādarbojas.

Ja ierīce nedarbojas, vispirms pārbaudiet strāvas padevi un strāvas avotu vai izskatiet problēmu novēršanas sadaļu šīs lietošanas instrukcijas beigās.

Ja jums ir vēl kādi jautājumi, sazinieties ar Samsung Electronics servisa centru.

1. Novietojiet ledusskapi atbilstošā vietā, nodrošinot pietiekamas atstarpes starp sienām un ledusskapi.
Skatiet uzstādīšanas norādījumus šajā instrukcijā.
2. Kad ledusskapis pievienots kontaktlīdžai, pārbaudiet, vai, atverot ledusskapja durvis, ieslēdzas iekšējais apgaismojums.
3. Iestatiet temperatūras regulatoru uz aukstāko temperatūru un pagaidiet vienu stundu.
Saldētavai jāklūst mazliet vēsai, un motoram jādarbojas vienmērīgi.
4. Lai ledusskapī būtu atbilstošā temperatūra, pēc tā ieslēgšanas jāpaiet dažām stundām.
Kad ledusskapja temperatūra ir pietiekami auksta, varat ledusskapī uzglabāt pārtiku un dzērienus.



Pēc ledusskapja pievienošanas strāvas avotam būs sadzirdams skaņas signāls. Nospiediet pogu Freezer (saldētava) vai Fridge (ledusskapis). (Tikai modelim ar aukstuma zonas izvēles funkciju.)
Skatiet 23. lappusē sadaļu "Vadības paneļa lietošana".

DURVJU ATVĒRŠANAS VIRZIENA MAIŅA (PĒC IZVĒLES)



Pirms ledusskapja durvju atvēršanas virziena maiņas, pārliecinieties, vai ierīce ir atvienota no strāvas kontaktlīdždas. Samsung iesaka durvju atvēršanas virzienu mainīt tikai pie autorizētiem Samsung servisa pakalpojumu sniedzējiem. Tas ir maksas pakalpojums un šīs izmaksas sedz ierīces īpašnieki.





Ierīces ražotāja garantija neattiecas uz bojājumiem, kuri radušies, mēģinot mainīt durvju atvēršanas virzienu.
Visi remonta darbi, kuri ir saistīti ar šādiem bojājumiem, tiek veikti par samaksu un šīs izmaksas sedz ierīces īpašnieks.

1. Pirms ledusskapja durvju atvēršanas virziena maiņas pārliecinieties, vai ledusskapis ir atvienots no strāvas avota, kā arī par to, vai no ierīces ir izņemti visi pārtikas produkti.
2. Ja ierīces īpašnieks pilnībā neizprot šīs lietošanas instrukcijas norādījumus, viņam jāsaazinās ar kvalificētu Samsung servisa pārstāvi, lai viņš veiktu šīs izmaiņas.
3. Nepievienojiet ledusskapi strāvas kontaktlīdžai uzreiz pēc durvju atvēršanas virziena maiņas, pēc darbu pabeigšanas, pagaidiet vismaz vienu stundu.

Nepieciešamie instrumenti

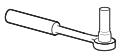
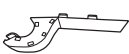
Nav iekļauti komplektācijā		
		
Phillips krustveida skrūvgriezis (+)	Plakanais skrūvgriezis (-)	11 mm uzgriežņu atslēga (eņģu asim).

Nav iekļauti komplektācijā	Papildu detaļas	
		
8 mm galatslēga (galvskrūvēm)	Eņģes uzgalim / durvju dekoratīvajai uzliikai.	

1. Noņemiet dekoratīvo uzliku (1) un durvju uzliku L (2).

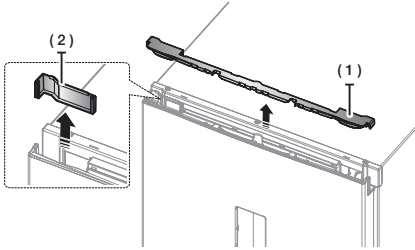

2. Noņemiet eņģu vāciņu, lai pastumtu āķi, kā norādīts attēlos zemāk.

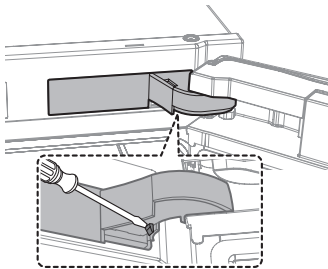

3. Apvalka atvienošana. Un pēc tam izskrūvējiet 2 skrūves no augšējām eņģēm un noņemiet to.

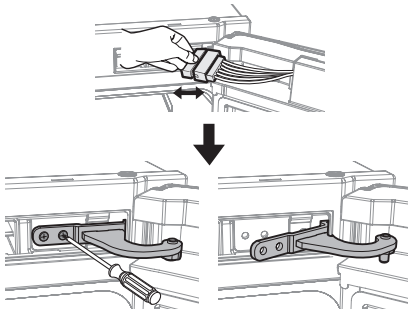

Durvis ir smagas, tāpēc, tās noņemot, rīkojieties uzmanīgi, lai nesavainotos.

4. Noceliet ledusskapja durvis no vidējās eņģes, uzmanīgi ceļot tās taisni uz augšu.

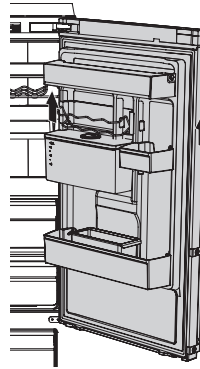

Durvis ir smagas, tāpēc, tās noņemot, rīkojieties uzmanīgi, lai nesavainotos.

5. Noņemiet vidējās eņģes.

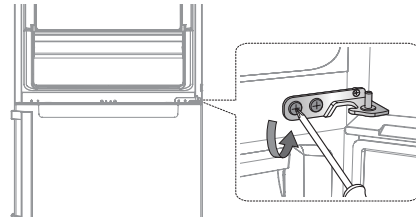

6. Noceliet saldētavas durvis no apakšējās eņģes, ceļot tās taisni uz augšu.

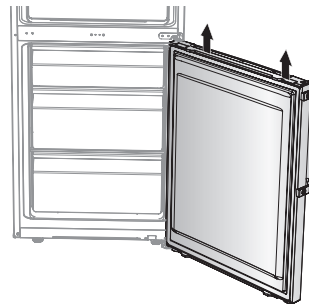

Durvis ir smagas, tāpēc, tās noņemot, rīkojieties uzmanīgi, lai nesavainotos.

7. Novietojiet uzmanīgi ledusskapi.
Noņemiet kājiņas (1) un apakšējo eņģi (2).

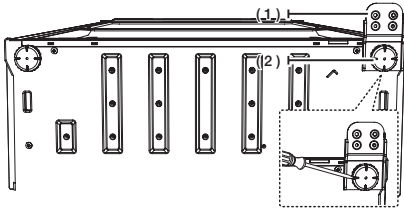

8. Izskrūvējiet skrūves (1) no ledusskapja un saldētavas durvju apakšas labās puses.
Pārvietojiet automātiskās aizvēršanās sviru (2) no labās puses uz kreiso.

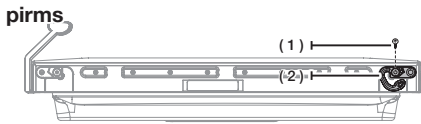

9. Uzlieciet atpakaļ vidējās eņģes ar krustveida (+) skrūvgriezi. Vispirms uzstādiat ledusskapja durvis un vidējās eņģes. Un pēc tam uzstādiat apakšējās eņģes un ledusskapja durvis ar eņģu kāsi.

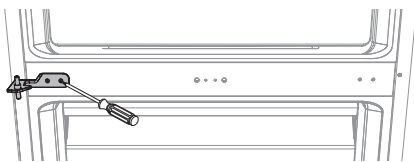

Durvju uzstādīšanas procedūra



- Vidējās eņģes → Saldētavas durvis → Apakšējās eņģes → Ledusskapja durvis ar eņģu kāsi



Rīkojieties uzmanīgi un nesavainojiet sevi.

20_ uzstādīšana

10. Nomainiet apakšējās eņģes un kājiņas pozīciju (no labās → uz kreiso).
Pieskrūvējiet apakšējo eņģi pēc saldētavas durvju ielikšanas vidējā eņģē.

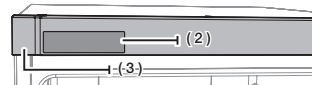
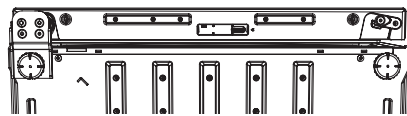
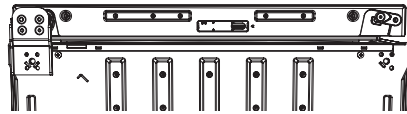
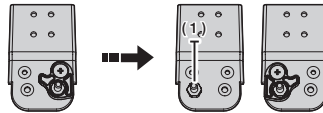

- Noņemiet automātiskās aizvēršanās virzošo detaļu un eņģu asi (1).
- Uzstādiat eņģes asi un automātiskās aizvēršanās virzošo detaļu kā norādīts attēlā.
- Izņemiet vadības panela uzliku (2) no vadības panela pārsega (3) kā norādīts attēlā.

11. Pēc pārsega vadīklas (1) noņemšanas pamainiet durvju vada (2) virzienu ledusskapja durvīm uz pretējo pusi (tikai modelim ar displeju). Pieskrūvējiet pārsega vadīklu ar skrūvi (A), kā norādīts attēlā (3).

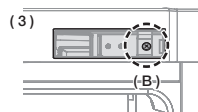
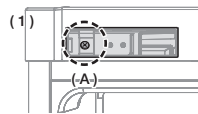

12. Izmantojiet 11 mm uzgriežņu atslēgu, lai atvienotu augšējās eņģes asi. Apgrieziet augšējo eņģi uz pretējo pusi un ieskrūvējiet augšējās eņģes asi.



13. Ievietojiet augšējo eņģi, lai padarītu caurumu endaudz lielāku, un tad izņemiet augšējo eņģi, lai uzstādītu ledusskapja durvis.

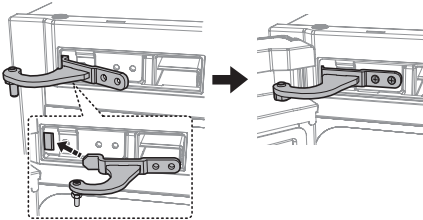
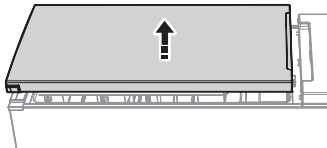
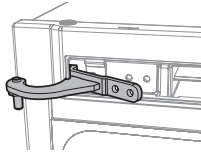

Uzstādīšanas gaita



- Uzstādiet augšējo eņģi uz ledusskapja durvīm.
- Uzstādiet vidējo eņģi uz ledusskapja durvīm.
- Ievietojiet augšējo eņģi ledusskapja korpusā.
- Ieskrūvējiet skrūvi.

14. Pievienojiet vadu un pēc tam ievietojiet to pārsega vadīklā. Ievietojiet vadu eņģu vāciņā un tad salokiet stiprinājumu, neizjaucot to, kā norādīts attēlā zemāk.

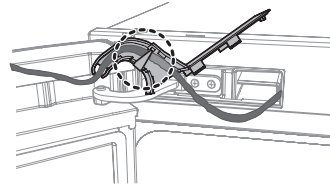
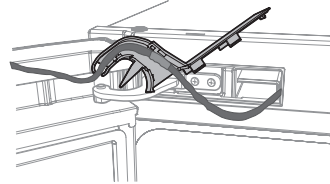

15. Uzlieciet atpakaļ eņģu vāciņu atbilstoši eņģei.

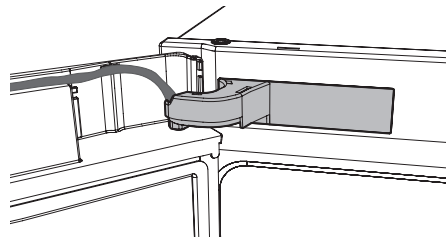

16. Pamainiet durvju vada virzienu uz pretējo pusi un uzstādiet durvju pārsegu.

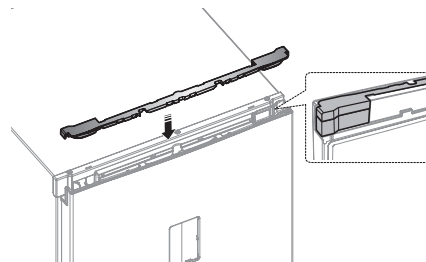

17. Pārskrūvējiet rokturus no kreisās uz labo pusi.

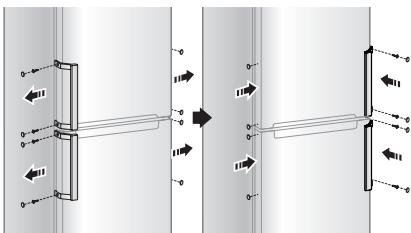

18. Noņemiet ledusskapja un saldētavas durvju blīves, tad pagrieziet par 180° un uzstādiet atpakaļ.

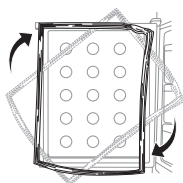

Pirms apgriežat otrādi saldētavas durvis, atvienojiet saldētavas durvju blīvi un iekšējo kreisās puses blīvi (**A**). Un tad uzstādiet iekšējo blīvi labajā pusē (**B**). Uzstādiet saldētavas durvju blīvi, pagriežot to par 180°.
(Tikai RB31F***B, RB29F***B modelim)

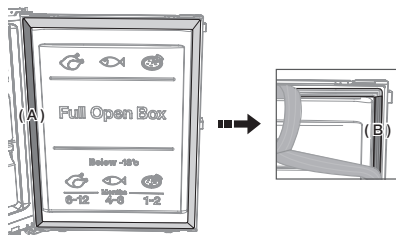

ledusskapja lietošana

VADĪBAS PANEĻA IZMANTOŠANA

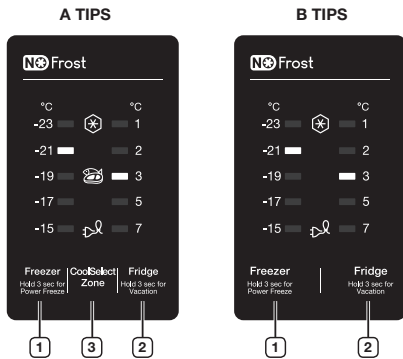

C TIPS

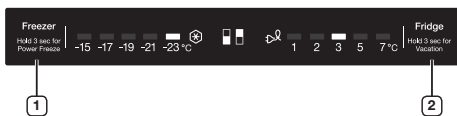

Katru reizi, nospiežat pogu, būs dzirdams īss skaņas signāls.



Ja jūs nospiežat nevienu pogu, ledusskapja LED indikatori „Fridge” un „CoolSelect Zone” nodziest, lai enerģijas patēriņš būtu minimāls. Savukārt LED indikatori „Power Freeze” un „Vacation” iedegas, kad tiek aktivizētas attiecīgās funkcijas.

(Tikai modeļiem RB31F***B, RB29F***B).

1 Saldētava

Nospiežat pogu Freezer (Saldētava), lai iestatītu vēlamo temperatūru saldētavā no -15 °C līdz -23 °C. Noklusējuma temperatūras iestatījums ir -19 °C, katru reizi, nospiežot pogu Freeze (Saldētava), temperatūra pakāpeniski mainīsies un temperatūras indikators rādīs iestatīto temperatūru.



Turiet nospiestu šo pogu 3 sekundes, lai aktivizētu funkciju Power Freeze (Ātrā saldēšana). Iedegsies indikators Power Freeze (Ātrā saldēšana) (❄️) un ledusskapis pārslēgsies ātrākā produktu

saldēšanas režīmā, samazinot produktu saldēšanai nepieciešamo laiku. Šī funkcija darbosies 50 stundas un displejā visu laiku būs redzams saldētavas indikators. Šī funkcija pēc tam automātiski izslēgsies. Kad ātrās saldēšanas process būs pabeigts, indikators Power freeze (Ātrā saldēšana) izslēgsies un saldētava tiks pārslēgta uz iepriekš iestatīto temperatūru. Izmantojot šo funkciju, palielināsies elektroenerģijas patēriņš. Neaizmirstiet to izslēgt, ja nav nepieciešams izmantot šo funkciju, un pārslēdziet saldētavu uz sākotnējo temperatūras iestatījumu. Lai izslēgtu šo funkciju, turiet 3 sekundes nospiestu taustiņu Freezer (Saldētava). Ja nepieciešams saldēt lielu daudzumu pārtikas produktu, aktivizējiet funkciju Power Freeze (Ātrā saldēšana) jau 20 stundas iepriekš.

2 Ledusskapis

Nospiežat Fridge (Ledusskapis) pogu, lai uzstādītu vēlamo ledusskapja temperatūru no 1 °C līdz 7 °C. Noklusējuma temperatūras iestatījums ir 3 °C, katru reizi, nospiežot pogu Fridge (Ledusskapis), temperatūra pakāpeniski mainīsies un temperatūras indikators rādīs iestatīto temperatūru.





Turiet šo pogu nospiestu 3 sekundes, lai aktivizētu funkciju Vacation (Atvaļinājums). Atvaļinājuma funkcijas indikators (🏖️) iedegsies un ledusskapis uzstādīs temperatūru zem 17 °C, lai mazinātu enerģijas patēriņu, kad jūs dodaties garā atvaļinājumā vai biznesa ceļojumā, vai jums nav nepieciešams izmantot ledusskapi.

Ja aktivizēta funkcija Vacation (Atvaļinājums), saldētavas nodalījums turpina darboties, kā iepriekš iestatīts. Ja regulēsiet ledusskapja temperatūru ar ieslēgtu funkciju Vacation (Atvaļinājums), funkcija Vacation (Atvaļinājums) automātiski tiks izslēgta. Pirms Vacation (Atvaļinājums) funkcijas ieslēgšanas neaizmirstiet izņemt no ledusskapja nodalījuma pārtiku.



Ja ierīcei ir aktivizēta funkcija Vacation (Atvaļinājums), funkcija Coolselect Zone (Aukstuma zonas izvēle) nedarbosies. Ja funkciju Vacation (Atvaļinājums) izslēdz, funkcija Coolselect Zone (Aukstuma zonas izvēle) ieslēgsies.

3 Coolselect Zone (Aukstuma zonas izvēle)

Nospiediet pogu Coolselect Zone (Aukstuma zonas izvēle), lai aktivizētu funkciju Coolselect Zone (Aukstuma zonas izvēle). Pēc tam izgaismosies indikators Coolselect Zone (Aukstuma zonas izvēle; ()) un ledusskapī varēsiet uzglabāt gaļu un zivis. Nospiediet pogu Coolselect Zone (Aukstuma zonas izvēle) vēlreiz un indikators Coolselect Zone (Aukstuma zonas izvēle; ()) nodzisis un ledusskapī varēsiet uzglabāt dārzeņus.



Ja ierīcei ir aktivizēta funkcija Vacation (Atvaļinājums), poga Coolselect Zone (Aukstuma zona) nedarbosies.

Temperature Alarm (Temperatūras skaņas signāls; tikai modeļiem ar funkciju Coolselect zone (Aukstuma zonas izvēle)).

- Ja strāvas padeves traucējumu rezultātā saldētavas nodalījumā temperatūra ir pārāk augsta, ierīcei mirgos temperatūras LED indikators un būs dzirdams brīdinājuma skaņas signāls. Lai izslēgtu šos brīdinājuma signālus, nospiediet pogu Freezer (Saldētava) vai Fridge (Ledusskapis).
- Šie brīdinājuma signāli var ieslēgties, ja:
 - ledusskapis tika izslēgts;
 - strāvas padeves traucējumu dēļ saldētavas nodalījumā ir pārāk augsta temperatūra.

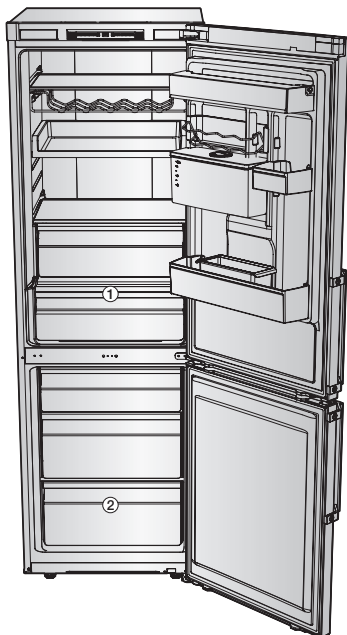

24_ ekspluatācija



- Tank (Ūdens tvertne) un Cool Select Zone (Atdzesēšanas zona) (**1**) var atšķirties un citiem modeļiem var nebūt.
- Augļus un dārzeņus atdzesēšanas zonā var arī sasaldēt. (pēc izvēles)
- Lai ātri sasaldētu lielu pārtikas daudzumu, izmantojiet pašu apakšējo atvilktni (**2**), kurā pārtika sasalst īpaši ātri.

PAPILDU PLAUKTS



Ja komplektācijā ir iekļauts papildu plaukts, jūs varat izņemt visas atvilktnes, izņemot apakšējo atvilktni (**2**) un ievietot papildu plauktu tieši virs apakšējās atvilktnes.

Tas neietekmē ierīces temperatūras un mehāniskos rādītājus.

Saldētavas ietilpība ir aprēķināta bez šīm atvilktnēm modeļiem, kuru komplektācijā ir iekļauts papildu plaukts.



SALDĒTAVAS NODALĪJUMA FUNKCIJAS

Saldētas pārtikas uzlīme uz durvju paneļa

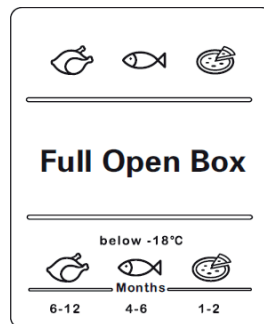

Skaitļi virs simboliem norāda atļauto produktu uzglabāšanas laiku mēnešos. Iegādājoties saldētus produktus, ievērojiet ražošanas vai realizācijas termiņu.

Produktu saldēšana

Saldējiet tikai svaigus un nebojātus produktus. Novietojiet tikko saldēšanai ievietotus produktus atstātus no jau sasaldētiem produktiem. Lai izvairītos no tā, ka produkti zaudē garšu vai savīst, ievietojiet tos hermētiskos traukos.

Pareiza produktu iepakošana.

1. Iesaiņojiet produktu.
2. Izspiediet gaisu.
3. Noslēdziet hermētiski iesaiņojumu.
4. Pievienojiet uzrakstu ar produkta nosaukumu un datumu.

Tālāk uzskaitītie izstrādājumi nav piemēroti produktu iesaiņošanai:

ietinamais papīrs, tauknecaurlaidīgs papīrs, celofāns, atkritumu savākšanas maisi un lietoti iepirkumu maisiņi.

Tālāk uzskaitītie izstrādājumi ir piemēroti produktu iesaiņošanai:

plastmasas plēve, polietilēna plēve, alumīnija folija un saldēšanai paredzēti trauki. Šos izstrādājumus varat iegādāties pie vietējā izplatītāja.

Tālāk uzskaitītie izstrādājumi ir piemēroti produktu hermētiskai iesaiņošanai:

gumijas lentes, plastmasas saspraudes, auklas, aukstumnoturīgas līmlentes vai līdzīgi izstrādājumi. Maisiņus un polietilēna plēvi var hermētiski noslēgt ar ietīšanas ierīci.

Saldētas pārtikas uzglabāšanas laiks

Uzglabāšanas ilgums ir atkarīgs no pārtikas produktu veida. -18 °C temperatūrā:

- svaiga putnu gaļa (nesadalīta vista), svaiga gaļa (steikam, cepešim), līdz 12 mēnešiem;
- zivis (liesas zivis, termiski apstrādātas zivis), svaigas garneles, ķemmīšgliemenes, kalmāri: līdz 6 mēnešiem;
- picas, desas, līdz 2 mēnešiem.

Uzglabāšanas ilgums norādīts atbilstoši FDA tīmekļa vietnes informācijai (<http://www.fda.gov/>).



- Neievērojot šos termiņus, jūs riskējat saindēties ar pārtiku.

Sasaldētas pārtikas iegādāšanās un uzglabāšana

Iegādājoties saldētu pārtiku, ievērojiet šos nosacījumus:

- pārbaudiet, vai nav bojāts iepakojums;
- pārbaudiet produktu realizācijas termiņu;
- temperatūrai lielākā saldētavā jābūt -18 °C vai zemākai, pretējā gadījumā samazinās saldētās pārtikas uzglabāšanas laiks;
- sasaldētus produktus, iepērkoties paņemiet pēdējos, nogādājiet sasaldētus produktus mājā ietītus avīzē vai, ievietojot termomaiņā;
- nonākot mājās, nekavējoties ievietojiet sasaldētus produktus saldētavas nodalījumā, izmantojiet saldētus produktus pārtikā pirms to derīguma termiņa beigām.

Sasaldētu produktu atkausēšana

Atkarībā no produktu veida un pielietojuma, izvēlieties vienu no tālāk sniegtajām atkausēšanas iespējām:

- istabas temperatūrā;
- ledusskapī;
- elektriskajā cepeškrāsnī ar karstā gaisa piespiedi plūsmu vai bez tās;
- mikroviļņu krāsnī.



Nesaldējiet atkārtoti produktus, kuri ir sākti atkausēt vai jau ir atkususi. Produktus nedrīkst atkārtoti sasaldēt, ja vien tos nepagatavo (izvāra vai sacēp).

Neuzglabājiet saldētus produktus ilgāk par norādīto uzglabāšanas laiku.

ŪDENS IZPLŪDES MEHĀNISMA IZMANTOŠANA (PĒC IZVĒLES)

Izmantojot ūdens izplūdes mehānismu, jūs varat vienkārši piekļūt atdzesētam ūdenim, neatverot ledusskapja durvis.

- Paceliet uz augšu trauka turētāju (1).
- Paceliet uz augšu un izņemiet ūdens tvertni (2).
- Lai izceltu ūdens tvertni, turiet to aiz abiem rokturiem.
- Pirmajā lietošanas reizē izmazgājiet tvertnes iekšpusi.
- Pārlicinieties, lai ūdens tvertne būtu novietota stabilā vietā un to varētu aizsniegt ar ūdens padeves šļūteni, un piepildiet to ar ūdeni.
- Iepildiet tvertnē ne vairāk kā 4,5 l ūdens, ja pieliesiet vairāk ūdens, uzliekot vāku, ūdens plūdis pāri trauka malām.
- Ja ūdens pil pēc pirmās ūdens tvertnes piepildīšanas, vēlreiz iepildiet tajā apmēram 500 ml ūdens.
- Trauku nevar piepildīt ar ūdeni, neizņemot to no ledusskapja.
- 1. paņēmieni.
- Lai iepildītu ūdeni, paceliet apaļo vāciņu bultiņas norādītajā virzienā un to atveriet.

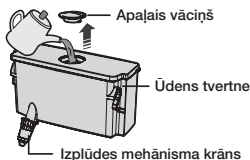

- 2. paņēmieni.
- Lai iepildītu ūdeni, turiet un paceliet lielo vāku un atveriet to.

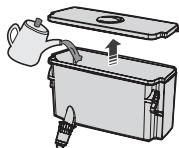

Uzstādot ūdens tvertni pēc mazgāšanas, neizmirstiet izplūdes mehānismam uzstādīt krānu. Šādi ūdens izplūdis no tvertnes.

26_ ekspluatācija

- Pēc ūdens tvertnes uzstādīšanas aizveriet ledusskapja durvis.
- Pārlicinieties, vai pēc durvju aizvēršanas krāns atrodas durvju ārpusē.



Nostipriniet kārtīgi ūdens tvertni ledusskapja durvīs. Pretējā gadījumā ūdens tvertnes mehānisms nedarbosies pareizi. Nelietojiet ledusskapi bez ūdens tvertnes. Pretējā gadījumā tas var izraisīt ierīces efektivitātes problēmas.



Iepildiet ūdens tvertnē tikai ūdeni, piemēram, minerālūdeni vai attīrītu ūdeni.

- Novietojiet glāzi zem ūdens izplūdes atveres un uzmanīgi piespiediet ar glāzi izplūdes mehānisma sviras virzienā. Pārlicinieties, lai glāze būtu novietota pretim izplūdes atverei, un ūdens neizšļakstītos.



Pārbaudiet, vai slēgmehānisms ir iestatīts pozīcijā „UNLOCK” (ATVĒRTS). Ieliet ūdeni no tvertnes var tikai tad, ja ir izvēlēts šis iestatījums.

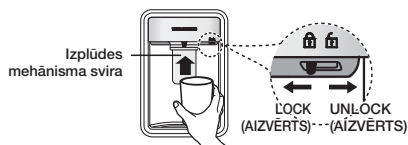

IEKŠĒJO DETALU IZŅEMŠANA

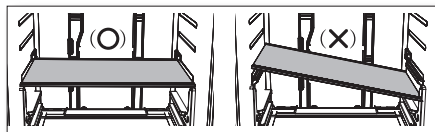

Veicot montāžu, ievietojiet plauktus pareizā pozīcijā, neapgrīziet tos otrādi. Šādas rīcības rezultātā var gūt traumas vai rasties materiāli zaudējumi.



Ieliekot plauktus atpakaļ, pārlicinieties, ka mala ar uzlīmi “Front” atrodas virzienā uz ledusskapja priekšpusi.

Plaukti

Uzmanīgi, ar abām rokām, paceliet plauktus un pavelciet tos uz sevi. (Stikla plaukts)

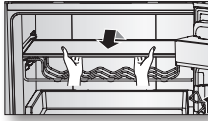

Neievietojiet plauktus ar virspusi uz leju vai ar priekšgalu uz aizmuguri. Pastāv to nokrišanas risks.

Durvju nodalījumi

Ar abām rokām stingri satveriet durvju nodalījumus un uzmanīgi tos paceliet, lai noņemtu.

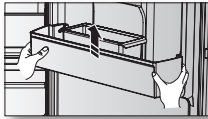

Ūdens tvertne

Paceliet uz augšu trauka turētāju un pēc tam ar abām rokām stingri satveriet ūdens tvertni un uzmanīgi to paceliet uz augšu virzienā uz sevi, lai to izņemtu.

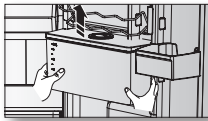

Ūdens tvertne atkarībā no ledusskapja modeļa komplektācijā var arī nebūt.

Atvilktnes

Izvelciet pilnībā atvilktnes, pēc tam nedaudz tās paceliet, lai izņemtu.



- Ja atvilktnes pie durvīm iesprūst, izņemiet tās paceļot, pēc tam, kad izņēmti plaukti.

LEDUSSKAPJA TĪRĪŠANA



Neizmantojiet tīrīšanai benzolu, šķīdinātāju vai Clorox™ balinātāju. Šie līdzekļi var sabojāt ierīces virsmu un radīt aizdegšanās risku.



Neapsmidziniet ledusskapi ar ūdeni, kad tas pievienots strāvas avotam, jo tas var izraisīt elektriskās strāvas triecienu. Netīriet ledusskapi ar benzolu, šķīdinātāju vai automašīnu mazgāšanas līdzekli, jo šādi pastāv aizdegšanās risks.

1. Atvienojiet ledusskapja strāvas vadu.
2. Nedaudz samitriniet ūdenī mīkstu bezplūksnu drānu vai papīru.



Neizmantojiet ledusskapja tīrīšanai nekāda veida tīrīšanas līdzekļus, jo tie var izraisīt krāsas izbalēšanu vai ledusskapja bojājumus.

3. Izslaukiet ledusskapja iekšpusi un noslaukiet ārpusi, līdz ledusskapis ir tīrs un sauss.
4. Pievienojiet ledusskapja strāvas vadu.



Kad ūdens dispensers nepadod ūdeni, nedaudz piespiediet uz leju ūdens tvertnes augšpusē.

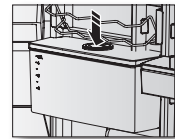

LED LAMPIŅAS NOMAĪŅA

Ja iekšējā vai ārējā LED lampiņa izdeg, nenoņemiet lampiņas vāciņu un neizmantojiet LED lampiņu pats.



Lūdzu, sazinieties ar vietējo servisa pārstāvi.

problēmu novēršana

PROBLĒMA	RISINĀJUMS
Ierīce nedarbojas vispār vai temperatūra ir pārāk augsta.	<ul style="list-style-type: none">• Pārbaudiet, vai strāvas vads ir pievienots pareizi.• Vai temperatūras regulators priekšējā panelī iestatīts pareizi?• Vai ierīce neatrodas tiešos saules staros vai arī tai blakus neatrodas kāds siltuma avots?• Vai ierīces aizmugurējā daļa nav pārāk tuvu sienai?
Produkti ledusskapī ir sasaluši.	<ul style="list-style-type: none">• Vai temperatūras regulators priekšējā panelī nav iestatīts uz viszemāko temperatūru?• Vai telpas temperatūra nav pārāk zema?
Dzirdamas neparastas skaņas.	<ul style="list-style-type: none">• Pārbaudiet, vai ierīce ir uzstādīta uz stabilas un līdzenas grīdas.• Vai ierīces aizmugurējā daļa nav pārāk tuvu sienai?• Vai aiz ierīces un zem tās nav aizkrituši kādi priekšmeti?• Vai troksnis dzirdams no ierīces kompresora?• Tikšķēšanas skaņa rodas, saraujoties vai izplešoties dažādiem piederumiem.
Ierīces priekšējie stūri un sienas ir silti un sāk veidoties sarma.	<ul style="list-style-type: none">• Ierīces priekšējos stūros ir uzstādītas siltuma novadīšanas caurules, kas novērš sarmas veidošanos. Ja telpas temperatūra pieaug, ne vienmēr tās ir efektīvas. Tomēr tas ir normāli.• Ļoti mitros laikapstākļos, kad gaisā esošais mitrums nonāk saskarē ar ierīces vēso virsmu, uz ierīces ārējās virsmas var veidoties kondensāts.
Ierīcē dzirdama šķidrums burbuļošana.	<ul style="list-style-type: none">• Šī skaņa rodas no aukstumnesēja, kas nodrošina ierīces iekšpusē dzesēšanu.
Ledusskapī ir slikta smaka.	<ul style="list-style-type: none">• Vai ledusskapī nav sabojājušies pārtikas produkti?• Pārļecinieties, vai pārtika ar spēcīgu aromātu (piemēram, zivis) ir ielīta tā, ka tai nepieklūst gaiss.• Regulāri izīriet ledusskapi un izmetiet visu bojāto un aizdomīgo pārtiku.
Uz ierīces sienām redzama sarmas kārtā.	<ul style="list-style-type: none">• Vai gaisa ventilācijas atveres ledusskapī nav aizsprostotas ar tur ievietoto pārtiku?• Cik iespējams, izņemiet no ledusskapja pārtiku, lai uzlabotu ventilāciju.• Vai durvis ir kārtīgi aizvērtas?
Uz ierīces iekšējās sienas un uz dārzeniņiem veidojas kondensāts.	<ul style="list-style-type: none">• Ledusskapī neapsegti tiek uzglabāti pārtikas produkti ar lielu ūdens saturu vai ledusskapja durvis ilgstoši palikušas neaizvērtas.• Uzglabājiet šādus produktus apsegtus vai hermētiskos traukos.

elektriskā shēma

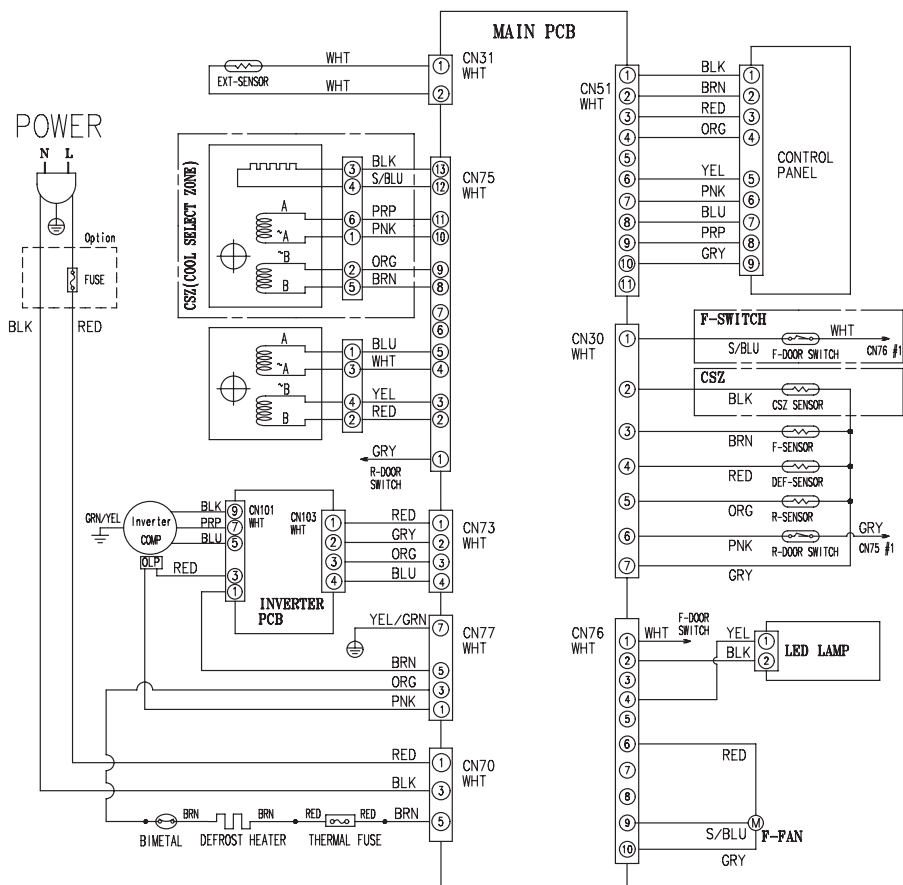

[OPTION TABLE]
9th Character at Model name

9th Character	CSZ	F-SWITCH	REMARK
C	0	0	A++ Model
D	X	X	A+ Model

elektriskā shēma

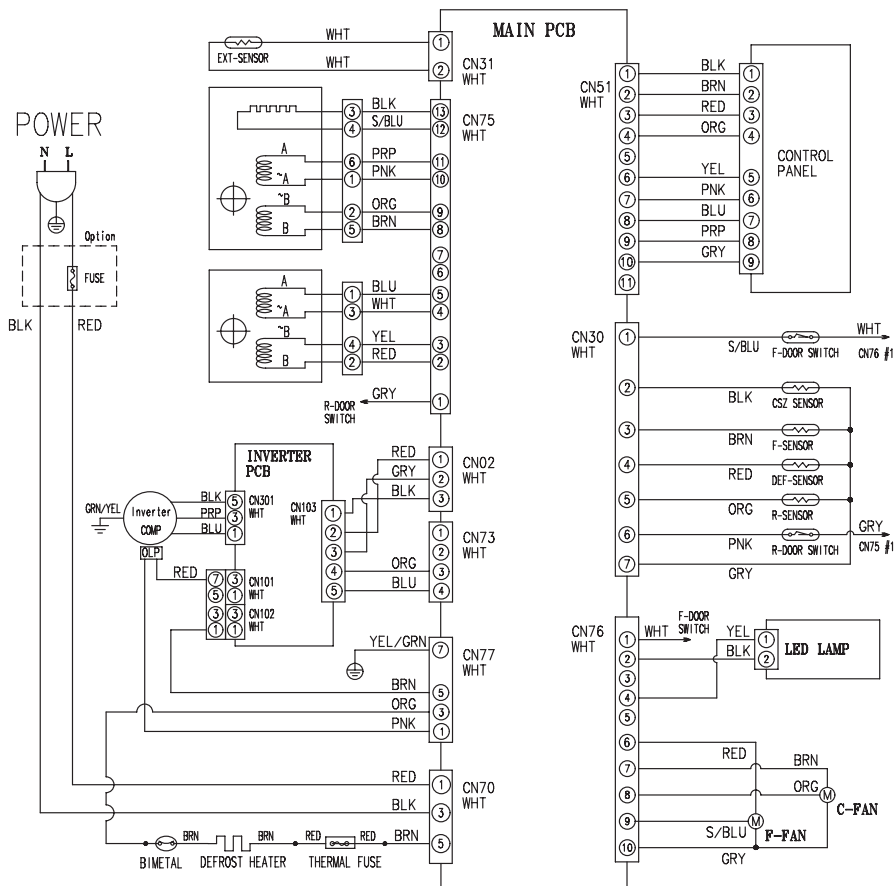

This is applied to the model of which 9th character is "B"
(A+++ Model)

piezīmi

Telpas temperatūras ierobežojumi

Šis ledusskapis/saldētava paredzēti darbībai tadā apkārtējās vides temperatūrā, ko nosaka pēc tā temperatūras klases marķējuma uz tehnisko datu plāksnītes.

Klase	Simbols	Apkārtējās vides temperatūras diapazons (°C)
		IEC 62552 (ISO 15502)
Subnormālā	SN	no +10 līdz +32
Normālā	N	no +16 līdz +32
Subtropiskā	ST	no +16 līdz +38
Tropiskā	T	no +16 līdz +43



Ledusskapja temperatūru iekšpusē var ietekmēt, piemēram, ledusskapja/saldētavas atrašanās vieta, apkārtējās vides temperatūra un ledusskapja durvju atvēršanas biežums. Lai kompensētu šo faktoru ietekmi, noregulējiet atbilstoši temperatūru.

Izstrādājuma pareiza likvidēšana

(Attiecas uz nolietotām elektriskām un elektroniskām ierīcēm)

Latvia



(Piemērojams valstīs ar atsevišķām savākšanas sistēmām)

Šis uz izstrādājuma un tā piederumiem vai pievienotajā dokumentācijā izvietotais marķējums norāda, ka izstrādājumu un tā elektroniskos piederumus (piem., uzlādes ierīci, austiņas, USB kabeli) pēc ekspluatācijas laika beigām nedrīkst likvidēt kopā ar citiem sadzīves atkritumiem. Lai nepieļautu atkritumu nekontrolētas likvidēšanas radītu varbūtēju kaitējumu videi un cilvēku veselībai, lūdzam minētās ierīces nošķirt no citiem atkritumiem un disciplinēti nodot pienācīgai pārstrādei, tā sekmējot materiālo resursu atkārtotu izmantošanu.

Lai uzzinātu, kur un kā minētās ierīces iespējams nodot ekoloģiski drošai pārstrādei, mājsaimniecībām jāsaazinās ar izstrādājuma pārdevēju vai savu pašvaldību.

Iestādēm un uzņēmumiem jāsaazinās ar izstrādājuma piegādātāju un jāiepazīstas ar pirkuma līguma nosacījumiem. Izstrādājumu un tā elektroniskos piederumus nedrīkst nodot likvidēšanai kopā ar citiem iestāžu un uzņēmumu atkritumiem.

Sazinies ar SAMSUNG WORLD WIDE

Ja jums ir jautājums vai ieteikums saistīts ar Samsung produktiem,
lūdzu sazinieties ar SAMSUNG klientu apkalpošanas centru.

Duntes iela 6, Rīga, LV-1013, Latvija

Tel: 8000-7267

FAX: '+371 67 50 84 80

www.samsung.com/lv