

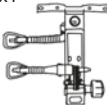













Iepakojuma saturs:

► Daļas:

Ax1 	Ex1 	Jx5 	Nx2 M8x40 
Bx1 	Fx1 	Kx4 M6x20 Iepriekš uzstādīts 	Ox4 
Cx1 	Gx1 	Lx3 M6x30 	Px1 
Dx1 	Hx1 	Mx2 M8x20 	

LAV

Ierīces pārskats & tehniskās specifikācijas

- Putu veids: Oriģinālās putas sēdeklim
- Rāmis: Plastmasa
- Pārklājuma materiāls: Augstas kvalitātes PU eko-āda sēdeklim un siets atzveltnēi
- Gāzes lifts: KLASE-3
- Mehānisms: Daudzfunkciju mehānisms
- Regulējams atzveltnes leņķis: 90° - 135°
- 5 zvaigžņu bāze: Neilons
- Riteņu riteņu izmērs: 50 mm
- Riteņu riteņi Materiāls: neilons + PU
- Lietotāja maksimālais svars: 120 kg
- Lietotāja augums: 150-175 cm
- Atzveltnes izmēri: 67cm*46cm
- Sēdekļa augstums: 40 cm - 47 cm
- Sēdeklis: 48cm*48cm
- Kopējais krēsla augstums: skatiet attēlu zemāk

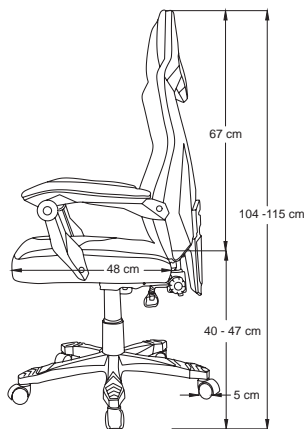
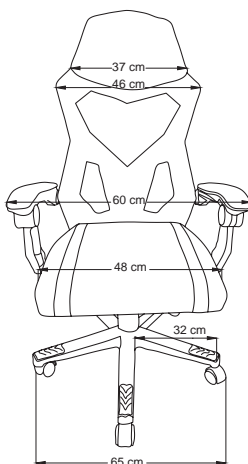

150 – 175 cm



120 kg Max

Uzmanību:

- △ Pirms montāžas sākšanas pārliecinieties, ka visas detaļas ir pievienotas un ir labā stāvoklī!
- △ Ja krēsls tiks piegādāts aukstajā sezonā, lūdzu, sāciet to montēt pēc 2 stundām, lai nodrošinātu stabilu gāzes pacelāja darbu.
- △ Pakāpeniski izpildiet norādījumus.
- △ Pirms krēsla montāžas plastmasas kauss un gāzes pacelājs ir jāatdala.
- △ Lai izvairītos no neatbilstībām, atstājiet skrūves vaļņgas un nepievelciet tās, kamēr visas nav savās vietās.
- △ Nepievelciet skrūves pārāk spēcīgi vai ar spēku, jo tās var salūzt, noņemt sloksnes vai sabojāt caurumu vītnes.
- △ Nepareiza izmēra skrūvju izmantošana detaļai var izraisīt skrūves vai detaļas bojājumus.
- △ Nepārslogojiet krēslu. Skatīt informāciju par maksimālo slodzi tehniskajās specifikācijās.
- △ Ja uz krēsla virsmas ir traipi, uzklājiet nedaudz pulēšanas līdzekļa uz mīksta dvieļa un berzējiet traipus, līdz tie izšķīst. Nelietojiet laku tieši uz krēsla.

Instrukcija

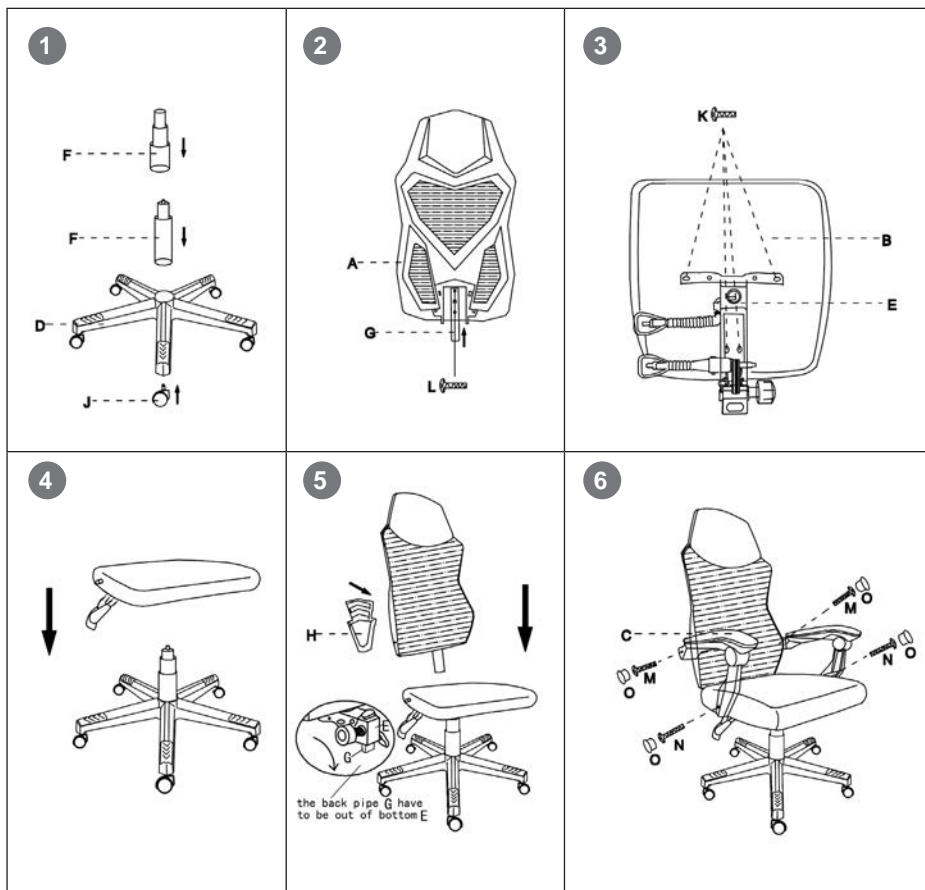

Pozīcijas iestatīšana



Problēmu novēršana

Ja:

- Gāzes pacēlājs nedarbojas pareizi vai vispār pārtrauca darboties;
 - Jebkura svira nedarbojas;
 - Pirms krēsla lietošanas noskaidrojiet, vai kāda detaļa nav salūzusi vai bojāta;
 - Noteikt, ka iepakojuma satura sarakstā trūkst kādas daļas;
- Lūdzu, sazinieties ar pārdevēju, lai daļu nomainītu

Jei:

- Riteņi nav piestiprināti pie 5 zvaigžņu bāzes
 - Atzveltnē nav nostiprināta iestatītajā pozīcijā
 - krēsla sēdekļis ir izliekts vai čīkst
 - Ja starp mehānismu un metāla rāmi rodas troksnis, pārbaudiet, vai skrūves ir cieši pieskrūvētas. Trokšņiem vajadzētu izzust, ja skrūves tiek pievilktas.
- Lūdzu, mēģiniet vēlreiz pakāpeniski samontēt krēslu, ievērojot instrukciju. Ja tas nepalīdz, lūdzu, sazinieties ar pārdevēju, lai daļu nomainītu

Svarīga drošības informācija

GARANTIJAS SAISTĪBAS

Garantijas termiņš sākas no dienas, kad preces ir iegādātas no Pārdevēja, ko apstiprinājis Canyon. Pirkšanas datums ir datums, kas norādīts pārdošanas kvītī vai pavadzīmē. Garantijas laikā pēc Canyon ieskatiem tiek veikts preču remonts, nomaina vai atmaksāta samaksa par precēm. Lai saņemtu garantijas pakalpojumus, prece kopā ar pirkumu apliecināšu dokumentu (pirkuma čeku vai pavadzīmi) ir jānosūta atpakaļ Pārdevējam uz pirkuma vietu. Papildu informācija par lietošanu un garantiju ir pieejama tīmekļa vietnē: <http://canyon.eu/warranty-terms/>

Ražotājs: ASBISC Enterprises PLC, lapetou, 1, Agios Athanasios, 4101, Limassol, Kipra, +357 25 857000, asbis.com